

# Nyheter 2022



## Selvjusterende – Høy gripeevne – Skralle – Joker 6004 nå også i VDE-utførelse.

- Den kompakte tekstilboksen med fire justerbare Joker 6004 VDE dekker alle dimensjoner, både metrisk og i tommer, i bruksområdet fra 7 til 19 mm eller  $\frac{1}{4}$ " til  $\frac{3}{4}$ "
- Verktøyet er testet enkeltvis med isolerte håndtak for sikkert arbeid opptil 1000 volt. Med glippbeskyttelse og skyvefunksjon for kontaktløs og sikker åpning av de uisolerte kjevene
- Automatisk og trinnløst grep på sekskantede skruer og mutre
- Grepets armmekanisme hindrer glipp og skader
- Med mekanisk skrallefunksjon kan du skru hurtig og kontinuerlig uten å måtte flytte nøkkelen
- Arbeidsvinkelen er på bare 30 grader ved anlegg mot hjørneprismene i kjeften





13 10  
1/2 7/16

Wera

Joker

6004 VDE S

## 6004 Joker VDE XS VDE-isolert, selvjusterende fastnøkkel



**Bruksområde:** Sekskantskruehoder eller -mutre med nøkkelvidde 7-10 (metrisk) eller 1/4"-3/8" (tommer)

	mm	mm	mm	mm
05020150001	7-10	1/4"-3/8"	119	7,7

Tilgjengelig fra januar 2023

## 6004 Joker VDE S VDE-isolert, selvjusterende fastnøkkel



**Bruksområde:** Sekskantskruehoder eller -mutre med nøkkelvidde 10-13 (metrisk) eller 7/16"-1/2" (tommer)

	mm	mm	mm	mm
05020151001	10-13	7/16"-1/2"	155	10

Tilgjengelig fra januar 2023

## 6004 Joker VDE M VDE-isolert, selvjusterende fastnøkkel



**Bruksområde:** Sekskantskruehoder eller -mutre med nøkkelvidde 13-16 (metrisk) eller 1/2"-5/8" (tommer)

	mm	mm	mm	mm
05020152001	13-16	1/2"-5/8"	190	12,4

Tilgjengelig fra januar 2023



## 6004 Joker VDE L VDE-isolert selvjusterende fastnøkkel



**Bruksområde:** Sekskantskruehoder eller -mutre med nøkkelvidde 16-19 (metrisk) eller 5/8"-3/4" (tommer)

	mm	mm	mm	mm
05020153001	16-19	5/8"-3/4"	226	14

Tilgjengelig fra januar 2023

## Joker 6004 VDE: Automatisk og trinnløst selvjusterende



Joker fastnøkkel 6004 VDE dekker alle dimensjoner innenfor de aktuelle bruksområdene med sine parallelle kjever som gir trinnløst grep. Dimensjonen stilles automatisk inn når nøkkelen festes til mutteren eller skruen uten manuell justering.

## Joker 6004 VDE: Skåner skruene

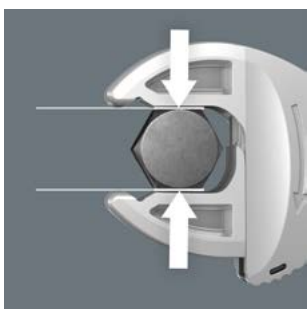

De parallelle glatte kjevene på Joker 6004 VDE legger press på flatene og reduserer risikoen for at verktøyet sklir eller skader mutteren eller skruhodet.

## Joker 6004 VDE: Skrallemekanisme for å kunne arbeide raskt



Skralfunksjonen gjør at man kan skru hurtig og kontinuerlig uten å skifte grep.

## Joker 6004 VDE: Liten returvinkel

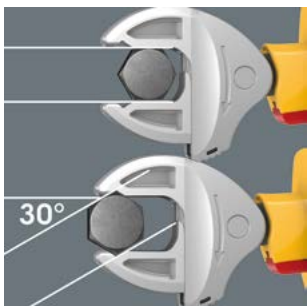

Arbeidsvinkelen er på bare 30 grader.

## Sikker åpning av kjevene

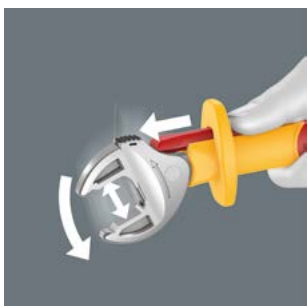

Skyvefunksjonen gir mulighet for kontaktløs og sikker åpning av de uisolerte kjevene.

## 6004 Joker VDE 4 sett 1 VDE-isolert selvjusterende fastnøkkel-sett



VDE-isolert selvjusterende fastnøkkel

4 deler

I robust tekstilboks

05020170001		
6004 Joker VDE XS	1x 7-10 ( $1/4''-3/8''$ )x119	
6004 Joker VDE S	1x 10-13 ( $7/16''-1/2''$ )x155	
6004 Joker VDE M	1x 13-16 ( $1/2''-5/8''$ )x190	
6004 Joker VDE L	1x 16-19 ( $5/8''-3/4''$ )x226	
K 120	1x 50,0x120,0	

Tilgjengelig fra januar 2023



## Testet enkeltvis



Den individuelle testingen ved 10000 volt i henhold til IEC 60900 garanterer sikkert arbeid ved spenninger opptil 1000 volt.

## Ny Zyklop-skralle med integrert bitsmagasin og kombinasjonsfeste for bits og piper.

- Kompakt Zyklop-skralle med integrert bitsmagasin
- Grunnet kraftig magnet kan  $\frac{3}{8}$ "-skralen brukes som en bits skalleskrutrekker med bitsfeste på  $\frac{1}{4}$ "
- Fritt dreibart skrallehode med 5 definerte festepunkter
- Fintannet vendbar skralle (72 tenner) gir en liten returvinkel på kun  $5^\circ$
- Umistelig og svingbart bitsmagasin gjør det enkelt å ta ut og oppbevare bitsene





## 8009 Zyklop Pocket sett 1



13 deler; 1 Zyklop Pocket 8009 for 3/8" firkantpiper samt 3/8" tilkoblingsdeler med firkantdrev; passer også til bits med 1/4" utvendig sekskantdrev iht. DIN ISO 1173-C 6,3 og E 6,3 samt Wera tilkoblingsserie 1 og 4. 3/8" skralle og 1/4" bitsskralleskrutrekker; fritt dreibart skrallehode; forhåndsdefinert posisjon ved 0°, 15° og 90° mot venstre og høyre; i 0°-posisjon kan den brukes som en vanlig skrutrekker; vendbar venstre/høyre, fintannet, liten returvinkel på 5°; magnetisk direktefeste. Flerkomponents Kraftform-håndtak for lite trettende arbeid; umistelig og fritt dreibart magasin integrert i håndtaket med 12 bits, 1/4", 25 mm lange.

05004280001		
8009	1x 3/8"x1/4"x133,0	
851/1 BTZ	1x PH 1x25; 1x PH 2x25	
855/1 BTZ	1x PZ 1x25; 1x PZ 2x25	
867/1 TORX® BTZ	1x TX 10x25; 1x TX 15x25; 1x TX 20x25; 1x TX 25x25	
840/1 BTZ	1x 3,0x25; 1x 4,0x25; 1x 5,0x25; 1x 6,0x25	

## 8009 Zyklop Pocket Imperial sett 1



05004282001		
8009	1x 3/8"x1/4"x133,0	
851/1 BTZ	1x PH 1x25; 1x PH 2x25	
867/1 TORX® BTZ	1x TX 10x25; 1x TX 15x25; 1x TX 20x25; 1x TX 25x25	
840/1 Z	1x 1/8"x25; 1x 5/32"x25; 1x 3/16"x25; 1x 1/4"x25	
868/1 Z	1x # 1x25; 1x # 2x25	



COMBINATION DRIVE

## Kombinasjonsverktøyfeste



Det magnetiske direktefestet passer til både 3/8" piper og 1/4" bits.

## 8009 Zyklop Pocket sett 2



18 deler; 1 Zyklop Pocket 8009 for 3/8" firkantpiper samt 3/8" tilkoblingsdeler med firkantdrev; passer også til bits med 1/4" utvendig sekskantdrev iht. DIN ISO 1173-C 6,3 og E 6,3 samt Wera tilkoblingsserie 1 og 4. 3/8" skralle og 1/4" bitsskralleskrutrekker; fritt dreibart skrallehode; forhåndsdefinert posisjon ved 0°, 15° og 90° mot venstre og høyre; i 0°-posisjon kan den brukes som en vanlig skrutrekker; vendbar venstre/høyre, fintannet, liten returvinkel på 5°; magnetisk direktefeste. Flerkomponents Kraftform-håndtak for lite trettende arbeid; umistelig og fritt dreibart magasin integrert i håndtaket med 12 bits, 1/4", 25 mm lange; 1 universalholder (75 mm lang) med hylse i rustfritt stål og kraftig permanentmagnet, egnet for feste av bits med 1/4" utvendig sekskantdrev iht. DIN ISO 1173-C 6,3 og Wera tilkoblingsserie 1; 3 Zyklop piper, 3/8"; 1 robust tekstilfutteral 9468 til å feste i beltet; også egnet for plassering i Wera 2go-systemet

05004281001		
8009	1x 3/8"x1/4"x133,0	
893/1/1	1x 1/4"x75	
851/1 BTZ	1x PH 1x25; 1x PH 2x25	
855/1 BTZ	1x PZ 1x25; 1x PZ 2x25	
867/1 TORX® BTZ	1x TX 10x25; 1x TX 15x25; 1x TX 20x25; 1x TX 25x25	
840/1 BTZ	1x 3,0x25; 1x 4,0x25; 1x 5,0x25; 1x 6,0x25	
8790 HMB	1x 8,0x29,0; 1x 10,0x29,0; 1x 13,0x29,0	
9468	1x 155,0x65,0	
K 70	1x 50,0x70,0	





## 8009 Zyklop Pocket Imperial sett 2



18 deler; 1 Zyklop Pocket 8009 for  $\frac{3}{8}$ " firkantpiper samt  $\frac{3}{8}$ " tilkoblingsdeler med firkantdrev; passer også til bits med  $\frac{1}{4}$ " utvendig sekskantdrev iht. DIN ISO 1173-C 6,3 og E 6,3 samt Wera tilkoblingsserie 1 og 4.  $\frac{3}{8}$ " skralle og  $\frac{1}{4}$ " bitsskralleskrutrekker; fritt dreibart skrallehode; forhåndsdefinert posisjon ved 0°, 15° og 90° mot venstre og høyre; i 0°-posisjon kan den brukes som en vanlig skrutrekker; vendbar venstre/høyre, fintannet, liten returvinkel på 5°; magnetisk direktefeste. Flerkomponents Kraftform-håndtak for lite trettende arbeid; umistelig og fritt dreibart magasin integrert i håndtaket med 12 bits,  $\frac{1}{4}$ " 25 mm lange; 1 universalholder (75 mm lang) med hylse i rustfritt stål og kraftig permanentmagnet, egnet for feste av bits med  $\frac{1}{4}$ " utvendig sekskantdrev iht. DIN ISO 1173-C 6,3 og Wera tilkoblingsserie 1; 3 Zyklop piper,  $\frac{3}{8}$ "; 1 robust tekstilfutteral 9468 til å feste i beltet; også egnet for plassering i Wera 2go-systemet

05004283001	
8009	1x $\frac{3}{8}$ "x $\frac{1}{4}$ "x133,0
893/1/1	1x $\frac{1}{4}$ "x75
851/1 BTZ	1x PH 1x25; 1x PH 2x25
867/1 TORX® BTZ	1x TX 10x25; 1x TX 15x25; 1x TX 20x25; 1x TX 25x25
840/1 Z	1x $\frac{1}{8}$ "x25; 1x $\frac{5}{32}$ "x25; 1x $\frac{3}{16}$ "x25; 1x $\frac{1}{4}$ "x25
868/1 Z	1x # 1x25; 1x # 2x25
8790 HMB	1x $\frac{5}{16}$ "x29,0; 1x $\frac{3}{8}$ "x29,0; 1x $\frac{1}{2}$ "x29,0
9468	1x 155,0x65,0
K 70	1x 50,0x70,0

## Med integrert bitsmagasin



I håndtaket til den kompakte Zyklop-skrallen er det integrert et umistelig, fritt svingbar bitsmagasin for 12 bits ( $\frac{1}{4}$ " 25 mm lange).

## Svingbart bitsmagasin

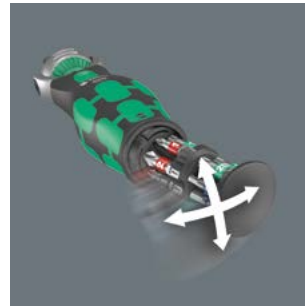

Det svingbare bitsmagasinet gjør det lett å ta ut bits i nær sagt alle situasjoner, og det er umistelig. Bitsene er sikkert plassert.

## Enkel retningsendring



Zyklop Pocket-skrallen har et riflet hjul som gjør det enkelt å skifte mellom høyre- og venstre-regang, i alle stillinger.

## Fritt dreibart skrallehode

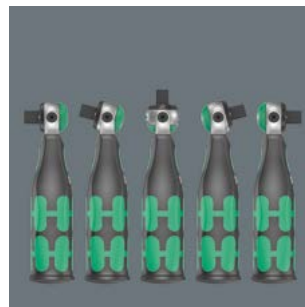

Svinghjulet dreier fritt og kan låses i hvilken som helst posisjon, og gjør det fleksibelt å arbeide i trange og vanskelige rom. Den forhåndsdefinerte låsingen på 0°, 15° og 90° til venstre og høyre sikrer sikkert arbeid uten å skli av skrallehodet.

## Futteral for belte



Det robuste tekstilfutteralet kan festes i beltet.

Det ultimate sykkelsettet når du er på farten: lett, kompakt og med mange funksjoner.



- Innovativ, ekstremt kompakt 4-dobbel bits – kun én bits til fire forskjellige skruestørrelser
- Bedre oversikt over verktøyene, vekt- og plassbesparende som gjør den ideell til bruk på farten
- Kompakt, sikker og svært enkel holder i Wera-dekkspakene
- Sekskantfestet til dekkspaken tillater et dreiemoment på inntil 10 Nm





## Bicycle Set 15

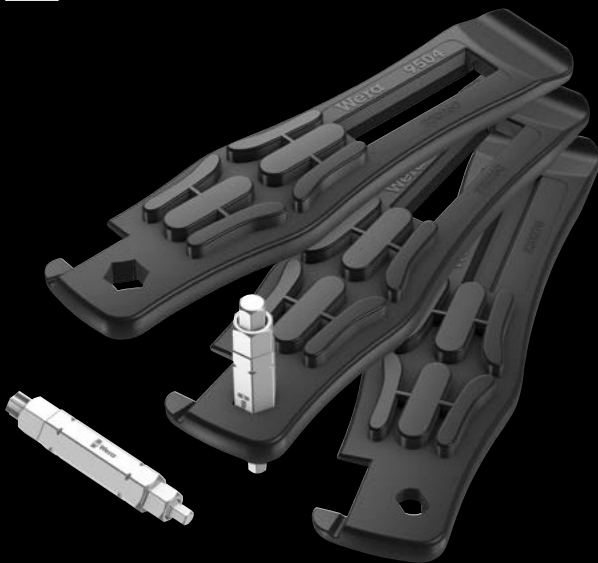

5 deler

Med de glassfiberforsterkede dekkspakene i plast kan dekket løsnes sikkert fra felgen, uten at felgen blir skadet.

2 dekkspaker 9504 med 1/4" bitsfeste

1 dekkspak 9505 med ventiltrekker for franske ventiler (Presta) og utluffer for bilventiler

1 bits 9506 (4-i-1) for skruer med innvendig sekskant størrelse 3,0; 4,0; 5,0; 6,0

1 bits 9507 (4-i-1) for skruer med innvendig sekskant størrelse 2,5; 5,0; 6,0 og TORX® skrue størrelse TX 25

05004182001		
	9504	2x 105,0
	9505	1x 105,0
⊙⊙	9506	1x 3,0; 4,0; 5,0; 6,0x37
⊙⊙	9507	1x 2,5; 5; 6; TX 25x37

## Løsne dekk sikkert fra felgen



Med den glassfiberforsterkede dekkspaken i plast kan dekket løsnes sikkert fra felgen, uten at felgen blir skadet. Løsne dekket fra felgen med den ene dekkspaken, fest denne i en eike og trekk av dekket med den andre dekkspaken. Dekkspakene kan festes sammen, så du enklere kan holde styr på dem.

## Dekkspak 9504 med bitsfeste



Dekkspaken 9504 har 1/4" sekskantfeste som gjør at du kan bruke 1/4" bits. Dermed kan du enkelt utføre skruarbeid.

## Dekkspaken 9505



Dekkspak 9505 kan brukes både som ventiltrekker for franske ventiler (Presta) og som utluffer for bilventiler.

## Wera 4-i-1-bits

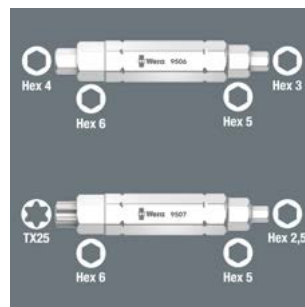

Med 4-i-1 bitsene 9506 og 9507 kan ulike skruestørrelser betjenes. Bitsen 9506 er for skruer med innvendig sekskant i fire størrelser: 3,0; 4,0; 5,0; 6,0. Bitsen 9507 er for innvendig sekskant i tre størrelser: 2,5; 5,0; 6,0 og TORX® skrue i én størrelse (TX 25). For å bruke en større profil må du trykke

mot fjærkraften når du skrur, slik at den mindre profilen senkes og den større profilen kan benyttes.



Momentnøkkelen kan ikke trekkes for hardt til og har deaktivering for bruk som ren skralle.



- **Utløsningsmekanisme som slipper – derfor kan den innstilte dreiemomentverdien aldri overskrides**
- **Torque Lock-funksjon: Momentfunksjonen kan kobles ut – derfor kan verktøyet også brukes som vanlig skralls med høye løsemomenter og ved forhåndsdefinerte dreievinkler**
- **For kontrollert tiltrekking mot høyre og venstre – tiltrekking og løsning med og uten moment**
- **Enkel innstilling og lagring av standardverdien. Hør- og følbare klikk ved oppnådde skalaverdier**
- **Utløservinkel på kun 30° etter at ønsket moment er nådd**
- **Takket være fintanningen med 72 tenner er det liten returvinkel på 5°**



## Utløsningsmekanisme hindrer bruk av for høyt dreiemoment



Momentnøkkelen Safe-Torque A 1 har en utløsningsmekanisme. Etter at den innstilte momentverdien er nådd, kan ikke verktøyet trekkes mer til. Dermed er et for høyt dreiemoment utelukket.

## Torque Lock-funksjon



Momentfunksjonen kan kobles ut.

## Torque Lock-funksjon



Momentnøkkelen Safe-Torque kan da brukes som vanlig skralls med høye løsemomenter og ved forhåndsdefinerte dreievinkler.

## For tiltrekking mot høyre og venstre



Momentnøkkelen Safe-Torque er egnet for tiltrekking mot høyre og venstre med innstilt moment. Når Torque Lock-funksjonen er utkoblet, foregår tiltrekking og løsning uten moment.

## Enkel innstilling av momentverdien



Enkel innstilling og sikring av ønsket momentverdi, med hør- og følbare låsing når skalaverdiene er nådd.

## For 1/4" piper



Safe-Torque-momentnøkkelen A 1 har 1/4" firkantfeste og passer til 1/4" piper.

## Kulelås



Kulelåsen holder piper og annet festet verktøy fast og sørger for at arbeidet foregår sikkert. Et kort trykk på utløserknappen på skrallehodet er nok til å løse ut kulelåsen.

## Plass til flere verktøy



Wera-beltene kan festes på borrelåsbåndet i tekstilboksen til settene Safe-Torque A 1 sett 1 og Safe-Torque A 1 Imperial sett 1. Dermed kan man sette inn og ta med flere piper og/eller bitspiper.



## Safe-Torque A 1 momentnøkkel med 1/4" firkantdrev, 2-12 Nm

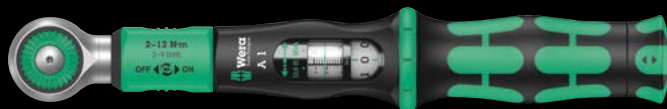

**Bruksområde:** For kontrollert tiltrekking mot høyre og venstre; tiltrekking og løsning med og uten moment

**Momentområde:** 2-12 Nm

**Passer til:** 1/4" piper

**Presisjon:** Nøyaktighet  $\pm 10\%$  av innstilt verdi

**Utførelse:** Med 1/4" firkantdrev, momentnøkkel, momentfunksjon kan kobles ut (Torque Lock-funksjon); 72 tenner; liten returvinkel på 5°; enkel innstilling og sikring av ønsket momentverdi, med hør- og følbart låsing når skalaverdiene er nådd, utløsningsmekanisme som slipper når innstilt momentverdi er nådd

**Håndtak:** Ergonomisk 2-komponenthåndtak

	Nm	Nm	lbf. ft.	mm	mm	mm	mm	mm	mm	mm	mm	mm	mm	mm	mm
0507580001	1/4"	2-12	0,10	2-9	244	94	38,5	31,6	23,7	9 39/64"	3 45/64"	1 33/64"	1 15/64"	15/16"	



10-delers 1/4" momentnøkkelsett i robust tekstilboks; momentnøkler med utløsningsmekanisme. Etter at den innstilte momentverdien er nådd, kan ikke verktøyet trekkes mer til. Dermed er et for høyt dreiemoment utelukket.

Innstillingsområde fra 2 til 12 Nm for kontrollert tiltrekking mot venstre og høyre. Enkel innstilling og sikring av standardverdien: Hør- og følbart låsing ved oppnådde skalaverdier gjør det dessuten enklere å stille inn ønsket momentverdi. Med Torque Lock-funksjon for bruk som vanlig skralls uten momentfunksjon. Den kan følgelig også brukes med dreievinkel.

Maks. bruddmoment for 1/4" firkant i samsvar med DIN 3122. Returvinkelen er på kun 5°, slik at skralen også kan brukes på trange steder. Følgende inngår: Momentnøkkel Safe-Torque A 1, 1/4" firkant, 2-12 Nm, 8 piper med 1/4" drev og 1 kort forlenger.

### Safe-Torque A 1 sett 1, 1/4" firkant, 2-12 Nm



### Safe-Torque A 1 Imperial sett 1, 1/4" firkant, 2-12 Nm



05075830001	
○	Safe-Torque A 1 1x 1/4", 2-12 Nm
●	8790 HMA 1x 5,5x23,0; 1x 6,0x23,0; 1x 7,0x23,0; 1x 8,0x23,0; 1x 10,0x23,0; 1x 11,0x23,0; 1x 12,0x23,0; 1x 13,0x23,0
○ □	8794 SA 1x 1/4"x75,0
	K 240 1x 50,0x240,0

05075831001	
○	Safe-Torque A 1 1x 1/4", 2-12 Nm
●	8790 HMA 1x 3/16"x23,0; 1x 7/32"x23,0; 1x 1/4"x23,0; 1x 9/32"x23,0; 1x 5/16"x23,0; 1x 3/8"x23,0; 1x 7/16"x23,0; 1x 1/2"x23,0
○ □	8794 SA 1x 1/4"x75,0
	K 240 1x 50,0x240,0



### Safe-Torque A 2 momentnøkkel med 1/4" sekskantdrev, 2-12 Nm

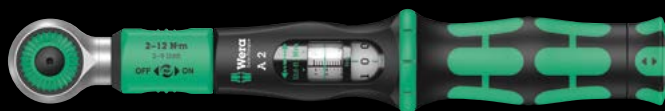

**Bruksområde:** For kontrollert tiltrekking mot høyre og venstre; tiltrekking og løsning med og uten moment

**Momentområde:** 2-12 Nm

**Passer til:** 1/4" bits med 1/4"-utvendig sekskantdrev iht. DIN ISO 1173-C 6,3 og E 6,3 samt Wera tilkoblingsserie 1 og 4

**Presisjon:** Nøyaktighet ± 10 % av innstilt verdi

**Utførelse:** Med 1/4" innvendig sekskantdrev, momentnøkkel, momentfunksjon kan kobles ut (Torque Lock-funksjon); 72 tenner; liten returvinkel på 5°; enkel innstilling og sikring av ønsket momentverdi, med hør- og følbar låsing når skalaverdiene er nådd, utløsningsmekanisme som slipper når innstilt momentverdi er nådd

**Håndtak:** Ergonomisk 2-komponenthåndtak

		Nm	Nm	lbf. ft.	mm	mm	mm	mm	mm	mm	mm	mm	mm	
05075801001	1/4"	2-12	0,10	2-9	244	94	38,5	31,6	23,7	9 39/64"	3 45/64"	1 39/64"	1 15/64"	15/16"



## Safe-Torque A 2 sett 1, 1/4" sekskant, 2-12 Nm

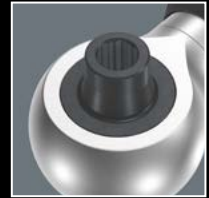

23 deler i en kompakt og svært robust tekstilboks som ikke skrapes opp underlaget. Lite volum og lav vekt for økt mobilitet.

1 Safe-Torque A 2 momentnøkkel med 1/4" innvendig sekskantdrev, måleområde 2-12 Nm; for kontrollert tiltrekking mot høyre og venstre; tiltrekking og løsning med og uten moment, momentfunksjon kan kobles ut (Torque Lock-funksjon); 72 tenner; liten returvinkel på 5°; enkel innstilling og sikring av ønsket momentverdi, med hør- og følbare låsing når skalaverdiene er nådd; utløsningsmekanisme som slipper når innstilt momentverdi er nådd; ergonomisk 2-komponenthåndtak; 9 Zyklop-piper, 12 slitesterke bits (1/4", 50 mm lange), 1 tilkoblingsdel for piper (1/4" utvendig sekskant på 1/4" utvendig firkant)

05075832001	
●	Safe-Torque A 2 1x 1/4", 2-12 Nm
●	8790 HMA 1x 5,5x23,0; 1x 6,0x23,0; 1x 7,0x23,0; 1x 8,0x23,0; 1x 9,0x23,0; 1x 10,0x23,0; 1x 11,0x23,0; 1x 12,0x23,0; 1x 13,0x23,0
○ ○	870/1 1x 1/4"x25 <sup>1)</sup>
⊕	851/4 Z 1x PH 2x50
⊗	867/4 Z TORX® 1x TX 10x50; 1x TX 15x50; 1x TX 20x50; 1x TX 25x50; 1x TX 27x50; 1x TX 30x50
○	840/4 Z 1x 2,5x50; 1x 3,0x50; 1x 4,0x50; 1x 5,0x50; 1x 6,0x50
	K 240 1x 50,0x240,0

<sup>1)</sup> Med kule, for manuelt feste av piper

### For 1/4" bits



Safe-Torque-momentnøkkelen A 2 har 1/4" bitsfeste med kraftig permanentmagnet og passer til bits med 1/4"-utvendig sekskantdrev iht. DIN ISO 1173-C 6,3 og E 6,3 (ISO 1173) samt Wera tilkoblingsserie 1 og 4.

### Adapter for 1/4" piper



Med tilkoblingsdelen 870/1 (1/4" utvendig firkant på 1/4" utvendig firkant) kan Safe-Torque A 2 også brukes med 1/4" piper.

Endelig på plass: Sett med utskiftbare klinger til de virkelig krevende skruoperasjonene.

- For å løse hardtsittende skrueforbindelser
- Med manuell slagskrufunksjon som kan kobles inn
- Hammerslagimpuls gjøres om til en dreibevegelse med et løsemoment på ca. 25 Nm – uten tap via en gjennomgående klinge
- Omkoblingsbar slagtrekker- og skrutrekkerfunksjon
- Kombinerer fordelene ved manuelle slagtrekkere, kompaktverktøy og skrutrekkere med gjennomgående klinge





## Kraftform Kompakt 900 sett 1



Tekstilboks med 1 slagskrutrekker 921 og 18 slagskrutrekkerbits (70 mm lange)

19 deler

05018110001	
921	1x 1/4"x163,5
851 S	1x PH 1x70; 1x PH 2x70; 1x PH 3x70
855 S	1x PZ 1x70; 1x PZ 2x70; 1x PZ 3x70
867 S TORX®	1x TX 15x70; 1x TX 20x70; 1x TX 25x70; 1x TX 30x70; 1x TX 40x70
840 S Hex-Plus	1x 3,0x70; 1x 4,0x70; 1x 5,0x70; 1x 6,0x70
800 S	1x 0,8x4,0x70; 1x 1,0x5,5x70; 1x 1,2x6,5x70
K 120	1x 50,0x120,0

## Kraftform Kompakt 900 Imperial sett 1



Tekstilboks med 1 slagskrutrekker 921 og 18 slagskrutrekkerbits (70 mm lange)

19 deler

05018111001	
921	1x 1/4"x163,5
851 S	1x PH 1x70; 1x PH 2x70; 1x PH 3x70
867 S TORX®	1x TX 15x70; 1x TX 20x70; 1x TX 25x70; 1x TX 30x70; 1x TX 40x70
840 S Hex-Plus	1x 1/8"x70; 1x 5/32"x70; 1x 3/16"x70; 1x 1/4"x70
868 S	1x # 1x70; 1x # 2x70; 1x # 3x70
800 S	1x 0,8x4,0x70; 1x 1,0x5,5x70; 1x 1,2x6,5x70
K 120	1x 50,0x120,0

## 921 Kraftform Plus slagskrutrekker – serie 900



**Bruksområde:** Passer til slagtrekkerbits med 1/4" utvendig sekskant-spiss

**Utførelse:** Omkoblingsbar slagtrekker- og skrutrekkerfunksjon; gjennomgående klinge; 1/4" feste med innvendig sekskant, magnetisk

**Håndtak:** Kraftform med rullestopp, flerkomponents

05018100001	
1/4"	163,5 6 7/16"

## 868 S Bits for innvendig firkant til slagskrutrekker



**Bruksområde:** Skruer med innvendig firkant; for bruk med slagskrutrekker 921

**Drev:** 1/4" sekskant

**Utførelse:** Ekstra slitesterk

	□	□	□
		mm	
05018171001	# 1	70	2 3/4"
05018172001	# 2	70	2 3/4"
05018173001	# 3	70	2 3/4"

## 867 S TORX® bits for slagskrutrekker



**Bruksområde:** Skruer med innvendig TORX®; for bruk med slagskrutrekker 921

**Drev:** 1/4" sekskant

**Utførelse:** Ekstra slitesterk

		l, mm	l, "
05018166001	TX 15	70	2 3/4"
05018167001	TX 20	70	2 3/4"
05018168001	TX 25	70	2 3/4"
05018169001	TX 30	70	2 3/4"
05018170001	TX 40	70	2 3/4"

## 851 S Krysspor Phillips bits til slagskrutrekker

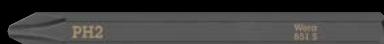

**Bruksområde:** Kryssporskruer Phillips-Recess; for bruk med slagskrutrekker 921

**Drev:** 1/4" sekskant

**Utførelse:** Ekstra slitesterk

		l, mm	l, "
05018160001	PH 1	70	2 3/4"
05018161001	PH 2	70	2 3/4"
05018162001	PH 3	70	2 3/4"

## 855 S Krysspor Pozidriv bits til slagskrutrekker



**Bruksområde:** Passer til Pozidriv-skruer; for bruk med slagskrutrekker 921

**Drev:** 1/4" sekskant

**Utførelse:** Ekstra slitesterk

		l, mm	l, "
05018163001	PZ 1	70	2 3/4"
05018164001	PZ 2	70	2 3/4"
05018165001	PZ 3	70	2 3/4"

## Kombinasjonsverktøy

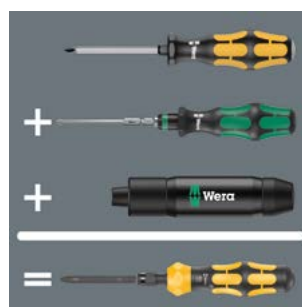

Slagskrutrekkeren 921 kombinerer fordelene ved sett med utskiftbare klinger, skrumeisler og manuelle slagskrutrekker.

## Grep/utskiftbart klingsystem

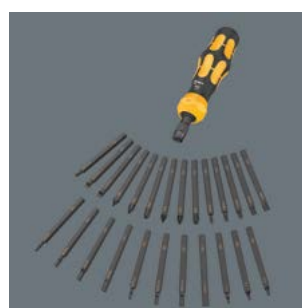

Det robuste bitsfestet passer til bits med 1/4" utvendig sekskant i henhold til DIN ISO 1173-C 6,3 og E 6,3. For brukeren innebærer systemet med utskiftbare klinger lav vekt, lite plassbehov og høy fleksibilitet.



## Slagskrufunksjon kan kobles inn



Den manuelle slagskrufunksjonen kan kobles inn ved behov. Dermed kan også hardtsittende skrueforbindelser løses.



## Løsemoment



Med innkoblet slagskrufunksjon gjøres hammerslagimpulsen om til en dreibevegelse med et løsemoment på inntil 25 Nm. Kraften overføres uten tap via en gjennomgående klinge.

## 840 S Hex-Plus bits for innvendig sekskant til slagskrutrekker



**Bruksområde:** Skruer med innvendig sekskant; for bruk med slagskrutrekker 921

**Drev:** 1/4" sekskant

**Utførelse:** Hex-Plus, ekstra slitesterk

	⊙	⊙	⊘	⊘
	mm		mm	
05018150001	3,0		70	2 3/4"
05018151001	4,0		70	2 3/4"
05018152001	5,0		70	2 3/4"
05018153001	6,0		70	2 3/4"
05018154001		1/8"	70	2 3/4"
05018155001		5/32"	70	2 3/4"
05018156001		3/16"	70	2 3/4"
05018157001		1/4"	70	2 3/4"

## 800 S Sporbits til slagskrutrekker



**Bruksområde:** Sporskruer; for bruk med slagskrutrekker 921

**Drev:** 1/4" sekskant

**Utførelse:** Ekstra slitesterk

	⊘	⊘	⊘	⊘
	mm	mm	mm	
05018140001	0,8	4,0	70	2 3/4"
05018141001	1,0	5,5	70	2 3/4"
05018142001	1,2	6,5	70	2 3/4"





Fin skrallelyd  
frå håndtaket.



### Skrallefunksjon

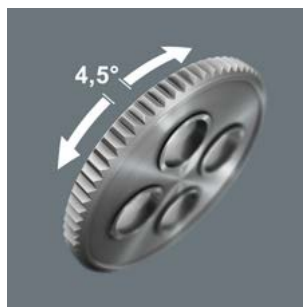

Den integrerte skralen med fintanning (80 tenner) og en returvinkel på 4,5°, gjør at du kan arbeide raskt og effektivt uten å flytte verktøyet.

### Skrallemechanisme i håndtaket

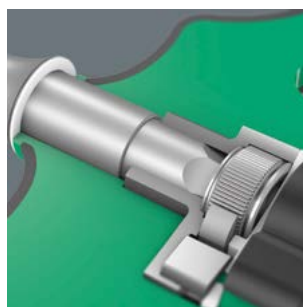

Skrallemechanismen til bitshåndholderen med tverrhåndtak 416 A RA er integrert i håndtaket. Verktøyets kompakte form gjør det mulig å arbeide lett.

### Omstilling mellom høyre-/venstregang

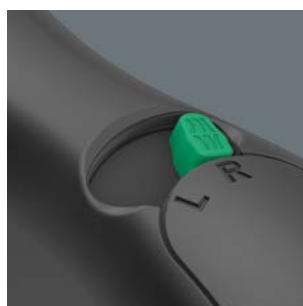

Retningsskift gjøres bekvemt med vendespaken.

- Den integrerte skralen med fintanning sørger for at arbeidet går raskt og sikkert
- Vendespak for hendig retningsskift mot høyre/venstre
- Arbeid lett takket være skrallemekanisme som er helt integrert i håndtaket
- Ergonomisk utformet to-komponent T-håndtak med fingergroper og behagelig overflate for svært høy kraftoverføring
- Frittdreie hylse for svært høy arbeidshastighet
- Rapidaptor-bitsholder med frittdreie hylse for lynraskt skifte av bits og høy arbeidshastighet
- For bits med 1/4" utvendig sekskant i henhold til DIN ISO 1173-C 6,3 og E 6,3.



### Kraftform Kompakt 400 RA sett 1



17 deler

Tekstilboks med 1 bitshåndholder med tverrhåndtak 416 RA og skrallefunksjon samt Rapidaptor hurtigchuck, 16 slitesterke bits, 1/4", 89 mm lange

05023471001		
●	416 RA	1x 1/4"x45
+	851/4 Z	1x PH 2x89; 1x PH 3x89
+	855/4 Z	1x PZ 2x89; 1x PZ 3x89
⊗	867/4 Z TORX®	1x TX 10x89; 1x TX 15x89; 1x TX 20x89; 1x TX 25x89; 1x TX 30x89; 1x TX 40x89
○	840/4 Z	1x 3,0x89; 1x 4,0x89; 1x 5,0x89; 1x 6,0x89; 1x 8,0x89
●	800/4 Z	1x 1,0x5,5x89
	K 120	1x 50,0x120,0

### Kraftform Kompakt 400 RA Imperial sett 1



17 deler

Tekstilboks med 1 bitshåndholder med tverrhåndtak 416 RA og skrallefunksjon samt Rapidaptor hurtigchuck, 16 slitesterke bits, 1/4", 89 mm lange

05057473001		
●	416 RA	1x 1/4"x45
+	851/4 Z	1x PH 2x89; 1x PH 3x89
⊗	867/4 Z TORX®	1x TX 10x89; 1x TX 15x89; 1x TX 20x89; 1x TX 25x89; 1x TX 30x89; 1x TX 40x89
○	840/4 Z	1x 1/8"x89; 1x 3/32"x89; 1x 3/16"x89; 1x 7/32"x89; 1x 1/4"x89
○	868/4	1x # 2x89; 1x # 3x89
●	800/4 Z	1x 1,0x5,5x89
	K 120	1x 50,0x120,0





## 416 RA Bitshåndholder med tverrhåndtak og skrallefunksjon samt Rapidaptor hurtigchuck



**Bruksområde:** Passer til bits med 1/4"-utvendig sekskantdrev i samsvar med DIN ISO 1173-C 6,3 og E 6,3 samt Wera tilkoblingsserie 1 og 4

**Utførelse:** Fintannet skralle (80 tenner, returvinkel 4,5°) integrert i håndtaket samt vendespak for høyre-/venstregang; 1/4" innvendig sekskantfeste med Rapidaptor-teknologi med rapid-in, rapid-out, rapid-spin, chuck-all og single-hand-funksjon for bits med 1/4" utvendig sekskantdrev i samsvar med DIN ISO 1173-C 6,3 og E 6,3 samt Wera serie 1 og 4, magnetisk

**Håndtak:** Tverrform, 2-komponent, opphengshull

	mm	mm	mm		
05023461001	1/4"	45	44	99	1 25/32"

### Frittdreieende hylse



Den frittdreieende hylsen gjør at verktøyet kan føres sikkert under skruingen og arbeidshastigheten økes.

### Chuck-all



Rapidaptor-hurtigchuckene kan ta 1/4"-bits i henhold til DIN ISO 1173-C 6,3 og E 6,3, samt Wera-serien 1 og 4.

- Den integrerte skralen med fintanning sørger for at arbeidet går raskt og sikkert
- Vendespak for hendig retningsskift mot høyre/venstre
- Arbeid lett takket være skrallemekanisme som er helt integrert i håndtaket
- Ergonomisk utformet to-komponent T-håndtak med fingergroper og behagelig overflate for svært høy kraftoverføring
- Frittdreie hylse for svært høy arbeidshastighet
- 1/4" pipefeste med sikker kulelås



### Kraftform Kompakt 400 RA sett 2



9-delers sett i robust tekstilboks. 1 skrutrekker med tverrhåndtak og adapter 411 A RA samt skrallefunksjon for 1/4" piper. 8 piper, 1/4", med «Take it Easy» verktøyidentifikasjon: Fargekodning etter størrelse.

05023470001		
○	411 A RA	1x 1/4"x45
●	8790 HMA	1x 6,0x23,0; 1x 7,0x23,0; 1x 8,0x23,0; 1x 9,0x23,0; 1x 10,0x23,0; 1x 11,0x23,0; 1x 12,0x23,0; 1x 13,0x23,0
	K 120	1x 50,0x120,0

### Kraftform Kompakt 400 RA Imperial sett 2

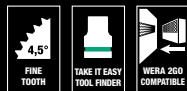

9-delers sett i robust tekstilboks. 1 skrutrekker med tverrhåndtak og adapter 411 A RA samt skrallefunksjon for 1/4" piper. 8 piper, 1/4", med «Take it Easy» verktøyidentifikasjon: Fargekodning etter størrelse.

05057470001		
○	411 A RA	1x 1/4"x45
●	8790 HMA	1x 3/16"x23,0; 1x 7/32"x23,0; 1x 1/4"x23,0; 1x 9/32"x23,0; 1x 5/16"x23,0; 1x 3/8"x23,0; 1x 7/16"x23,0; 1x 1/2"x23,0
	K120	1x 50,0x120,0

## 411 A RA Skrutrekker tverrhåndtak og adapter samt skrallfunksjon, 1/4"



**Bruksområde:** Til 1/4" firkantpiper samt 1/4" tilkoblingsdeler med firkant-drev, med kulelås

**Utførelse:** Fintannet skralle (80 tenner, returvinkel 4,5°) integrert i håndtaket samt vendespak for høyre-/venstregang; fritt-dreie hylse

**Håndtak:** Tverrform, 2-komponent, opphengshull

		mm	mm	mm	
05023460001	1/4"	45	44	99	1 25/32"

## 8790 C Impaktor Deep sett 1

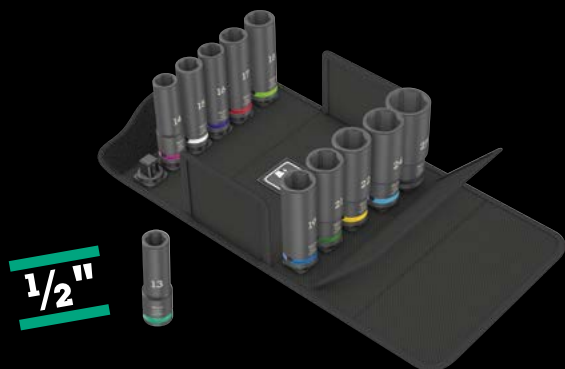

11 deler i en kompakt og svært robust tekstilboks som ikke skraper opp underlaget. Lite volum og lav vekt for økt mobilitet.

11 Impaktor-piper med 1/2" drev; for bruk med elektriske eller trykkluftdrevne slagtrekkere med 12,5 mm = 1/2"-drev; med tapphull; lang utførelse for dypt-sittende skrueforbindelser og utstikkende gjengestenger; med sekskantprofil, krom-molybden, matt svart. «Take it easy» verktøyidentifikasjon: Både fargekoding etter profil og størrelse – for enkelt og hurtig valg av ønsket pipe.

05004841001					
	8790 C Impaktor Deep	1x 13,0x83,0;	1x 14,0x83,0;	1x 15,0x83,0;	1x 16,0x83,0;
		1x 17,0x83,0;	1x 18,0x83,0;	1x 19,0x83,0;	1x 21,0x83,0;
		1x 22,0x83,0;	1x 24,0x83,0;	1x 27,0x83,0	

## Fritt-dreie hylse



Den fritt-dreie hylsen gjør at verktøyet kan føres sikkert under skrueingen og arbeidshastigheten økes.

## Med 1/4" utvendig firkant-spiss



Tverrhåndtaket 411 A RA passer til 1/4" piper. Pipenøklene låses sikkert med kulen.

## 8790 C Impaktor Deep Set 1



For elektriske og/eller trykkluftdrevne slagtrekkere



Den særdeles robuste smidde utførelsen sikrer Impaktor-pipene lengre levetid enn gjennomsnittet selv under ekstreme forhold.

## Lang utførelse



Med den lange utførelsen av pipen kan man også nå skrueforbindelser som ligger vanskelig til i trange områder. Den kan også brukes med utstikkende gjengestenger.

## Verktøyvogn med innhold og genial frontutførelse av ypperste kvalitet.

- Eksklusiv verktøyvogn i Tool Rebel-utførelse
- Ekstremt robust utførelse takket være dobbeltvegget konstruksjon
- Med 7 skuffer (5 lave, 2 høye) – hvorav 2 lave skuffer med skumstoffinnlegg og verktøy
- Mål lave skuffer (bredde x høyde x dybde): 522 x 81 x 398 mm
- Mål høye skuffer (bredde x høyde x dybde): 522 x 166 x 398 mm
- 100 % skuffeuttrekk med kulelagrede teleskopskinner, selvinntrekk
- Alle skuffer er grundig foliert enkeltvis
- Minimal veltefare takket være uttrekkssperre – kun én skuff kan åpnes, flere skuffer kan ikke trekkes ut samtidig
- Høykvalitets skumstoffinnlegg med lang levetid og uten kjemisk avdunsting
- Optimal tilpasning for å gjøre det enklest mulig å ta ut verktøyene fra skumstoffinnleggene





## 9700 Tool Rebel verktøyvogn 1



### Inkludert i følgende skumstoffinnlegg:

9710



9720

1/4"

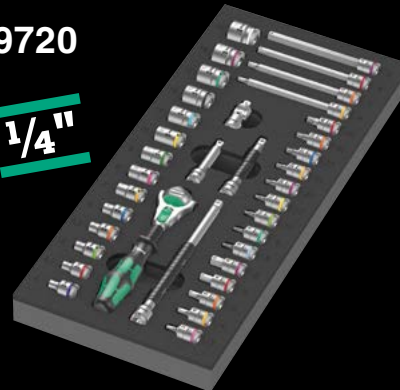

9731



9740



Ekklusiv verktøyvogn i Tool Rebel-utførelse. 5 lave og 2 høye skuffer sørger for effektiv og mobil organisering av verktøy og materiell. Ekstremt robust takket være dobbeltvegget utførelse og helsveist skrogkonstruksjon. For daglig, hard bruk på verkstedet. Utstyrt med 4 Wera skumstoffinnlegg: 9710 Skumstoffinnlegg skrutrekkere sett 1, 9720 Skumstoffinnlegg 8000 A Zy-klop-skraller sett 1, 9731 Skumstoffinnlegg 6003 Joker kombinasjonsnøkler sett 1, 9740 Skumstoffinnlegg vinkeløkler sett 1.

05150130001 1x 9700 Tool Rebel verktøyvogn 1

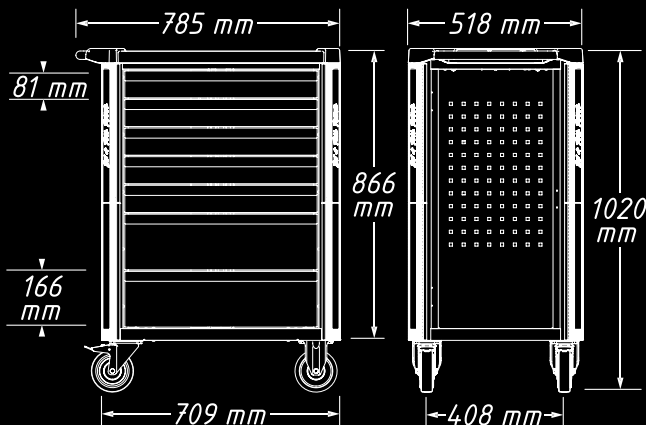

## For daglig, hard bruk på verkstedet.

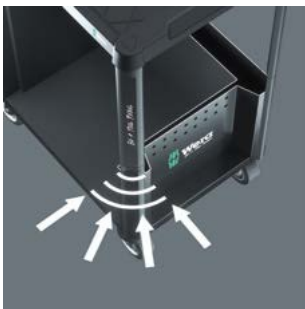

Den dobbeltveggede utførelsen og helsveiste konstruksjonen gjør Tool Rebel-verktøylvognen ekstra robust. Den optimaliser-te fleksible kantbeskyttelsen på alle fire hjørner sørger for effektiv støtbeskyttelse ved hjelp av et internt dempekonsept.

## Sikker fastgjøring, jevn gange



De to svingbare hjulene er utstyrt med dobbeltstopp: Hjulet med brems forhindrer effektivt at vognen ruller bort, mens det bremsede svinglaget forhindrer at de svingbare hjulene svinger utilsikket, f.eks. på skrå flater. De olje- og syrebestandige elastikkjulene gjør vognen stillegående. En beskyttelsesring hindrer smuss og tråder i å trenge inn.

## Detaljert låsekonsept for økt sikkerhet



Den ergonomiske plasseringen av låsen på siden gjør betjeningen enklere og beskytter nøkkel og lås mot skader. Det robuste låssystemet beskytter verktøyene i verktøylvognen godt mot uvedkommende. Sentrallåsen låses med en sylindrelås. To leddnøkler inngår i leveringsomfanget.

## Høy bæreevne



Verktøylvognens dynamiske bæreevne er 540 kg, den statiske bæreevne er 1000 kg og skuffenes bæreevne 25 kg.

## 9710 Skumstoffinnlegg skrutrekker sett 1



18-delers verktøysett (16 skrutrekker, 2 skrueholdere) i et tofarget skumstoffinnlegg til Tool Rebel-verktøylvognen. Bredde x høyde x dybde: uten verktøy 344 x 30 x 392 mm, med verktøy 344 x 47 x 392 mm.

05150101001		
⊖	932 A	1x 1,0x5,5x100; 1x 1,2x7,0x125
⊕	350	1x PH 1x80; 1x PH 2x100; 1x PH 3x150
⊕	350 PH Stubby	1x PH 2x25
⊕	355	1x PZ 1x80; 1x PZ 2x100
⊖	335	1x 0,8x4,0x100; 1x 1,0x5,5x125
⊖	334	1x 1,2x6,5x150
⊖	335 Stubby	1x 1,0x5,5x24,5
⊕	2050 Micro	1x PH 0x40 <sup>1)</sup>
⊖	2035 Micro	1x 0,40x2,5x80
⊖	160 i VDE	1x 0,4x2,5x80 <sup>2)</sup> ; 1x 0,6x3,5x100 <sup>2)</sup>
	1441	1x 4,5-6,0x41,0
	1442	1x 6,0-8,5x41,0
	9810	1x 344,0x30,0x392,0

<sup>1)</sup> Størrelse 0 modifisert i henhold til JCI 0 (japansk bransjestandard for kameraer)

<sup>2)</sup> uten Lasertip

## 9711 Skumstoffinnlegg VDE-skrutrekker sett 1

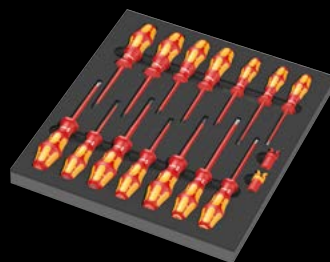

16-delers VDE-isolert skrutrekker sett (14 skrutrekker, 2 skrueholdere) i et tofarget skumstoffinnlegg til Tool Rebel-verktøylvognen. Bredde x høyde x dybde: uten verktøy 344 x 30 x 392 mm, med verktøy 344 x 46 x 392 mm.

05150102001		
⊕	162 iS PH VDE	1x PH 1x80; 1x PH 2x100
⊕	165 iS PZ VDE	1x PZ 1x80; 1x PZ 2x100
⊕	165 i PZ/S VDE	1x # 2x100
⊖	160 i VDE	1x 0,4x2,5x80 <sup>1)</sup> ; 1x 0,8x4,0x100; 1x 1,0x5,5x125
⊖	160 iS VDE	1x 0,6x3,5x100
⊕	167 i TORX® VDE	1x TX 10x80; 1x TX 15x80; 1x TX 20x80; 1x TX 25x100; 1x TX 30x100
	1440	1x 4,5-6,0x41,0
	1442	1x 6,0-8,5x41,0
	9811	1x 344,0x30,0x392,0

<sup>1)</sup> uten Lasertip

- Høykvalitets skumstoffinnlegg med lang levetid og uten kjemisk avdunsting
- Optimal tilpasning for å gjøre det enklest mulig å ta ut verktøyene fra skumstoffinnlegget
- Vann- og oljeavvisende, lett å pleie og enkelt å rengjøre
- Beskytter verktøyet mot tilsmussing, slag og støt

### 9712 Skumstoffinnlegg TORX® HF-skrutrekere sett 1

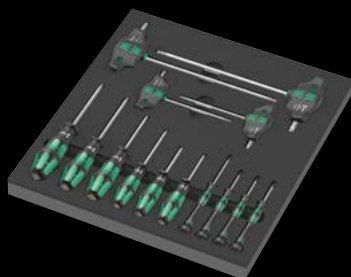

14-delers skrutrekkersett med holdefunksjon for TORX® skruer i et tofarget skumstoffinnlegg til Tool Rebel-verktøygognen. Bredde x høyde x dybde: uten verktøy 344 x 30 x 392 mm, med verktøy 344 x 45 x 392 mm.

05150103001	
⊕	<b>367 TORX® HF</b> 1x TX 8x60; 1x TX 9x60; 1x TX 10x80; 1x TX 15x80; 1x TX 20x100; 1x TX 25x100
⊕	<b>2067 TORX® HF Micro</b> 1x TX 4x40; 1x TX 5x40; 1x TX 6x40; 1x TX 7x60
⊕	<b>467 TORX® HF</b> 1x TX 20x100; 1x TX 25x100; 1x TX 30x200; 1x TX 40x200
9812	1x 344,0x30,0x392,0

### 9713 Skumstoffinnlegg sekskantskrutrekere sett 1

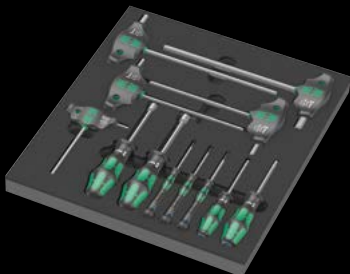

12-delers skrutrekkersett for skruer med innvendig og utvendig sekskant i et tofarget skumstoffinnlegg til Tool Rebel-verktøygognen. Bredde x høyde x dybde: uten verktøy 344 x 30 x 392 mm, med verktøy 344 x 45 x 392 mm.

05150104001	
⊕	<b>354</b> 1x 3,0x75; 1x 4,0x75
⊕	<b>2054 Micro</b> 1x 1,5x60; 1x 2x60; 1x 2,5x60
⊕	<b>454 HF</b> 1x 4x100; 1x 5x100; 1x 6x150; 1x 8x200; 1x 10x200
⊕	<b>395 HO</b> 1x 10,0x90; 1x 13,0x90
9813	1x 344,0x30,0x392,0

### 9720 Skumstoffinnlegg 8000 A Zyklop-skraller 1/4" sett 1

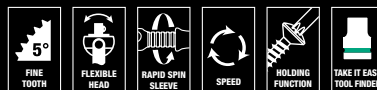

37-delers Zyklop-skrallesett, 1/4", i et tofarget skumstoffinnlegg til Tool Rebel-verktøygognen. Bredde x høyde x dybde: uten verktøy 172 x 30 x 392 mm, med verktøy 172 x 40 x 392 mm.

05150110001	
⊕	<b>8000 A</b> 1x 1/4"x152,0
⊕	<b>8794 LA</b> 1x 1/4"x150,0
⊕	<b>8794 SA</b> 1x 1/4"x75,0
⊕	<b>8795 A</b> 1x 1/4"x35,5
⊕	<b>8794 A</b> 1x 1/4"x56,0
⊕	<b>8790 HMA</b> 1x 4,0x23,0; 1x 4,5x23,0; 1x 5,0x23,0; 1x 5,5x23,0; 1x 6,0x23,0; 1x 7,0x23,0; 1x 8,0x23,0; 1x 9,0x23,0; 1x 10,0x23,0; 1x 11,0x23,0; 1x 12,0x23,0; 1x 13,0x23,0; 1x 14,0x23,0; 1x 15,0x23,0
⊕	<b>8767 A HF</b> 1x TX 8x28,0; 1x TX 9x28,0; 1x TX 10x28,0; 1x TX 15x28,0; 1x TX 20x28,0; 1x TX 25x28,0; 1x TX 27x28,0; 1x TX 30x28,0; 1x TX 40x28,0
⊕	<b>8740 A HF</b> 1x 3,0x28,0; 1x 4,0x28,0; 1x 4,0x100,0; 1x 5,0x28,0; 1x 5,0x100,0; 1x 6,0x28,0; 1x 6,0x100,0; 1x 8,0x28,0; 1x 8,0x100,0
9820	1x 172,0x30,0x392,0

### 9721 Skumstoffinnlegg 8000 B Zyklop-skraller 3/8" sett 1

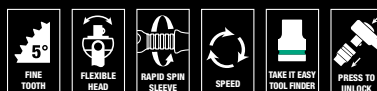

23-delers Zyklop-skrallesett, 3/8", i et tofarget skumstoffinnlegg til Tool Rebel-verktøygognen. Bredde x høyde x dybde: uten verktøy 172 x 30 x 392 mm, med verktøy 172 x 45 x 392 mm.

05150111001	
⊕	<b>8000 B</b> 1x 3/8"x199,0
⊕	<b>8794 SB</b> 1x 3/8"x125,0
⊕	<b>8794 LB</b> 1x 3/8"x200,0
⊕	<b>8795 B</b> 1x 3/8"x50,0
⊕	<b>8794 B</b> 1x 3/8"x76,0
⊕	<b>8790 HMB</b> 1x 6,0x29,0; 1x 7,0x29,0; 1x 8,0x29,0; 1x 9,0x29,0; 1x 10,0x29,0; 1x 11,0x29,0; 1x 12,0x29,0; 1x 13,0x29,0; 1x 14,0x29,0; 1x 15,0x29,0; 1x 16,0x30,0; 1x 17,0x30,0; 1x 18,0x30,0; 1x 19,0x30,0; 1x 20,0x30,0; 1x 21,0x30,0; 1x 22,0x30,0; 1x 24,0x32,0
9821	1x 172,0x30,0x392,0



## 9722 Skumstoffinnlegg 8000 C Zyklop-skraller 1/2" sett 1



31-delers Zyklop-skrallesett, 1/2", i et tofarget skumstoffinnlegg til Tool Rebel-verktøyvognen. Bredde x høyde x dybde: uten verktøy 344 x 30 x 392 mm, med verktøy 344 x 51 x 392 mm.

05150112001		
8000 C	1x 1/2"x277,0	
8794 LC	1x 1/2"x250,0	
8794 SC	1x 1/2"x125,0	
8795 C	1x 1/2"x69,0	
8794 C	1x 1/2"x52,0	
8790 HMC	1x 10,0x37,0; 1x 11,0x37,0; 1x 12,0x37,0; 1x 13,0x37,0; 1x 14,0x37,0; 1x 15,0x37,0; 1x 16,0x37,0; 1x 17,0x37,0; 1x 18,0x37,0; 1x 19,0x37,0; 1x 20,0x37,0; 1x 21,0x37,0; 1x 22,0x37,0; 1x 24,0x37,0; 1x 27,0x40,0; 1x 30,0x42,0; 1x 32,0x42,0	
8740 C HF	1x 4,0x60,0; 1x 4,0x140,0; 1x 5,0x60,0; 1x 5,0x140,0; 1x 6,0x60,0; 1x 6,0x140,0; 1x 7,0x60,0; 1x 8,0x60,0; 1x 10,0x60,0	
9822	1x 344,0x30,0x392,0	

## 9723 Skumstoffinnlegg Zyklop B 3/8" pipebits sett 1



22-delers Zyklop-pipebitssett, 3/8", i et tofarget skumstoffinnlegg til Tool Rebel-verktøyvognen. Bredde x høyde x dybde: uten verktøy 172 x 30 x 392 mm, med verktøy 172 x 39 x 392 mm.

05150113001		
8784 B1	1x 1/4"x3/8"x44,0	
8767 B HF	1x TX 15x35,0; 1x TX 20x35,0; 1x TX 25x35,0; 1x TX 25x107,0; 1x TX 27x35,0; 1x TX 27x107,0; 1x TX 30x35,0; 1x TX 30x107,0; 1x TX 40x35,0; 1x TX 40x107,0	
8740 B HF	1x 4,0x35,0; 1x 4,0x107,0; 1x 5,0x35,0; 1x 5,0x107,0; 1x 6,0x35,0; 1x 6,0x107,0; 1x 7,0x38,5; 1x 8,0x38,5; 1x 8,0x100,0; 1x 10,0x38,5; 1x 10,0x100,0	
9823	1x 172,0x30,0x392,0	

## Sikker oppbevaring og rask oversikt

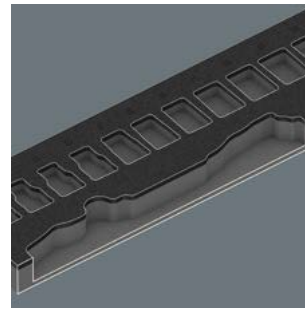

Verktøyene ligger trygt på plass i skumstoffet takket være nøyaktig utskårne profiler, samtidig som de er lette å ta ut. Den gjennomtenkte plasseringen av verktøyene sørger for plassbesparende oppbevaring av og rask tilgang til dem.

## 9730 Skumstoffinnlegg 6000 Joker sett 1



11-delers 6000 Joker kombinasjonsskrallenøkkelsett, i et tofarget skumstoffinnlegg til Tool Rebel-verktøyvognen. Bredde x høyde x dybde: uten verktøy 172 x 30 x 392 mm, med verktøy 172 x 47 x 392 mm.

05150120001		
6000 Joker	1x 8x144; 1x 10x159; 1x 11x165; 1x 12x170,7; 1x 13x177; 1x 14x188; 1x 15x200; 1x 16x212; 1x 17x224; 1x 18x235; 1x 19x246	
9830	1x 172,0x30,0x392,0	

## 9731 Skumstoffinnlegg 6003 Joker sett 1

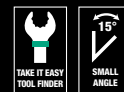

18-delers 6003 Joker kombinasjonsnøkkelsett, 1 Kraftform flaskeåpner, i et tofarget skumstoffinnlegg til Tool Rebel-verktøyvognen. Bredde x høyde x dybde: uten verktøy 344 x 30 x 392 mm, med verktøy 344 x 58 x 392 mm.

05150121001		
6003 Joker	1x 6x105; 1x 7x110; 1x 8x115; 1x 9x120; 1x 10x125; 1x 11x135; 1x 12x148; 1x 13x160; 1x 14x167; 1x 15x174; 1x 16x182; 1x 17x190; 1x 18x210; 1x 19x230; 1x 20x230; 1x 21x260; 1x 22x260; 1x 24x280	
Flaskeåpner	1x 145	
9831	1x 344,0x30,0x392,0	

## 9732 Skumstoffinnlegg 6004 Joker sett 1



5-delers 6004 Joker-selvjusterende fastnøkkelsett, i et tofarget skumstoffinnlegg til Tool Rebel-verktøylvognen. Bredde x høyde x dybde: uten verktøy 172 x 30 x 392 mm, med verktøy 172 x 35 x 392 mm.

05150122001	
	6004 Joker XS 1x 7-10 ( $1/4''-3/8''$ )x117
	6004 Joker S 1x 10-13 ( $7/16''-1/2''$ )x154
	6004 Joker M 1x 13-16 ( $1/2''-5/8''$ )x188
	6004 Joker L 1x 16-19 ( $5/8''-3/4''$ )x224
	6004 Joker XL 1x 19-24 ( $3/4''-15/16''$ )x256
	9832 1x 172,0x30,0x392,0

## 9740 Skumstoffinnlegg vinkeløkler sett 1

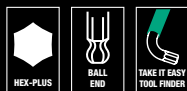

18-delers vinkelnøkkelsett (skruer med innvendig sekskant og TORX®-skruer) pluss 1 Wera magnet og 1 Stabila målebånd (3 m), i et tofarget skumstoffinnlegg til Tool Rebel-verktøylvognen. Bredde x høyde x dybde: uten verktøy 172 x 30 x 392 mm, med verktøy 172 x 44 x 392 mm.

05150140001		
	1x 950/9 Hex-Plus Multicolour 1	
○	950 SPKL Multicolour	1x 1.5x90; 1x 2.0x101; 1x 2.5x112; 1x 3.0x123; 1x 4.0x137; 1x 5.0x154; 1x 6.0x172; 1x 8.0x195; 1x 10.0x224
	1x 967/9 TX XL Multicolour 1	
⊗	967 SXL TORX® Multicolour	1x TX 8x90; 1x TX 9x101; 1x TX 10x112
⊗	967 SPKXL TORX® Multicolour	1x TX 15x123; 1x TX 20x137; 1x TX 25x154; 1x TX 27x172; 1x TX 30x195; 1x TX 40x224
	1x 9500	1x 48.0
	1x STABILA® målebånd BM 100, 3 m, artikkel 19570	1x 3000,0
	1x 9840	1x 172,0x30,0x392,0

## Tofarget skumstoffinnlegg



Etter at verktøyet er tatt ut, ser man det lysegrå andre skumstoffet. Dermed oppdager man raskt om verktøy mangler.

## 9750 Skumstoffinnlegg Kraftform Kompakt og Tool-Check PLUS sett 1



57-delers verktøysett (1 Tool-Check PLUS (39 deler), 1 Kraftform Kompakt 60 (16 deler) og 1 bitshåndholder med fleksibelt skaft), i et tofarget skumstoffinnlegg til Tool Rebel-verktøylvognen. Bredde x høyde x dybde: uten verktøy 172 x 30 x 392 mm, med verktøy 172 x 59 x 392 mm.

05150150001		
	1x Tool-Check PLUS	
○	8001 A	1x $1/4''$ x87.0
●	813	1x $1/4''$ x78
⊗	889/4/1 K	1x $1/4''$ x50
○	870/1	1x $1/4''$ x25 <sup>1)</sup>
●	8790 HMA	1x 5.5x23.0; 1x 6.0x23.0; 1x 7.0x23.0; 1x 8.0x23.0; 1x 10.0x23.0; 1x 12.0x23.0; 1x 13.0x23.0
⊕	851/1 TZ	2x PH 1x25; 3x PH 2x25; 1x PH 3x25
⊕	855/1 TH	1x PZ 1x25; 3x PZ 2x25; 1x PZ 3x25
⊗	867/1 TZ TORX®	1x TX 10x25; 1x TX 15x25; 1x TX 20x25; 1x TX 25x25; 1x TX 30x25; 1x TX 40x25
⊗	867/1 Z TORX® B0	1x TX 10x25; 1x TX 15x25; 1x TX 20x25; 1x TX 25x25; 1x TX 30x25
○	840/1 Z	1x 3.0x25; 1x 4.0x25; 1x 5.0x25; 1x 6.0x25; 1x 8.0x25
●	800/1 TZ	1x 1.0x5.5x25
	1x Kraftform Kompakt 60	
●	816 R	1x $1/4''$ x119
⊕	851/4 Z	1x PH 1x89; 1x PH 2x89; 1x PH 3x89
⊕	855/4 Z	1x PZ 1x89; 1x PZ 2x89; 1x PZ 3x89
⊗	867/4 Z TORX® B0	1x TX 10x89; 1x TX 15x89; 1x TX 20x89; 1x TX 25x89; 1x TX 30x89
●	800/4 Z	1x 1.0x5.5x89
○	840/4 Z	1x 3.0x89; 1x 4.0x89; 1x 5.0x89; 1x 6.0x89
	Krok og borrelås tape 70	1x 50.0x70.0
	1x 393 S Bits-håndholder extra slim med fleksibelt skaft	
●		1x $1/4''$ x173,5
	1x 9850	1x 172,0x30,0x392,0

## 9780 Skumstoffinnlegg KNIPEX® tenger sett 1

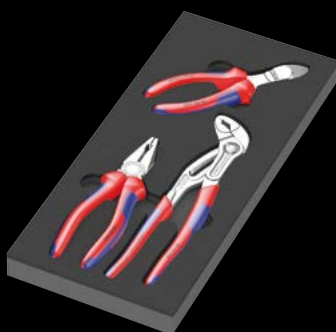

3-delers tangsett (1 KNIPEX kombinasjonstang, forkrommet, 1 KNIPEX Cobra® Hightech-vannpumpetang, forkrommet, 1 KNIPEX kraft-sideavbiter, forkrommet), i et tofarget skumstoffinnlegg til Tool Rebel-verktøylvognen. Bredde x høyde x dybde: uten verktøy 172 x 30 x 392 mm, med verktøy 172 x 38 x 392 mm.

05150180001		
	KNIPEX Kombinasjonstang 03 05 180	1x 180
	KNIPEX Cobra® Hightech-vannpumpetang 87 05 250	1x 250
	KNIPEX Kraft-sideavbiter 74 05 160	1x 160
	9880	1x 172,0x30,0x392,0

## 9781 Skumstoffinnlegg KNIPEX tenger sett 2

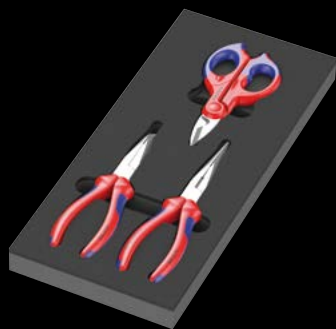

3-delers tangsett (1 KNIPEX nebbtang med skjær (storknebbtang), 1 KNIPEX mekanikertang, 1 KNIPEX elektrikersaks), i et tofarget skumstoffinnlegg til Tool Rebel-verktøylvognen. Bredde x høyde x dybde: uten verktøy 172 x 30 x 392 mm, med verktøy 172 x 38 x 392 mm.

05150181001		
	KNIPEX Nebbtang med skjær (Storknebbtang) 26 15 200	1x 200
	KNIPEX Mekanikertang 38 25 200	1x 200
	KNIPEX Elektrikersaks 95 05 155	1x 155
	9881	1x 172,0x30,0x392,0

## 9782 Skumstoffinnlegg hammere sett 1



6-delers verktøysett (1 PICARD® ingeniørhammer (500 g), 4 fargekodete RENNSTEIG drivdovr utelukkende, 1 RENNSTEIG flat meisel), i et tofarget skumstoffinnlegg til Tool Rebel-verktøylvognen. Bredde x høyde x dybde: uten verktøy 172 x 30 x 392 mm, med verktøy 172 x 35 x 392 mm.

05150182001		
	PICARD® ingeniørhammer 500 g, 0000101-500	1x 500,0
○	RENNSTEIG drivdovr utelukkende Eksklusiv	1x 452 003 6 RC, 3,0x150; 1x 452 004 6 RC, 4,0x150; 1x 452 006 6 RC, 6,0x150; 1x 452 008 6 RC, 8,0x150
●	RENNSTEIG flatmeisel 310 250 1 9882	1x 25,0x13,0x23,0 1x 172,0x30,0x392,0

## 9783 Skumstoffinnlegg PFERD filer sett 1

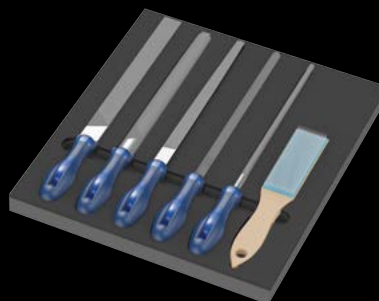

6-delers filsett (1 PFERD firkantfil PF1142 250 H2, 1 PFERD halvrundfil spiss PF 1152SP 250 H2, 1 PFERD rundfil PF1162 250 H2, 1 PFERD verkstedfil flat stump fil PF1112 250 H2, 1 PFERD trekantfil PF 1132 250 H2, 1 PFERD filbørste HBF ST 0,15), i et tofarget skumstoffinnlegg til Tool Rebel-verktøylvognen. Bredde x høyde x dybde: uten verktøy 344 x 30 x 392 mm, med verktøy 344 x 42 x 392 mm.

05150183001		
	PFERD verkstedfil firkant PF1142 250 H2	1x 250
	PFERD verkstedfil halvrund-spiss 1152SP 250 H2	1x 250
	PFERD verkstedfil rund 1162 250 H2	1x 250
	PFERD verkstedfil flat stump 1112 250 H2	1x 250
	PFERD verkstedfil trekant 1132 250 H2	1x 250
	PFERD filbørste HBF ståltråd Ø 0,15	1x 232
	9883	1x 344,0x30,0x392,0

Vi forbeholder oss retten til å endre opplysninger vedrørende produktenskaper, versjoner og utførelser i denne katalogen uten forhåndsvarsel. Med forbehold om trykkfeil og andre typer feil.



Wera Werkzeuge GmbH  
Korzenter Straße 21-25  
D-42349 Wuppertal  
Germany

Phone: +49 (0)2 02/40 45-0  
Fax: +49 (0)2 02/40 45 276  
E-Mail: [info@wera.de](mailto:info@wera.de)

[www.wera.de](http://www.wera.de)

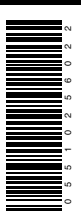

NO 05 51 0256 022 - 0053701 - 03