

# Nieuwe Artikelen 2022



**Zelfinstellend – vastgrijpend  
– ratelend – de Joker 6004 nu  
ook in VDE-uitvoering.**

- **De compacte stoffen box met vier instelbare Joker 6004 VDE is geschikt voor alle metrische en inch maten in het toepassingsbereik van 7 tot en met 19 mm of 1/4" tot en met 3/4"**
- **Individueel getest gereedschap voor veilig werken bij de toegelaten spanning van 1000 V met wegglijdbescherming en schuiffunctie voor het contactloos en veilig openen van de niet-geïsoleerde bekken**
- **Automatisch en traploos aanpassen op zeskantschroeven en -moeren**
- **Hefboommechanisme voorkomt wegglijden en beschadigingen bij het aangrijpen**
- **Snel en vloeiend schroeven mogelijk zonder het gereedschap telkens te moeten afnemen dankzij ratelfunctie**
- **Terughaalhoek van slechts 30° door aanzetten in de hoekprisma's in de bek**





Wera

Joker  
6004 VDE S

13 10  
1/2 7/16

13 10  
1/2 7/16

## 6004 Joker VDE XS VDE geïsoleerde, zelfinstellende steeksleutel



**Toepassing:** Zeskantschroefkoppen of -moeren met sleutelmaat 7-10 (metrisch) of 1/4"-3/8" (inch)

	mm	mm	mm	mm
05020150001	7-10	1/4"-3/8"	119	7,7

Leverbaar vanaf Januari 2023

## 6004 Joker VDE S VDE geïsoleerde, zelfinstellende steeksleutel



**Toepassing:** Zeskantschroefkoppen of -moeren met sleutelmaat 10-13 (metrisch) of 7/16"-1/2" (inch)

	mm	mm	mm	mm
05020151001	10-13	7/16"-1/2"	155	10

Leverbaar vanaf Januari 2023

## 6004 Joker VDE M VDE geïsoleerde, zelfinstellende steeksleutel



**Toepassing:** Zeskantschroefkoppen of -moeren met sleutelmaat 13-16 (metrisch) of 1/2"-5/8" (inch)

	mm	mm	mm	mm
05020152001	13-16	1/2"-5/8"	190	12,4

Leverbaar vanaf Januari 2023



## 6004 Joker VDE L VDE geïsoleerde, zelfinstellende steeksleutel



**Toepassing:** Zeskantschroefkoppen of -moeren met sleutelmaat 16-19 (metrisch) of 5/8"-3/4" (inch)

	mm	mm	mm	mm
05020153001	16-19	5/8"-3/4"	226	14

Leverbaar vanaf Januari 2023

## Joker 6004 VDE: Automatisch en traploos zelfinstellend



Dankzij de traploos parallel lopende bekken is de Joker 6004 steeksleutel geschikt voor alle maten binnen het aangegeven toepassingsbereik. De vereiste maat vindt de sleutel zelf zodra deze wordt aangezet op moer of schroef; instellen is niet nodig.

## Joker 6004 VDE: Veilig voor de schroeven

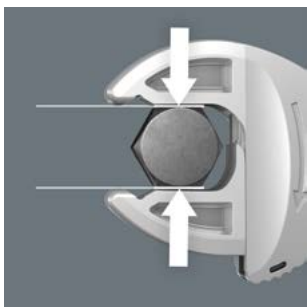

De parallel lopende gladde bekken van de Joker 6004 VDE liggen goed aan tegen het oppervlak waardoor afronden van de moer en schroefkop wordt voorkomen dat zich kan voordoen bij krachtoverbrenging via de hoeken.

## Joker 6004 VDE: Ratelmechanisme om snel te kunnen werken



De ratelfunctie in de bek maakt snel en vloeiend schroeven mogelijk zonder het gereedschap telkens te moeten afnemen.

## Joker 6004 VDE: Kleine terughaalhoek

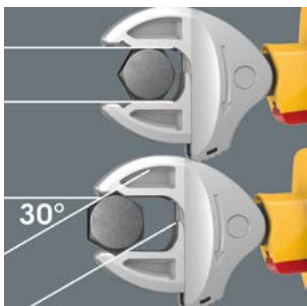

De hoekprisma's in de bek maken een terughaalhoek van slechts 30° mogelijk.

## Veilig openen van de bekken

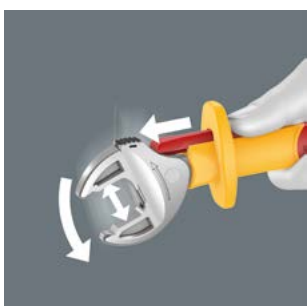

Met de schuif functie kunnen de niet-geïsoleerde bekken contactloos en veilig geopend worden.

## 6004 Joker VDE 4 Set 1 VDE geïsoleerde, zelfinstellende steeksleutelset



VDE geïsoleerde, zelfinstellende steeksleutelset

4-delig

In robuuste stoffen box

05020170001		
6004 Joker VDE XS	1x 7-10 ( $1/4''-3/8''$ )x119	
6004 Joker VDE S	1x 10-13 ( $7/16''-1/2''$ )x155	
6004 Joker VDE M	1x 13-16 ( $1/2''-5/8''$ )x190	
6004 Joker VDE L	1x 16-19 ( $5/8''-3/4''$ )x226	
K 120	1x 50,0x120,0	

Leverbaar vanaf Januari 2023



## Individueel getest



De stuksproeven bij 10.000 Volt conform IEC 60900 garandeert veilig werken onder spanning tot 1.000 Volt.

## Nieuwe Zyklop ratel met geïntegreerde bithouder en combi-opname voor bits en doppen.

- Compacte Zyklop ratel met geïntegreerde bitmagazijn
- De magnetische directe bevestiging maakt van de  $\frac{3}{8}$ " ratel tegelijkertijd een bitratelschroevendraaier met  $\frac{1}{4}$ " bitopname
- Vrij zwenkbare ratelkop met 5 vaste standen
- Omschakelratel met fijne vertanding (72 tanden) voor een kleine terughaalhoek van slechts  $5^\circ$
- Vast en draaibaar bitmagazijn voor het eenvoudig verwijderen en veilig opbergen van de bits





## 8009 Zyklop Pocket Set 1



13-delig; 1 Zyklop Pocket 8009 voor  $\frac{3}{8}$ " vierkantdoppen en  $\frac{3}{8}$ " adapter met vierkantaandrijving; ook geschikt voor bits met  $\frac{1}{4}$ " buitenszoktaandrijving conform DIN ISO 1173-C 6,3 en E 6,3 en Wera aansluiting serie 1 en 4.  $\frac{3}{8}$ " ratel en  $\frac{1}{4}$ " bitratelschroevendraaier; vrij zwenkbare ratelkop; met vaste standen bij 0°, 15° en 90° naar links en rechts; in 0° stand te gebruiken als conventionele schroevendraaier; omschakelbare werkrichting links/rechts, fijne vertanding, kleine terughaalhoek van 5°; magnetische directe bevestiging. Meercomponenten Kraftform greep voor vermoeiingsvrij werken; in de greep geïntegreerde, vast en vrij zwenkbaar bitmagazijn met 12 bits,  $\frac{1}{4}$ ", 25 mm lang.

05004280001		
☐●	8009	1x $\frac{3}{8}$ "x $\frac{1}{4}$ "x133,0
⊕	851/1 BTZ	1x PH 1x25; 1x PH 2x25
⊕	855/1 BTZ	1x PZ 1x25; 1x PZ 2x25
⊕	867/1 TORX® BTZ	1x TX 10x25; 1x TX 15x25; 1x TX 20x25; 1x TX 25x25
○	840/1 BTZ	1x 3,0x25; 1x 4,0x25; 1x 5,0x25; 1x 6,0x25

## 8009 Zyklop Pocket Imperial Set 1



05004282001		
☐●	8009	1x $\frac{3}{8}$ "x $\frac{1}{4}$ "x133,0
⊕	851/1 BTZ	1x PH 1x25; 1x PH 2x25
⊕	867/1 TORX® BTZ	1x TX 10x25; 1x TX 15x25; 1x TX 20x25; 1x TX 25x25
○	840/1 Z	1x $\frac{1}{8}$ "x25; 1x $\frac{5}{32}$ "x25; 1x $\frac{3}{16}$ "x25; 1x $\frac{1}{4}$ "x25
○	868/1 Z	1x # 1x25; 1x # 2x25



## Combi-opname voor gereedschap



De magnetische directe bevestiging is geschikt voor zowel  $\frac{3}{8}$ " dopsleutels als  $\frac{1}{4}$ " bits.

## 8009 Zyklop Pocket Set 2



18-delig; 1 Zyklop Pocket 8009 voor  $\frac{3}{8}$ " vierkantdoppen en  $\frac{3}{8}$ " adapter met vierkantaandrijving; ook geschikt voor bits met  $\frac{1}{4}$ " buitenszoktaandrijving conform DIN ISO 1173-C 6,3 en E 6,3 en Wera aansluiting serie 1 en 4.  $\frac{3}{8}$ " ratel en  $\frac{1}{4}$ " bitratelschroevendraaier; vrij zwenkbare ratelkop; met vaste standen bij 0°, 15° en 90° naar links en rechts; in 0° stand te gebruiken als conventionele schroevendraaier; omschakelbare werkrichting links/rechts, fijne vertanding, kleine terughaalhoek van 5°; magnetische directe bevestiging. Meercomponenten Kraftform greep voor vermoeiingsvrij werken; in de greep geïntegreerde vast en vrij zwenkbaar bitmagazijn met 12 bits,  $\frac{1}{4}$ ", 25 mm lang; 1 universele houder (75 mm lang) met RVS huls en krachtige permanente magneet, geschikt voor de opname van bits met  $\frac{1}{4}$ " buitenszoktaandrijving conform DIN ISO 1173-C 6,3 en Wera aansluiting serie 1; 3 Zyklop doppen,  $\frac{3}{8}$ "; 1 robuust stoffen riemtui 9468 voor bevestiging aan broekriem; ook geschikt voor bevestiging aan het Wera 2go System.

05004281001		
☐●	8009	1x $\frac{3}{8}$ "x $\frac{1}{4}$ "x133,0
○●	893/1/1	1x $\frac{1}{4}$ "x75
⊕	851/1 BTZ	1x PH 1x25; 1x PH 2x25
⊕	855/1 BTZ	1x PZ 1x25; 1x PZ 2x25
⊕	867/1 TORX® BTZ	1x TX 10x25; 1x TX 15x25; 1x TX 20x25; 1x TX 25x25
○	840/1 BTZ	1x 3,0x25; 1x 4,0x25; 1x 5,0x25; 1x 6,0x25
●	8790 HMB	1x 8,0x29,0; 1x 10,0x29,0; 1x 13,0x29,0
	9468	1x 155,0x65,0
	K 70	1x 50,0x70,0





## 8009 Zyklop Pocket Imperial Set 2



18-delig; 1 Zyklop Pocket 8009 voor  $\frac{3}{8}$ " vierkantdoppen en  $\frac{3}{8}$ " adapter met vierkantaandrijving; ook geschikt voor bits met  $\frac{1}{4}$ " buitenseskantaandrijving conform DIN ISO 1173-C 6,3 en E 6,3 en Wera aansluiting serie 1 en 4.  $\frac{3}{8}$ " ratel en  $\frac{1}{4}$ " bitratelschroevendraaier; vrij zwenkbare ratelkop; met vaste standen bij 0°, 15° en 90° naar links en rechts; in 0° stand te gebruiken als conventionele schroevendraaier; omschakelbare werkrichting links/rechts, fijne vertanding, kleine terughaalhoek van 5°; magnetische directe bevestiging. Meercomponenten Krafform-greep voor vermoeiingsvrij werken; in de greep geïntegreerde vast en vrij zwenkbaar bitmagazijn met 12 bits,  $\frac{1}{4}$ ", 25 mm lang; 1 universele houder (75 mm lang) met RVS huls en krachtige permanente magneet, geschikt voor de opname van bits met  $\frac{1}{4}$ " buitenseskantaandrijving conform DIN ISO 1173-C 6,3 en Wera aansluiting serie 1; 3 Zyklop-doppen,  $\frac{3}{8}$ "; 1 robuust stoffen riemtui 9468 voor bevestiging aan broekriem; ook geschikt voor bevestiging aan het Wera 2go System.

05004283001		
8009	1x $\frac{3}{8}$ "x $\frac{1}{4}$ "x133,0	
893/1/1	1x $\frac{1}{4}$ "x75	
851/1 BTZ	1x PH 1x25; 1x PH 2x25	
867/1 TORX® BTZ	1x TX 10x25; 1x TX 15x25; 1x TX 20x25; 1x TX 25x25	
840/1 Z	1x $\frac{1}{8}$ "x25; 1x $\frac{5}{32}$ "x25; 1x $\frac{3}{16}$ "x25; 1x $\frac{1}{4}$ "x25	
868/1 Z	1x # 1x25; 1x # 2x25	
8790 HMB	1x $\frac{5}{16}$ "x29,0; 1x $\frac{3}{8}$ "x29,0; 1x $\frac{1}{2}$ "x29,0	
9468	1x 155,0x65,0	
K 70	1x 50,0x70,0	

## Met geïntegreerde bithouder

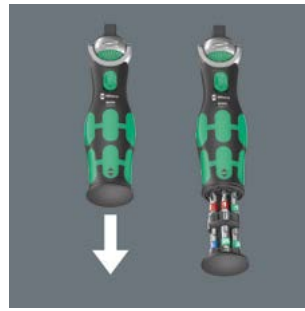

In de handgreep van de compacte Zyklop ratel is een vaste, vrij draaibare bithouder voor 12 bits ( $\frac{1}{4}$ ", 25 mm lang) geïntegreerd.

## Draaibare bitmagazijn



Dankzij het draaibare bitmagazijn kunnen bits makkelijker verwijderd worden onder alle omstandigheden en zit aan de handgreep vast. De bits zijn veilig opgeborgen.

## Omschakelbaar



De Zyklop Pocket ratel is via het geribde wielje in elke positie snel en licht om te schakelen naar rechtsom of linksom vastdraaien.

## Vrij zwenkbare ratelkop



De ratelkop kan vrij gedraaid worden en kan door de aan beiden kanten aangebrachte schuifknop in elke positie vergrendeld worden. Zo werkt u zelfs in zeer nauwe- of moeilijk bereikbare inbouwsituaties probleemloos en met veel vrije ruimte voor uw hand. De vooraf ingestelde vastzetpunten 0°,

15°, 90° naar links of rechts garandeert veilig werken zonder dat de positie van de ratelkop verandert.

## Riometui



Het robuuste stoffen riemtui kan aan de broekriem bevestigd worden.

De ultieme Bicycle Set  
voor onderweg: licht,  
compact en met veel  
functies.



- **Innovatief, uiterst compact 4-voudig bit**  
– slechts één bit voor vier verschillende  
schroefmaten
- **Zeer ruimtebesparend en daarmee ideaal**  
voor gebruik onderweg
- **Compact, veilig en zeer eenvoudige**  
bevestiging in de Wera bandenlichters
- **De zeskantopname van de bandenlichter**  
maakt een draaimoment van max. 10 Nm  
mogelijk
- **Een duidelijke gewichtsbesparing**  
en overzichtelijke indeling van de  
gereedschappen voor gebruik onderweg





## Bicycle Set 15

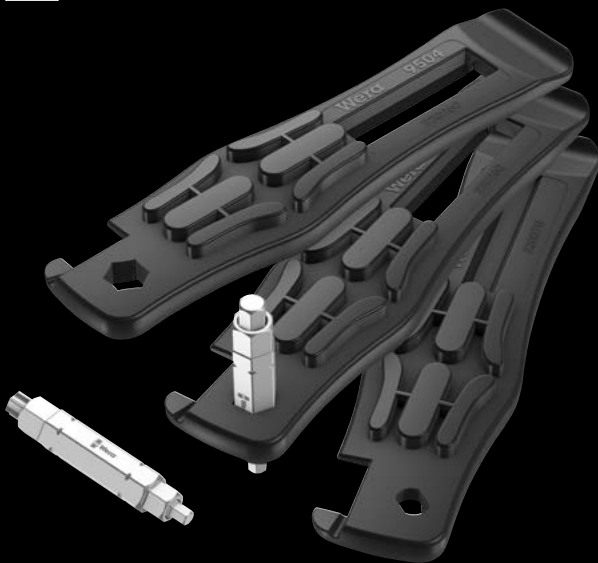

5-delig

Met de met glasvezel versterkte bandenlichters van kunststof kunt u de band veilig van de velg halen, zonder daarbij de velg te beschadigen.

2 bandenlichters 9504 met 1/4" bitopname

1 bandenlichter 9505 met ventieluitdraaier voor Franse ventielen (Sclaverand) en ontluucher voor ventielen van autobanden.

1 bit 9506 (4-in-1) voor binnenzeskantschroeven maat 3,0; 4,0; 5,0; 6,0

1 bit 9507 (4-in-1) voor binnenzeskantschroeven maat 2,5; 5,0; 6,0 en TORX® schroeven maat TX 25

05004182001		
	9504	2x 105,0
	9505	1x 105,0
⊙⊙	9506	1x 3,0; 4,0; 5,0; 6,0x37
⊙⊙	9507	1x 2,5; 5; 6; TX 25x37

## Banden veilig van de velg halen



Met de glasvezel versterkte bandenlichters va kunststof kunt u de band veilig van de velg halen, zonder daarbij de velg te beschadigen. Met de ene bandenlichter de band van de velg lichten, in een spaak vastmaken en met de tweede bandenlichter de band verwijderen. De beide bandenlichters

kunnen in elkaar worden geklikt waardoor kan worden voorkomen dat er een kwijt raakt.

## De 9504 bandenlichter met bitopname



De 1/4" zeskantopname in bandenlichter 9504 is geschikt voor 1/4" bits. Hiermee kunnen lichte schroefwerkzaamheden worden verricht.

## De 9505 bandenlichter



Bandenlichter 9505 kan worden gebruikt als ventieluitdraaier voor Franse ventielen (Sclaverand) en ontluucher voor ventielen van autobanden.

## De Wera 4-in-1 bits

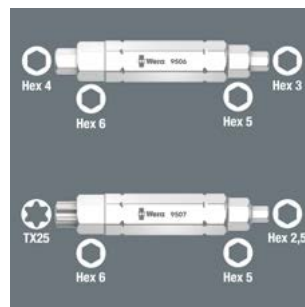

De 4-in-1 bits 9506 en 9507 zijn geschikt voor vier maten schroeven. De 4-in-1 bits 9506 zijn geschikt voor vier maten binnenzeskantschroeven (3,0; 4,0; 5,0; 6,0), de 4-in-1 bits 9507 voor drie maten binnenzeskantschroeven (2,5; 5,0; 6,0) en één maat TORX® schroeven (TX 25). Duw bij het

schroeven continu tegen de veerkracht in, zodat het kleinere profiel zakt om het grotere profiel te kunnen gebruiken.



Draaimomentsleutel die niet te ver aangedraaid kan worden met uitschakeling van het draaimoment voor gebruik als ratel.



- Doordraaiend stopmechanisme – het ingestelde waarde van het draaimoment kan nooit overschreden worden
- Torque Lock functie: De draaimomentfunctie kan uitgeschakeld worden – het gereedschap kan dan ook als standaard ratel met hoge losdraaimomenten en bij vaste draaihoeken gebruikt worden
- Voor gecontroleerd rechtsom en linksom aanhalen – aanhalen en losdraaien met en zonder draaimoment
- Eenvoudige instelling en borging van het gewenste draaimoment met hoor- en voelbaar doorratelen bij het bereiken van de schaalwaarde
- Zodra het gewenste draaimoment wordt bereikt, wordt de terughaalhoek slechts 30°
- Dank de fijne vertanding met 72 tanden is een geringe terughaalhoek van 5° mogelijk



## Het doordraaiemechanisme voorkomt dat het draaimoment te hoog wordt.



De Safe-Torque A 1 draaimomentsleutel is voorzien van een doordraaiemechanisme. Na het bereiken van het ingestelde draaimoment kan het gereedschap niet verder worden gedraaid om overschrijding van het ingestelde draaimoment te voorkomen.

## Torque Lock functie



De draaimomentfunctie kan uitgeschakeld worden.

## Torque Lock functie



De Safe-Torque draaimomentsleutel kan ook als standaard ratel met hoge losdraaimomenten en bij vaste draaihoeken gebruikt worden.

## Voor linksom en rechtsom vastdraaien



De Safe-Torque draaimomentsleutel is geschikt voor rechtsom en linksom aanhalen met een ingesteld draaimoment. Als de Torque Lock functie is uitgeschakeld, is het mogelijk om aan te halen en los te draaien zonder draaimoment.

## Draaimoment eenvoudig instelbaar



Eenvoudige instelling en borging van het gewenste draaimoment met hoor- en voelbaar doorratelen bij het bereiken van de schaalwaarde.

## Voor 1/4" dopsleutel



De Safe-Torque A 1 draaimomentsleutel heeft een 1/4" vierkantopname en is geschikt voor 1/4" dopsleutels.

## Kogelvergrendeling



De kogelvergrendeling zorgt voor een goede bevestiging van de doppen en accessoires en daarmee ook voor veiligheid tijdens de schroefwerkzaamheden. Door kort op de ontgrendelknop op de kop van de ratel te drukken, wordt de kogelvergrendeling ontgrendeld.

## Plaats voor meer gereedschappen



Aan de klittenbandstrips in de stoffen box van Safe-Torque A 1 Set 1 en Safe-Torque A 1 Imperial Set 1 kunnen de Wera Belts bevestigd worden. Zo kunnen meer doppen en/of bitdoppen opgeborgen en meegenomen worden.



## Safe-Torque A 1 draaimomentsleutel met 1/4" vierkantaandrijving, 2-12 Nm

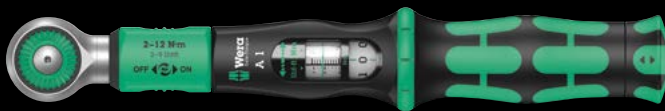

**Toepassing:** Voor gecontroleerd rechtsom of linksom vastdraaien; aanhalen en losdraaien met en zonder draaimoment

**Draaimomentbereik:** 2-12 Nm

**Geschikt voor:** 1/4" doppen

**Precisie:** Nauwkeurigheid  $\pm 10\%$  van de ingestelde waarde

**Uitvoering:** Met 1/4" vierkantaandrijving, draaimomentsleutel, uitschakelbare draaimomentfunctie (Torque Lock functie); 72 tanden; kleine terughaalhoek van 5°; gewenste draaimomentwaarde eenvoudig in te stellen en te vergrendelen, met hoor- en voelbaar ingrijpen bij bereiken van de schaalwaarde, doordraaiend stopmechanisme bij het bereiken van het ingestelde draaimoment

**Greep:** Ergonomische 2-componenten greep

	Nm	Nm	lbf. ft.	mm	mm	mm	mm	mm	mm	mm	mm	mm	mm	mm
0507580001	1/4"	2-12	0,10	2-9	244	94	38,5	31,6	23,7	9 39/64"	3 45/64"	1 33/64"	1 15/64"	15/16"

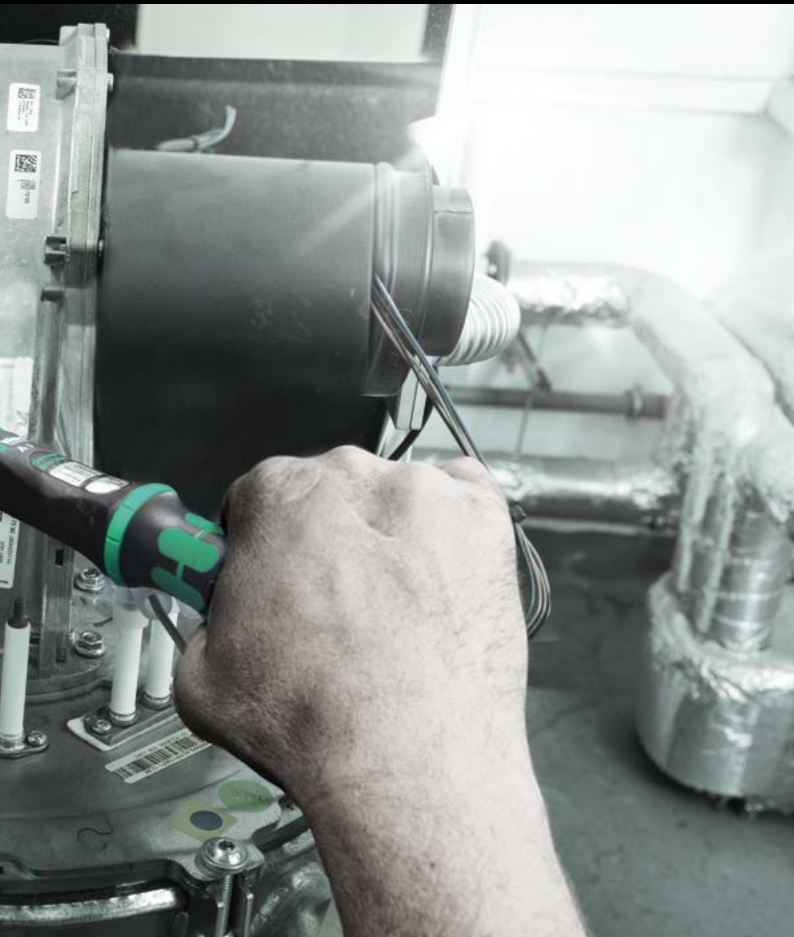

10-delige 1/4" draaimomentsleutelset in robuuste stoffen box; draaimomentsleutel met doordraaimechanisme. Na het bereiken van het ingestelde draaimoment kan het gereedschap niet verder worden gedraaid om overschrijding van het ingestelde draaimoment te voorkomen.

Instelbereik van 2 tot 12 Nm voor gecontroleerd rechtsom en linksom aanhalen. Eenvoudige instelling en borging van de opgegeven waarde: Het hoor- en voelbare doordatelen bij het instellen van de schaalwaarde maakt het bovendien gemakkelijker om het gewenste draaimoment in te stellen. Met Torque Lock functie om als standaard ratel zonder draaimomentfunctie gebruikt te kunnen worden. Kan daarom ook voor draaihoeken gebruikt worden.

Max. breukdraaimoment van 1/4" vierkant conform DIN 3122. De terughaalhoek is slechts 5°, dus kan de ratel ook in krappe ruimtes gebruikt worden. Inhoud: Safe-Torque A 1 draaimomentsleutel, 1/4" vierkant, 2-12 Nm, 8 doppen met 1/4" aandrijving en 1 kort verlengstuk.

### Safe-Torque A 1 Set 1, 1/4" vierkant, 2-12 Nm



### Safe-Torque A 1 Imperial Set 1, 1/4" vierkant, 2-12 Nm



05075830001	
○	Safe-Torque A 1 1x 1/4", 2-12 Nm
●	8790 HMA 1x 5,5x23,0; 1x 6,0x23,0; 1x 7,0x23,0; 1x 8,0x23,0; 1x 10,0x23,0; 1x 11,0x23,0; 1x 12,0x23,0; 1x 13,0x23,0
○ □	8794 SA 1x 1/4"x75,0
	K 240 1x 50,0x240,0

05075831001	
○	Safe-Torque A 1 1x 1/4", 2-12 Nm
●	8790 HMA 1x 3/16"x23,0; 1x 7/32"x23,0; 1x 1/4"x23,0; 1x 9/32"x23,0; 1x 5/16"x23,0; 1x 3/8"x23,0; 1x 7/16"x23,0; 1x 1/2"x23,0
○ □	8794 SA 1x 1/4"x75,0
	K 240 1x 50,0x240,0



### Safe-Torque A 2 draaimomentsleutel met 1/4" zeskantaandrijving, 2-12 Nm

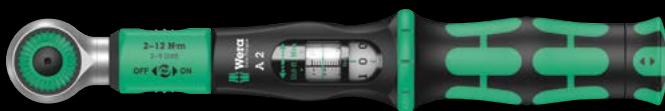

**Toepassing:** Voor gecontroleerd rechtsom of linksom vastdraaien; aanhalen en losdraaien met en zonder draaimoment

**Draaimomentbereik:** 2-12 Nm

**Geschild voor:** 1/4" bits met 1/4" buitenzeskantaandrijving conform DIN ISO 1173-C 6,3 en E 6,3 en Wera aansluiting serie 1 en 4

**Precisie:** Nauwkeurigheid ± 10 % van de ingestelde waarde

**Uitvoering:** Met 1/4" binnenzeskantaandrijving, draaimomentsleutel, uitschakelbare draaimomentfunctie (Torque Lock functie); 72 tanden; kleine terughaalhoek van 5°; gewenste draaimomentwaarde eenvoudig in te stellen en te vergrendelen, met hoor- en voelbaar ingrijpen bij bereiken van de schaalwaarde, doordraaiend stopmechanisme bij het bereiken van het ingestelde draaimoment

**Greep:** Ergonomische 2-componenten greep

		Nm	Nm	lbf. ft.	mm	mm	mm	mm	mm	mm	mm	mm	mm	mm
05075801001	1/4"	2-12	0,10	2-9	244	94	38,5	31,6	23,7	9 39/64"	3 45/64"	1 39/64"	1 15/64"	15/16"



## Safe-Torque A 2 Set 1, 1/4" zeskant, 2-12 Nm

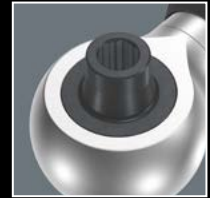

23-delig; wordt geleverd in robuuste stoffen box die probleemloos op kwetsbare oppervlakken kan worden gelegd. Licht en compact en daardoor makkelijk mee te nemen.

1 Safe-Torque A 2 draaimomentsleutel met 1/4" binnenzeskantaandrijving, meetbereik 2-12 Nm; voor gecontroleerd rechtsom of linksom vastdraaien; aanhalen en losdraaien met en zonder draaimoment, uitschakelbare draaimomentfunctie (Torque Lock functie); 72 tanden; kleine terughaalhoek van 5°; gewenste draaimomentwaarde eenvoudig in te stellen en te vergrendelen, met hoor- en voelbaar ingrijpen bij bereiken van de schaalwaarde, doordraaiend stopmechanisme bij het bereiken van het ingestelde draaimoment; ergonomische 2-componenten greep; 9 Zyklop doppen, 12 taai-harde bits (1/4", 50 mm lang), 1 adapter voor doppen (1/4" buitenzeskant op 1/4" buitenvierkant)

05075832001	
●	Safe-Torque A 2 1x 1/4", 2-12 Nm
●	8790 HMA 1x 5,5x23,0; 1x 6,0x23,0; 1x 7,0x23,0; 1x 8,0x23,0; 1x 9,0x23,0; 1x 10,0x23,0; 1x 11,0x23,0; 1x 12,0x23,0; 1x 13,0x23,0
○ ○	870/1 1x 1/4"x25 <sup>1)</sup>
⊕	851/4 Z 1x PH 2x50
⊗	867/4 Z TORX® 1x TX 10x50; 1x TX 15x50; 1x TX 20x50; 1x TX 25x50; 1x TX 27x50; 1x TX 30x50
○	840/4 Z 1x 2,5x50; 1x 3,0x50; 1x 4,0x50; 1x 5,0x50; 1x 6,0x50
	K 240 1x 50,0x240,0

<sup>1)</sup> Met kogel; voor handbediende steeksleutelinzetstukken

### Voor 1/4" bits



De Safe-Torque A 2 draaimomentsleutel heeft een 1/4" bitopname met een krachtige permanente magneet en is geschikt voor bits met 1/4" buitenzeskantaandrijving conform DIN ISO 1173-C 6,3 en E 6,3 en Wera aansluiting serie 1 en 4.

### Adapter voor 1/4" dopsleutel



Met adapter 870/1 (1/4" buitenzeskant op 1/4" buitenvierkant) kan Safe-Torque A 2 ook met doppen voor de 1/4" dopsleutel gebruikt worden.

## Eindelijk ontwikkeld: De wisselklingset voor de echt lastige schroefklussen.

- Voor het losdraaien van hardnekkige schroefverbindingen
- Met inschakelbare handmatige slagschroeffunctie
- De impact van de hamerslag wordt omgezet in een draaibeweging met een losdraaimoment van ong. 25 Nm – verliesvrij over een doorlopende kling
- Verwisselbare slagschroef- en schroevendraaiersfunctie
- Combineert de voordelen van handmatige slagschroeven, compact gereedschap en schroevendraaiers met doorlopende kling





## Krafform Kompakt 900 Set 1



Stoffen box met 1 slagschroevendraaier 921 en 18 slagschroevendraaierbits (70 mm lang)

19-delig

05018110001		
●	921	1x 1/4"x163,5
+	851 S	1x PH 1x70; 1x PH 2x70; 1x PH 3x70
+	855 S	1x PZ 1x70; 1x PZ 2x70; 1x PZ 3x70
⊕	867 S TORX®	1x TX 15x70; 1x TX 20x70; 1x TX 25x70; 1x TX 30x70; 1x TX 40x70
○	840 S Hex-Plus	1x 3,0x70; 1x 4,0x70; 1x 5,0x70; 1x 6,0x70
●	800 S	1x 0,8x4,0x70; 1x 1,0x5,5x70; 1x 1,2x6,5x70
	K 120	1x 50,0x120,0

## Krafform Kompakt 900 Imperial Set 1



Stoffen box met 1 slagschroevendraaier 921 en 18 slagschroevendraaierbits (70 mm lang)

19-delig

05018111001		
●	921	1x 1/4"x163,5
+	851 S	1x PH 1x70; 1x PH 2x70; 1x PH 3x70
⊕	867 S TORX®	1x TX 15x70; 1x TX 20x70; 1x TX 25x70; 1x TX 30x70; 1x TX 40x70
○	840 S Hex-Plus	1x 1/8"x70; 1x 5/32"x70; 1x 3/16"x70; 1x 1/4"x70
□	868 S	1x # 1x70; 1x # 2x70; 1x # 3x70
●	800 S	1x 0,8x4,0x70; 1x 1,0x5,5x70; 1x 1,2x6,5x70
	K 120	1x 50,0x120,0

## 921 Krafform Plus slagschroevendraaier- Serie 900



**Toepassing:** Geschikt voor slagschroefbits met 1/4" buitenseskantaandrijving

**Uitvoering:** Omschakelbare slagschroevendraaier/schroevendraaier, doorlopende kling; 1/4" binnenseskantopname, magnetisch

**Greep:** Krafform met wegrolbescherming, meer-componenten

05018100001			
	●	⌀	⌀
		mm	mm
	1/4"	163,5	6 7/16"

## 868 S binnenvierkantbits voor slagschroevendraaier



**Toepassing:** Binnenseskantschroeven; voor gebruik met slagschroevendraaier 921

**Aandrijving:** 1/4" zeskant

**Uitvoering:** Extra taai-hard

	□	⌀	⌀
		mm	mm
05018171001	# 1	70	2 3/4"
05018172001	# 2	70	2 3/4"
05018173001	# 3	70	2 3/4"

## 867 S TORX® bits voor slagschroevendraaier



**Toepassing:** Binnen TORX® schroeven; voor gebruik met slagschroevendraaier 921

**Aandrijving:** 1/4" zeskant

**Uitvoering:** Extra taai-hard

		mm	"
05018166001	TX 15	70	2 3/4"
05018167001	TX 20	70	2 3/4"
05018168001	TX 25	70	2 3/4"
05018169001	TX 30	70	2 3/4"
05018170001	TX 40	70	2 3/4"

## 851 S Phillips kruiskopbits voor slagschroevendraaier

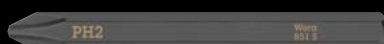

**Toepassing:** Phillips-Recess kruiskopschroeven; voor gebruik met slagschroevendraaier 921

**Aandrijving:** 1/4" zeskant

**Uitvoering:** Extra taai-hard

		mm	"
05018160001	PH 1	70	2 3/4"
05018161001	PH 2	70	2 3/4"
05018162001	PH 3	70	2 3/4"

## 855 S Pozidriv kruiskopbits voor slagschroevendraaier

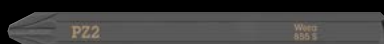

**Toepassing:** Geschikt voor Pozidriv schroeven; voor gebruik met slagschroevendraaier 921

**Aandrijving:** 1/4" zeskant

**Uitvoering:** Extra taai-hard

		mm	"
05018163001	PZ 1	70	2 3/4"
05018164001	PZ 2	70	2 3/4"
05018165001	PZ 3	70	2 3/4"

## Combinatiegereedschap

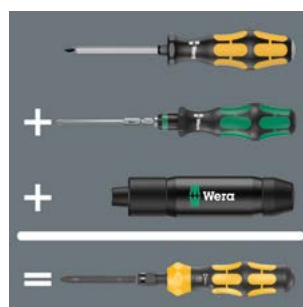

De slagschroevendraaier 921 combineert de voordelen van wisselklingsets, schroefbeitels en handmatige slagschroevendraaiers.

## Greep-/wisselklingensysteem



De robuuste bitopname is geschikt voor bits met 1/4" buitenzeskantaandrijving conform DIN ISO 1173-C 6,3 en E 6,3. Het wisselklingensysteem biedt de gebruiker een lager gewicht, minder vraag naar opbergruimte en meer flexibiliteit op.



## Inschakelbare slagschroeffunctie



De handmatige slagschroeffunctie kan zo nodig ingeschakeld worden. Zo kunnen ook vastzittende schroefverbindingen losgemaakt worden.



## Losdraaimoment



Als de slagschroeffunctie is ingeschakeld, wordt de impact van de hamerslag omgezet in een draaibeweging met een losdraaimoment van max. 25 Nm. De krachtoverbrenging verloopt verliesvrij over een doorlopende kling.

## 840 S Hex-Plus binnenzeskantbits voor slagschroevendraaier



**Toepassing:** Binnenzeskantschroeven; voor gebruik met slagschroevendraaier 921

**Aandrijving:** 1/4" zeskant

**Uitvoering:** Hex-Plus, extra taai-hard

	⊙	⊙	⊘	⊘
	mm		mm	
05018150001	3,0		70	2 3/4"
05018151001	4,0		70	2 3/4"
05018152001	5,0		70	2 3/4"
05018153001	6,0		70	2 3/4"
05018154001		1/8"	70	2 3/4"
05018155001		5/32"	70	2 3/4"
05018156001		3/16"	70	2 3/4"
05018157001		1/4"	70	2 3/4"

## 800 S sleufbits voor slagschroevendraaier



**Toepassing:** Sleufschroeven; voor gebruik met slagschroevendraaier 921

**Aandrijving:** 1/4" zeskant

**Uitvoering:** Extra taai-hard

	⊘	⊘	⊘	⊘
	mm	mm	mm	
05018140001	0,8	4,0	70	2 3/4"
05018141001	1,0	5,5	70	2 3/4"
05018142001	1,2	6,5	70	2 3/4"





Fijn ratelgeluid uit de handgreep.



### Ratelfunctie

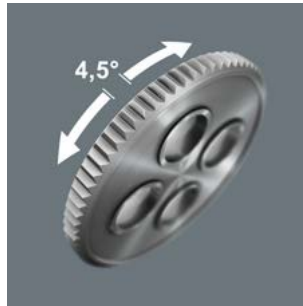

De geïntegreerde ratel met fijne vertanding (80 tanden) en een terughaalhoek van 4,5° vereenvoudigt en versnelt het schroeven doordat er niet telkens opnieuw hoeft te worden aangezet.

### Ratelmecanisme geïntegreerd in handgreep

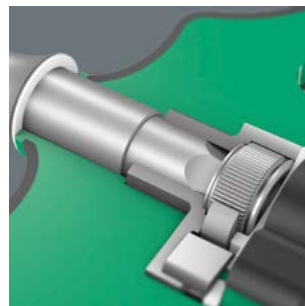

Het ratelmecanisme van 416 RA bithandhouders met T-greep is volledig geïntegreerd in de handgreep. De compacte vorm van het gereedschap maakt werkzaamheden makkelijker.

### Omschakelen linksom/rechtsom

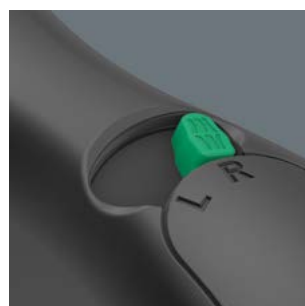

Met de omschakelpal kan makkelijk van richting gewisseld worden.

- De geïntegreerde ratel met fijne vertanding maakt snel en veilig werken mogelijk
- Omschakelpal voor makkelijk wisselen van richting (linksom/rechtsom)
- Handzaam in gebruik dankzij het volledig in de handgreep geïntegreerde ratelmechanisme
- Ergonomisch gevormde 2-componenten T-greep met afgeronde inkepingen in de greep voor de vingers en een aangenaam oppervlak voor een zeer hoge krachtoverdracht zonder dat vermoeidheid optreedt
- Sneldraaihuls voor hoge werksnelheid
- Rapidaptor bithouder met sneldraaihuls om bits razendsnel te kunnen verwisselen en voor snel werken
- Voor bits met 1/4" buitenzeskant-aandrijving conform DIN ISO 1173-C 6,3 en E 6,3



### Kraftform Kompakt 400 RA Set 1



17-delig

Stoffen box met 1 bithandhouder met T-greep 416 RA met ratelfunctie en Rapidaptor snelwisselfunctie, 16 taai-harde bits, 1/4", 89 mm lang

05023471001		
●	416 RA	1x 1/4"x45
+	851/4 Z	1x PH 2x89; 1x PH 3x89
+	855/4 Z	1x PZ 2x89; 1x PZ 3x89
⊗	867/4 Z TORX®	1x TX 10x89; 1x TX 15x89; 1x TX 20x89; 1x TX 25x89; 1x TX 30x89; 1x TX 40x89
○	840/4 Z	1x 3,0x89; 1x 4,0x89; 1x 5,0x89; 1x 6,0x89; 1x 8,0x89
●	800/4 Z	1x 1,0x5,5x89
	K 120	1x 50,0x120,0

### Kraftform Kompakt 400 RA Imperial Set 1



17-delig

Stoffen box met 1 bithandhouder met T-greep 416 RA met ratelfunctie en Rapidaptor snelwisselfunctie, 16 taai-harde bits, 1/4", 89 mm lang

05057473001		
●	416 RA	1x 1/4"x45
+	851/4 Z	1x PH 2x89; 1x PH 3x89
⊗	867/4 Z TORX®	1x TX 10x89; 1x TX 15x89; 1x TX 20x89; 1x TX 25x89; 1x TX 30x89; 1x TX 40x89
○	840/4 Z	1x 1/8"x89; 1x 3/32"x89; 1x 3/16"x89; 1x 7/32"x89; 1x 1/4"x89
□	868/4	1x # 2x89; 1x # 3x89
●	800/4 Z	1x 1,0x5,5x89
	K 120	1x 50,0x120,0





## 416 RA T-greep bithandhouder met ratelfunctie en Rapidaptor snelwisselfunctie



**Toepassing:** Geschikt voor bits met 1/4" buitenseskantaandrijving conform DIN ISO 1173-C 6,3 en E 6,3 en Wera aansluiting serie 1 en 4

**Uitvoering:** In de greep geïntegreerde ratel met fijne vertanding (80 tanden, terughaalhoek 4,5°) en omschakelpal rechts/links; 1/4" binnenseskantopname met Rapidaptor-technologie met rapid-in, rapid-out, rapid-spin, chuck-all en single-hand functie voor bits met 1/4" buitenseskantaandrijving conform DIN ISO 1173-C 6,3 en E 6,3 en Wera serie 1 en 4, magnetisch

**Greep:** T-greep, 2-componenten, ophanggat

	mm	mm	mm		
05023461001	1/4"	45	44	99	1 25/32"

## Sneldraaihuls



Door de sneldraaihuls kan het gereedschap tijdens het schroeven veilig gebruikt worden en kan de werksnelheid verhoogd worden.

## Chuck-all



De Rapidaptor Snelwisselhouter is geschikt voor 1/4"-bits conform DIN ISO 1173-C 6,3 en E 6,3 en Wera verbindingsrij 1 en 4.

- De geïntegreerde ratel met fijne vertanding maakt snel en veilig werken mogelijk
- Omschakelpal voor makkelijk wisselen van richting (linksom/rechtsom)
- Handzaam in gebruik dankzij het volledig in de handgreep geïntegreerde ratelmechanisme
- Ergonomisch gevormde 2-componenten T-greep met afgeronde inkepingen in de greep voor de vingers en een aangenaam oppervlak voor een zeer hoge krachtoverdracht zonder dat vermoeidheid optreedt
- Sneldraaihuls voor hoge werksnelheid
- 1/4" dopopname met veilige vergrendeling



### Kraftform Kompakt 400 RA Set 2

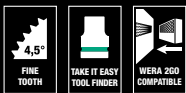

9-delige set in robuuste stoffen box. 1 adapterschroevendraaier met T-greep 411 A RA met ratelfunctie voor 1/4" doppen. 8 doppen, 1/4", met "Take it easy toolfinder": Kleurcodering op maat.

05023470001		
☐	411 A RA	1x 1/4"x45
●	8790 HMA	1x 6,0x23,0; 1x 7,0x23,0; 1x 8,0x23,0; 1x 9,0x23,0; 1x 10,0x23,0; 1x 11,0x23,0; 1x 12,0x23,0; 1x 13,0x23,0
	K 120	1x 50,0x120,0

### Kraftform Kompakt 400 RA Imperial Set 2

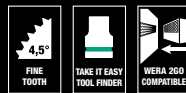

9-delige set in robuuste stoffen box. 1 adapterschroevendraaier met T-greep 411 A RA met ratelfunctie voor 1/4" doppen. 8 doppen, 1/4", met "Take it easy toolfinder": Kleurcodering op maat.

05057474001		
☐	411 A RA	1x 1/4"x45
●	8790 HMA	1x 3/16"x23,0; 1x 7/32"x23,0; 1x 1/4"x23,0; 1x 9/32"x23,0; 1x 5/16"x23,0; 1x 3/8"x23,0; 1x 7/16"x23,0; 1x 1/2"x23,0
	K120	1x 50,0x120,0

## 411 A RA T-greep adapterschroevendraaier met ratelfunctie, 1/4"



**Toepassing:** Voor 1/4" vierkandoppen en 1/4" adapter met vierkantaandrijving, met kogelvergrendeling

**Uitvoering:** In de greep geïntegreerde ratel met fijne vertanding (80 tanden, terughaalhoek 4,5°) en omschakelpal rechts/links; sneldraaihuls

**Greep:** T-greep, 2-componenten, ophanggat

		mm	mm	mm	
05023460001	1/4"	45	44	99	1 25/32"

## 8790 C Impaktor Deep Set 1

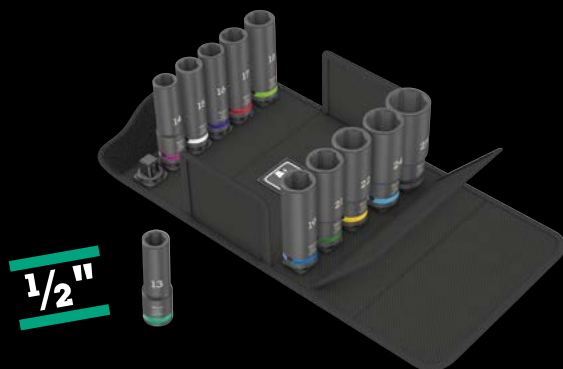

1/2"

11-delig; wordt geleverd in robuuste stoffen box die probleemloos op kwetsbare oppervlakken kan worden gelegd. Licht en compact en daardoor makkelijk mee te nemen.

11 Impaktor doppen met 1/2" aandrijving; geschikt voor gebruik in elektrisch of met perslucht aangedreven slagschroevendraaiers met 12,5 mm = 1/2"-aandrijving; met boring voor vasthoudpen; lange uitvoering om ook dieper gelegen schroeven en overstekende draadeinden te kunnen bereiken; met zeskantprofiel; chroom-vanadium, matzwart. "Take it easy toolfinder": Met kleurcodering op maat en maatcode – voor het eenvoudig en snel vinden van de benodigde dop.

05004841001			
	<b>8790 C Impaktor Deep</b>	1x 13,0x83,0; 1x 14,0x83,0; 1x 15,0x83,0; 1x 16,0x83,0; 1x 17,0x83,0; 1x 18,0x83,0; 1x 19,0x83,0; 1x 21,0x83,0; 1x 22,0x83,0; 1x 24,0x83,0; 1x 27,0x83,0	

## Sneldraaihuls



Door de sneldraaihuls kan het gereedschap tijdens het schroeven veilig gebruikt worden en kan de werksnelheid verhoogd worden.

## Met 1/4" buitenvierkantaandrijving



De 411 A RA T-greep is geschikt voor 1/4" dopsleutels. De dopsleutels worden vergrendeld door de kogel.

## 8790 C Impaktor Deep Set 1



Voor elektrisch of perslucht-aangedreven slagschroefmachines



De uiterst robuuste gesmede uitvoering van de Impaktor-doppen zorgt voor een bovengemiddelde gebruiksduur ook onder extreme situaties.

## Lange uitvoering



Met de lange uitvoering van de doppen kan ook worden geschroefd in krappe werkomstandigheden. Schroeven aan overstekende draadeinden is eveneens mogelijk.

## Compleet uitgeruste werkplaatswagen in geniaal front-design en uitgevoerd in absolute topkwaliteit.

- Exclusieve werkplaatswagen met Tool Rebel Design
- Extreem robuuste uitvoering dankzij dubbelwandige constructie
- Met 7 lades (5 laag, 2 hoog) – waarvan 2 lage lades met schuimrubberen inzetstuk en gevuld met gereedschap
- Afmetingen lage lade (breedte x hoogte x diepte): 522 x 81 x 398 mm
- Afmetingen van hoge lades (breedte x hoogte x diepte): 522 x 166 x 398 mm
- De lades kunnen 100 % opengeschoven worden met kogelgelagerde telescopische soft-close rails
- Alle lades zijn elk ruim van folie voorzien
- Minimaal kantelrisico door uittrekblokkering – er kan slechts één lade geopend worden en niet meerdere lades tegelijk
- Hoogwaardige, duurzame schuimrubberen inzetstukken die geen chemische dampen afgeven
- Optimale pasvorm zorgt ervoor dat het gereedschap makkelijk uit de schuimrubberen inzetstukken kan worden verwijderd





## 9700 Tool Rebel werkplaatswagen 1



Inclusief de volgende schuimrubberen inzetstukken:

9710



9720

1/4"

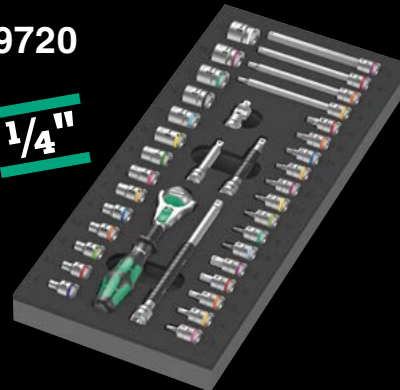

9731



9740



Exclusieve werkplaatswagen - wagen in Tool Rebel Design. 5 lage en 2 hoge lades waarin kunnen gereedschappen en materialen efficiënt opgeborgen kunnen worden voor mobiel gebruik. Extreem robuuste uitvoering met dubbele wanden en een volledig gelaste constructie van de kast. Voor dagelijks zwaar gebruik in de werkplaats. Compleet uitgerust met 4 Wera schuimrubberen inzetstukken: 9710 schuimrubberen inzetstuk voor schroevendraaiers Set 1, 9720 schuimrubberen inzetstuk voor 8000 A Zyklop ratels Set 1, 9731 Schuimrubberen inzetstuk voor 6003 Joker ringsteeksleutels Set 1, 9740 Schuimrubberen inzetstuk voor stiftsleutels Set 1.

05150130001 1x 9700 Tool Rebel werkplaatswagen 1

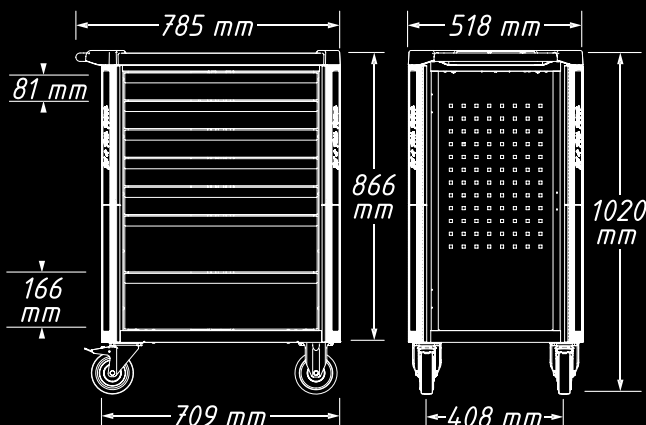

## Robuuste uitvoering voor zware werkzaamheden



De dubbelwandige uitvoering en de compleet gelaste constructie maken de Tool Rebel werkplaatswagen uiterst robuust. De optimaal meebewegende randbescherming op de vier hoeken zorgt voor betrouwbare stootbescherming dankzij de demping aan de binnenkant.

## Veilig vastzetten, rustige werking



De 2 zwenkwielen hebben een dubbele rem: het geremde wiel voorkomt weggrollen en het geremde zwenklager voorkomt het onbedoeld draaien van het zwenkwiel, bijv. op schuine vlakken. De olie- en zuurbestendige elastische rubberen wielen draaien rustig. Een beschermring voorkomt dat vuil en stof binnendringen.

## Gedetailleerd vergrendelingsontwerp voor meer veiligheid



De ergonomische zijdelingse positie van het slot zorgt voor een betere bediening en beschermt sleutel en slot tegen beschadigingen. Door de extra robuust uitgevoerde sluiting worden de in de werkplaatswagen opgeborgen gereedschappen beschermd tegen gebruik door onbevoegden. De centrale vergrendeling wordt afgesloten via een cilinderslot. Er worden twee kniksleutels meegeleverd.

## Hoge belastbaarheid



De dynamische belasting van de werkplaatswagen bedraagt 540 kg, de statische belasting 1000 kg en de belasting van de lades 25 kg.

## 9710 Schuimrubberen inzetstuk met schroevendraaiers Set 1



18-delige gereedschapset (16 schroevendraaiers, 2 schroefklauwen) in een 2-kleurig schuimrubberen inzetstuk voor de Tool Rebel werkplaatswagen. Breedte x hoogte x diepte: zonder gereedschap 344 x 30 x 392 mm, met gereedschap 344 x 47 x 392 mm.

05150101001		
⊖	932 A	1x 1,0x5,5x100; 1x 1,2x7,0x125
+	350	1x PH 1x80; 1x PH 2x100; 1x PH 3x150
+	350 PH Stubby	1x PH 2x25
+	355	1x PZ 1x80; 1x PZ 2x100
⊖	335	1x 0,8x4,0x100; 1x 1,0x5,5x125
⊖	334	1x 1,2x6,5x150
⊖	335 Stubby	1x 1,0x5,5x24,5
+	2050 Micro	1x PH 0x40 <sup>1)</sup>
⊖	2035 Micro	1x 0,40x2,5x80
⊖	160 i VDE	1x 0,4x2,5x80 <sup>2)</sup> ; 1x 0,6x3,5x100 <sup>2)</sup>
	1441	1x 4,5-6,0x41,0
	1442	1x 6,0-8,5x41,0
	9810	1x 344,0x30,0x392,0

<sup>1)</sup> Formaat 0 komt overeen met JCIS 0 (Japanese Camera Industrial Standard) gemodificeerd

<sup>2)</sup> geen Lasertip punt

## 9711 Schuimrubberen inzetstuk met VDE schroevendraaiers Set 1

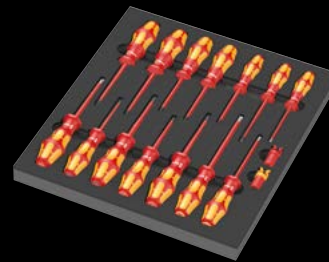

16-delige VDE geïsoleerde schroevendraaierset (14 schroevendraaiers, 2 schroefhouder) in een 2-kleurig schuimrubberen inzetstuk voor de Tool Rebel werkplaatswagen. Breedte x hoogte x diepte: leeg 344 x 30 x 392 mm, vol 344 x 46 x 392 mm.

05150102001		
+	162 iS PH VDE	1x PH 1x80; 1x PH 2x100
+	165 iS PZ VDE	1x PZ 1x80; 1x PZ 2x100
+	165 i PZ/S VDE	1x # 2x100
⊖	160 i VDE	1x 0,4x2,5x80 <sup>1)</sup> ; 1x 0,8x4,0x100; 1x 1,0x5,5x125
⊖	160 iS VDE	1x 0,6x3,5x100
⊖	167 i TORX® VDE	1x TX 10x80; 1x TX 15x80; 1x TX 20x80; 1x TX 25x100; 1x TX 30x100
	1440	1x 4,5-6,0x41,0
	1442	1x 6,0-8,5x41,0
	9811	1x 344,0x30,0x392,0

<sup>1)</sup> geen Lasertip punt

- Hoogwaardig, duurzaam schuimrubberen inzetstuk dat geen chemische dampen afgeeft
- Optimale pasvorm zorgt ervoor dat het gereedschap makkelijk uit het schuimrubberen inzetstuk kan worden verwijderd
- Water- en olieafstotend, onderhoudsarm en makkelijk te reinigen
- Bescherming van het gereedschap tegen vervuiling en stoten

### 9712 Schuimrubberen inzetstuk met TORX® HF-schroevendraaiers Set 1

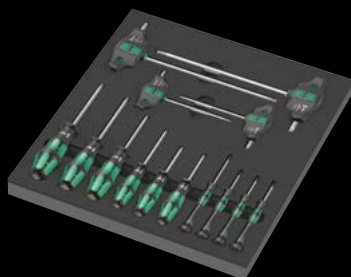

14-delige schroevendraaierset met vasthoudfunctie voor TORX® schroeven in een 2-kleurig schuimrubberen inzetstuk voor de Tool Rebel werkplaatswagen. Breedte x hoogte x diepte (leeg): 344 x 30 x 392 mm, vol 344 x 45 x 392 mm.

05150103001	
⊕	<b>367 TORX® HF</b> 1x TX 8x60; 1x TX 9x60; 1x TX 10x80; 1x TX 15x80; 1x TX 20x100; 1x TX 25x100
⊕	<b>2067 TORX® HF Micro</b> 1x TX 4x40; 1x TX 5x40; 1x TX 6x40; 1x TX 7x60
⊕	<b>467 TORX® HF</b> 1x TX 20x100; 1x TX 25x100; 1x TX 30x200; 1x TX 40x200
9812	1x 344,0x30,0x392,0

### 9713 Schuimrubberen inzetstuk met Hex schroevendraaiers Set 1

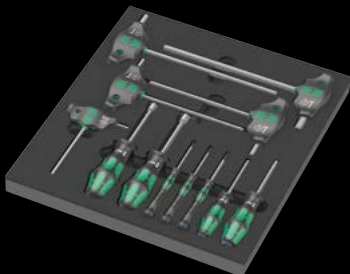

12-delige schroevendraaierset met binnenzeskant- en buitenzeskantschroeven in een 2-kleurig schuimrubberen inzetstuk voor de Tool Rebel werkplaatswagen. Breedte x hoogte x diepte (leeg): 344 x 30 x 392 mm, vol 344 x 45 x 392 mm.

05150104001	
⊕	<b>354</b> 1x 3,0x75; 1x 4,0x75
⊕	<b>2054 Micro</b> 1x 1,5x60; 1x 2x60; 1x 2,5x60
⊕	<b>454 HF</b> 1x 4x100; 1x 5x100; 1x 6x150; 1x 8x200; 1x 10x200
⊕	<b>395 HO</b> 1x 10,0x90; 1x 13,0x90
9813	1x 344,0x30,0x392,0

### 9720 Schuimrubberen inzetstuk met 8000 A Zyklus ratel 1/4" Set 1

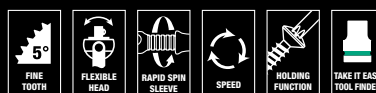

37-delige Zyklus ratelset, 1/4", in een 2-kleurig schuimrubberen inzetstuk voor de Tool Rebel werkplaatswagen. Breedte x hoogte x diepte: zonder gereedschap 172 x 30 x 392 mm, met gereedschap 172 x 40 x 392 mm.

05150110001	
⊕	<b>8000 A</b> 1x 1/4"x152,0
⊕	<b>8794 LA</b> 1x 1/4"x150,0
⊕	<b>8794 SA</b> 1x 1/4"x75,0
⊕	<b>8795 A</b> 1x 1/4"x35,5
⊕	<b>8794 A</b> 1x 1/4"x56,0
⊕	<b>8790 HMA</b> 1x 4,0x23,0; 1x 4,5x23,0; 1x 5,0x23,0; 1x 5,5x23,0; 1x 6,0x23,0; 1x 7,0x23,0; 1x 8,0x23,0; 1x 9,0x23,0; 1x 10,0x23,0; 1x 11,0x23,0; 1x 12,0x23,0; 1x 13,0x23,0; 1x 14,0x23,0; 1x 15,0x23,0
⊕	<b>8767 A HF</b> 1x TX 8x28,0; 1x TX 9x28,0; 1x TX 10x28,0; 1x TX 15x28,0; 1x TX 20x28,0; 1x TX 25x28,0; 1x TX 27x28,0; 1x TX 30x28,0; 1x TX 40x28,0
⊕	<b>8740 A HF</b> 1x 3,0x28,0; 1x 4,0x28,0; 1x 4,0x100,0; 1x 5,0x28,0; 1x 5,0x100,0; 1x 6,0x28,0; 1x 6,0x100,0; 1x 8,0x28,0; 1x 8,0x100,0
9820	1x 172,0x30,0x392,0

### 9721 Schuimrubberen inzetstuk met 8000 B Zyklus ratel 3/8" Set 1

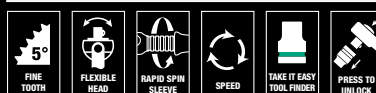

23-delige Zyklus ratelset, 3/8", in een 2-kleurig schuimrubberen inzetstuk voor de Tool Rebel werkplaatswagen. Breedte x hoogte x diepte: zonder gereedschap 172 x 30 x 392 mm, met gereedschap 172 x 45 x 392 mm.

05150111001	
⊕	<b>8000 B</b> 1x 3/8"x199,0
⊕	<b>8794 SB</b> 1x 3/8"x125,0
⊕	<b>8794 LB</b> 1x 3/8"x200,0
⊕	<b>8795 B</b> 1x 3/8"x50,0
⊕	<b>8794 B</b> 1x 3/8"x76,0
⊕	<b>8790 HMB</b> 1x 6,0x29,0; 1x 7,0x29,0; 1x 8,0x29,0; 1x 9,0x29,0; 1x 10,0x29,0; 1x 11,0x29,0; 1x 12,0x29,0; 1x 13,0x29,0; 1x 14,0x29,0; 1x 15,0x29,0; 1x 16,0x30,0; 1x 17,0x30,0; 1x 18,0x30,0; 1x 19,0x30,0; 1x 20,0x30,0; 1x 21,0x30,0; 1x 22,0x30,0; 1x 24,0x32,0
9821	1x 172,0x30,0x392,0



## 9722 Schuimrubberen inzetstuk met 8000 C Zyklop ratel 1/2" Set 1



31-delige Zyklop ratelset, 1/2", in een 2-kleurig schuimrubberen inzetstuk voor de Tool Rebel werkplaatswagen. Breedte x hoogte x diepte: zonder gereedschap 344 x 30 x 392 mm, met gereedschap 344 x 51 x 392 mm.

05150112001		
8000 C	1x 1/2"x277,0	
8794 LC	1x 1/2"x250,0	
8794 SC	1x 1/2"x125,0	
8795 C	1x 1/2"x69,0	
8794 C	1x 1/2"x52,0	
8790 HMC	1x 10,0x37,0; 1x 11,0x37,0; 1x 12,0x37,0; 1x 13,0x37,0; 1x 14,0x37,0; 1x 15,0x37,0; 1x 16,0x37,0; 1x 17,0x37,0; 1x 18,0x37,0; 1x 19,0x37,0; 1x 20,0x37,0; 1x 21,0x37,0; 1x 22,0x37,0; 1x 24,0x37,0; 1x 27,0x40,0; 1x 30,0x42,0; 1x 32,0x42,0	
8740 C HF	1x 4,0x60,0; 1x 4,0x140,0; 1x 5,0x60,0; 1x 5,0x140,0; 1x 6,0x60,0; 1x 6,0x140,0; 1x 7,0x60,0; 1x 8,0x60,0; 1x 10,0x60,0	
9822	1x 344,0x30,0x392,0	

## 9723 Schuimrubberen inzetstuk met Zyklop B 3/8" bitdoppen Set 1



22-delige Zyklop bitdoppenset, 3/8", in een 2-kleurig schuimrubberen inzetstuk voor de Tool Rebel werkplaatswagen. Breedte x hoogte x diepte: zonder gereedschap 172 x 30 x 392 mm, met gereedschap 172 x 39 x 392 mm.

05150113001		
8784 B1	1x 1/4"x3/8"x44,0	
8767 B HF	1x TX 15x35,0; 1x TX 20x35,0; 1x TX 25x35,0; 1x TX 25x107,0; 1x TX 27x35,0; 1x TX 27x107,0; 1x TX 30x35,0; 1x TX 30x107,0; 1x TX 40x35,0; 1x TX 40x107,0	
8740 B HF	1x 4,0x35,0; 1x 4,0x107,0; 1x 5,0x35,0; 1x 5,0x107,0; 1x 6,0x35,0; 1x 6,0x107,0; 1x 7,0x38,5; 1x 8,0x38,5; 1x 8,0x100,0; 1x 10,0x38,5; 1x 10,0x100,0	
9823	1x 172,0x30,0x392,0	

## Veilig opbergen en snel overzicht

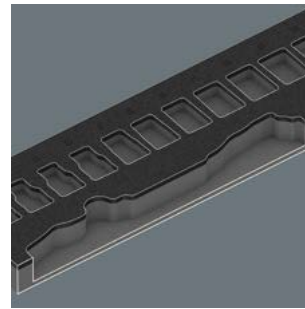

De gereedschappen zitten veilig op hun plek dankzij de nauwkeurige uitsparingen in het schuimrubber, maar laten zich toch makkelijk uitnemen. Dankzij de doordachte positionering van het gereedschap kan dit efficiënt worden opgeborgen, maar is tevens snel uit te nemen.

## 9730 Schuimrubberen inzetstuk met 6000 Joker Set 1



11-delige 6000 Joker steek-ringratelsleutelset, in een 2-kleurig schuimrubberen inzetstuk voor de Tool Rebel werkplaatswagen. Breedte x hoogte x diepte: zonder gereedschap 172 x 30 x 392 mm, met gereedschap 172 x 47 x 392 mm.

05150120001		
6000 Joker	1x 8x144; 1x 10x159; 1x 11x165; 1x 12x170,7; 1x 13x177; 1x 14x188; 1x 15x200; 1x 16x212; 1x 17x224; 1x 18x235; 1x 19x246	
9830	1x 172,0x30,0x392,0	

## 9731 Schuimrubberen inzetstuk met 6003 Joker Set 1

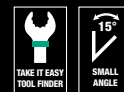

18-delige 6003 Joker ringratelsleutelset, 1 Krafftform flessenopener, in een 2-kleurig schuimrubberen inzetstuk voor de Tool Rebel werkplaatswagen. Breedte x hoogte x diepte: zonder gereedschap 344 x 30 x 392 mm, met gereedschap 344 x 58 x 392 mm.

05150121001		
6003 Joker	1x 6x105; 1x 7x110; 1x 8x115; 1x 9x120; 1x 10x125; 1x 11x135; 1x 12x148; 1x 13x160; 1x 14x167; 1x 15x174; 1x 16x182; 1x 17x190; 1x 18x210; 1x 19x230; 1x 20x230; 1x 21x260; 1x 22x260; 1x 24x280	
Flesopener	1x 145	
9831	1x 344,0x30,0x392,0	

## 9732 Schuimrubberen inzetstuk met 6004 Joker Set 1



5-delige 6004 Joker zelfinstellende steeksleutelset, in een 2-kleurig schuimrubberen inzetstuk voor de Tool Rebel werkplaatswagen. Breedte x hoogte x diepte: zonder gereedschap 172 x 30 x 392 mm, met gereedschap 172 x 35 x 392 mm.

05150122001	
	6004 Joker XS 1x 7-10 ( $1/4''$ - $3/8''$ )x117
	6004 Joker S 1x 10-13 ( $7/16''$ - $1/2''$ )x154
	6004 Joker M 1x 13-16 ( $1/2''$ - $5/8''$ )x188
	6004 Joker L 1x 16-19 ( $5/8''$ - $3/4''$ )x224
	6004 Joker XL 1x 19-24 ( $3/4''$ - $15/16''$ )x256
	9832 1x 172,0x30,0x392,0

## 9740 Schuimrubberen inzetstuk met stiftsleutels Set 1

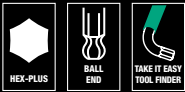

18-delige stiftsleutelset (binnenzeskant- en TORX® schroeven), plus 1 Wera magneet en 1 Stabila rolmaat (3 m), in een 2-kleurig schuimrubberen inzetstuk voor de Tool Rebel werkplaatswagen. Breedte x hoogte x diepte: zonder gereedschap 172 x 30 x 392 mm, met gereedschap 172 x 44 x 392 mm.

05150140001		
	1x 950/9 Hex-Plus Multicolour 1	
○	950 SPKL Multicolour	1x 1.5x90; 1x 2.0x101; 1x 2.5x112; 1x 3.0x123; 1x 4.0x137; 1x 5.0x154; 1x 6.0x172; 1x 8.0x195; 1x 10.0x224
	1x 967/9 TX XL Multicolour 1	
⊗	967 SXL TORX® Multicolour	1x TX 8x90; 1x TX 9x101; 1x TX 10x112
⊗	967 SPKXL TORX® Multicolour	1x TX 15x123; 1x TX 20x137; 1x TX 25x154; 1x TX 27x172; 1x TX 30x195; 1x TX 40x224
	1x 9500	1x 48.0
	1x STABILA® rolmaat BM 100, 3 m, artikel 19570	1x 3000,0
	1x 9840	1x 172,0x30,0x392,0

## 2-kleurig schuimrubberen inzetstuk



Na het oppakken van het gereedschap is het tweede lichtgrijze schuimrubber te zien. Hierdoor zijn ontbrekende gereedschappen makkelijk te herkennen.

## 9750 Schuimrubberen inzetstuk met Kraftform Kompakt en Tool-Check PLUS Set 1



57-delige gereedschapssset (1 Tool-Check PLUS (39-delig), 1 Kraftform Kompakt 60 (16-delig) en 1 bithandhouder met flexibele schacht), in een 2-kleurig schuimrubberen inzetstuk voor de Tool Rebel werkplaatswagen. Breedte x hoogte x diepte: zonder gereedschap 172 x 30 x 392 mm, met gereedschap 172 x 59 x 392 mm.

05150150001		
	1x Tool-Check PLUS	
○	8001 A	1x $1/4''$ x87.0
●	813	1x $1/4''$ x78
⊗	889/4/1 K	1x $1/4''$ x50
○	870/1	1x $1/4''$ x25 <sup>1)</sup>
●	8790 HMA	1x 5.5x23.0; 1x 6.0x23.0; 1x 7.0x23.0; 1x 8.0x23.0; 1x 10.0x23.0; 1x 12.0x23.0; 1x 13.0x23.0
⊕	851/1 TZ	2x PH 1x25; 3x PH 2x25; 1x PH 3x25
⊕	855/1 TH	1x PZ 1x25; 3x PZ 2x25; 1x PZ 3x25
⊗	867/1 TZ TORX®	1x TX 10x25; 1x TX 15x25; 1x TX 20x25; 1x TX 25x25; 1x TX 30x25; 1x TX 40x25
⊗	867/1 Z TORX® B0	1x TX 10x25; 1x TX 15x25; 1x TX 20x25; 1x TX 25x25; 1x TX 30x25
○	840/1 Z	1x 3.0x25; 1x 4.0x25; 1x 5.0x25; 1x 6.0x25; 1x 8.0x25
⊖	800/1 TZ	1x 1.0x5.5x25
	1x Kraftform Kompakt 60	
●	816 R	1x $1/4''$ x119
⊕	851/4 Z	1x PH 1x89; 1x PH 2x89; 1x PH 3x89
⊕	855/4 Z	1x PZ 1x89; 1x PZ 2x89; 1x PZ 3x89
⊗	867/4 Z TORX® B0	1x TX 10x89; 1x TX 15x89; 1x TX 20x89; 1x TX 25x89; 1x TX 30x89
⊖	800/4 Z	1x 1.0x5.5x89
○	840/4 Z	1x 3.0x89; 1x 4.0x89; 1x 5.0x89; 1x 6.0x89
	Klittenbandset 70	1x 50.0x70.0
	1x 393 S Bit-handhouder extra slim met flexibele schacht	
●		1x $1/4''$ x173,5
	1x 9850	1x 172,0x30,0x392,0

## 9780 Schuimrubberen inzetstuk met KNIPEX tangen Set 1



3-delige tangenset (1 KNIPEX kombitang, verchroomd, 1 KNIPEX Cobra® Hightech-waterpomptang, verchroomd, 1 KNIPEX kracht-zijsnijtang, verchroomd), in een 2-kleurig schuimrubberen inzetstuk voor de Tool Rebel werkplaatswagen. Breedte x hoogte x diepte: zonder gereedschap 172 x 30 x 392 mm, met gereedschap 172 x 38 x 392 mm.

05150180001		
	KNIPEX Kombitang 03 05 180	1x 180
	KNIPEX Cobra® Hightech-waterpomptang 87 05 250	1x 250
	KNIPEX Kracht-zijsnijtang 74 05 160	1x 160
	9880	1x 172,0x30,0x392,0

## 9781 Schuimrubberen inzetstuk met KNIPEX tangen Set 2

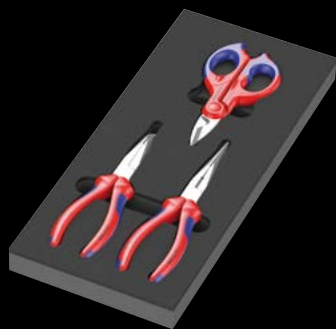

3-delige tangenset (1 KNIPEX platspitsetang met zijsnijder (telefoontang), 1 KNIPEX mechanicatang, 1 KNIPEX schaar voor elektriciens), in een 2-kleurig schuimrubberen inzetstuk voor de Tool Rebel werkplaatswagen. Breedte x hoogte x diepte: zonder gereedschap 172 x 30 x 392 mm, met gereedschap 172 x 38 x 392 mm.

05150181001		
	KNIPEX Platspitsetang met zijsnijder (Telefoontang) 26 15 200	1x 200
	KNIPEX Mechanicatang 38 25 200	1x 200
	KNIPEX Schaar voor elektriciens 95 05 155	1x 155
	9881	1x 172,0x30,0x392,0

## 9782 Schuimrubberen inzetstuk met hamers Set 1



6-delige gereedschapsset (1 PICARD® bankhamer (500 g), 4 kleurgecodeerde RENNSTEIG splitpendrijvers, 1 RENNSTEIG platte beitel), in een 2-kleurig schuimrubberen inzetstuk voor de Tool Rebel werkplaatswagen. Breedte x hoogte x diepte: zonder gereedschap 172 x 30 x 392 mm, met gereedschap 172 x 35 x 392 mm.

05150182001		
	PICARD® Bankhamer 500 g, 0000101-500	1x 500,0
○	RENNSTEIG Splitpendrijvers Exklusiv	1x 452 003 6 RC, 3,0x150; 1x 452 004 6 RC, 4,0x150; 1x 452 006 6 RC, 6,0x150; 1x 452 008 6 RC, 8,0x150
●	RENNSTEIG platte beitel 310 250 1	1x 25,0x13,0x23,0
	9882	1x 172,0x30,0x392,0

## 9783 Schuimrubberen inzetstuk met PFERD vijlen Set 1

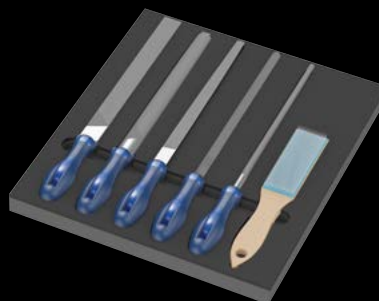

6-delige vijlenset (1 PFERD vierkante vijl PF1142 250 H2, 1 PFERD halfronde, spitse vijl PF 1152SP 250 H2, 1 PFERD ronde vijl PF1162 250 H2, 1 PFERD vlak-stompe vijl PF1112 250 H2, 1 PFERD driekantvijl PF 1132 250 H2, 1 PFERD vijlborstel HBF ST 0,15), in een 2-kleurig schuimrubberen inzetstuk voor de Tool Rebel werkplaatswagen. Breedte x hoogte x diepte: zonder gereedschap 344 x 30 x 392 mm, met gereedschap 344 x 42 x 392 mm.

05150183001		
	PFERD vierkante vijl PF1142 250 H2	1x 250
	PFERD halfronde, spitse vijl 1152SP 250 H2	1x 250
	PFERD ronde vijl 1162 250 H2	1x 250
	PFERD vlak-stompe vijl 1112 250 H2	1x 250
	PFERD driekantvijl 1132 250 H2	1x 250
	PFERD vijlborstel HBF staaldraad Ø 0,15	1x 232
	9883	1x 344,0x30,0x392,0



## Neem contact met ons op

**NL - Zuid**  
Wouter Steijvers  
Phone: +31 / 65 28 50 162

E-Mail: [steijvers@wera.de](mailto:steijvers@wera.de)

**NL - Noord**  
Frederik Koning  
Phone: +31 / 615 26 36 97

E-Mail: [koning@wera.de](mailto:koning@wera.de)

Wij behouden ons het recht voor, alle in deze catalogus genoemde opgaven, productnamen, varianten en uitvoeringen, zonder voorafkondiging te wijzigen. Iedere vorm van aansprakelijkheid m.b.t. druk- en zetfouten is uitgesloten.

[www.wera.de](http://www.wera.de)

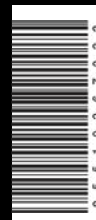

NL 05 51 0267 022 - 0053701 - 02