

Novità 2022



**Autoregolabile – presa sicura
– cricchetto il Joker 6004 ora
anche in versione isolata VDE.**

- **La custodia compatta con 4 Joker 6004 autoregolabili copre tutte le misure metriche e in pollici nel campo di applicazione da 7 a 19 mm op. $\frac{1}{4}$ " fino a $\frac{3}{4}$ "**
- **Utensile testato singolarmente con impugnature per un lavoro sicuro fino a 1.000 V con protezione antiscivolamento e funzione di scorrimento per l'apertura senza contatto e in sicurezza delle ganasce non isolate.**
- **Presa automatica e continua di viti e dadi esagonali**
- **Il meccanismo a leva durante la presa impedisce lo scivolamento e i danneggiamenti**
- **Avvitamento veloce e coerente senza dover invertire la chiave, grazie alla funzione a cricchetto meccanica di 60°**
- **Angolo di richiamo di soli 30° attraverso il posizionamento dei prismi triangolari nella forchetta**





6004 Joker VDE XS Chiave a forchetta autoregolabile isolata VDE



Applicazione: viti e dadi a testa esagonale con apertura della chiave 7-10 (sistema metrico) opp. 1/4"-3/8" (poll)

	mm	mm	mm	mm
05020150001	7-10	1/4"-3/8"	119	7,7

Disponibile dal mese di gennaio 2023

6004 Joker VDE S Chiave a forchetta autoregolabile isolata VDE



Applicazione: viti e dadi a testa esagonale con apertura della chiave 10-13 (sistema metrico) opp. 7/16"-1/2" (poll)

	mm	mm	mm	mm
05020151001	10-13	7/16"-1/2"	155	10

Disponibile dal mese di gennaio 2023

6004 Joker VDE M Chiave a forchetta autoregolabile isolata VDE



Applicazione: viti e dadi a testa esagonale con apertura della chiave 13-16 (sistema metrico) opp. 1/2"-5/8" (poll)

	mm	mm	mm	mm
05020152001	13-16	1/2"-5/8"	190	12,4

Disponibile dal mese di gennaio 2023



6004 Joker VDE L Chiave a forchetta autoregolabile isolata VDE



Applicazione: viti e dadi a testa esagonale con apertura della chiave 16-19 (sistema metrico) opp. 5/8"-3/4" (poll)

	mm	mm	mm	mm
05020153001	16-19	5/8"-3/4"	226	14

Disponibile dal mese di gennaio 2023

Joker 6004 isolata VDE: autoregolabile in continuo



Grazie alle ganasce a guida parallela autoregolabili in continuo la chiave a forchetta Joker 6004 copre tutte le misure della gamma indicata. La misura che serve viene trovata automaticamente dalla chiave posizionandola sul dado o sulla vite.

Joker 6004 isolata VDE: rispetta le viti

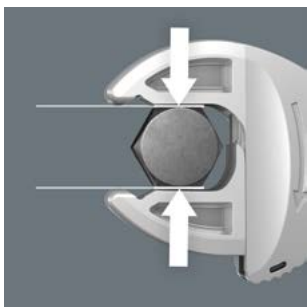

Le ganasce parallele e lisce della chiave Joker 6004 VDE consentono la pressione sulla superficie e possono quindi impedire danneggiamento del dado o della testa della vite, che può verificarsi quando la potenza viene trasmessa sugli spigoli.

Joker 6004 isolate VDE meccanismo a cricchetto per lavorare rapidamente



La funzione a cricchetto nella forchetta consente un avvitamento rapido e coerente senza doversi riposizionare.

Joker 6004 isolata VDE: angolo di richiamo ridotto

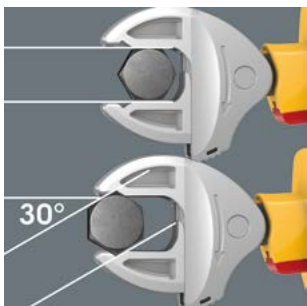

Grazie ai prismi triangolari nella forchetta si può ottenere un angolo di richiamo di soli 30°.

Apertura sicura delle ganasce

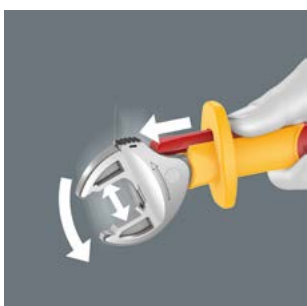

La funzione di scorrimento rende possibile l'apertura senza contatto e sicura delle ganasce non isolate.

6004 Joker VDE 4 Set 1 Assortimento chiavi a forchetta autoregolabili isolate VDE



Assortimento chiavi a forchetta isolate VDE autoregolabili
4-pezzi

In robusta custodia tessile

05020170001	
6004 Joker VDE XS	1x 7-10 ($1/4''-3/8''$)x119
6004 Joker VDE S	1x 10-13 ($7/16''-1/2''$)x155
6004 Joker VDE M	1x 13-16 ($1/2''-5/8''$)x190
6004 Joker VDE L	1x 16-19 ($5/8''-3/4''$)x226
K 120	1x 50,0x120,0

Disponibile dal mese di gennaio 2023



Collaudo di ogni singolo pezzo



Il collaudo di ogni singolo pezzo a 10.000 Volt secondo IEC 60900 garantisce un lavoro sicuro sotto tensione fino a 1.000 Volt.

Nuovo cricchetto Zyklus con alloggiamento inserti integrato e attacco Kombi per inserti e bussole.

- Cricchetto Zyklus compatto con alloggiamento inserti integrato
- L'attacco diretto magnetico trasforma il cricchetto da $\frac{3}{8}$ " in un giravite a cricchetto per inserti con attacco $\frac{1}{4}$ "
- Testa del cricchetto orientabile con 5 posizioni di blocco predefinite
- Cricchetto dentatura fine (72 denti) per un angolo di richiamo di soltanto 5°
- Alloggiamento inserti girevole imperdibile per un semplice prelievo e facile conservazione degli inserti





8009 Zyklop Pocket Set 1



13-pezzi; 1 Zyklop Pocket 8009 per chiavi bussola attacco quadro $\frac{3}{8}$ " e raccordi con attacco quadro da $\frac{3}{8}$ "; anche per inserti con attacco esagonale da $\frac{1}{4}$ "-secondo DIN ISO 1173-C 6,3 e E 6,3 e della serie Wera 1 e 4. Cricchetto $\frac{3}{8}$ " e giravite a cricchetto porta-inserti da $\frac{1}{4}$ "; testa del cricchetto orientabile; blocco predefinito a 0°, 15° e 90° verso sinistra e destra; impiegabile nella posizione a 0° come un giravite convenzionale; inversione sinistra/destra, dentatura fine, angolo di richiamo di solo 5°; attacco diretto magnetico. Impugnatura multicomponente Kraftform per un lavoro poco affaticante; alloggiamento inserti imperdibile e girevole integrato nell'impugnatura con 12 inserti, $\frac{1}{4}$ ", 25 mm lungh.

05004280001		
8009	1x $\frac{3}{8}$ "x $\frac{1}{4}$ "x133,0	
851/1 BTZ	1x PH 1x25; 1x PH 2x25	
855/1 BTZ	1x PZ 1x25; 1x PZ 2x25	
867/1 TORX® BTZ	1x TX 10x25; 1x TX 15x25; 1x TX 20x25; 1x TX 25x25	
840/1 BTZ	1x 3,0x25; 1x 4,0x25; 1x 5,0x25; 1x 6,0x25	

8009 Zyklop Pocket Imperial Set 1



05004282001		
8009	1x $\frac{3}{8}$ "x $\frac{1}{4}$ "x133,0	
851/1 BTZ	1x PH 1x25; 1x PH 2x25	
867/1 TORX® BTZ	1x TX 10x25; 1x TX 15x25; 1x TX 20x25; 1x TX 25x25	
840/1 Z	1x $\frac{1}{8}$ "x25; 1x $\frac{9}{32}$ "x25; 1x $\frac{3}{16}$ "x25; 1x $\frac{1}{4}$ "x25	
868/1 Z	1x # 1x25; 1x # 2x25	



Attacco utensili combinati



L'attacco diretto magnetico è adatto sia per bussole $\frac{3}{8}$ " che per inserti $\frac{1}{4}$ ".

8009 Zyklop Pocket Set 2



18-pezzi; 1 Zyklop Pocket 8009 per chiavi bussola attacco quadro $\frac{3}{8}$ " e raccordi con attacco quadro da $\frac{3}{8}$ "; anche per inserti con attacco esagonale da $\frac{1}{4}$ "-secondo DIN ISO 1173-C 6,3 e E 6,3 e della serie Wera 1 e 4. Cricchetto $\frac{3}{8}$ " e giravite a cricchetto porta-inserti da $\frac{1}{4}$ "; testa del cricchetto orientabile; blocco predefinito a 0°, 15° e 90° verso sinistra e destra; impiegabile nella posizione a 0° come un giravite convenzionale; inversione sinistra/destra, dentatura fine, angolo di richiamo di solo 5°; attacco diretto magnetico. Impugnatura multicomponente Kraftform per un lavoro poco affaticante; alloggiamento inserti imperdibile e girevole integrato nell'impugnatura con 12 inserti, $\frac{1}{4}$ ", 25 mm lungh.; 1 porta-inserti (75 mm lungh) con manicotto in acciaio Inox e potente magnete, per attacco inserti esagonali da $\frac{1}{4}$ " secondo DIN ISO 1173-C 6,3 e della serie Wera 1; 3 bussole Zyklop, $\frac{3}{8}$ "; 1 robusto supporto tessile 9468 per fissaggio a cintura; anche per l'aggancio al sistema di trasporto Wera 2go.

05004281001		
8009	1x $\frac{3}{8}$ "x $\frac{1}{4}$ "x133,0	
893/1/1	1x $\frac{1}{4}$ "x75	
851/1 BTZ	1x PH 1x25; 1x PH 2x25	
855/1 BTZ	1x PZ 1x25; 1x PZ 2x25	
867/1 TORX® BTZ	1x TX 10x25; 1x TX 15x25; 1x TX 20x25; 1x TX 25x25	
840/1 BTZ	1x 3,0x25; 1x 4,0x25; 1x 5,0x25; 1x 6,0x25	
8790 HMB	1x 8,0x29,0; 1x 10,0x29,0; 1x 13,0x29,0	
9468	1x 155,0x65,0	
K 70	1x 50,0x70,0	



8009 Zyklop Pocket Imperial Set 2



18-pezzi; 1 Zyklop Pocket 8009 per chiavi bussola attacco quadro $\frac{3}{8}$ " e raccordi con attacco quadro da $\frac{3}{8}$ "; anche per inserti con attacco esagonale da $\frac{1}{4}$ "-secondo DIN ISO 1173-C 6,3 e E 6,3 e della serie Wera 1 e 4. Cricchetto $\frac{3}{8}$ " e giravite a cricchetto porta-inserti da $\frac{1}{4}$ "; testa del cricchetto orientabile; blocco predefinito a 0°, 15° e 90° verso sinistra e destra; impiegabile nella posizione a 0° come un giravite convenzionale; inversione sinistra/destra, dentatura fine, angolo di richiamo di solo 5°; attacco diretto magnetico. Impugnatura multicomponente Kraftform per un lavoro poco affaticante; alloggiamento inserti imperdibile e girevole integrato nell'impugnatura con 12 inserti, $\frac{1}{4}$ ", 25 mm lunghi.; 1 porta-inserti (75 mm lunghi) con manicotto in acciaio Inox e potente magnete, per attacco inserti esagonali da $\frac{1}{4}$ " secondo DIN ISO 1173-C 6,3 e della serie Wera 1; 3 bussole Zyklop, $\frac{3}{8}$ "; 1 robusto supporto tessile 9468 per fissaggio a cintura; anche per l'aggancio al sistema di trasporto Wera 2go.

05004283001		
8009	1x $\frac{3}{8}$ "x $\frac{1}{4}$ "x133,0	
893/1/1	1x $\frac{1}{4}$ "x75	
851/1 BTZ	1x PH 1x25; 1x PH 2x25	
867/1 TORX® BTZ	1x TX 10x25; 1x TX 15x25; 1x TX 20x25; 1x TX 25x25	
840/1 Z	1x $\frac{1}{8}$ "x25; 1x $\frac{5}{32}$ "x25; 1x $\frac{3}{16}$ "x25; 1x $\frac{1}{4}$ "x25	
868/1 Z	1x # 1x25; 1x # 2x25	
8790 HMB	1x $\frac{5}{16}$ "x29,0; 1x $\frac{3}{8}$ "x29,0; 1x $\frac{1}{2}$ "x29,0	
9468	1x 155,0x65,0	
K 70	1x 50,0x70,0	

Con alloggiamento inserti integrato

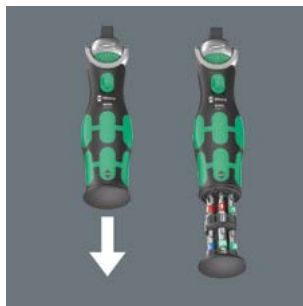

Nell'impugnatura del cricchetto compatto Zyklop è integrato un alloggiamento per 12 inserti ($\frac{1}{4}$ ", 25 mm) rotante, imperdibile.

Magazzino inserti girevole



Il magazzino inserti girevole consente il facile prelievo degli inserti in quasi tutte le situazioni e non possono essere persi. Gli inserti sono alloggiati in modo sicuro.

Reversibilità



Il cricchetto Zyklop Pocket è commutabile in ogni posizione velocemente e facilmente per rotazione destra/sinistra grazie alla rotella zigrinata.

Testa del cricchetto orientabile



La testa del cricchetto è orientabile; è possibile bloccarla in ogni posizione, grazie al pulsante scorrevole ai due lati. È possibile lavorare facilmente in spazi molto stretti o difficilmente accessibili e al contempo avere un'ampia libertà di movimento della mano. Posizioni predefinite di blocco a 0°, 15° e

90° a destra e a sinistra garantiscono un lavoro sicuro senza che la testa si sposti.

Supporto per cintura



Il robusto supporto tessile può essere fissato alla cintura.

Il set per biciclette per eccellenza per gli spostamenti: leggero, compatto e con molte funzioni.



- Inserto innovativo ed estremamente compatto 4-in-1, solo 1 inserto per 4 misure diverse
- Salvaspazio e pertanto ideale per l'impiego in mobilità
- Tenuta compatta, sicura e molto facile nei leva gomme Wera
- L'attacco esagonale del leva gomme garantisce una coppia fino a 10 Nm
- Importante risparmio di peso e miglior visibilità degli utensili durante l'impiego in tour





Assortimento 15 Bici

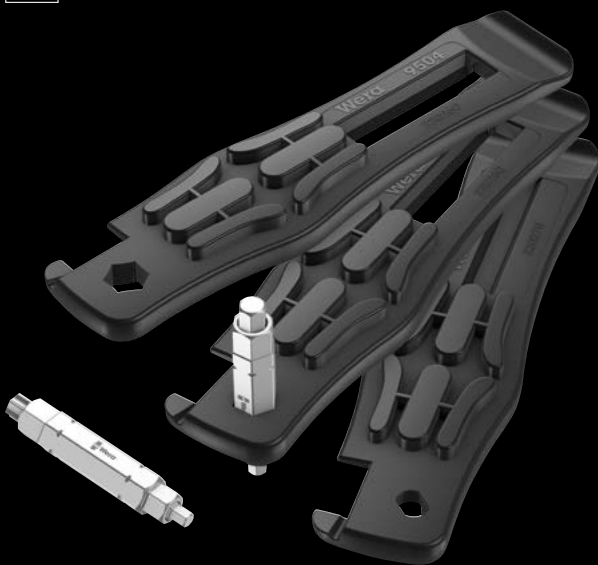

5-pezzi

Con le leve per gomme in plastica rinforzata con fibra di vetro, le gomme possono essere sollevate dal cerchio in modo sicuro, senza danneggiare il cerchio

2 Leva gomme 9504 con attacco 1/4"

1 Leva gomme 9505 con estrattore valvola per valvola francesi (Sclaverand) e valvole sfiati auto

1 inserto 9506 (4-in-1) per viti esagono cavo mis. 3,0; 4,0; 5,0; 6,0

1 inserto 9507 (4-in-1) per viti esagono cavo mis. 2,5; 5,0; 6,0 e TORX® TX 25

05004182001		
	9504	2x 105,0
	9505	1x 105,0
⊙ ⊙	9506	1x 3,0; 4,0; 5,0; 6,0x37
⊙ ⊙	9507	1x 2,5; 5; 6; TX 25x37

Sollevare il pneumatico in modo sicuro dal cerchione



Con i leva gomme in plastica rinforzata con fibra di vetro, le gomme possono essere sollevate dal cerchione in modo sicuro, senza danneggiare il cerchio. Sollevare il cerchione con un levagomme, agganciare un raggio ed estrarre la gomma con il secondo levagomme.

I due sollevatori per gomme possono essere incastrati l'uno nell'altro in modo che non si perdano singolarmente.

Il leva gomme 9504 con attacco inserti



L'attacco esagonale da 1/4" del leva gomme 9504 consente l'applicazione di un inserto da 1/4" per effettuare leggeri avvitamanti.

Leva gomme 9505



Il leva gomme 9505 può essere utilizzato per valvole francesi (Sclaverand) oppure come sfiatore per valvole auto

Inserti Wera 4-in-1

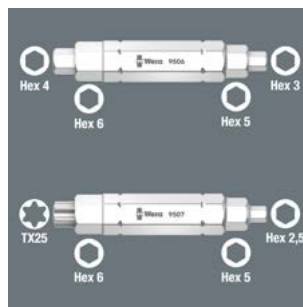

Con gli inserti 4-in-1 9506 e 9507 possono essere azionate viti di quattro misure diverse. Con l'inserto 4-in-1 9506 viti esagonali (3,0; 4,0; 5,0; 6,0), con l'inserto 4-in-1 9507 viti esagonali (2,5; 5,0; 6,0) e la misura TORX® TX 25. Per utilizzare il profilo più grande, si deve premere durante l'avvi-

tamento continuamente contro la forza della molla, così che il profilo più piccolo sia svasato e possa inserirsi il profilo più grande.



La chiave dinamometrica
con disattivazione per puro
uso a cricchetto.



- **Meccanismo di sblocco a slittamento** – il valore della coppia impostata non può mai essere superato
- **Funzione Torque Lock:** la funzione di coppia può essere disattivata – l'utensile può quindi essere utilizzato anche come cricchetto standard con coppie di allentamento elevate e per applicazioni con angoli di rotazione definiti
- **Per il serraggio controllato destra e sinistra** – serrare e allentare con o senza coppia
- **Facile regolazione e bloccaggio del valore richiesto con click sonoro e sensitivo al raggiungimento del valore di scala**
- **Al raggiungimento della coppia desiderata angolo di richiamo di solo 30°**
- **Grazie alla dentatura fine con 72 denti è possibile un angolo minimo di richiamo di 5°**



Il meccanismo di blocco impedisce coppie troppo elevate



La chiave dinamometrica Safe-Torque A 1 è dotata di un meccanismo di blocco a slittamento. Al raggiungimento del valore di coppia impostato l'utensile si blocca e quindi non è possibile applicare una coppia eccessiva.

Funzione Torque Lock



La funzione coppia può essere disattivata.

Funzione Torque Lock



La chiave dinamometrica Safe-Torque può essere utilizzata con un normale cricchetto con elevate coppie di allentamento e con applicazioni con angolo di rotazione definito.

Per senso destrorso e sinistrorso



La chiave dinamometrica Safe-Torque è adatta per serraggio destrorso e sinistrorso con coppia impostata. Con funzione Torque Lock disattivata serraggio e allentamento senza coppia.

Facile regolazione del valore di coppia



Facile impostazione e bloccaggio della coppia desiderata, grazie ad un click sonoro e sensitivo al raggiungimento del valore di scala.

Per chiavi bussola 1/4"



La chiave dinamometrica Safe-Torque A 1 ha un attacco 1/4" ed è adatta per bussole esagonali da 1/4".

Bloccaggio a sfera

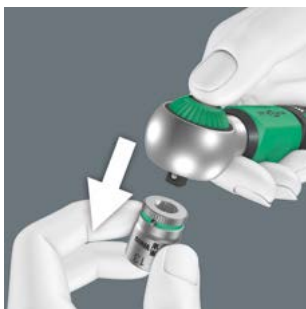

La sfera di fermo garantisce un alloggiamento sicuro della bussola e dell'accessorio e pertanto un'affidabile sicurezza dell'avvitamento. Una breve pressione sul pulsante di rilascio della testa del cricchetto e la sfera di fermo viene sbloccata.

Spazio per altri utensili



Al velcro delle custodie tessili degli assortimenti Safe-Torque A 1 Set 1 e Safe-Torque A 1 Imperial Set 1 possono essere fissati i listelli magnetici Wera. E' pertanto possibile portare con se altre bussole ed inserti bussola.



Safe-Torque A 1 Chiave dinamometrica con attacco quadro da 1/4", 2-12 Nm

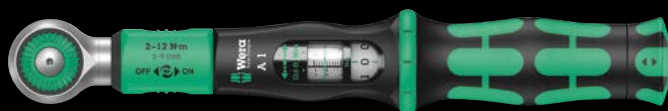

Applicazione: per il serraggio destrorso e sinistrorso controllato; per serrare ed allentare con o senza coppia

Campo di coppia: 2-12 Nm

Per: chiavi bussola 1/4"

Precisione: ± 10 % del valore impostato

Versione: con attacco quadro 1/4", chiave dinamometrica, funzione di coppia disinseribile (Torque Lock Function); 72 denti; angolo di richiamo di solo 5°; facile impostazione e bloccaggio della coppia desiderata, grazie ad un click sonoro e sensitivo al raggiungimento del valore di scala, meccanismo di sblocco a slittamento al raggiungimento del valore di coppia impostato

Impugnatura: impugnatura ergonomica bicomponente

	Nm	Nm	lbf. ft.	mm	mm	mm	mm	mm	mm	mm	mm	mm	mm	
0507580001	1/4"	2-12	0,10	2-9	244	94	38,5	31,6	23,7	9 39/64"	3 45/64"	1 33/64"	1 15/64"	15/16"



10 pezzi Assortimento chiave dinamometrica 1/4" in robusta custodia. Chiave dinamometrica con meccanismo di blocco a slittamento. Al raggiungimento del valore di coppia impostato l'utensile si blocca e quindi non è possibile applicare una coppia eccessiva.

Campo di coppia 2-12 Nm; per il serraggio destrorso e sinistrorso controllato. Il click sonoro e sensitivo al raggiungimento dei valori di scala facilita ulteriormente la regolazione sicura del valore di coppia desiderato: il meccanismo di scatto garantisce un segnale ben udibile e sensitivo al raggiungimento della coppia impostata. Con funzione Torque Lock per l'utilizzo come cricchetto standard senza funzione di coppia. Può essere utilizzata anche per applicazioni con angolo di rotazione.

Max. coppia di rottura del quadro 1/4" secondo DIN 3122. Angolo di richiamo di soltanto 5° per lavorare con il cricchetto anche in situazioni con spazi ridotti. Contenuto: chiave dinamometrica Safe-Torque A 1, 1/4" quadro, 2-12 Nm, 8 bussole con attacco 1/4" e 1 prolunga corta.

Safe-Torque A 1 Set 1 con attacco quadro da 1/4", 2-12 Nm



Safe-Torque A 1 Imperial Set 1 con attacco quadro da 1/4", 2-12 Nm



05075830001	
○	Safe-Torque A 1 1x 1/4", 2-12 Nm
●	8790 HMA 1x 5,5x23,0; 1x 6,0x23,0; 1x 7,0x23,0; 1x 8,0x23,0; 1x 10,0x23,0; 1x 11,0x23,0; 1x 12,0x23,0; 1x 13,0x23,0
○ □	8794 SA 1x 1/4"x75,0
	K 240 1x 50,0x240,0

05075831001	
○	Safe-Torque A 1 1x 1/4", 2-12 Nm
●	8790 HMA 1x 3/16"x23,0; 1x 7/32"x23,0; 1x 1/4"x23,0; 1x 9/32"x23,0; 1x 5/16"x23,0; 1x 3/8"x23,0; 1x 7/16"x23,0; 1x 1/2"x23,0
○ □	8794 SA 1x 1/4"x75,0
	K 240 1x 50,0x240,0



Safe-Torque A 2 Chiave dinamometrica con attacco esagonale da 1/4", 2-12 Nm

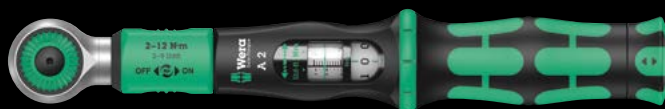

Applicazione: per il serraggio destrorso e sinistrorso controllato; per serrare ed allentare con o senza coppia















Campo di coppia: 2-12 Nm

Per: inserti esagonali 1/4" secondo DIN ISO 1173-C 6,3 e E 6,3 e della serie Wera 1 e 4

Precisione: ± 10 % del valore impostato

Versione: con attacco esagonale 1/4", chiave dinamometrica, funzione di coppia disinseribile (Torque Lock Function); 72 denti; angolo di richiamo di solo 5°; facile impostazione e bloccaggio della coppia desiderata, grazie ad un click sonoro e sensitivo al raggiungimento del valore di scala, meccanismo di sblocco a slittamento al raggiungimento del valore di coppia impostato

Impugnatura: impugnatura ergonomica bicomponente

															
		Nm	Nm	lbf. ft.	mm	mm	mm	mm	mm	mm	mm	mm	mm	mm	mm
05075801001	1/4"	2-12	0,10	2-9	244	94	38,5	31,6	23,7	9 39/64"	3 45/64"	1 39/64"	1 15/64"	15/16"	

Safe-Torque A 2 Set 1 con attacco esagonale da 1/4", 2-12 Nm



23-pezzi; in custodia tessile compatta e delicata con le superfici con elevata robustezza. Volume e peso ridotti per una mobilità facilitata.

1 Safe-Torque A 2 chiave dinamometrica con attacco esagonale 1/4"-campo di coppia 2-12 Nm; per il serraggio destrorso e sinistrorso controllato; per serrare ed allentare con o senza coppia, funzione di coppia disinseribile (Torque Lock Function); 72 denti; angolo di richiamo di solo 5°; facile impostazione e bloccaggio della coppia desiderata, grazie ad un click sonoro e sensitivo al raggiungimento del valore di scala, meccanismo di sblocco a slittamento al raggiungimento del valore di coppia impostato; impugnatura ergonomica bicomponente, 9 bussole Zyklus, 12 inserti duri tenaci (1/4", 50 mm lunghi), 1 raccordo per chiavi bussola (1/4" esagonale a 1/4" quadro)

05075832001	
●	Safe-Torque A 2 1x 1/4", 2-12 Nm
●	8790 HMA 1x 5,5x23,0; 1x 6,0x23,0; 1x 7,0x23,0; 1x 8,0x23,0; 1x 9,0x23,0; 1x 10,0x23,0; 1x 11,0x23,0; 1x 12,0x23,0; 1x 13,0x23,0
○ ○	870/1 1x 1/4"x25 ¹⁾
⊕	851/4 Z 1x PH 2x50
⊗	867/4 Z TORX® 1x TX 10x50; 1x TX 15x50; 1x TX 20x50; 1x TX 25x50; 1x TX 27x50; 1x TX 30x50
○	840/4 Z 1x 2,5x50; 1x 3,0x50; 1x 4,0x50; 1x 5,0x50; 1x 6,0x50
	K 240 1x 50,0x240,0

¹⁾ Con sfera; per bussole manuali

Per inserti 1/4"



La chiave dinamometrica Safe-Torque A 2 ha un attacco 1/4" con potente magnete permanente ed è adatta per inserti esagonali da 1/4" secondo DIN ISO 1173-C 6,3 e E 6,3 e della serie Wera 1 e 4.

Adattatore per bussole 1/4"



Con il raccordo 870/1 (da esagono 1/4" a 1/4" quadro) il Safe Torque A 2 può essere impiegato anche con le bussole da 1/4".

Ora è risolto: kit di lame intercambiabili per gli avvitamenti davvero difficili.

- Per allentare viti "ostinate"
- Con funzione a battere commutabile manualmente
- L'impulso di impatto del martello viene convertito in un movimento rotatorio con una coppia di allentamento di circa 25 Nm – senza perdite grazie a una lama passante
- Funzione commutabile da giravite a battere e giravite
- Riunisce i vantaggi di giravite a battere, utensili compatti e giravite convenzionali con lama passante





867 S TORX® per impugnatura giravite a battere



Applicazione: viti TORX®; per l'impiego con giravite a battere 921

Attacco: 1/4"-esagonale

Versione: extra tenace duro

		l', mm	l', mm
05018166001	TX 15	70	2 3/4"
05018167001	TX 20	70	2 3/4"
05018168001	TX 25	70	2 3/4"
05018169001	TX 30	70	2 3/4"
05018170001	TX 40	70	2 3/4"

851 S Inserto a croce Phillips per impugnatura giravite a battere

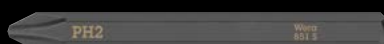

Applicazione: viti a croce Phillips-Recess; per l'impiego con giravite a battere 921

Attacco: 1/4"-esagonale

Versione: extra tenace duro

		l', mm	l', mm
05018160001	PH 1	70	2 3/4"
05018161001	PH 2	70	2 3/4"
05018162001	PH 3	70	2 3/4"

855 S Inserto a croce Pozidriv per impugnatura giravite a battere



Applicazione: viti a croce Pozidriv; per l'impiego con giravite a battere 921

Attacco: 1/4"-esagonale

Versione: extra tenace duro

		l', mm	l', mm
05018163001	PZ 1	70	2 3/4"
05018164001	PZ 2	70	2 3/4"
05018165001	PZ 3	70	2 3/4"

Utensile combinato

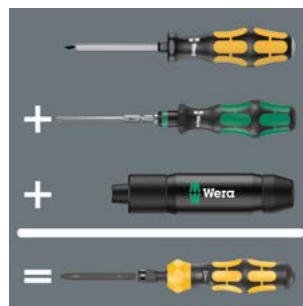

Il giravite a battere 921 combina i vantaggi di lame intercambiabili, scalpelli e giravite per avvitiamenti manuali.

Sistema impugnatura / lame intercambiabili



Attacco inserti robusto per inserti da 1/4" esagonali secondo DIN ISO 1173-C 6,3 e E 6,3. Il sistema a cambio delle lame significa per l'utilizzatore meno peso, meno fabbisogno di spazio e una elevata flessibilità.



Funzione a battere commutabile



La funzione a battere può essere attivata se necessario. Pertanto si possono allentare anche le viti più ostinate.



Coppia di allentamento



Quando la funzione giravite a battere è attivata, l'impulso del colpo di martello viene convertito in un movimento rotatorio con una coppia di allentamento fino a 25 Nm. La potenza viene trasmessa senza perdite tramite una lama passante.

840 S Inserto esagonale Hex-Plus per impugnatura giravite a battere



Applicazione: viti esagonali; per l'impiego con giravite e a battere 921

Attacco: 1/4"-esagonale
Versione: Hex-Plus, extra tenace duro

	⊘	⊘	ℓ	ℓ
	mm		mm	
05018150001	3,0		70	2 3/4"
05018151001	4,0		70	2 3/4"
05018152001	5,0		70	2 3/4"
05018153001	6,0		70	2 3/4"
05018154001		1/8"	70	2 3/4"
05018155001		5/32"	70	2 3/4"
05018156001		3/16"	70	2 3/4"
05018157001		1/4"	70	2 3/4"

800 S Inserto a taglio per impugnatura giravite a battere



Applicazione: viti a taglio; per l'impiego con giravite a battere 921

Attacco: 1/4"-esagonale
Versione: extra tenace duro

	ℓ	ℓ	ℓ	ℓ
	mm	mm	mm	
05018140001	0,8	4,0	70	2 3/4"
05018141001	1,0	5,5	70	2 3/4"
05018142001	1,2	6,5	70	2 3/4"





Fine suono di cricchetto dall'impugnatura.



Funzione cricchetto

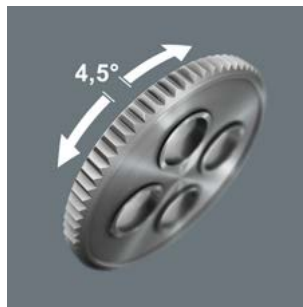

Il cricchetto integrato con dentatura fine (80 denti) e un angolo di richiamo di 4,5° facilita e velocizza l'avvitamento senza il fastidio di un riposizionamento.

Meccanica cricchetto nell'impugnatura

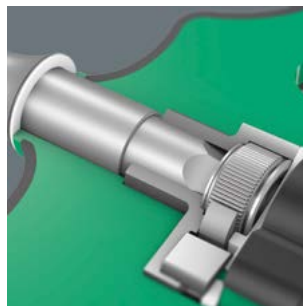

La meccanica del cricchetto dell'adattatore con impugnatura a T 416 RA è completamente alloggiata nell'impugnatura. La forma compatta dell'utensile rende il lavoro maneggevole.

Inversione destra/sinistra

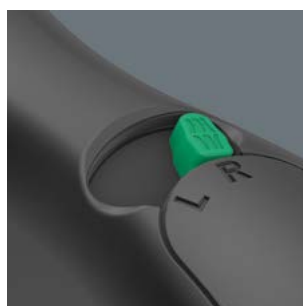

Il senso di rotazione può essere effettuato comodamente grazie alla levetta di inversione

- Il cricchetto integrato con dentatura fine assicura un lavoro rapido e sicuro
- Leva di inversione per comodo cambio di direzione destra/sinistra
- Lavoro maneggevole grazie alla meccanica cricchetto completamente alloggiata nell'impugnatura
- Impugnatura ergonomica bicomponente con conche per le dita e una presa comoda per trasmettere ancora più forza e per lavori più confortevoli
- Manicotto flottante per una velocità di lavoro molto elevata
- Porta-inserti Rapidaptor con manicotto flottante per la sostituzione rapidissima dell'inserto ed una elevata velocità di lavoro
- Per inserti con attacco esagonale da 1/4" secondo la norma DIN ISO 1173-C 6,3 ed E 6,3



Kraftform Kompakt 400 RA Assortimento 1



17-pezzi

Custodia tessile con 1 porta-inserti impugnatura a T 416 RA con funzione a cricchetto e cambio rapido Rapidaptor, 16 inserti tenaci duri, 1/4", 89 mm lunghi

05023471001		
●	416 RA	1x 1/4"x45
+	851/4 Z	1x PH 2x89; 1x PH 3x89
+	855/4 Z	1x PZ 2x89; 1x PZ 3x89
⊗	867/4 Z TORX®	1x TX 10x89; 1x TX 15x89; 1x TX 20x89; 1x TX 25x89; 1x TX 30x89; 1x TX 40x89
○	840/4 Z	1x 3,0x89; 1x 4,0x89; 1x 5,0x89; 1x 6,0x89; 1x 8,0x89
●	800/4 Z	1x 1,0x5,5x89
	K 120	1x 50,0x120,0

Kraftform Kompakt 400 RA Imperial Assortimento 1



17-pezzi

Custodia tessile con 1 porta-inserti impugnatura a T 416 RA con funzione a cricchetto e cambio rapido Rapidaptor, 16 inserti tenaci duri, 1/4", 89 mm lunghi

05057473001		
●	416 RA	1x 1/4"x45
+	851/4 Z	1x PH 2x89; 1x PH 3x89
⊗	867/4 Z TORX®	1x TX 10x89; 1x TX 15x89; 1x TX 20x89; 1x TX 25x89; 1x TX 30x89; 1x TX 40x89
○	840/4 Z	1x 1/8"x89; 1x 3/32"x89; 1x 3/16"x89; 1x 7/32"x89; 1x 1/4"x89
□	868/4	1x # 2x89; 1x # 3x89
●	800/4 Z	1x 1,0x5,5x89
	K 120	1x 50,0x120,0



416 RA Impugnatura porta-inserti a T con funzione cricchetto e portainseri a cambio rapido Rapidaptor



Applicazione: per inserti con attacco esagonale da 1/4"-secondo DIN ISO 1173-C 6,3 e E 6,3 e della serie Wera 1 e 4

Versione: con cricchetto integrato nell'impugnatura a dentatura fine (80 denti, angolo di richiamo 4,5°) e levetta di inversione destra/sinistra; attacco esagonale con tecnologia Rapidaptor e funzione rapid-in, rapid-out, rapid-spin, chuck-all e uso monomano per inserti esagonali 1/4"- secondo DIN ISO 1173-C 6,3 e E 6,3 e della serie Wera 1 e 4, magnetici

Impugnatura: a T, bicomponente, foro per appendere

	mm	mm	mm		
05023461001	1/4"	45	44	99	1 25/32"

Manicotto flottante



Grazie al manicotto flottante l'utensile può essere guidato con sicurezza durante l'avvitamento e quindi la velocità di lavoro aumenta.

Chuck-all



Il dispositivo a cambio rapido Rapidaptor è adatto per inserti con attacco da 1/4" secondo DIN ISO 1173-C 6,3 e E 6,3 come anche inserti Wera delle serie wera 1 e 4.

- Il cricchetto integrato con dentatura fine assicura un lavoro rapido e sicuro
- Leva di inversione per comodo cambio di direzione destra/sinistra
- Lavoro maneggevole grazie alla meccanica cricchetto completamente alloggiata nell'impugnatura
- Impugnatura ergonomica bicomponente con conche per le dita e una presa comoda per trasmettere ancora più forza e per lavori più confortevoli
- Manicotto flottante per una velocità di lavoro molto elevata
- Attacco bussola 1/4" con sfera di fermo



Kraftform Kompakt 400 RA Assortimento 2

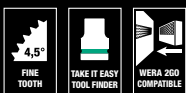

9-pezzi

in robusta custodia tessile. 1 giravite adattatore impugnatura a T 411 A RA con funzione a cricchetto per chiavi bussola 1/4". 8 bussole, 1/4", con trova-utensili "take it easy": identificazione cromatica a seconda della misura.

05023470001		
○	411 A RA	1x 1/4"x45
●	8790 HMA	1x 6,0x23,0; 1x 7,0x23,0; 1x 8,0x23,0; 1x 9,0x23,0; 1x 10,0x23,0; 1x 11,0x23,0; 1x 12,0x23,0; 1x 13,0x23,0
	K 120	1x 50,0x120,0

Kraftform Kompakt 400 RA Imperial Assortimento 2

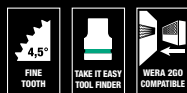

9-pezzi

in robusta custodia tessile. 1 giravite adattatore impugnatura a T 411 A RA con funzione a cricchetto per chiavi bussola 1/4". 8 bussole, 1/4", con trova-utensili "take it easy": identificazione cromatica a seconda della misura.

05057474001		
○	411 A RA	1x 1/4"x45
●	8790 HMA	1x 3/16"x23,0; 1x 7/32"x23,0; 1x 1/4"x23,0; 1x 9/32"x23,0; 1x 5/16"x23,0; 1x 3/8"x23,0; 1x 7/16"x23,0; 1x 1/2"x23,0
	K120	1x 50,0x120,0

411 A RA Giravite adattatore a T con funzione cricchetto, 1/4"



Applicazione: per chiavi bussola attacco quadro 1/4" e raccordi con attacco quadro da 1/4", con testa sferica di fermo

Versione: con cricchetto integrato nell'impugnatura a dentatura fine (80 denti, angolo di richiamo 4,5°) e levetta di inversione destra/sinistra; manicotto flottante

Impugnatura: a T, bicomponente, foro per appendere

		mm	mm	mm	
05023460001	1/4"	45	44	99	1 25/32"

8790 C Impaktor Deep Set 1

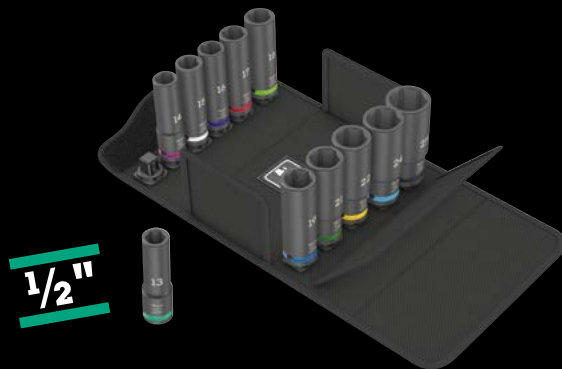

1/2"

11-pezzi; in custodia tessile compatta di elevata robustezza delicata sulle superfici. Volume e peso ridotto per una mobilità facilitata.

11 Chiavi a bussola Impaktor con attacco 1/2"; per l'impiego con avvitatori elettrici a massa battente o pneumatici con attacco 12,5 mm = 1/2"; con foro per perno tenuta; versione lunga per avvitiamenti in profondità e barre filettate sporgenti; con profilo esagonale; cromo-molibdeno, nero opaco. Trova-utensili "take it easy": con identificazione cromatica a seconda della misura per trovare velocemente e con facilità la bussola desiderata.

05004841001			
	8790 C Impaktor Deep	1x 13,0x83,0; 1x 14,0x83,0; 1x 15,0x83,0; 1x 16,0x83,0; 1x 17,0x83,0; 1x 18,0x83,0; 1x 19,0x83,0; 1x 21,0x83,0; 1x 22,0x83,0; 1x 24,0x83,0; 1x 27,0x83,0	

Manicotto flottante

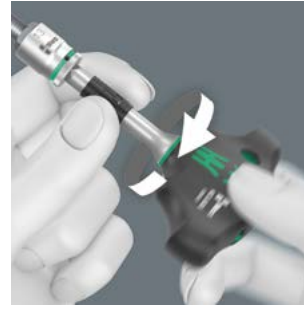

Grazie al manicotto flottante l'utensile può essere guidato con sicurezza durante l'avvitamento e quindi la velocità di lavoro aumenta.

Con innesto quadro da 1/4"



L'impugnatura a T 411 A RA per chiavi bussola 1/4". Le bussole vengono bloccate saldamente grazie alla sfera.

8790 C Impaktor Deep Set 1



Per avvitatori a massa battente elettrici o aria compressa



La versione forgiata estremamente robusta delle chiavi bussola Impaktor garantisce una durata superiore alla media anche con condizioni estreme.

Versione lunga



Grazie alla versione lunga delle chiavi a bussola è possibile effettuare avvitiamenti anche in spazi ristretti. Sono altrettanto possibili avvitiamenti di aste filettate sporgenti.

Carrello da officina attrezzato con un Front Design geniale in qualità eccellente.

- Esclusivo carrello da officina nel Tool Rebel Design
- Versione estremamente robusta grazie alla costruzione a doppia parete
- Con 7 cassette (5 piatte, 2 alti) di cui 2 piatte con termoformati in spugna e dotazione utensili
- Misure cassetto piatto (largh. x alt. x prof.): 522 x 81 x 398 mm
- Misure cassetto alto (largh. x alt. x prof.): 522 x 166 x 398 mm
- 100% cassetto estraibile con guide telescopiche su cuscinetti a sfera, chiusura automatica
- Tutti i frontali dei cassette sono ricoperti da una pellicola elaborata
- Minimo rischio di ribaltamento grazie alla serratura estraibile – è possibile aprire un solo cassetto, nessun estrazione simultanea di più cassette
- Termoformati in spugna di elevata qualità, durevoli, senza vapori chimici
- Ottima adattabilità per prelevare al meglio gli utensili dai termoformati





9700 Carrello da officina Tool Rebel 1



Carrello da officina esclusivo in Tool Rebel Design. 5 cassetti piatti e 2 cassetti alti garantiscono una efficiente organizzazione mobile di utensili e materiale. Versione estremamente robusta a doppia parete e costruzione interamente saldata del corpo. Per il duro lavoro quotidiano. Dotato di 4 termoformati in spugna: 9710 termoformato giravite Set 1, 9720 termoformato cricchetto Zyklop 8000 A Set 1, 9731 termoformato chiavi a forchetta Joker 6003 Set 1, 9740 termoformato per Chiavi piegate a L Set 1.

05150130001 1x 9700 Carrello da officina Tool Rebel 1

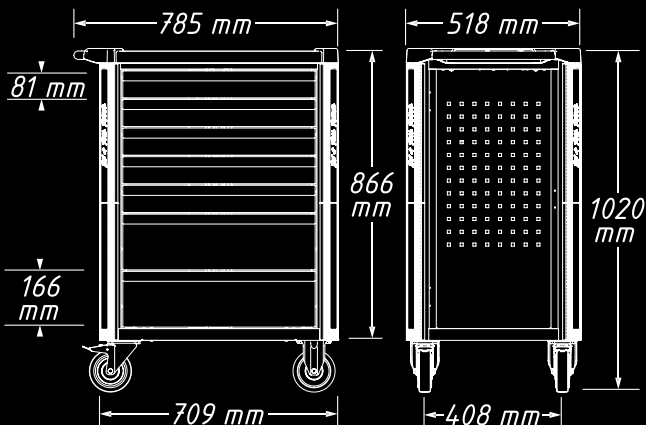

Compresi i seguenti termoformati:

9710



9720

1/4"

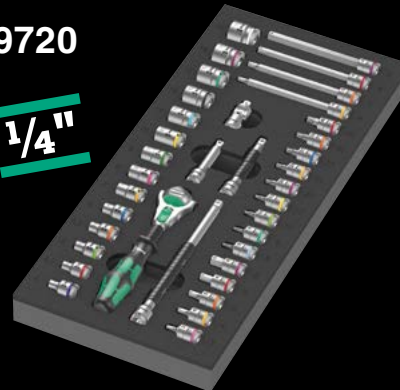

9731



9740



Versione robusta per i duri impieghi in officina

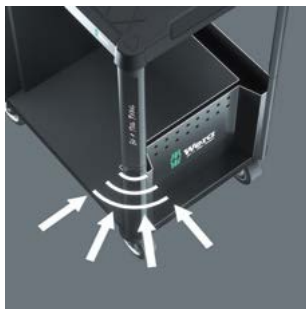

Il design a doppia parete e la costruzione completamente saldata rendono il carrello da officina Tool Rebel estremamente robusto. La protezione ottimizzata del bordo su tutti e quattro gli angoli garantisce una protezione affidabile dagli urti attraverso a un concetto di ammortizzazione interna.

Bloccaggio sicuro, funzionamento regolare



Le 2 ruote piroettanti sono dotate di un doppio arresto: la ruota frenata ne impedisce in modo affidabile lo spostamento, il cuscinetto rotante frenato impedisce alle ruote di ruotare involontariamente, ad es. su superfici in pendenza. I rulli elastici resistenti agli oli e agli acidi garantiscono un funzionamento

regolare. Un anello protettivo impedisce l'ingresso di sporco e fili.

Concetto dettagliato di bloccaggio per maggior sicurezza



La posizione laterale ergonomica della serratura migliora l'utilizzo e protegge chiave e serratura da danni. Il sistema di chiusura estremamente robusto protegge gli utensili riposti nel carrello da officina da accessi non autorizzati. La chiusura centralizzata è completata da una serratura a cilindro. Sono incluse due chiavi ripiegabili.

Elevato carico



La capacità di carico dinamico del carrello da officina è di 540 kg, la capacità di carico statico è di 1.000 kg e la capacità di carico del cassetto è di 25 kg.

9710 Termoformato in spugna giravite Set 1



18-pezzi assortimento utensili (16 giravite, 2 supporti bloccavite) in termoformato in spugna bicolore per il carrello da officina Tool Rebel. Larghezza x altezza x profondità: senza utensili 344 x 30 x 392 mm, con utensili 344 x 47 x 392 mm.

05150101001		
⊖	932 A	1x 1,0x5,5x100; 1x 1,2x7,0x125
⊕	350	1x PH 1x80; 1x PH 2x100; 1x PH 3x150
⊕	350 PH Stubby	1x PH 2x25
⊕	355	1x PZ 1x80; 1x PZ 2x100
⊖	335	1x 0,8x4,0x100; 1x 1,0x5,5x125
⊖	334	1x 1,2x6,5x150
⊖	335 Stubby	1x 1,0x5,5x24,5
⊕	2050 Micro	1x PH 0x40 ¹⁾
⊖	2035 Micro	1x 0,40x2,5x80
⊖	160 i VDE	1x 0,4x2,5x80 ²⁾ ; 1x 0,6x3,5x100 ²⁾
	1441	1x 4,5-6,0x41,0
	1442	1x 6,0-8,5x41,0
	9810	1x 344,0x30,0x392,0

¹⁾ Misura 0 secondo JCS 0 (Japanese Camera Industrial Standard) modificata

²⁾ senza Lasertip

9711 Termoformato in spugna giravite isolati VDE Set 1

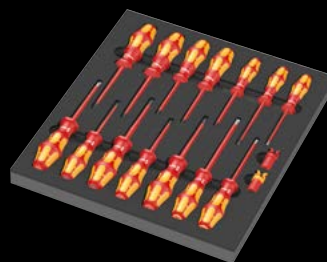

16-pezzi assortimento giravite isolati VDE (14 giravite, 2 supporti bloccavite) in termoformato in spugna bicolore per il carrello da officina Tool Rebel. Larghezza x altezza x profondità: vuoto 344 x 30 x 392 mm, con utensili 344 x 46 x 392 mm.

05150102001		
⊕	162 iS PH VDE	1x PH 1x80; 1x PH 2x100
⊕	165 iS PZ VDE	1x PZ 1x80; 1x PZ 2x100
⊕	165 i PZ/S VDE	1x # 2x100
⊖	160 i VDE	1x 0,4x2,5x80 ¹⁾ ; 1x 0,8x4,0x100; 1x 1,0x5,5x125
⊖	160 iS VDE	1x 0,6x3,5x100
⊕	167 i TORX® VDE	1x TX 10x80; 1x TX 15x80; 1x TX 20x80; 1x TX 25x100; 1x TX 30x100
	1440	1x 4,5-6,0x41,0
	1442	1x 6,0-8,5x41,0
	9811	1x 344,0x30,0x392,0

¹⁾ senza Lasertip

- Termoformati in spugna di elevata qualità, durevoli, senza vapori chimici
- Ottima adattabilità per prelevare al meglio gli utensili dai termoformati
- Idrorepellente e oleorepellente, a bassa manutenzione e facile da pulire
- Protezione dell'utensile dallo sporco e urti

9712 Termoformato in spugna giravite TORX® HF Set 1

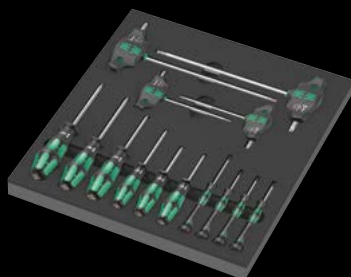

14-pezzi assortimento giravite TORX® con funzione di ritegno in termoformato in spugna bicolore per il carrello da officina Tool Rebel. Larghezza x altezza x profondità: vuoto 344 x 30 x 392 mm, con utensili 344 x 45 x 392 mm.

05150103001	
⊕	367 TORX® HF 1x TX 8x60; 1x TX 9x60; 1x TX 10x80; 1x TX 15x80; 1x TX 20x100; 1x TX 25x100
⊕	2067 TORX® HF Micro 1x TX 4x40; 1x TX 5x40; 1x TX 6x40; 1x TX 7x60
⊕	467 TORX® HF 1x TX 20x100; 1x TX 25x100; 1x TX 30x200; 1x TX 40x200
9812	1x 344,0x30,0x392,0

9713 Termoformato in spugna giravite esagonali Hex Set 1

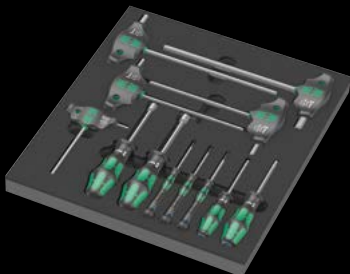

12-pezzi assortimento giravite esagonali con funzione di ritegno in termoformato in spugna bicolore per il carrello da officina Tool Rebel. Larghezza x altezza x profondità: vuoto 344 x 30 x 392 mm, con utensili 344 x 45 x 392 mm.

05150104001	
○	354 1x 3,0x75; 1x 4,0x75
○	2054 Micro 1x 1,5x60; 1x 2x60; 1x 2,5x60
○	454 HF 1x 4x100; 1x 5x100; 1x 6x150; 1x 8x200; 1x 10x200
●	395 HO 1x 10,0x90; 1x 13,0x90
9813	1x 344,0x30,0x392,0

9720 Termoformato in spugna cricchetto Zyklop 8000 A 1/4" Set 1

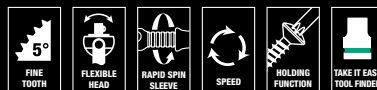

37-pezzi assortimento cricchetto Zyklop , 1/4", in termoformato in spugna bicolore per il carrello da officina Tool Rebel. Larghezza x altezza x profondità: vuoto 172 x 30 x 392 mm, con utensili 172 x 40 x 392 mm.

05150110001	
○	8000 A 1x 1/4"x152,0
●○	8794 LA 1x 1/4"x150,0
●○	8794 SA 1x 1/4"x75,0
●○	8795 A 1x 1/4"x35,5
●○	8794 A 1x 1/4"x56,0
●	8790 HMA 1x 4,0x23,0; 1x 4,5x23,0; 1x 5,0x23,0; 1x 5,5x23,0; 1x 6,0x23,0; 1x 7,0x23,0; 1x 8,0x23,0; 1x 9,0x23,0; 1x 10,0x23,0; 1x 11,0x23,0; 1x 12,0x23,0; 1x 13,0x23,0; 1x 14,0x23,0; 1x 15,0x23,0
⊕	8767 A HF 1x TX 8x28,0; 1x TX 9x28,0; 1x TX 10x28,0; 1x TX 15x28,0; 1x TX 20x28,0; 1x TX 25x28,0; 1x TX 27x28,0; 1x TX 30x28,0; 1x TX 40x28,0
○	8740 A HF 1x 3,0x28,0; 1x 4,0x28,0; 1x 4,0x100,0; 1x 5,0x28,0; 1x 5,0x100,0; 1x 6,0x28,0; 1x 6,0x100,0; 1x 8,0x28,0; 1x 8,0x100,0
9820	1x 172,0x30,0x392,0

9721 Termoformato in spugna cricchetto Zyklop 8000 B 3/8" Set 1

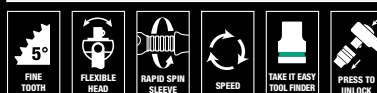

23-pezzi assortimento cricchetto Zyklop , 3/8", in termoformato in spugna bicolore per il carrello da officina Tool Rebel. Larghezza x altezza x profondità: senza utensili 172 x 30 x 392 mm, con utensili 172 x 45 x 392 mm.

05150111001	
○	8000 B 1x 3/8"x199,0
●○	8794 SB 1x 3/8"x125,0
●○	8794 LB 1x 3/8"x200,0
●○	8795 B 1x 3/8"x50,0
●○	8794 B 1x 3/8"x76,0
●	8790 HMB 1x 6,0x29,0; 1x 7,0x29,0; 1x 8,0x29,0; 1x 9,0x29,0; 1x 10,0x29,0; 1x 11,0x29,0; 1x 12,0x29,0; 1x 13,0x29,0; 1x 14,0x29,0; 1x 15,0x29,0; 1x 16,0x30,0; 1x 17,0x30,0; 1x 18,0x30,0; 1x 19,0x30,0; 1x 20,0x30,0; 1x 21,0x30,0; 1x 22,0x30,0; 1x 24,0x32,0
9821	1x 172,0x30,0x392,0

9722 Termoformato in spugna cricchetto Zyklop 8000 C 1/2" Set 1



31-pezzi assortimento cricchetto Zyklop, 1/2", in termoformato in spugna bicolore per il carrello da officina Tool Rebel. Larghezza x altezza x profondità: senza utensili 344 x 30 x 392 mm, con utensili 344 x 51 x 392 mm.

05150112001		
8000 C	1x 1/2"x277,0	
8794 LC	1x 1/2"x250,0	
8794 SC	1x 1/2"x125,0	
8795 C	1x 1/2"x69,0	
8794 C	1x 1/2"x52,0	
8790 HMC	1x 10,0x37,0; 1x 11,0x37,0; 1x 12,0x37,0; 1x 13,0x37,0; 1x 14,0x37,0; 1x 15,0x37,0; 1x 16,0x37,0; 1x 17,0x37,0; 1x 18,0x37,0; 1x 19,0x37,0; 1x 20,0x37,0; 1x 21,0x37,0; 1x 22,0x37,0; 1x 24,0x37,0; 1x 27,0x40,0; 1x 30,0x42,0; 1x 32,0x42,0	
8740 C HF	1x 4,0x60,0; 1x 4,0x140,0; 1x 5,0x60,0; 1x 5,0x140,0; 1x 6,0x60,0; 1x 6,0x140,0; 1x 7,0x60,0; 1x 8,0x60,0; 1x 10,0x60,0	
9822	1x 344,0x30,0x392,0	

9723 Termoformato in spugna bussole Zyklop B 3/8" Set 1



22-pezzi assortimento bussole inserto Zyklop, 3/8", in termoformato in spugna bicolore per il carrello da officina Tool Rebel. Larghezza x altezza x profondità: senza utensili 172 x 30 x 392 mm, con utensili 172 x 39 x 392 mm.

05150113001		
8784 B1	1x 1/4"x3/8"x44,0	
8767 B HF	1x TX 15x35,0; 1x TX 20x35,0; 1x TX 25x35,0; 1x TX 25x107,0; 1x TX 27x35,0; 1x TX 27x107,0; 1x TX 30x35,0; 1x TX 30x107,0; 1x TX 40x35,0; 1x TX 40x107,0	
8740 B HF	1x 4,0x35,0; 1x 4,0x107,0; 1x 5,0x35,0; 1x 5,0x107,0; 1x 6,0x35,0; 1x 6,0x107,0; 1x 7,0x38,5; 1x 8,0x38,5; 1x 8,0x100,0; 1x 10,0x38,5; 1x 10,0x100,0	
9823	1x 172,0x30,0x392,0	

Custodia sicura e veloce panoramica

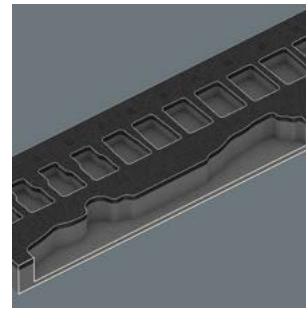

Gli utensili si trovano saldamente nella schiuma grazie a ritagli di contorno precisi, ma sono facili da rimuovere. La disposizione ben congegnata degli utensili garantisce uno stoccaggio salvaspazio e un rapido accesso all'utensile.

9730 Termoformato in spugna 6000 Joker Set 1



11-pezzi assortimento chiavi combinate a cricchetto Joker 6000, in termoformato in spugna bicolore per il carrello da officina Tool Rebel. Larghezza x altezza x profondità: senza utensili 172 x 30 x 392 mm, con utensili 172 x 47 x 392 mm.

05150120001		
6000 Joker	1x 8x144; 1x 10x159; 1x 11x165; 1x 12x170,7; 1x 13x177; 1x 14x188; 1x 15x200; 1x 16x212; 1x 17x224; 1x 18x235; 1x 19x246	
9830	1x 172,0x30,0x392,0	

9731 Termoformato in spugna 6003 Joker Set 1

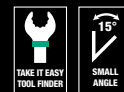

18-pezzi assortimento chiavi a forchetta e poligonali Joker 6003, 1 apribottiglia Kraftform, in termoformato in spugna bicolore per il carrello da officina Tool Rebel. Larghezza x altezza x profondità: senza utensili 344 x 30 x 392 mm, con utensili 344 x 58 x 392 mm.

05150121001		
6003 Joker	1x 6x105; 1x 7x110; 1x 8x115; 1x 9x120; 1x 10x125; 1x 11x135; 1x 12x148; 1x 13x160; 1x 14x167; 1x 15x174; 1x 16x182; 1x 17x190; 1x 18x210; 1x 19x230; 1x 20x230; 1x 21x260; 1x 22x260; 1x 24x280	
Apribottiglie	1x 145	
9831	1x 344,0x30,0x392,0	

9732 Termoformato in spugna 6004 Joker Set 1



5-pezzi assortimento chiavi a forchetta autoregolabile Joker 6004, in termoformato in spugna bicolore per il carrello da officina Tool Rebel. Larghezza x altezza x profondità: con utensili 172 x 30 x 392 mm, con utensili 172 x 35 x 392 mm.

05150122001	
	6004 Joker XS 1x 7-10 ($1/4''-3/8''$)x117
	6004 Joker S 1x 10-13 ($7/16''-1/2''$)x154
	6004 Joker M 1x 13-16 ($1/2''-5/8''$)x188
	6004 Joker L 1x 16-19 ($5/8''-3/4''$)x224
	6004 Joker XL 1x 19-24 ($3/4''-15/16''$)x256
	9832 1x 172,0x30,0x392,0

9740 Termoformato in spugna Chiavi piegate a L Set 1

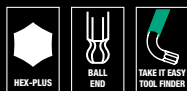

18-pezzi assortimento Chiavi piegate a L (viti esagono cavo e TORX®) più 1 magnete Wera e 1 metro tascabile Stabila (3 mm), in termoformato in spugna bicolore per il carrello da officina Tool Rebel. Larghezza x altezza x profondità: senza utensili 172 x 30 x 392 mm, con utensili 172 x 44 x 392 mm.

05150140001	
	1x 950/9 Hex-Plus Multicolour 1
○	950 SPKL Multicolour 1x 1.5x90; 1x 2.0x101; 1x 2.5x112; 1x 3.0x123; 1x 4.0x137; 1x 5.0x154; 1x 6.0x172; 1x 8.0x195; 1x 10.0x224
	1x 967/9 TX XL Multicolour 1
⊗	967 SXL TORX® Multicolour 1x TX 8x90; 1x TX 9x101; 1x TX 10x112
⊗	967 SPKXL TORX® Multicolour 1x TX 15x123; 1x TX 20x137; 1x TX 25x154; 1x TX 27x172; 1x TX 30x195; 1x TX 40x224
	1x 9500 1x 48.0
	1x Flessometro BM 100, scala metrica graduata, STABILA®, 3 m, articolo 19570 1x 3000,0
	1x 9840 1x 172,0x30,0x392,0

Termoformato in spugna bicolore



Dopo il prelievo dell'utensile si vede il secondo spazio grigio del termoformato. E' quindi possibile identificare rapidamente gli utensili mancanti.

9750 Termoformato in spugna Kraftform Kompakt e Tool-Check PLUS Set 1



57-pezzi assortimento utensili (1 Tool-Check PLUS (39 pezzi), 1 Kraftform Kompakt 60 (16 pezzi) e un porta-inserti con lama flessibile) in termoformato in spugna bicolore per il carrello da officina Tool Rebel. Larghezza x altezza x profondità: senza utensili 172 x 30 x 392 mm, con utensili 172 x 59 x 392 mm.

05150150001	
	1x Tool-Check PLUS
○	8001 A 1x 1/4"x87.0
●	813 1x 1/4"x78
⊗	889/4/1 K 1x 1/4"x50
○	870/1 1x 1/4"x25 ¹⁾
●	8790 HMA 1x 5.5x23.0; 1x 6.0x23.0; 1x 7.0x23.0; 1x 8.0x23.0; 1x 10.0x23.0; 1x 12.0x23.0; 1x 13.0x23.0
⊕	851/1 TZ 2x PH 1x25; 3x PH 2x25; 1x PH 3x25
⊕	855/1 TH 1x PZ 1x25; 3x PZ 2x25; 1x PZ 3x25
⊗	867/1 TZ TORX® 1x TX 10x25; 1x TX 15x25; 1x TX 20x25; 1x TX 25x25; 1x TX 30x25; 1x TX 40x25
⊗	867/1 Z TORX® BO 1x TX 10x25; 1x TX 15x25; 1x TX 20x25; 1x TX 25x25; 1x TX 30x25
○	840/1 Z 1x 3.0x25; 1x 4.0x25; 1x 5.0x25; 1x 6.0x25; 1x 8.0x25
⊖	800/1 TZ 1x 1.0x5.5x25
	1x Kraftform Kompakt 60
●	816 R 1x 1/4"x119
⊕	851/4 Z 1x PH 1x89; 1x PH 2x89; 1x PH 3x89
⊕	855/4 Z 1x PZ 1x89; 1x PZ 2x89; 1x PZ 3x89
⊗	867/4 Z TORX® BO 1x TX 10x89; 1x TX 15x89; 1x TX 20x89; 1x TX 25x89; 1x TX 30x89
⊖	800/4 Z 1x 1.0x5.5x89
○	840/4 Z 1x 3.0x89; 1x 4.0x89; 1x 5.0x89; 1x 6.0x89
	Nastro autoaderente 70 1x 50.0x70.0
	1x 393 S Impugnatura porta-inserti extra slim con gambo flessibile
●	1x 1/4"x173,5
	1x 9850 1x 172,0x30,0x392,0

9780 Termoformato in spugna pinze KNIPEX Set 1

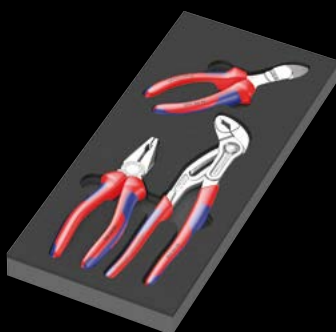

3-pezzi assortimento pinze (1 pinza universale KNIPEX, cromata, 1 pinza regolabile di nuova generazione per tubi e dadi KNIPEX Cobra®, cromata, 1 tronchese laterale per meccanica tipo forte KNIPEX, cromato) in termoformato in spugna bicolor per il carrello da officina Tool Rebel. Larghezza x altezza x profondità: senza utensili 172 x 30 x 392 mm, con utensili 172 x 38 x 392 mm.

05150180001		
	KNIPEX Pinza universale 03 05 180	1x 180
	KNIPEX Cobra® Pinza regolabile di nuova generazione per tubi e dadi 87 05 250	1x 250
	KNIPEX Tronchese laterale per meccanica tipo forte 74 05 160	1x 160
9880		1x 172,0x30,0x392,0

9781 Termoformato in spugna pinze KNIPEX Set 2

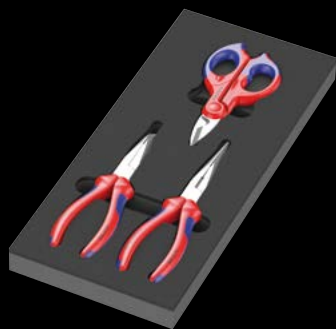

3-pezzi assortimento pinze (1 pinza per meccanica con becchi mezzotondi con tronchese (pinza a becchi di cicogna) KNIPEX, 1 pinza per meccanica KNIPEX, 1 forbice da elettricisti KNIPEX), in termoformato in spugna bicolor per il carrello da officina Tool Rebel. Larghezza x altezza x profondità: senza utensili 172 x 30 x 392 mm, con utensili 172 x 38 x 392 mm.

05150181001		
	KNIPEX Pinza per meccanica con becchi mezzotondi con tronchese (pinza a becchi di cicogna) 26 15 200	1x 200
	KNIPEX Pinza per meccanica 38 25 200	1x 200
	KNIPEX Forbicie da elettricista 95 05 155	1x 155
9881		1x 172,0x30,0x392,0

9782 Termoformato in spugna martello Set 1



6-pezzi assortimento utensili (1 martello da fabbro PICARD® (500 gr). 4 cacciaspines colorati RENNSTEIG, 1 scalpello piatto RENNSTEIG), in termoformato in spugna bicolor per il carrello da officina Tool Rebel. Larghezza x altezza x profondità: senza utensili 172 x 30 x 392 mm, con utensili 172 x 35 x 392 mm.

05150182001		
	PICARD® Martello da fabbro 500 g, 0000101-500	1x 500,0
○	Cacciaspines colorati RENNSTEIG Exklusiv	1x 452 003 6 RC, 3,0x150; 1x 452 004 6 RC, 4,0x150; 1x 452 006 6 RC, 6,0x150; 1x 452 008 6 RC, 8,0x150
●	RENNSTEIG Scalpello piatto 250 1	1x 25,0x13,0x23,0
9882		1x 172,0x30,0x392,0

9783 Termoformato in spugna lime PFERD Set 1

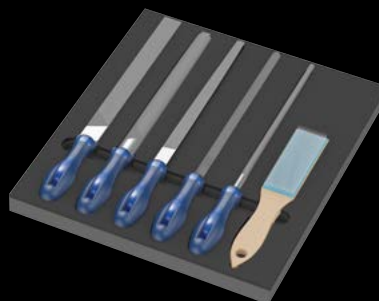

6-pezzi assortimento lime (1 lima quadra PFERD PF1142 250 H2, 1 lima mezzotonda PFERD PF 1152SP 250 H2, 1 lima tonda PFERD PF1162 250 H2, 1 lima piatta PFERD PF1112 250 H2, 1 lima triangolare PFERD PF 1132 250 H2, 1 spazzola per lima PFERD HBF ST 0,15), in termoformato in spugna bicolor per il carrello da officina Tool Rebel. Larghezza x altezza x profondità: senza utensili 344 x 30 x 392 mm, con utensili 344 x 42 x 392 mm.

05150183001		
	PFERD Lima per meccanica quadra PF1142 250 H2	1x 250
	PFERD Lima per meccanica mezzotonda a punta 1152SP 250 H2	1x 250
	PFERD Lima per meccanica tonda 1162 250 H2	1x 250
	PFERD Lima per meccanica piatta 1112 250 H2	1x 250
	PFERD Lima per meccanica triangolare 1132 250 H2	1x 250
	PFERD Spazzola per lima HBF Filo d'acciaio Ø 0,15	1x 232
9883		1x 344,0x30,0x392,0

Ci riserviamo il diritto di modificare, in qualsiasi momento e senza preavviso, tutti i dati riportati in questo catalogo relativi alle caratteristiche, ai tipi e ai modelli dei prodotti. Decliniamo ogni responsabilita per eventuali inesattezze ed errori di stampa.



Wera Werkzeuge GmbH
Korzarter Straße 21-25
D-42349 Wuppertal

Phone: +49 (0)2 02/40 45-0
Fax: +49 (0)2 02/40 45 276
E-Mail: info@wera.de

www.wera.de



IT 05 510246 022 - 0053701 - 02