

# Uutuudet 2022



**Itsesäätävä - tarttuva -  
räikällä.**

**Joker 6004 on nyt saatavana  
myös VDE-versiona.**

- **Säädettävä Joker 6004 kattaa kaikki metriset ja tuumaiset mitat lukuisissa eri käyttökohteissa**
- **Yksilöllisesti testattu työkalu eristetyllä kahvalla turvalliseen työskentelyyn jopa 1 000 voltiin asti. Suojakaulus ja liukukytin mahdollistaa eristämättömien leukojen turvallisen avaamisen ilman koskettamista.**
- **Automaattinen ja portaaton tartunta kuusiokantaruuveihin ja muttereihin**
- **Tartunnan vipumekanismi estää paikaltaan luiskahtamisen ja vaurioitumisen**
- **Mekaaninen räikkätoiminto mahdollistaa nopean ja jatkuvan ruuvauksen avainta irrottamatta**
- **Palautuskulma on vain 30° leukojen hammastuksen ansiosta**





13 10  
1/2 7/16

Wera  
1000 V  
EC 60900

Wera

Joker

6004 VDE S



## 6004 Joker VDE XS VDE-eristetty itsesäätyvä kiintoavain



**Käyttö:** Kuusiokantaiset ruuvien kannat tai mutterit, avainkoko 7–10 (metri-  
nen) tai 1/4"-3/8" (tuumakoot)

	mm	mm	mm	mm
05020150001	7-10	1/4"-3/8"	119	7,7

Saatavilla tammikuusta 2023 alkaen

## 6004 Joker VDE S VDE-eristetty itsesäätyvä kiintoavain



**Käyttö:** Kuusiokantaiset ruuvien kannat tai mutterit, avainkoko 10–13 (metri-  
nen) tai 7/16"-1/2" (tuumakoot)

	mm	mm	mm	mm
05020151001	10-13	7/16"-1/2"	155	10

Saatavilla tammikuusta 2023 alkaen

## 6004 Joker VDE M VDE-eristetty itsesäätyvä kiintoavain



**Käyttö:** Kuusiokantaiset ruuvien kannat tai mutterit, avainkoko 13–16 (metri-  
nen) tai 1/2"-5/8" (tuumakoot)

	mm	mm	mm	mm
05020152001	13-16	1/2"-5/8"	190	12,4

Saatavilla tammikuusta 2023 alkaen



## 6004 Joker VDE L VDE-eristetty itsesäätyvä kiintoavain



**Käyttö:** Kuusiokantaiset ruuvien kannat tai mutterit, avainkoko 16–19 (metri-  
nen) tai 5/8"-3/4" (tuumakoot)

	mm	mm	mm	mm
05020153001	16-19	5/8"-3/4"	226	14

Saatavilla tammikuusta 2023 alkaen



## Joker 6004 VDE: Automaattisesti ja portaattomasti itsesäätyvä



Automaattisesti ja portaattomasti itsesäätyvien leukojen ansiosta Joker-kiintoavain 6004 VDE soveltuu kunkin käyttöalueen kaikille mitoille. Avain löytää vaaditun koon itsestään, kun se kiinnitetään mutteriin tai ruuviin.

## Joker 6004 VDE: Ruuveja säästävä

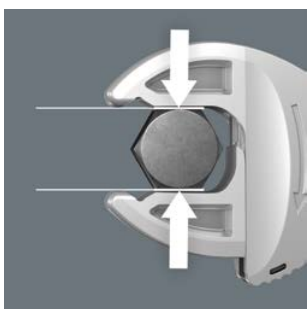

Joker 6004 VDE:n rinnakkaiset sileät leuat mahdollistavat symmetrisen puristuksen ja estävät mutterin tai ruuvinkannan pyöristymisen, jota voi esiintyä kulmat ylittävässä voimansiirrossa.

## Joker 6004 VDE: Räikkämekanismi nopeaan työskentelyyn



Kidan räikkätoiminto takaa nopean ja tasaisen ruuvauksen työkalua irrottamatta.

## Joker 6004 VDE: Pieni palautuskulma

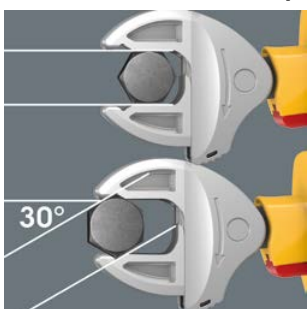

Leukojen hammastus mahdollistaa ainoastaan 30 asteen palautuskulman.

## Leukojen turvallinen avaaminen

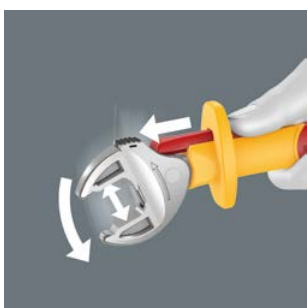

Liukukytkin mahdollistaa eristämättömien leukojen turvallisen avaamisen ilman koskettamista.

## 6004 Joker 4 Set 1 VDE-eristetty itsesäätyvä kiintoavainsarja



VDE-eristetty itsesäätyvä kiintoavainsarja

4-osainen

Tukevassa tekstiililaatikossa

05020170001		
6004 Joker VDE XS	1x 7-10 ( $1/4''-3/8''$ )x119	
6004 Joker VDE S	1x 10-13 ( $7/16''-1/2''$ )x155	
6004 Joker VDE M	1x 13-16 ( $1/2''-5/8''$ )x190	
6004 Joker VDE L	1x 16-19 ( $5/8''-3/4''$ )x226	
K 120	1x 50,0x120,0	

Saatavilla tammikuusta 2023 alkaen



Yksittäin testattu



Testattu yksittäin 10 000 V:ssa standardin IEC 60900 mukaan, mikä takaa turvallisen työskentelyn sallitun jännitteen ollessa korkeintaan 1 000 V.

## Uusi Zyklop-räikkö integroidulla ruuvauskärkilippaalla ja yhdistelmäkiinnitys bits-kärjille ja hylsyille.

- Kompakti Zyklop-räikkö integroidulla ruuvauskärkilippaalla
- Magneettinen kiinnitys tekee 3/8"-räikästä samalla bits-räikkäruuvitaltan 1/4"-ruuvauskärkikiinnityksellä
- Vapaasti kääntyvä räikköpää, jossa viisi kiinteää lukitusasentoa
- Hienolla hammastuksella (72 hammasta) varustettu käännettävä räikkö pienen 5 asteen palautuskulman saavuttamiseksi
- Vapaasti keinuva ruuvauskärkilipas bits-kärkien helppoon ottamiseen ja turvalliseen säilytykseen. Lipas ei lähde irti, joten se ei pääse katoamaan.









## 8009 Zyklop Pocket Set 1



13-osainen; 1 Zyklop Pocket 8009  $\frac{3}{8}$ " hylsyavaimille sekä  $\frac{3}{8}$ " liitäntäosille, joissa neliökantavääntäjä; soveltuu myös ruuvauskärjille, joissa kuusiokantavääntäjä standardien DIN ISO 1173-C 6.3 ja E 6.3 sekä Wera-liitäntäsarjojen 1 ja 4 mukaisesti.  $\frac{3}{8}$ " räikkä ja  $\frac{1}{4}$ " räikkäruuvitalta; vapaasti kääntyvä räikkäpää; lukitusasennot 0°, 15° ja 90° vasemmalle ja oikealle; voidaan käyttää 0°-asennossa tavallisen räikkäruuvitaltan tapaan; pyörimissuunnan vaihto vasen/oikea, hieno hammastus, pieni palautuskulma 5°; magneettinen kiinnitys. Monikomponenttinen Kraftform-kahva väsymättömään työskenteleeseen; kahvaan integroitu ja vapaasti keinuva lipas, jossa 12 ruuvauskärkeä,  $\frac{1}{4}$ ", pituus 25 mm.

05004280001		
8009	1x $\frac{3}{8}$ "x $\frac{1}{4}$ "x133,0	
851/1 BTZ	1x PH 1x25; 1x PH 2x25	
855/1 BTZ	1x PZ 1x25; 1x PZ 2x25	
867/1 TORX® BTZ	1x TX 10x25; 1x TX 15x25; 1x TX 20x25; 1x TX 25x25	
840/1 BTZ	1x 3,0x25; 1x 4,0x25; 1x 5,0x25; 1x 6,0x25	

## 8009 Zyklop Pocket Set Imperial 1



05004282001		
8009	1x $\frac{3}{8}$ "x $\frac{1}{4}$ "x133,0	
851/1 BTZ	1x PH 1x25; 1x PH 2x25	
867/1 TORX® BTZ	1x TX 10x25; 1x TX 15x25; 1x TX 20x25; 1x TX 25x25	
840/1 Z	1x $\frac{1}{8}$ "x25; 1x $\frac{9}{32}$ "x25; 1x $\frac{3}{16}$ "x25; 1x $\frac{1}{4}$ "x25	
868/1 Z	1x # 1x25; 1x # 2x25	



## Yhdistelmätyökalunpidin



Magneettinen kiinnitys sopii sekä  $\frac{3}{8}$ "-hylsyavaimille että  $\frac{1}{4}$ "bits-kärjille.

## 8009 Zyklop Pocket Set 2



18-osainen; 1 Zyklop Pocket 8009  $\frac{3}{8}$ " hylsyavaimille sekä  $\frac{3}{8}$ " liitäntäosille, joissa neliökantavääntäjä; soveltuu myös ruuvauskärjille, joissa kuusiokantavääntäjä standardien DIN ISO 1173-C 6.3 ja E 6.3 sekä Wera-liitäntäsarjojen 1 ja 4 mukaisesti.  $\frac{3}{8}$ " räikkä ja  $\frac{1}{4}$ " räikkäruuvitalta; vapaasti kääntyvä räikkäpää; lukitusasennot 0°, 15° ja 90° vasemmalle ja oikealle; voidaan käyttää 0°-asennossa tavallisen räikkäruuvitaltan tapaan; pyörimissuunnan vaihto vasen/oikea, hieno hammastus, pieni palautuskulma 5°; magneettinen kiinnitys. Monikomponenttinen Kraftform-kahva väsymättömään työskenteleeseen; kahvaan integroitu ja vapaasti keinuva lipas, jossa 12 ruuvauskärkeä,  $\frac{1}{4}$ ", pituus 25 mm.; 1 yleis-kärkipidin (pituus 75 mm) ruostumattomasta teräksestä valmistetulla hylsillä ja vahvalla kestopolymeerillä, sopii  $\frac{1}{4}$  tuuman kuusiokantavääntäjä varustettujen ruuvauskärkien kiinnitykseen standardin DIN ISO 1173-C 6.3 ja Wera-liitäntäsarjan 1 mukaisesti; 3 Zyklop-hylsyä,  $\frac{3}{8}$ "; 1 kestävä tekstiilinen pidike vyökiinnityksellä; soveltuu myös telakointiin Wera 2go -järjestelmään.

05004281001		
8009	1x $\frac{3}{8}$ "x $\frac{1}{4}$ "x133,0	
893/1/1	1x $\frac{1}{4}$ "x75	
851/1 BTZ	1x PH 1x25; 1x PH 2x25	
855/1 BTZ	1x PZ 1x25; 1x PZ 2x25	
867/1 TORX® BTZ	1x TX 10x25; 1x TX 15x25; 1x TX 20x25; 1x TX 25x25	
840/1 BTZ	1x 3,0x25; 1x 4,0x25; 1x 5,0x25; 1x 6,0x25	
8790 HMB	1x 8,0x29,0; 1x 10,0x29,0; 1x 13,0x29,0	
9468	1x 155,0x65,0	
K 70	1x 50,0x70,0	



## 8009 Zyklop Pocket Set Imperial 2



18-osainen; 1 Zyklop Pocket 8009  $\frac{3}{8}$ " hylsyavaimille sekä  $\frac{3}{8}$ " liitäntäosille, joissa neliökantavääntö; soveltuu myös ruuvauskärjille, joissa kuusiokantavääntö standardien DIN ISO 1173-C 6.3 ja E 6.3 sekä Wera-liitäntäsarjojen 1 ja 4 mukaisesti.  $\frac{3}{8}$ " räikkä ja  $\frac{1}{4}$ " räikkäruuvitalta; vapaasti kääntyvä räikkäpää; lukitusasennot 0°, 15° ja 90° vasemmalle ja oikealle; voidaan käyttää 0°-asennossa tavallisen räikkäruuvitaltan tapaan; pyörimissuunnan vaihto vasen/oikea, hieno hammastus, pieni palautuskulma 5°; magneettinen kiinnitys. Monikomponenttinen Krafform-kahva väsymättömään työskentelyyn; kahvaan integroitu ja vapaasti keinuva lipas, jossa 12 ruuvauskärkeä,  $\frac{1}{4}$ " , pituus 25 mm.; 1 yleis-kärkipidin (pituus 75 mm) ruostumattomasta teräksestä valmistetulla hylsillä ja vahvalla kestopagneetilla, sopii 1/4 tuuman kuusiokantavääntöillä varustettujen ruuvauskärkien kiinnitykseen standardin DIN ISO 1173-C 6.3 ja Wera-liitäntäsarjan 1 mukaisesti; 3 Zyklop-hylsyä,  $\frac{3}{8}$ " ; 1 kestävä tekstiilinen pidike vyökiinnityksellä; soveltuu myös telakointiin Wera 2go -järjestelmään.

05004283001		
8009	1x $\frac{3}{8}$ "x $\frac{1}{4}$ "x133,0	
893/1/1	1x $\frac{1}{4}$ "x75	
851/1 BTZ	1x PH 1x25; 1x PH 2x25	
867/1 TORX® BTZ	1x TX 10x25; 1x TX 15x25; 1x TX 20x25; 1x TX 25x25	
840/1 Z	1x $\frac{1}{8}$ "x25; 1x $\frac{5}{32}$ "x25; 1x $\frac{3}{16}$ "x25; 1x $\frac{1}{4}$ "x25	
868/1 Z	1x # 1x25; 1x # 2x25	
8790 HMB	1x $\frac{5}{16}$ "x29,0; 1x $\frac{3}{8}$ "x29,0; 1x $\frac{1}{2}$ "x29,0	
9468	1x 155,0x65,0	
K 70	1x 50,0x70,0	

## Kahva, jossa integroitu ruuvauskärkilipas

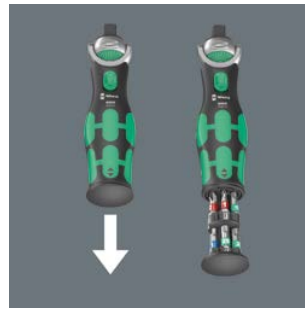

Kompaktin Zyklop-räikän kahvaan on integroitu vapaasti keinuva ruuvauskärki lipas 12 bits-kärjelle, ja koska se on kiinteä, se ei koskaan pääse katoamaan ( $\frac{1}{4}$ " , pituus 25 mm).

## Kääntyvä bits-lipas



Kääntyvä bits-kärkilipas mahdollistaa bits-kärkien helpon irrottamisen lähes missä tahansa tilanteessa ja pysyy tallessa. Bits-kärjet ovat turvallisesti tallessa.

## Suunta vaihdettavissa



Zyklop Pocket -räikän pyörimissuunta voidaan vaihtaa uritetulla pyörällä nopeasti ja helposti myötäpäivään/vastapäivään missä tahansa asennossa.

## Vapaasti kääntyvä räikkäpää

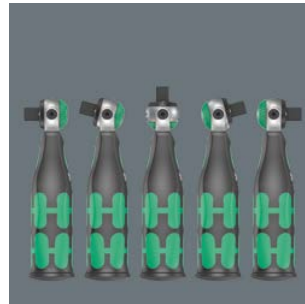

Räikkäpää kääntyy vapaasti, ja sen voi lukita mihin tahansa lukitusasentoon molemmilla puolilla olevilla liukukytkimillä. Helppo työskentely ja riittävä tila käsille on mahdollista myös erittäin ahtaissa ja vaikeapääsyisissä asennuspaikoissa. Kiinnitys 0°:ssa, 15°:ssa ja 90°:ssa vasemmalle ja oikealle

takaa turvallisen työskentelyn ilman että räikkäpää luiskahtaa pois paikoiltaan.

## Vyöpidike



Tukeva tekstiilipidike voidaan kiinnittää vyöhön.



Käytännöllinen polkupyöräsarja tien päälle: kevyt, kompakti ja useita toimintoja.



- Innovatiivinen, erittäin kompakti 4-in-1 bits-kärki — vain yksi bits-kärki neljälle eri ruuviprofiilille
- Erittäin tilaa säästävä ja siksi ihanteellinen liikkuvaan käyttöön
- Kompakti, turvallinen ja erittäin yksinkertainen kiinnitys Wera-rengasrautoihin
- Rengasraudan kuusiokantainen kiinnitys mahdollistaa jopa 10 Nm:n vääntömomentin
- Merkittävä painosäästö ja parempi yleiskatsaus käytettävissä olevista työkaluista liikkeellä ollessa





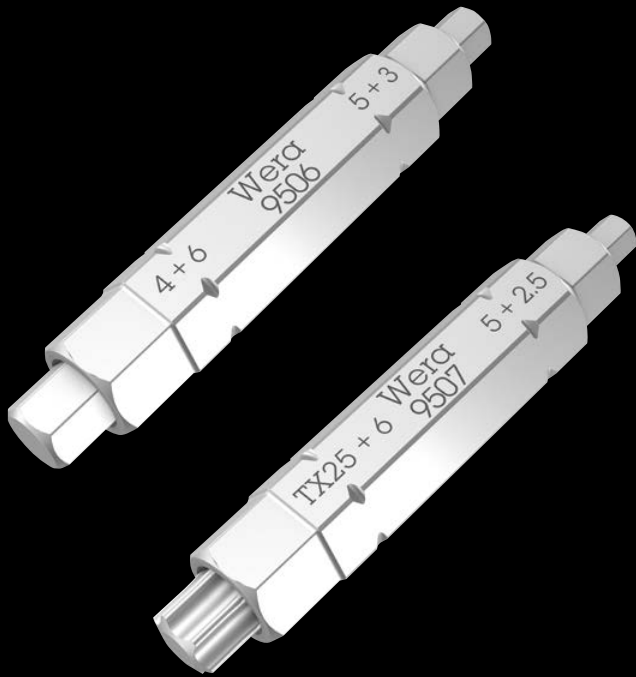

## Bicycle Set 15

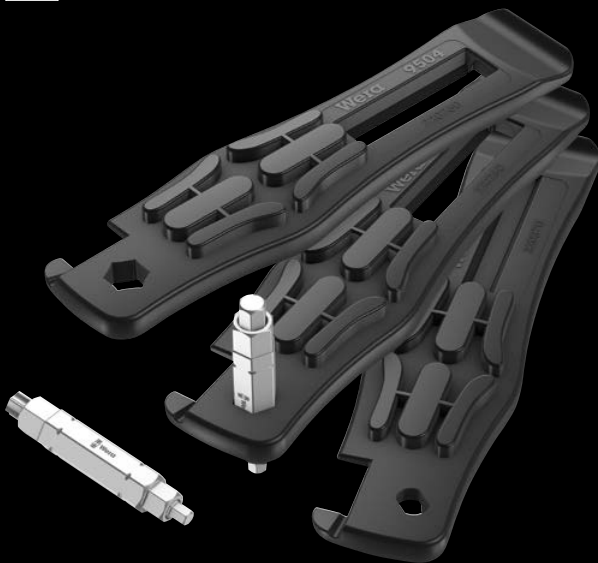

5-osainen

Muovisten lasikuituvahvisteisten rengasrautojen avulla renkaat voidaan kammata vanteelta turvallisesti vannetta vahingoittamatta.

2 rengasrauta 9504 ja 1/4" bits-kiinnitys

1 rengasrauta 9505, jossa venttiilin uloskiertäjä ranskalaisille venttiileille (Sclaverand/Presta) ja ilmanpoistajaksi autoventtiileille

1 bits-kärki 9506 (4-in-1) kuusiokoloruuveille 3; 4; 5; 6

1 bits-kärki 9507 (4-in-1) kuusiokoloruuveille, koot 2,5; 5; 6 ja TORX®-ruuville, koko TX 25

05004182001		
	9504	2x 105,0
	9505	1x 105,0
⊙ ⊙	9506	1x 3,0; 4,0; 5,0; 6,0x37
⊙ ⊙	9507	1x 2,5; 5; 6; TX 25x37

## Renkaan turvallinen vipuaminen vanteelta



Muovisten lasikuituvahvisteisten rengasrautojen avulla renkaat voidaan kammata vanteelta turvallisesti vannetta vahingoittamatta. Nosta rengas vanteelta rengasraudalla ja kiinnitä rengasraudan toinen pää pintaan ja irrota rengas sitten toisen rengasraudan avulla.

Rengasraudat voi napsauttaa kiinni toisiinsa, joten ne pysyvät aina tallessa.

## Rengasrauta 9504, jossa pidin bits-kärjille

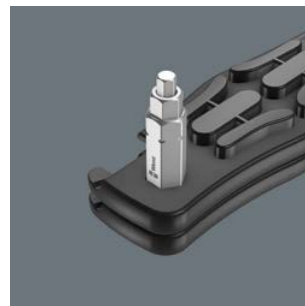

Rengasraudan 9504 1/4"-kuusiokantakiinnitys mahdollistaa 1/4" bits-kärkien kiinnityksen. Näin voidaan nopeasti tehdä kevyitä ruuvaustöitä.

## Rengasrauta 9505



Rengasrauta 9505 sopii venttiilin uloskiertäjäksi ranskalaisille venttiileille (Sclaverand/Presta) ja ilmanpoistajaksi autoventtiileihin.

## Wera 4-in-1 bits-kärjet

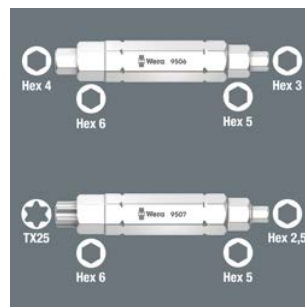

4-in-1 bits-kärjillä 9506 ja 9507 voidaan käyttää kullakin neljää ruuvikokoa. 4-in-1 bits-kärjellä 9506 voidaan käyttää neljää kuusiokoloruuvikokoa (3,0; 4,0; 5,0; 6,0), 4-in-1 bits-kärjellä 9507 kolme kuusiokoloruuvikokoa (2,5; 5; 6) ja yhtä TORX® -ruuvikokoa (TX 25). Suuremman profiilin

käyttämiseksi on painettava jatkuvasti jousivoimaa vastaan, jotta pienempi profiili painuu kärjen sisään ja suurempaa profiilia voidaan käyttää.



Momenttiavain, jolla yli-  
kiristäminen on mahdotonta.  
Momentinrajoituksen pois-  
kytkentä normaalina räk-  
känä käyttämiseksi.



- Luistomekanismi – asetettua vääntömomenttiarvoa ei voida koskaan ylittää
- Torque Lock -toiminto: Momentin-rajoitus voidaan kytkeä pois päältä – avainta voidaan käyttää myös perinteisenä räikkänä, joten suuret avausvoimat ovat mahdollisia. Myös vääntökulmamittaukset ovat rajoitusti mahdollisia
- Hallittuun myötä- ja vastapäivään kiristämiseen - kiristäminen ja avaaminen sekä momentinrajoituksella että ilman
- Halutun momenttiarvon helppo säätö ja varmistaminen, sillä työkalu naksahuttaa kuultavasti ja tuntuvasti, kun arvo saavutetaan
- Tavoitevääntömomentin saavuttamisen jälkeen vain 30 asteen laukaisukulma
- 72 hampaan hienon hammastuksen ansiosta palautuskulma on vain 5°



## Luistomekanismi estää kiristämisen yli asetetun vääntömomenttiarvon

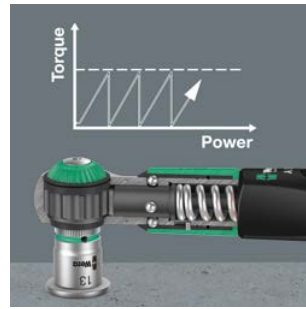

Safe-Torque A 1 -momenttiavain on varustettu luistomekanismilla. Kun asetettu vääntömomenttiarvo on saavutettu, työkalua ei voi ylikuormittaa, joten ylikiristäminen on mahdotonta.

## Torque Lock -toiminto



Momentinrajoitustoiminto voidaan kytkeä pois päältä — avainta voidaan käyttää myös perinteisenä räikkänä, joten suuret avausvoimat ovat mahdollisia. Myös vääntökulmamittaukset ovat rajoitusti mahdollisia

## Torque Lock -toiminto



Momentinrajoitustoiminto voidaan kytkeä pois päältä — avainta voidaan käyttää myös perinteisenä räikkänä, joten suuret avausvoimat ovat mahdollisia. Myös vääntökulmamittaukset ovat rajoitusti mahdollisia

## Myötä- ja vastapäivään kiristämiseen.



Safe-Torque -momenttiavain soveltuu sekä myötä- että vastapäivään kiristämiseen halutulla vääntömomentilla. Kun Torque Lock -toiminto on kytketty pois päältä, kiristäminen ja avaaminen tapahtuu ilman vääntömomentinrajoitusta.

## Vääntömomenttiarvon helppo asetus



Halutun vääntömomenttiarvon helppo asetus ja varmistus kuuluvalla ja tuntuvalta lukituksella skaala-arvojen saavuttamisen yhteydessä.



## 1/4" hylsyavaimille



Safe-Torque -momentti-avaimessa A 1 on 1/4"-neliö-kantavääntiö ja se soveltuu 1/4"-hylsyavaimille.

## Kuulalukitus



Kuulalukitus varmistaa hylsyjen ja lisävarusteiden turvallisen kiinnityksen ja takaa siten turvallisuuden myös ruuvauksen aikana. Räikköpään vapautuspainikkeen lyhyt painallus saa kuulalukituksen aukeamaan.

## Tilaa muille työkaluille



Wera Belt-hylsyavainsarjoja voidaan kiinnittää tarranauhalla Safe-Torque A 1 Set 1- ja Safe-Torque A 1 Imperial Set 1-sarjojen tekstiililaatikon sisään. Näin saat mukaan kerralla vielä enemmän hylsyavaimia tai kärkihylsyjä.



## Safe-Torque A 1 -momenttiavain 1/4"-neliövääntiöllä, 2-12 Nm

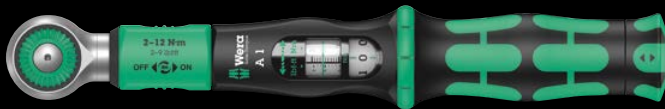

**Sovellus:** Hallittuun myötä- ja vastapäivään kiristämiseen; kiristäminen ja avaaminen sekä momentinrajoituksella että ilman

**Vääntömomenttialue:** 2-12 Nm

**Soveltuu:** 1/4" -hylsyavaimille

**Tarkkuus:** Tarkkuus ±10 % asetetusta arvosta

**Malli:** 1/4"-neliövääntiöllä, momenttiavain, pois kytkettävällä momentinrajoituksella (Torque Lock -toiminto); 72-hammasta; pieni palautuskulma 5°; halutun vääntömomenttiarvon helppo asettaminen ja varmistaminen, kuuluva ja tuntuva naksahdus asteikon arvoja asetettaessa, kuuluva ja tuntuva naksahdus kun asetettu momenttiarvo saavutetaan kiristettäessä

**Kahva:** Ergonominen kaksikomponenttikahva

	□														
	Nm	Nm	lbf. ft.	mm	mm	mm	mm	mm	mm	mm	mm	mm	mm	mm	mm
0507580001	1/4"	2-12	0,10	2-9	244	94	38,5	31,6	23,7	9 39/64"	3 45/64"	1 33/64"	1 15/64"	15/16"	



10-osainen 1/4"-momenttiavainsarja tukevassa tekstiiliilaatikossa; momenttiavain luistomekanismilla. Kun asetettu vääntömomenttiarvo on saavutettu, työkalua ei voi ylikuormittaa, joten liian suuren vääntömomentin käyttö on mahdotonta.

Säätöalue 2 - 12 Nm hallittua myötä- ja vastapäivään kiristämistä varten. Tavoitearvojen helppo säätö ja varmistaminen: Työkalu naksahuttaa kuultavasti ja tuntuvasti, kun asteikon porrastettu arvo saavutetaan. Tämä helpottaa halutun vääntömomentin turvallista asettamista. Varustettu Torque Lock -toiminnolla jonka ansiosta voit käyttää momenttiavainta perinteisenä räikkänä, ilman momentinrajoitusta. Soveltuu varauksin käyttöön myös vääntökulmamittauksissa.

Maks. 1/4"-neliökannan murtumismomentti standardin DIN 3122 mukaan. Palautuskulma on vain 5°, jolloin räikkää voidaan käyttää myös ahtaissa työtilanteissa. Sarjaan sisältyy: Safe-Torque A 1 -momenttiavain, 1/4"-neliökanta, 2-12 Nm, 8 hylsyä 1/4"-vääntiöllä ja 1 lyhyt jatkokappale.

### Safe-Torque A 1 Set 1, 1/4"-neliövääntiöllä, 2-12 Nm



### Safe-Torque A 1 Imperial Set 1, 1/4"-neliövääntiöllä, 2-12 Nm



05075830001	
○	Safe-Torque A 1 1x 1/4", 2-12 Nm
●	8790 HMA 1x 5,5x23,0; 1x 6,0x23,0; 1x 7,0x23,0; 1x 8,0x23,0; 1x 10,0x23,0; 1x 11,0x23,0; 1x 12,0x23,0; 1x 13,0x23,0
○ □	8794 SA 1x 1/4"x75,0
	K 240 1x 50,0x240,0

05075831001	
○	Safe-Torque A 1 1x 1/4", 2-12 Nm
●	8790 HMA 1x 3/16"x23,0; 1x 7/32"x23,0; 1x 1/4"x23,0; 1x 9/32"x23,0; 1x 5/16"x23,0; 1x 3/8"x23,0; 1x 7/16"x23,0; 1x 1/2"x23,0
○ □	8794 SA 1x 1/4"x75,0
	K 240 1x 50,0x240,0



## Safe-Torque A 2 -momenttiavain 1/4"-kuusiokantavääntiöllä, 2-12 Nm

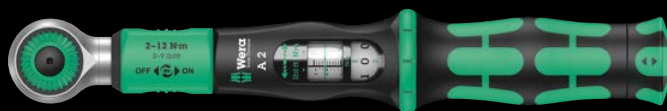

**Käyttö:** Hallittuun myötä- ja vastapäivään kiristämiseen; kiristäminen ja avaaminen sekä momentinrajoituksella että ilman

**Vääntömomenttialue:** 2-12 Nm

**Soveltuu:** 1/4" bits-kärjet ja 1/4"-kuusiokantavääntiö standardien DIN ISO 1173-C 6,3 ja E 6,3 ja Wera-liitäntäsarjojen 1 ja 4 mukaisesti

**Tarkkuus:** Tarkkuus  $\pm 10\%$  asetetusta arvosta

**Malli:** 1/4" kuusiokolovääntiöllä, momenttiavain, pois kytkettävällä momentinrajoituksella (Torque Lock -toiminto); 72 hammasta; pieni palautuskulma 5°; halutun vääntömomenttiarvon helppo asettaminen ja varmistaminen, kuuluva ja tuntuva naksahdus asteikon arvoja asetettaessa, kuuluva ja tuntuva naksahdus kun asetettu momenttiarvo saavutetaan kiristettäessä

**Kahva:** Ergonominen kaksikomponenttikahva

		Nm	Nm	lbf. ft.	mm	mm	mm	mm	mm	mm	mm	mm	mm	mm	mm
05075801001	1/4"	2-12	0,10	2-9	244	94	38,5	31,6	23,7	9 39/64"	3 45/64"	1 39/64"	1 15/64"	15/16"	



## Safe-Torque A 2 Set 1, 1/4"-kuusiokanta, 2-12 Nm



23-osainen; pintoja suojaava, kompakti ja tukeva tekstiililaatikko. Helppo kuljettaa mukana pienen kokonsa ja keveytensä ansiosta.

1 Safe-Torque A 2 -momenttiavain 1/4" kuusiokolovääntöillä, mitta-alue 2-12 Nm; hallittuun kiristykseen myötä- ja vastapäivään; kiristäminen ja avaaminen sekä momentinrajoituksella että ilman, pois kytkettävällä momentinrajoituksella (Torque Lock -toiminto); 72 hammasta; pieni palautuskulma 5°; halutun vääntömomenttiarvon helppo säätäminen ja varmistaminen, kuuluva ja tuntuva naksahdus asteikon arvoja asetettaessa, kuuluva ja tuntuva naksahdus kun asetettu momenttiarvo saavutetaan kiristettäessä; ergonominen 2-komponenttinen kahva; 9 Zyklop-hylsyä, 12 sitkeäksi karkaistua bits-kärkeä (1/4", pituus 50 mm), 1 liitäntöosa hylsyavaimille (1/4" kuusiokanta 1/4" neliökantaan).

05075832001	
●	Safe-Torque A 2 1x 1/4", 2-12 Nm
●	8790 HMA 1x 5,5x23,0; 1x 6,0x23,0; 1x 7,0x23,0; 1x 8,0x23,0; 1x 9,0x23,0; 1x 10,0x23,0; 1x 11,0x23,0; 1x 12,0x23,0; 1x 13,0x23,0
○ ○	870/1 1x 1/4"x25 <sup>1)</sup>
⊕	851/4 Z 1x PH 2x50
⊗	867/4 Z TORX® 1x TX 10x50; 1x TX 15x50; 1x TX 20x50; 1x TX 25x50; 1x TX 27x50; 1x TX 30x50
○	840/4 Z 1x 2,5x50; 1x 3,0x50; 1x 4,0x50; 1x 5,0x50; 1x 6,0x50
	K 240 1x 50,0x240,0

<sup>1)</sup> Kuulalukituksella; käsikäyttöisille hylsilylle

### 1/4"Bits-kärjille

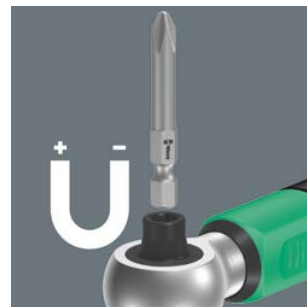

Safe-Torque-momenttiavaimessa A 2 on 1/4" kärkipidin vahvalla kestmagneetilla. Avain soveltuu 1/4" kuusikantavääntöillä varustetuille bits-kärjille standardien DIN ISO 1173-C 6.3 ja E 6.3 sekä Wera-liitäntä-sarjojen 1 ja 4 mukaisesti.

### Sovitin 1/4"-hylsyavaimille



Liitäntöosan 870/1 kanssa (1/4"-kuusiokanta 1/4"-neliökantaan) Safe-Torque A 2 on käytettävissä myös 1/4"-hylsyavainten kanssa.

## Viimeinkin kehitetty: Vaihtoteräsarja erittäin vaativiin ruuvauksiin.

- Tiukalla olevien ruuviliitosten avaamiseen
- Kytkevissä manuaalinen lyöntiruuvaustoiminto
- Vasaran iskuvoima muunnetaan pyörimisliikkeeksi, jonka avausmomentti on noin 25 Nm - ilman hävikkiä kahvan läpi kulkevan terän ansiosta
- Kytkimestä valittavissa lyöntiruuvaus- tai ruuvitalttatoiminto
- Yhdistää manuaalisten lyöntiruuvitalttojen, Wera Kraftform Kompakt -työkalusarjojen ja kahvan läpi kulkevilla terillä varustettujen 900-sarjan ruuvitalttojen edut.









## Krafftform Kompakt 900 Set 1



Tekstiilikotelo, jossa 1 lyöntiruuvitaltta 921 ja 18 ruuvauskärkeä lyöntiruuvitaltalle (pituus 70 mm)

19-osainen

05018110001		
●	921	1x 1/4"x163,5
+	851 S	1x PH 1x70; 1x PH 2x70; 1x PH 3x70
+	855 S	1x PZ 1x70; 1x PZ 2x70; 1x PZ 3x70
+	867 S TORX®	1x TX 15x70; 1x TX 20x70; 1x TX 25x70; 1x TX 30x70; 1x TX 40x70
○	840 S Hex-Plus	1x 3,0x70; 1x 4,0x70; 1x 5,0x70; 1x 6,0x70
●	800 S	1x 0,8x4,0x70; 1x 1,0x5,5x70; 1x 1,2x6,5x70
	K 120	1x 50,0x120,0

## Krafftform Kompakt 900 Imperial Set 1



Tekstiilikotelo, jossa 1 lyöntiruuvitaltta 921 ja 18 ruuvauskärkeä lyöntiruuvitaltalle (pituus 70 mm)

19-osainen

05018111001		
●	921	1x 1/4"x163,5
+	851 S	1x PH 1x70; 1x PH 2x70; 1x PH 3x70
+	867 S TORX®	1x TX 15x70; 1x TX 20x70; 1x TX 25x70; 1x TX 30x70; 1x TX 40x70
○	840 S Hex-Plus	1x 1/8"x70; 1x 5/32"x70; 1x 3/16"x70; 1x 1/4"x70
○	868 S	1x # 1x70; 1x # 2x70; 1x # 3x70
●	800 S	1x 0,8x4,0x70; 1x 1,0x5,5x70; 1x 1,2x6,5x70
	K 120	1x 50,0x120,0

## 921 Krafftform Plus -lyöntiruuvitaltta - 900-sarja



**Käyttö:** 800 S-sarjan Bits-kärjet lyöntiruuvitaltoille 1/4"-kuusiokantaväntiöllä

**Malli:** Kytkimestä valittavissa lyöntiruuvaus- tai ruuvitaltatoiminto, kahva läpi menevä terä; 1/4"-kuusiokolokinnitys, magneettinen

**Kahva:** Krafftform, jossa kierimisenesto, monikomponenttikahva

05018100001			
●	1/4"	163,5	6 7/16"

## 868 S neliökolo Bits-kärki lyöntiruuvitaltalle



**Käyttö:** Neliökoloruuvit; käytettäväksi lyöntiruuvitaltalla 921

**Väntiö:** 1/4"-kuusiokanta

**Malli:** Erittäin kova

	□	□	□
		mm	
05018171001	# 1	70	2 3/4"
05018172001	# 2	70	2 3/4"
05018173001	# 3	70	2 3/4"

## 867 S TORX® Bits-kärki lyöntiruuvitaltalle



**Käyttö:** Sisä-TORX®-ruuvit; käytettäväksi lyöntiruuvitaltalla 921

**Vääntiö:** 1/4" kuusiokanta

**Malli:** Erittäin kova

		Ø, mm	l, "
05018166001	TX 15	70	2 3/4"
05018167001	TX 20	70	2 3/4"
05018168001	TX 25	70	2 3/4"
05018169001	TX 30	70	2 3/4"
05018170001	TX 40	70	2 3/4"

## 851 S -ristipää Phillips Bits-kärki lyöntiruuvitaltalle



**Käyttö:** Phillips -ristipääruuvit; käytettäväksi lyöntiruuvitaltalla 921

**Vääntiö:** 1/4" kuusiokanta

**Malli:** Erittäin kova

		Ø, mm	l, "
05018160001	PH 1	70	2 3/4"
05018161001	PH 2	70	2 3/4"
05018162001	PH 3	70	2 3/4"

## 855 S -ristipää Pozidriv Bits-kärki lyöntiruuvitaltalle



**Käyttö:** Pozidriv -ristipääruuvit; käytettäväksi lyöntiruuvitaltalla 921

**Vääntiö:** 1/4" kuusiokanta

**Malli:** Erittäin kova

		Ø, mm	l, "
05018163001	PZ 1	70	2 3/4"
05018164001	PZ 2	70	2 3/4"
05018165001	PZ 3	70	2 3/4"

## Yhdistelmätyökalu



Lyöntiruuvivääntimessä 921 yhdistyvät vaihtoteräsarjojen, ruuvitaltojen ja manuaalisten lyöntiruuvivääntimien edut.

## Kahva-/vaihtoteräjärjestelmä

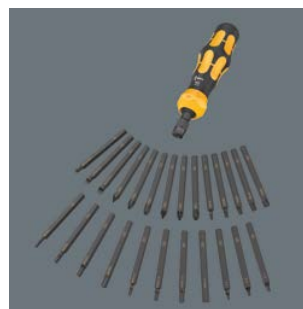

Tukeva bits-kärkikiinnitys soveltuu bits-kärjille, joissa on 1/4" kuusiokantavääntiö standardien DIN ISO 1173-C 6,3 ja E 6,3 mukaisesti. Vaihtoteräjärjestelmä tarkoittaa alhaista painoa, pienempää tilantarvetta ja paljon joustavuutta käyttäjälle.



## Päälle kytkettävä lyöntiruuvaustoiminto



Manuaalinen lyöntiruuvaustoiminto voidaan kytkeä päälle tarvittaessa. Näin myös tiukalla olevat ruuviliitokset voidaan avata.



## Avausmomentti



Kun lyöntiruuvaustoiminto kytketään päälle, vasaran iskupulssi muunnetaan pyörimisliikkeeksi, jonka avausmomentti on enintään 25 Nm. Voimansiirto tapahtuu ilman häviötä kahvan läpi kulkevan terän kautta.

## 840 S Hex-Plus -kuusiokolo Bits-kärki lyöntiruuvitaltalle



**Käyttö:** Kuusiokoloruuvit; käytettäväksi lyöntiruuvitaltalla 921

**Vääntö:** 1/4" kuusiokant

**Malli:** Hex-Plus, erittäin kova

	⊙	⊙	⏏	⏏
	mm		mm	
05018150001	3,0		70	2 3/4"
05018151001	4,0		70	2 3/4"
05018152001	5,0		70	2 3/4"
05018153001	6,0		70	2 3/4"
05018154001		1/8"	70	2 3/4"
05018155001		5/32"	70	2 3/4"
05018156001		3/16"	70	2 3/4"
05018157001		1/4"	70	2 3/4"

## 800 S -ura Bits-kärki lyöntiruuvitaltalle



**Käyttö:** Uraruuvit; käytettäväksi 921 lyöntiruuvitaltalla

**Vääntö:** 1/4" kuusiokanta

**Malli:** Erittäin kova

	⏏	⏏	⏏	⏏
	mm	mm	mm	
05018140001	0,8	4,0	70	2 3/4"
05018141001	1,0	5,5	70	2 3/4"
05018142001	1,2	6,5	70	2 3/4"







Kahvasta kuuluu hienon räikän ääni.



### Räikkätoiminto

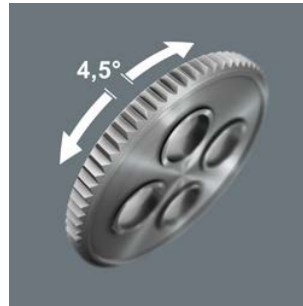

Integroitu räikkä, jossa on hieno hammastus (80 hammasta) ja 4,5 asteen palautuskulma, helpottaa ja nopeuttaa ruuvaimista ilman työkalun uudelleen asettamista.

### Räikkämekanismi kahvassa

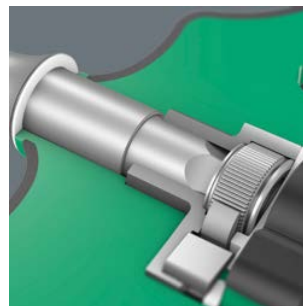

T-kahvan 416 RA räikkämekanismi on täysin upotettu kahvaan. Työkalun kompakti muoto mahdollistaa kätevän työskentelyn.

### Suunnanvaihto oikea/vasen

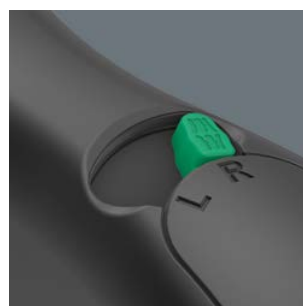

Suunnanvaihto voidaan suorittaa kätevästi suunnanvaihtovivulla.

- Hienolla hammastuksella varustettu integroitu räikkä takaa nopean ja turvallisen työskentelyn
- Suunnanvaihtovipu helppoon suunvanvaihtoon oikealle/vasemmalle
- Kätevä työskentely kokonaan kahvaan upotetun räikkämekaniikan ansiosta
- Ergonomisesti muotoillun kaksikomponenttisen T-kahvan sormisyvennysten ja mukavan pinnan ansiosta työtä jaksaa tehdä pitkään väsymättä ja myös voimansiirto on erinomainen
- Vapaasti pyörivä otepinta nopeaan työskentelyyn
- Rapidaptor-kärkipidin, jonka vapaasti pyörivä otepinta takaa salamannopeat bits-kärkien vaihdot ja nopean työskentelyn
- Sopii bits-kärjille, joissa on 1/4" kuusiokanta-kiinnitys standardien DIN ISO 1173-C 6,3 ja E 6,3 mukaan



### Kraftform Kompakt 400 RA Set 1



17-osainen

Tekstiililaatikko yhdellä 416 RA T-kahva Rapidaptor-kärkipitimellä jossa räikkätoiminto, 16 sitkeäksi karkaistua ruuvauskärkeä, 1/4", pituus 89 mm

05023471001		
●	416 RA	1x 1/4"x45
+	851/4 Z	1x PH 2x89; 1x PH 3x89
+	855/4 Z	1x PZ 2x89; 1x PZ 3x89
⊗	867/4 Z TORX®	1x TX 10x89; 1x TX 15x89; 1x TX 20x89; 1x TX 25x89; 1x TX 30x89; 1x TX 40x89
○	840/4 Z	1x 3,0x89; 1x 4,0x89; 1x 5,0x89; 1x 6,0x89; 1x 8,0x89
●	800/4 Z	1x 1,0x5,5x89
	K 120	1x 50,0x120,0

### Kraftform Kompakt 400 RA Set Imperial 1



17-osainen

Tekstiililaatikko yhdellä 416 RA T-kahva Rapidaptor-kärkipitimellä jossa räikkätoiminto, 16 sitkeäksi karkaistua ruuvauskärkeä, 1/4", pituus 89 mm

05057473001		
●	416 RA	1x 1/4"x45
+	851/4 Z	1x PH 2x89; 1x PH 3x89
⊗	867/4 Z TORX®	1x TX 10x89; 1x TX 15x89; 1x TX 20x89; 1x TX 25x89; 1x TX 30x89; 1x TX 40x89
○	840/4 Z	1x 1/8"x89; 1x 3/32"x89; 1x 3/16"x89; 1x 7/32"x89; 1x 1/4"x89
○	868/4	1x # 2x89; 1x # 3x89
●	800/4 Z	1x 1,0x5,5x89
	K 120	1x 50,0x120,0





## 416 RA T-kahva Rapidaptor-kärkipitimellä ja räikkätoiminnolla



**Käyttö:** Sopii Bits-kärjille, joissa on 1/4"-kuusiokantavaäntiö standardien DIN ISO 1173-C 6,3 ja E 6,3 ja Wera-liitäntäsarjan 1 ja 4 mukaan

**Malli:** Kahvaan integroitu räikkä hienolla hammastuksella (80 hammasta, palautuskulma 4,5°) ja suunnanvaihtovipu oikealle/vasemmalle; 1/4"-kuusiokolokiinnitys Rapidaptor-tekniologialla sisältäen toiminnot rapid-in, rapid-out, rapid-spin, chuck-all ja single-hand bitsseille, joissa on 1/4"-kuusiokantavaäntiö standardien DIN ISO 1173-C 6,3 ja E 6,3 ja Wera-sarjan 1 ja 4 mukaisesti, magneettinen

**Kahva:** T-kahva, kaksikomponenttikahva, ripustussilmukka

	mm	mm	mm		
05023461001	1/4"	45	44	99	1 25/32"

## Vapaasti pyörivä otepinta



Vapaasti pyörivän otepinnan ansiosta työkalua voidaan ohjata turvallisesti ruuvauksen aikana ja työskentelynopeutta voidaan lisätä.

## Chuck-all



Rapidaptor-pikavaihtopitimeen voidaan kiinnittää sekä 1/4"-bits-kärkiä standardin DIN ISO 1173-C 6,3 ja E 6,3 mukaisesti sekä Wera liitäntäsarjojen 1 ja 4 bits-kärkiä.



- Hienolla hammastuksella varustettu integroitu räikkä takaa nopean ja turvallisen työskentelyn
- Suunnanvaihtovipu helppoon suunvanvaihtoon oikealle/vasemmalle
- Kätevä työskentely kokonaan kahvaan upotetun räikkämekaniikan ansiosta
- Ergonomisesti muotoillun kaksikomponenttisen T-kahvan sormisyvennysten ja mukavan pinnan ansiosta työtä jaksaa tehdä pitkään väsymättä ja myös voimansiirto on erinomainen
- Vapaasti pyörivä otepinta nopeaan työskentelyyn
- 1/4"-hylsykiinnitys turvallisella kuulalukituksella



### Kraftform Kompakt 400 RA Set 2



9-osainen sarja tukevassa tekstiililaatikossa. Yksi 411 A RA T-kahva 1/4" hylsyavaimille räikkätoiminnolla, 1/4"-hylsyavaimille. 8 hylsyä, 1/4", Take it easy -värikoodausjärjestelmä. Värikoodit koon mukaan.

05023470001		
○	411 A RA	1x 1/4"x45
●	8790 HMA	1x 6,0x23,0; 1x 7,0x23,0; 1x 8,0x23,0; 1x 9,0x23,0; 1x 10,0x23,0; 1x 11,0x23,0; 1x 12,0x23,0; 1x 13,0x23,0
	K 120	1x 50,0x120,0

### Kraftform Kompakt 400 RA Set Imperial 2

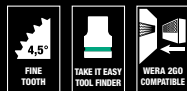

9-osainen sarja tukevassa tekstiililaatikossa. Yksi 411 A RA T-kahva 1/4" hylsyavaimille räikkätoiminnolla, 1/4"-hylsyavaimille. 8 hylsyä, 1/4", Take it easy -värikoodausjärjestelmä. Värikoodit koon mukaan.

05057474001		
○	411 A RA	1x 1/4"x45
●	8790 HMA	1x 3/16"x23,0; 1x 7/32"x23,0; 1x 1/4"x23,0; 1x 9/32"x23,0; 1x 5/16"x23,0; 1x 3/8"x23,0; 1x 7/16"x23,0; 1x 1/2"x23,0
	K120	1x 50,0x120,0

## 411 A RA T-kahva 1/4" hylsyavaimille räikkätoiminnolla



**Käyttö:** 1/4" hylsyavaimet sekä 1/4" liitäntäosat neliökantavääntiöllä, varustettu kuulalukituksella.

**Malli:** Kahvaan integroitu räikkä hienolla hammastuksella (80 hammasta, palautuskulma 4,5°) ja suunnanvaihto vipu oikealle/vasemmalle; vapaasti kääntyvä otepinta

**Kahva:** T-kahva, kaksikomponenttikahva, ripustussilmukka

		mm	mm	mm	
05023460001	1/4"	45	44	99	1 25/32"

## 8790 C Impaktor Deep Set 1

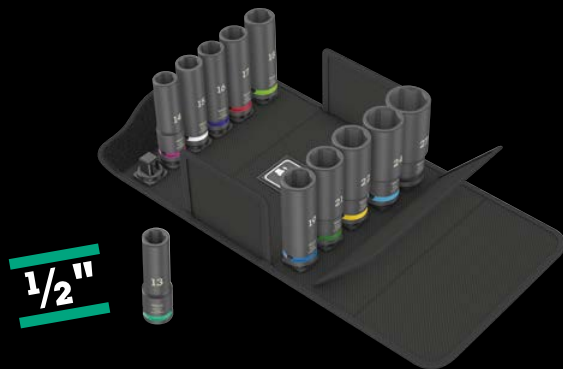

11-osainen; pintoja suojaava, kompakti ja tukeva tekstiililaatikko. Helppo kuljattaa mukana pienen kokonsa ja keveytensä ansiosta

11 Impaktor-hylsyä 1/2"-vääntiöllä; käytettäväksi sähkö- tai paineilmakäyttöisissä iskuvääntimissä, 112,5 = 1/2" vääntiö; lukitustappireiällä; pitkä malli syvällä oleville ruuviliittännöille ja ulkoneville kierretangoille; kuusiokantaprofiili; kromimolybdeeni, mattamusta. Take it easy -värikoodausjärjestelmä: värikoodattu ja suurikokoinen kokomerkintä helpottavat ja nopeuttavat tarvittavan hylsyn löytämistä.

05004841001					
		<b>8790 C Impaktor Deep</b>	1x 13,0x83,0; 1x 14,0x83,0; 1x 15,0x83,0; 1x 16,0x83,0; 1x 17,0x83,0; 1x 18,0x83,0; 1x 19,0x83,0; 1x 21,0x83,0; 1x 22,0x83,0; 1x 24,0x83,0; 1x 27,0x83,0		

## Vapaasti pyörivä otepinta



Vapaasti pyörivän otepinnan ansiosta työkalua voidaan ohjata turvallisesti ruuvauksen aikana ja työskentelynopeutta voidaan lisätä.

## 1/4" neliökantakiinnitys



T-kahva 411 A RA sopii 1/4"-hylsyavaimille. Hylsyt lukitaan turvallisesti kuulalla.

## 8790 C Impaktor Deep Set 1



### Sähkö- tai paineilmakäyttöisille iskuruuvinvääntimille



Erittäin lujatekoinen, taottu malli takaa Impaktor -hylsyavainten keskimääräistä pidemmän käyttöiän myös äärimmäisissä olosuhteissa.

## Pitkä malli



Hylsyavaimen pitkän mallin ansiosta sillä voidaan tehdä ruuvauksia myös ahtaissa paikoissa. Ruuvaukset myös ulkonevilla kierretangoilla ovat mahdollisia.

## Huippulaadukas työkaluvaunu sisältäen työkalut ja upean ilmeen.

- Ylellinen Tool Rebel -muotoiltu työkaluvaunu kalvopäällyste
- Erittäin kestävä tuplaseinärakenteen ansiosta
- 7 laatikkoa (5 matalaa, 2 korkeaa), joista 2 matalaa laatikkoa sisältävät työkalusarjat vaahtomuovisisuksissa
- Matalien laatikoiden mitat (leveys x korkeus x syvyys): 522 x 81 x 398 mm
- Korkeiden laatikoiden mitat (leveys x korkeus x syvyys): 522 x 166 x 398 mm
- 100-prosenttinen laatikoiden ulosveto kuulalaakeroiduilla teleskoopikiskoilla, automaattinen sulkeutuminen
- Kaikissa laatikoissa on huolella asennettu
- Alhainen riski vaunun kaatumiselle laatikkolukituksen ansiosta. Vain yksi laatikko voidaan avata kerrallaan, ei useaa yhtäaikaisesti avattua laatikkoa
- Korkealaatuiset, pitkäikäiset vaahtomuovisisukset ilman haittuvia kemiallisia aineita
- Ihanteellinen sovitus helpottaa työkalujen ottamista vaahtomuovisisuksesta







## 9700 Tool Rebel -työkaluvaunu 1



## Sisältää seuraavat vaahtomuovisisukset:

9710



9720

1/4"

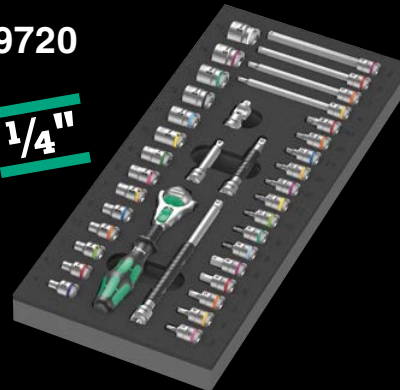

9731



9740



Upea Tool Rebel -työkaluvaunu Tool Rebel designilla. 5 matalaa ja 2 korkeaa laatikkoa takaa työkalujen ja materiaalien tehokkaan ja liikkuvan järjestelyn. Tuplaseinät ja ympäri hitsattu rakenne tekevät koko rungosta erittäin tukevan. Päivittäiseen kovaan korjaamokäyttöön. Sisältää neljä Wera-vaahtomuovisisusta: 9710 vaahtomuovisisus ruuvitaltat Set 1, 9720 vaahtomuovisisus 8000 A Zyklon-räikkä Set 1, 9731 vaahtomuovisisus 6003 Joker-lenkkiavain Set 1, 9740 vaahtomuovisisus L-avain Set 1.

05150130001 1x 9700 Tool Rebel -työkaluvaunu 1

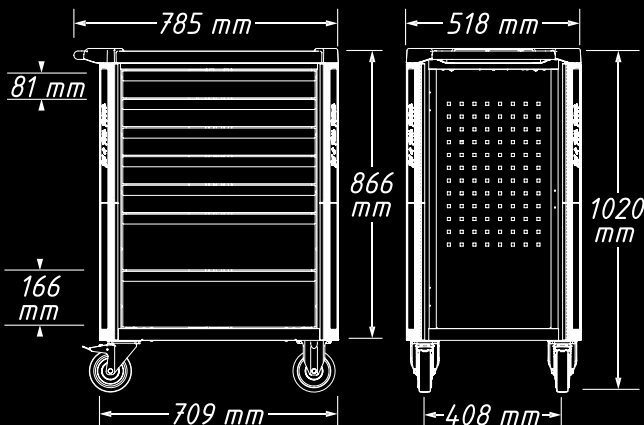

## Tukeva rakenne kovaan korjaamokäyttöön



Tuplaseinät ja täysin ympäri hitsattu rakenne tekevät Tool Rebel -työkaluvaunusta erittäin tukevan. Optimoitu joustava reunasuojaja kaikissa neljässä kulmassa takaa luotettavan törmäyssuojauksen sisäisen vaimennuskonseptin ansiosta.

## Pitävä lukitus, tasainen pyörintä



2 ohjauspyörää on varustettu tuplalukituksella: Jarrutettu pyörä estää luotettavasti vierimisen, kun taas lukittu kääntölaakeri estää ohjauspyörien tahattoman pyörimisen, esim. kaltevilla pinnoilla. Öljyn- ja haponkestävät elastiset pyörät takaavat tasaisen liikkeen. Suojarengas estää lian ja lastujen tunkeutumisen sisään.

## Yksityiskohtainen lukituskonsepti lisää turvallisuutta



Lukon ergonominen sijainti sivulla helpottaa käsittelyä ja suojaava avainta ja lukkoa vaurioilta. Erittäin kestävä lukitusjärjestelmä suojaa turvallisesti työkaluvaunuun tallennettuja työkaluja luvattomalta käytöltä. Keskuslukitusjärjestelmä lukitaan sylinterilukolla. Toimittukseen sisältyy kaksi taittuvaa avainta.

## Suuri kantavuus



Työkaluvaunun dynaaminen kantokyky on 540 kg, staattinen kantokyky 1 000 kg ja laatikon kantokyky 25 kg.

## 9710 vaahtomuovisisus ruuvitaltat Set 1



18-osainen ruuvitalttasarja (16 ruuvitalttaa, 2 tartuntakynnä) 2-värisessä vaahtomuovisisuksessa Tool Rebel -työkaluvaunuun. Leveys x korkeus x syvyys: ilman työkaluja 344 x 30 x 392 mm, työkalujen kanssa 344 x 47 x 392 mm.

05150101001		
⊖	932 A	1x 1,0x5,5x100; 1x 1,2x7,0x125
⊕	350	1x PH 1x80; 1x PH 2x100; 1x PH 3x150
⊕	350 PH Stubby	1x PH 2x25
⊕	355	1x PZ 1x80; 1x PZ 2x100
⊖	335	1x 0,8x4,0x100; 1x 1,0x5,5x125
⊖	334	1x 1,2x6,5x150
⊖	335 Stubby	1x 1,0x5,5x24,5
⊕	2050 Micro	1x PH 0x40 <sup>1)</sup>
⊖	2035 Micro	1x 0,40x2,5x80
⊖	160 i VDE	1x 0,4x2,5x80 <sup>2)</sup> ; 1x 0,6x3,5x100 <sup>2)</sup>
	1441	1x 4,5-6,0x41,0
	1442	1x 6,0-8,5x41,0
	9810	1x 344,0x30,0x392,0

<sup>1)</sup> Koko 0 muutettu standardin JCS 0 (Japanese Camera Industrial Standard) mukaiseksi

<sup>2)</sup> ei Lasertip-kärkeä

## 9711 vaahtomuovisisus VDE-ruuvitaltat Set 1

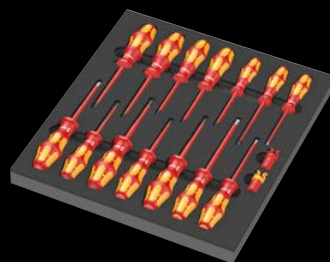

16-osainen VDE-eristetty ruuvitalttasarja (14 ruuvitalttaa, 2 tartuntakynnä) 2-värisessä vaahtomuovisisuksessa Tool Rebel -työkaluvaunuun. Leveys x korkeus x syvyys: ilman työkaluja 344 x 30 x 392 mm, työkalujen kanssa 344 x 46 x 392 mm.

05150102001		
⊕	162 iS PH VDE	1x PH 1x80; 1x PH 2x100
⊕	165 iS PZ VDE	1x PZ 1x80; 1x PZ 2x100
⊕	165 i PZ/S VDE	1x # 2x100
⊖	160 i VDE	1x 0,4x2,5x80 <sup>1)</sup> ; 1x 0,8x4,0x100; 1x 1,0x5,5x125
⊖	160 iS VDE	1x 0,6x3,5x100
⊕	167 i TORX® VDE	1x TX 10x80; 1x TX 15x80; 1x TX 20x80; 1x TX 25x100; 1x TX 30x100
	1440	1x 4,5-6,0x41,0
	1442	1x 6,0-8,5x41,0
	9811	1x 344,0x30,0x392,0

<sup>1)</sup> ei Lasertip-kärkeä



- Korkealaatuinen, pitkäikäinen vaahtomuovisuus ilman haihtuvia kemiallisia aineita
- Ihanteellinen sovitin helpottaa työkalujen ottamista vaahtomuovisuksesta
- Vettä ja öljyä hylkivä, helppohoitoinen ja helppo puhdistaa
- Työkalun suojaaminen liialta ja iskujen vaikutukselta

### 9712 vaahtomuovisuus TORX® HF -ruuvitaltat Set 1

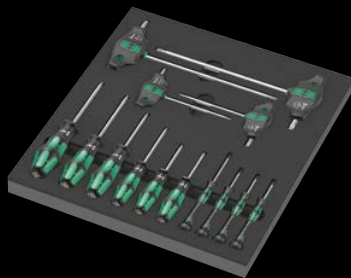

14-osainen ruuvitalttisarja pitotoiminnolla TORX®-ruuveille 2-värisessä vaahtomuovisuksessa Tool Rebel -työkaluvaunuun. Leveys x korkeus x syvyys: ilman työkaluja 344 x 30 x 392 mm, työkalujen kanssa 344 x 45 x 392 mm.

05150103001	
⊕	<b>367 TORX® HF</b> 1x TX 8x60; 1x TX 9x60; 1x TX 10x80; 1x TX 15x80; 1x TX 20x100; 1x TX 25x100
⊕	<b>2067 TORX® HF Micro</b> 1x TX 4x40; 1x TX 5x40; 1x TX 6x40; 1x TX 7x60
⊕	<b>467 TORX® HF</b> 1x TX 20x100; 1x TX 25x100; 1x TX 30x200; 1x TX 40x200
9812	1x 344,0x30,0x392,0

### 9713 vaahtomuovisuus Hex-ruuvitaltat Set 1

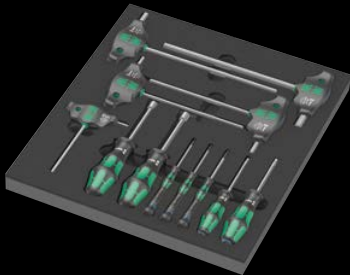

12-osainen ruuvitalttisarja kuusiokolo- ja kuusiokantaruuveille 2-värisessä vaahtomuovisuksessa Tool Rebel -työkaluvaunuun. Leveys x korkeus x syvyys: ilman työkaluja 344 x 30 x 392 mm, työkalujen kanssa 344 x 45 x 392 mm.

05150104001	
⊕	<b>354</b> 1x 3,0x75; 1x 4,0x75
⊕	<b>2054 Micro</b> 1x 1,5x60; 1x 2x60; 1x 2,5x60
⊕	<b>454 HF</b> 1x 4x100; 1x 5x100; 1x 6x150; 1x 8x200; 1x 10x200
⊕	<b>395 HO</b> 1x 10,0x90; 1x 13,0x90
9813	1x 344,0x30,0x392,0

### 9720 vaahtomuovisuus 8000 A Zyklop -räikkä 1/4" Set 1

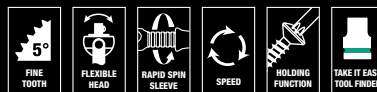

37-osainen Zyklop räikkäsarja, 1/4", 2-värisessä vaahtomuovisuksessa Tool Rebel -työkaluvaunuun. Leveys x korkeus x syvyys: ilman työkaluja 172 x 30 x 392 mm, työkalujen kanssa 172 x 40 x 392 mm.

05150110001	
⊕	<b>8000 A</b> 1x 1/4"x152,0
⊕	<b>8794 LA</b> 1x 1/4"x150,0
⊕	<b>8794 SA</b> 1x 1/4"x75,0
⊕	<b>8795 A</b> 1x 1/4"x35,5
⊕	<b>8794 A</b> 1x 1/4"x56,0
⊕	<b>8790 HMA</b> 1x 4,0x23,0; 1x 4,5x23,0; 1x 5,0x23,0; 1x 5,5x23,0; 1x 6,0x23,0; 1x 7,0x23,0; 1x 8,0x23,0; 1x 9,0x23,0; 1x 10,0x23,0; 1x 11,0x23,0; 1x 12,0x23,0; 1x 13,0x23,0; 1x 14,0x23,0; 1x 15,0x23,0
⊕	<b>8767 A HF</b> 1x TX 8x28,0; 1x TX 9x28,0; 1x TX 10x28,0; 1x TX 15x28,0; 1x TX 20x28,0; 1x TX 25x28,0; 1x TX 27x28,0; 1x TX 30x28,0; 1x TX 40x28,0
⊕	<b>8740 A HF</b> 1x 3,0x28,0; 1x 4,0x28,0; 1x 4,0x100,0; 1x 5,0x28,0; 1x 5,0x100,0; 1x 6,0x28,0; 1x 6,0x100,0; 1x 8,0x28,0; 1x 8,0x100,0
9820	1x 172,0x30,0x392,0

### 9721 vaahtomuovisuus 8000 B Zyklop -räikkä 3/8" Set 1

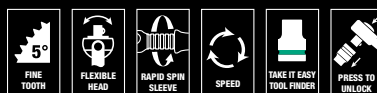

23-osainen Zyklop räikkäsarja, 3/8", 2-värisessä vaahtomuovisuksessa Tool Rebel -työkaluvaunuun. Leveys x korkeus x syvyys: ilman työkaluja 172 x 30 x 392 mm, työkalujen kanssa 172 x 45 x 392 mm.

05150111001	
⊕	<b>8000 B</b> 1x 3/8"x199,0
⊕	<b>8794 SB</b> 1x 3/8"x125,0
⊕	<b>8794 LB</b> 1x 3/8"x200,0
⊕	<b>8795 B</b> 1x 3/8"x50,0
⊕	<b>8794 B</b> 1x 3/8"x76,0
⊕	<b>8790 HMB</b> 1x 6,0x29,0; 1x 7,0x29,0; 1x 8,0x29,0; 1x 9,0x29,0; 1x 10,0x29,0; 1x 11,0x29,0; 1x 12,0x29,0; 1x 13,0x29,0; 1x 14,0x29,0; 1x 15,0x29,0; 1x 16,0x30,0; 1x 17,0x30,0; 1x 18,0x30,0; 1x 19,0x30,0; 1x 20,0x30,0; 1x 21,0x30,0; 1x 22,0x30,0; 1x 24,0x32,0
9821	1x 172,0x30,0x392,0

## 9722 vaahtomuovisisus 8000 C Zyklop 1/2" -räikkä Set 1

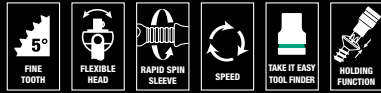

31-osainen Zyklop räikkäsarja, 1/2", 2-värisessä vaahtomuovisisuksessa Tool Rebel -työkaluvaunuun. Leveys x korkeus x syvyys: ilman työkaluja 344 x 392 mm, työkalujen kanssa 344 x 51 x 392 mm.

05150112001		
8000 C	1x 1/2"x277,0	
8794 LC	1x 1/2"x250,0	
8794 SC	1x 1/2"x125,0	
8795 C	1x 1/2"x69,0	
8794 C	1x 1/2"x52,0	
8790 HMC	1x 10,0x37,0; 1x 11,0x37,0; 1x 12,0x37,0; 1x 13,0x37,0; 1x 14,0x37,0; 1x 15,0x37,0; 1x 16,0x37,0; 1x 17,0x37,0; 1x 18,0x37,0; 1x 19,0x37,0; 1x 20,0x37,0; 1x 21,0x37,0; 1x 22,0x37,0; 1x 24,0x37,0; 1x 27,0x40,0; 1x 30,0x42,0; 1x 32,0x42,0	
8740 C HF	1x 4,0x60,0; 1x 4,0x140,0; 1x 5,0x60,0; 1x 5,0x140,0; 1x 6,0x60,0; 1x 6,0x140,0; 1x 7,0x60,0; 1x 8,0x60,0; 1x 10,0x60,0	
9822	1x 344,0x30,0x392,0	

## 9723 vaahtomuovisisus Zyklop B 3/8" -kärkihylsyt Set 1



22-osainen Zyklop -kärkihylsyt sarja, 3/8", 2-värisessä vaahtomuovisisuksessa Tool Rebel -työkaluvaunuun. Leveys x korkeus x syvyys: ilman työkaluja 172 x 392 mm, työkalujen kanssa 172 x 39 x 392 mm.

05150113001		
8784 B1	1x 1/4"x3/8"x44,0	
8767 B HF	1x TX 15x35,0; 1x TX 20x35,0; 1x TX 25x35,0; 1x TX 25x107,0; 1x TX 27x35,0; 1x TX 27x107,0; 1x TX 30x35,0; 1x TX 30x107,0; 1x TX 40x35,0; 1x TX 40x107,0	
8740 B HF	1x 4,0x35,0; 1x 4,0x107,0; 1x 5,0x35,0; 1x 5,0x107,0; 1x 6,0x35,0; 1x 6,0x107,0; 1x 7,0x38,5; 1x 8,0x38,5; 1x 8,0x100,0; 1x 10,0x38,5; 1x 10,0x100,0	
9823	1x 172,0x30,0x392,0	

## Turvallinen säilytys ja nopea yleiskatsaus

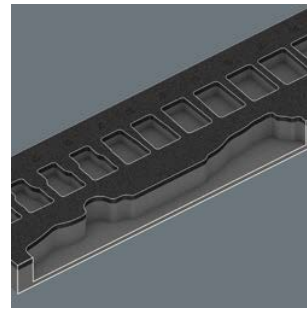

Työkalut istuvat tukevasti vaahtomuovisisuksessa tarkkojen ääriivaleikkausten ansiosta, mutta ne on helppo nostaa. Työkalujen harkittu sijoittelu takaa tilaa säästävän varastoinnin ja nopean pääsyn työkaluihin.

## 9730 vaahtomuovisisus 6000 Joker Set 1



11-osainen 6000 Joker -räikkälänkkiavainsarja, 2-värisessä vaahtomuovisisuksessa Tool Rebel -työkaluvaunuun. Leveys x korkeus x syvyys: ilman työkaluja 172 x 30 x 392 mm, työkalujen kanssa 172 x 47 x 392 mm.

05150120001		
6000 Joker	1x 8x144; 1x 10x159; 1x 11x165; 1x 12x170,7; 1x 13x177; 1x 14x188; 1x 15x200; 1x 16x212; 1x 17x224; 1x 18x235; 1x 19x246	
9830	1x 172,0x30,0x392,0	

## 9731 vaahtomuovisisus 6003 Joker Set 1

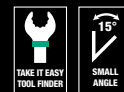

18-osainen 6003 Joker -kiintolenkkiavainsarja, 1 Kraftform-pullonavaaja, 2-värisessä vaahtomuovisisuksessa Tool Rebel -työkaluvaunuun. Leveys x korkeus x syvyys: ilman työkaluja 344 x 30 x 392 mm, työkalujen kanssa 344 x 58 x 392 mm.

05150121001		
6003 Joker	1x 6x105; 1x 7x110; 1x 8x115; 1x 9x120; 1x 10x125; 1x 11x135; 1x 12x148; 1x 13x160; 1x 14x167; 1x 15x174; 1x 16x182; 1x 17x190; 1x 18x210; 1x 19x230; 1x 20x230; 1x 21x260; 1x 22x260; 1x 24x280	
Pullonavaaja	1x 145	
9831	1x 344,0x30,0x392,0	

## 9732 vaahtomuovisisus 6004 Joker Set 1



5-osainen itsesäätyvä 6004 Joker -kiintoavainsarja, 2-värisessä vaahtomuovisisuksessa Tool Rebel -työkaluvaunuun. Leveys x korkeus x syvyys: ilman työkaluja 172 x 30 x 392 mm, työkalujen kanssa 172 x 35 x 392 mm.

05150122001	
	6004 Joker XS 1x 7-10 ( $1/4''$ - $3/8''$ )x117
	6004 Joker S 1x 10-13 ( $7/16''$ - $1/2''$ )x154
	6004 Joker M 1x 13-16 ( $1/2''$ - $5/8''$ )x188
	6004 Joker L 1x 16-19 ( $5/8''$ - $3/4''$ )x224
	6004 Joker XL 1x 19-24 ( $3/4''$ - $15/16''$ )x256
	9832 1x 172,0x30,0x392,0

## 9740 vaahtomuovisisus L-avaimet Set 1

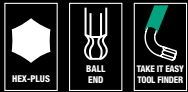

18-osainen L-avainsarja (kuusiokolo- ja TORX®-ruuvit) eskä 1 Wera-magnetisointilaite ja 1 Stabila-taskumittanauha (3 m), 2-värisessä vaahtomuovisisuksessa Tool Rebel -työkaluvaunuun. Leveys x korkeus x syvyys: ilman työkaluja 172 x 30 x 392 mm, työkalujen kanssa 172 x 44 x 392 mm.

05150140001	
	1x 950/9 Hex-Plus Multicolour 1
○	950 SPKL Multicolour 1x 1.5x90; 1x 2.0x101; 1x 2.5x112; 1x 3.0x123; 1x 4.0x137; 1x 5.0x154; 1x 6.0x172; 1x 8.0x195; 1x 10.0x224
	1x 967/9 TX XL Multicolour 1
⊗	967 SXL TORX® Multicolour 1x TX 8x90; 1x TX 9x101; 1x TX 10x112
⊗	967 SPKXL TORX® Multicolour 1x TX 15x123; 1x TX 20x137; 1x TX 25x154; 1x TX 27x172; 1x TX 30x195; 1x TX 40x224
	1x 9500 1x 48.0
	1x STABILA® taskumittanauha BM 100, 3 m, tuote 19570 1x 3000,0
	1x 9840 1x 172,0x30,0x392,0

## Kaksivärinen vaahtomuovisisus



Työkalun poistamisen jälkeen näkyvässä on vaaleanharmaa toinen vaahtomuovi. Puuttuvat työkalut tunnistetaan nopeasti.

## 9750 vaahtomuovisisus Kraftform Kompakt ja Tool-Check PLUS Set 1



57-osainen työkalusarja (1 Tool-Check PLUS (39 osaa), 1 Kraftform Kompakt 60 (16 osaa) ja 1 Bits-ruuvitalttakahva joustavalla varrella), 2-värisessä vaahtomuovisisuksessa Tool Rebel -työkaluvaunuun. Leveys x korkeus x syvyys: ilman työkaluja 172 x 30 x 392 mm, työkalujen kanssa 172 x 59 x 392 mm.

05150150001	
	1x Tool-Check PLUS
○	8001 A 1x $1/4''$ x87.0
●	813 1x $1/4''$ x78
⊗	889/4/1 K 1x $1/4''$ x50
○	870/1 1x $1/4''$ x25 <sup>1)</sup>
●	8790 HMA 1x 5.5x23.0; 1x 6.0x23.0; 1x 7.0x23.0; 1x 8.0x23.0; 1x 10.0x23.0; 1x 12.0x23.0; 1x 13.0x23.0
⊕	851/1 TZ 2x PH 1x25; 3x PH 2x25; 1x PH 3x25
⊕	855/1 TH 1x PZ 1x25; 3x PZ 2x25; 1x PZ 3x25
⊗	867/1 TZ TORX® 1x TX 10x25; 1x TX 15x25; 1x TX 20x25; 1x TX 25x25; 1x TX 30x25; 1x TX 40x25
⊗	867/1 Z TORX® B0 1x TX 10x25; 1x TX 15x25; 1x TX 20x25; 1x TX 25x25; 1x TX 30x25
○	840/1 Z 1x 3.0x25; 1x 4.0x25; 1x 5.0x25; 1x 6.0x25; 1x 8.0x25
●	800/1 TZ 1x 1.0x5.5x25
	1x Kraftform Kompakt 60
●	816 R 1x $1/4''$ x119
⊕	851/4 Z 1x PH 1x89; 1x PH 2x89; 1x PH 3x89
⊕	855/4 Z 1x PZ 1x89; 1x PZ 2x89; 1x PZ 3x89
⊗	867/4 Z TORX® B0 1x TX 10x89; 1x TX 15x89; 1x TX 20x89; 1x TX 25x89; 1x TX 30x89
●	800/4 Z 1x 1.0x5.5x89
○	840/4 Z 1x 3.0x89; 1x 4.0x89; 1x 5.0x89; 1x 6.0x89
	Klettstreifen 70 1x 50.0x70.0
	1x 393 S Bits-ruuvitalttakahva, kavennettu, taipuisa varsi
●	1x $1/4''$ x173,5
	1x 9850 1x 172,0x30,0x392,0



## 9780 vaahtomuovisisus KNIPEX®-pihdit Set 1



3-osainen pihtisarja (1 KNIPEX®-yhdistelmäpihdit, kromattu, 1 korkean teknologian KNIPEX® Cobra® -vesipumppupihdit, kromattu, 1 KNIPEX®-voimasivuleikkurit, kromattu), 2-värisessä vaahtomuovisisuksessa Tool Rebel -työkaluvaunuun. Leveys x korkeus x syvyys: ilman työkaluja 172 x 30 x 392 mm, työkalujen kanssa 172 x 38 x 392 mm.

05150180001		
	KNIPEX-yhdistelmäpihdit 03 05 180	1x 180
	KNIPEX Cobra® Hightech -vesipumppupihdit 87 05 250	1x 250
	KNIPEX-voimasivuleikkurit 74 05 160	1x 160
	9880	1x 172,0x30,0x392,0

## 9781 vaahtomuovisisus KNIPEX®-pihdit Set 2

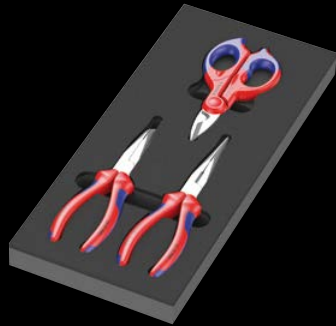

3-osainen pihtisarja (1 KNIPEX®-lattapyöröpihdit terällä (pantografipihdit), 1 KNIPEX®-asentajan pihdit, 1 KNIPEX®-sähköasentajan sakset), 2-värisessä vaahtomuovisisuksessa Tool Rebel -työkaluvaunuun. Leveys x korkeus x syvyys: ilman työkaluja 172 x 30 x 392 mm, työkalujen kanssa 172 x 38 x 392 mm.

05150181001		
	KNIPEX-lattapyöröpihdit terällä (pantografipihdit) 26 15 200	1x 200
	KNIPEX-mekaanikkopihdit 38 25 200	1x 200
	KNIPEX-sähköleikkuri 95 05 155	1x 155
	9881	1x 172,0x30,0x392,0

## 9782 vaahtomuovisisus vasarat Set 1



6-osainen työkalusarja (1 Picard-koneistajavasara (500 gr), 4 värikoodattua Rennsteig-tuurnaa, 1 Rennsteig-katkaisutaltta), 2-värisessä vaahtomuovisisuksessa Tool Rebel -työkaluvaunuun. Leveys x korkeus x syvyys: ilman työkaluja 172 x 30 x 392 mm, työkalujen kanssa 172 x 35 x 392 mm.

05150182001		
	PICARD®-pajavasara 500 g, 0000101-500	1x 500,0
	RENNSTEIG Tuurna yksinomainen Exklusiv	1x 452 003 6 RC, 3,0x150; 1x 452 004 6 RC, 4,0x150; 1x 452 006 6 RC, 6,0x150; 1x 452 008 6 RC, 8,0x150
	RENNSTEIG Lyöntitalta 310 250 1	1x 25,0x13,0x23,0
	9882	1x 172,0x30,0x392,0

## 9783 vaahtomuovisisus Pferd-viilat Set 1

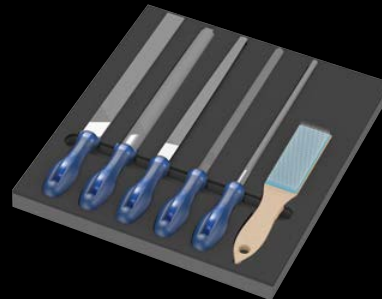

6-osainen viilasarja (1 Pferd-neliökantaviila PF1142 250 H2, 1 puolipyöreä terävä kärkinen Pferd-viila PF 1152SP 250 H2, 1 pyöreä Pferd-viila PF1162 250 H2, 1 litteä tylppä kärkinen Pferd-viila PF1112 250 H2, 1 Pferd-kolmioviila PF 1132 250 H2, 1 Pferd-viilajarja HBF ST 0,15), 2-värisessä vaahtomuovisisuksessa Tool Rebel -työkaluvaunuun. Leveys x korkeus x syvyys: ilman työkaluja 344 x 30 x 392 mm, työkalujen kanssa 344 x 42 x 392 mm.

05150183001		
	PFERD-korjaamoviila neliökanta PF1142 250 H2	1x 250
	PFERD-korjaamoviila puolipyöreä-terävä 1152SP 250 H2	1x 250
	PFERD-korjaamoviila pyöreä 1162 250 H2	1x 250
	PFERD-korjaamoviila litteätynkä 1112 250 H2	1x 250
	PFERD-korjaamoviila kolmikulma 1132 250 H2	1x 250
	PFERD-viilajarja HBF teräslanka Ø 0,15	1x 232
	9883	1x 344,0x30,0x392,0

Pidätämme oikeuden muuttaa kaikkia tämän lehden sisältämiä tietoja, mukaan lukien tuotteen ominaisuuksista, versioista ja malleista, milloin tahansa ilman erillistä ilmoitusta. Emme vastaa mahdollisista paino-, tai tulostusvirheistä.



Wera Tools Finland Oy  
Vanha Kaarelantie 33 A  
01610 Vantaa

+358 45 206 9556  
E-Mail: [ahokas@wera.de](mailto:ahokas@wera.de)

Wera Werkzeuge GmbH  
Korzarter Straße 21-25  
D-42349 Wuppertal

Phone: +49 (0)202 / 40 45-0  
Fax: +49 (0)202 / 40 45 276  
E-Mail: [info@wera.de](mailto:info@wera.de)

[www.wera.de](http://www.wera.de)