

Nyheder 2022



Selvjusterende – gribende – skraldende – Joker 6004 nu også i VDE udførelse.

- Den kompakte tekstilboks med fire indstillelige Joker 6004 VDE dækker alle metriske og tommemål i anvendelsesområdet fra 7 til 19 mm hhv. ¼" til ¾"
- Stykvis testet værktøj med isolerede greb til sikkert arbejde til 1.000 Volt med beskyttelse mod at rutsje af og skydefunktion til kontaktløs og sikker åbning af de ikke-isoælerede bakker
- Automatisk og trinløs griben fat om sekskants-skruer og -møtrikker
- Hævertmekanisme ved griben fast hindrer rutsjen af og beskadigelser
- Via mekanisk skraldefunktion hurtig og gennemgående skruring uden at forlade emnet med nøglen
- Returvinkel på blot 30° via ansats i hjørneviddeprismerne i gabet





13 10
1/2 7/16

Wera

Joker

6004 VDE S

6004 Joker VDE XS VDE-isoleret, selvjusterende gaffelnøgle



Anvendelse: Sekskant-skruehoveder hhv. -møtrikker med nøglestørrelser 7-10 (metrisk) hhv. $\frac{1}{4}$ "- $\frac{3}{8}$ " (tommemål)

	mm	mm	mm	mm
05020150001	7-10	$\frac{1}{4}$ "- $\frac{3}{8}$ "	119	7,7

Kan leveres fra januar 2023

6004 Joker VDE S VDE-isoleret, selvjusterende gaffelnøgle



Anvendelse: Sekskant-skruehoveder hhv. -møtrikker med nøglestørrelser 10-13 (metrisk) hhv. $\frac{7}{16}$ "- $\frac{1}{2}$ " (tommemål)

	mm	mm	mm	mm
05020151001	10-13	$\frac{7}{16}$ "- $\frac{1}{2}$ "	155	10

Kan leveres fra januar 2023

6004 Joker VDE M VDE-isoleret, selvjusterende gaffelnøgle



Anvendelse: Sekskant-skruehoveder hhv. -møtrikker med nøglestørrelser 13-16 (metrisk) hhv. $\frac{1}{2}$ "- $\frac{5}{8}$ " (tommemål)

	mm	mm	mm	mm
05020152001	13-16	$\frac{1}{2}$ "- $\frac{5}{8}$ "	190	12,4

Kan leveres fra januar 2023



6004 Joker VDE L VDE-isoleret, selvjusterende gaffelnøgle



Anvendelse: Sekskant-skruehoveder hhv. -møtrikker med nøglestørrelser 16-19 (metrisk) hhv. $\frac{5}{8}$ "- $\frac{3}{4}$ " (tommemål)

	mm	mm	mm	mm
05020153001	16-19	$\frac{5}{8}$ "- $\frac{3}{4}$ "	226	14

Kan leveres fra januar 2023

Joker 6004 VDE: Automatisk og trinløst selvindstillende



Via de automatisk trinløst gribende parallel førte bakker dækker Joker gaffelnøglen 6004 VDE alle mål i det respektive anvendelsesområde. Den rigtige størrelse finder nøglen af sig selv uden indstilling, når den sættes på møtrikken eller skruen.

Joker 6004 VDE: Skrueskånende

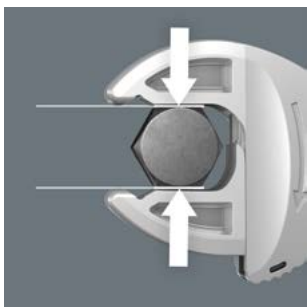

Joker 6004 VDE's parallelle glatte bakker muliggør et fladepres og kan derved undgå afrunding af møtrikken hhv. skruehovedet, hvilket kan forekomme ved kraftoverførsel på skrå.

Joker 6004 VDE: Skraldemekanik til hurtigt arbejde



Skraldefunktionen i gabet sørger for hurtig og gennemgående skruring uden at fjerne nøglen fra emnet.

Joker 6004 VDE: Lille returvinkel

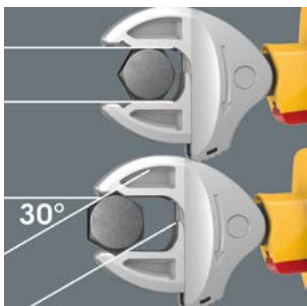

Via hjørneviddeprismerne i gabet muliggøres en returvinkel på blot 30°.

Sikker åbning af bakkerne

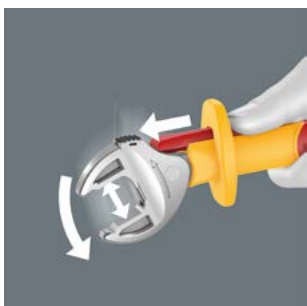

Skydefunktionen muliggør kontaktløs og sikker åbning af de ikke-isolerede bakker.

6004 Joker VDE 4 Set 1 VDE-isoleret selvjusterende gaffelnøgle-sæt



VDE-isoleret selvjusterende gaffelnøgle-sæt
4 dele

I robust tekstilboks

05020170001		
6004 Joker VDE XS	1x 7-10 ($1/4''-3/8''$)x119	
6004 Joker VDE S	1x 10-13 ($7/16''-1/2''$)x155	
6004 Joker VDE M	1x 13-16 ($1/2''-5/8''$)x190	
6004 Joker VDE L	1x 16-19 ($5/8''-3/4''$)x226	
K 120	1x 50,0x120,0	

Kan leveres fra januar 2023



Enkeltvis testet



Den enkeltvise test ved 10.000 volt i henhold til IEC 60900 garanterer sikkert arbejde ved spændinger op til 1.000 volt.

Ny Zyklop skralde med integreret bit-magasin og kombi-optag til bits og toppe.

- Kompakt Zyklop skralde med integreret bit-magasin
- Det magnetiske direkteoptag forvandler $\frac{3}{8}$ " skralden samtidig til en bit-skraldeskruetrækker med $\frac{1}{4}$ "-bitoptag
- Frit drejeligt skraldehoved med 5 definerede fikseringer
- Fintands-omskiftningsskralde (72 tænder) til lille returvinkel på kun 5°
- Drejeligt bit-magasin, der ikke kan tabes, til let udtagning og sikker opbevaring af bits





8009 Zyklop Pocket Set 1



13 dele; 1 Zyklop Pocket 8009 til 3/8"-firkant-topnøgleindsatser samt 3/8"-forbindelsesled med firkantstilslutning; ligeledes egnet til bits med 1/4"-udvendig sekskantstilslutning ifølge DIN ISO 1173-C 6,3 og E 6,3 og Wera tilslutnings-serierne 1 og 4. 3/8" skralde og 1/4" bit-skraldeskruetrækker; frit drejeligt skraldehoved; defineret stilling ved 0°, 15° og 90° til venstre og højre; i 0°-stillingen brugbar som en konventionel skruetrækker; venstre- / højreomskiftning, finfortandet, lille returvinkel på 5°; magnetisk direkteoptag. Flerkomponent Kraftform-greb til mindre trættende arbejde; i grebet integreret fast og frit drejeligt magasin med 12 bits, 1/4", 25 mm længde.

05004280001		
☐●	8009	1x 3/8"x1/4"x133,0
⊕	851/1 BTZ	1x PH 1x25; 1x PH 2x25
⊕	855/1 BTZ	1x PZ 1x25; 1x PZ 2x25
⊕	867/1 TORX® BTZ	1x TX 10x25; 1x TX 15x25; 1x TX 20x25; 1x TX 25x25
○	840/1 BTZ	1x 3,0x25; 1x 4,0x25; 1x 5,0x25; 1x 6,0x25

8009 Zyklop Pocket Imperial Set 1



05004282001		
☐●	8009	1x 3/8"x1/4"x133,0
⊕	851/1 BTZ	1x PH 1x25; 1x PH 2x25
⊕	867/1 TORX® BTZ	1x TX 10x25; 1x TX 15x25; 1x TX 20x25; 1x TX 25x25
○	840/1 Z	1x 1/8"x25; 1x 5/32"x25; 1x 3/16"x25; 1x 1/4"x25
○	868/1 Z	1x # 1x25; 1x # 2x25



Kombiværktøjstilslutning



Det magnetiske direkteoptag er egnet til både 3/8"-topnøgleindsatser og 1/4" bits.

8009 Zyklop Pocket Set 2



18 dele; 1 Zyklop Pocket 8009 til 3/8"-firkant-topnøgleindsatser samt 3/8"-forbindelsesled med firkantstilslutning; ligeledes egnet til bits med 1/4"-udvendig sekskantstilslutning ifølge DIN ISO 1173-C 6,3 og E 6,3 og Wera tilslutnings-serierne 1 og 4. 3/8" skralde og 1/4" bit-skraldeskruetrækker; frit drejeligt skraldehoved; defineret stilling ved 0°, 15° og 90° til venstre og højre; i 0°-stillingen brugbar som en konventionel skruetrækker; venstre- / højreomskiftning, finfortandet, lille returvinkel på 5°; magnetisk direkteoptag. Flerkomponent Kraftform-greb til mindre trættende arbejde; i grebet integreret fast og frit drejeligt magasin med 12 bits, 1/4", 25 mm lang; 1 universalholder (75 mm lang) med rustri stålbojsning og stærk magnet, egnet til optag af bits med 1/4"-udvendig sekskantstilslutning ifølge DIN ISO 1173-C 6,3 og Wera tilslutnings-serie 1; 3 Zyklop toppe, 3/8"; 1 robust tekstilhylster 9468 til fastgørelse i bæltet; også egnet til fastgørelse på Wera 2go systemet.

05004281001		
☐●	8009	1x 3/8"x1/4"x133,0
○●	893/1/1	1x 1/4"x75
⊕	851/1 BTZ	1x PH 1x25; 1x PH 2x25
⊕	855/1 BTZ	1x PZ 1x25; 1x PZ 2x25
⊕	867/1 TORX® BTZ	1x TX 10x25; 1x TX 15x25; 1x TX 20x25; 1x TX 25x25
○	840/1 BTZ	1x 3,0x25; 1x 4,0x25; 1x 5,0x25; 1x 6,0x25
●	8790 HMB	1x 8,0x29,0; 1x 10,0x29,0; 1x 13,0x29,0
	9468	1x 155,0x65,0
	K 70	1x 50,0x70,0



8009 Zyklop Pocket Imperial Set 2



18 dele; 1 Zyklop Pocket 8009 til $\frac{3}{8}$ "-firkant-topnøgleindsatser samt $\frac{3}{8}$ "-forbindelsesled med firkantstilslutning; ligeledes egnet til bits med $\frac{1}{4}$ "-udvendig sekskantstilslutning ifølge DIN ISO 1173-C 6,3 og E 6,3 og Wera tilslutnings-serierne 1 og 4. $\frac{3}{8}$ " skralde og $\frac{1}{4}$ " bit-skraldeskruetrækker; frit drejeligt skraldehoved; defineret stilling ved 0°, 15° og 90° til venstre og højre; i 0°-stillingen brugbar som en konventionel skruetrækker; venstre- / højreomskiftning, finfortandet, lille returvinkel på 5°; magnetisk direkteoptag. Flerkomponent Kraftform-greb til mindre trættende arbejde; i grebet integreret fast og frit drejeligt magasin med 12 bits, $\frac{1}{4}$ ", 25 mm lang; 1 universalholder (75 mm lang) med rustri stålbesøning og stærk magnet, egnet til optag af bits med $\frac{1}{4}$ "-udvendig sekskantstilslutning ifølge DIN ISO 1173-C 6,3 og Wera tilslutnings-serie 1; 3 Zyklop toppe, $\frac{3}{8}$ "; 1 robust tekstilhylster 9468 til fastgørelse i bæltet; også egnet til fastgørelse på Wera 2go systemet.

05004283001		
8009	1x $\frac{3}{8}$ "x $\frac{1}{4}$ "x133,0	
893/1/1	1x $\frac{1}{4}$ "x75	
851/1 BTZ	1x PH 1x25; 1x PH 2x25	
867/1 TORX® BTZ	1x TX 10x25; 1x TX 15x25; 1x TX 20x25; 1x TX 25x25	
840/1 Z	1x $\frac{1}{8}$ "x25; 1x $\frac{5}{32}$ "x25; 1x $\frac{3}{16}$ "x25; 1x $\frac{1}{4}$ "x25	
868/1 Z	1x # 1x25; 1x # 2x25	
8790 HMB	1x $\frac{5}{16}$ "x29,0; 1x $\frac{3}{8}$ "x29,0; 1x $\frac{1}{2}$ "x29,0	
9468	1x 155,0x65,0	
K 70	1x 50,0x70,0	

Med integreret bit-magasin

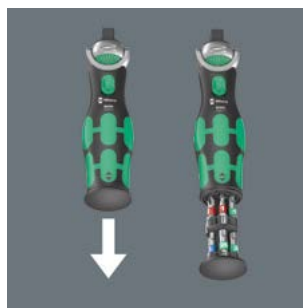

I grebet på den kompakte Zyklop skralde er der integreret et frit drejeligt bit-magasin til 12 bits ($\frac{1}{4}$ ", 25 mm lang), som ikke kan tabes.

Drejeligt bit-magasin



Det drejelige bit-magasin muliggør let udtagning af bits i næsten enhver situation og kan ikke mistes. Bits opbevares sikkert.

Omskiftelig



Zyklop Pocket skralden kan i enhver position hurtigt og let omskiftes fra højre-/venstream-løb med det riflede hjul.

Frit drejeligt skraldehoved



Skraldehovedet er frit drejeligt og kan låses i enhver position via skydeknapperne på begge sider. Problemfrit arbejde med god plads til hånden er mulig i selv meget snævre eller svært tilgængelige montagesituationer. Den definerede fiksering ved 0°, 15° og 90° til venstre og højre garanterer sikkert

arbejde, uden at skraldehovedet flytter sig.

Bæltehylster



Det robuste tekstilhylster kan fastgøres i bæltet.

Det ultimative Bicycle Set til undervejs: let, kompakt og med mange funktioner.



- Innovativ, ekstrem kompakt 4-i-1 bit – kun en bit til fire forskellige skruestørrelser
- Meget pladsbesparende og dermed ideel til mobilt brug
- Kompakt, sikker og meget enkel holder i Wera-dækjernene
- Dærjernet sekskantsoptag giver mulighed for et moment på op til 10 Nm
- Betydelig vægtsbesparelse og bedre overblik over værktøjet ved brug undervejs



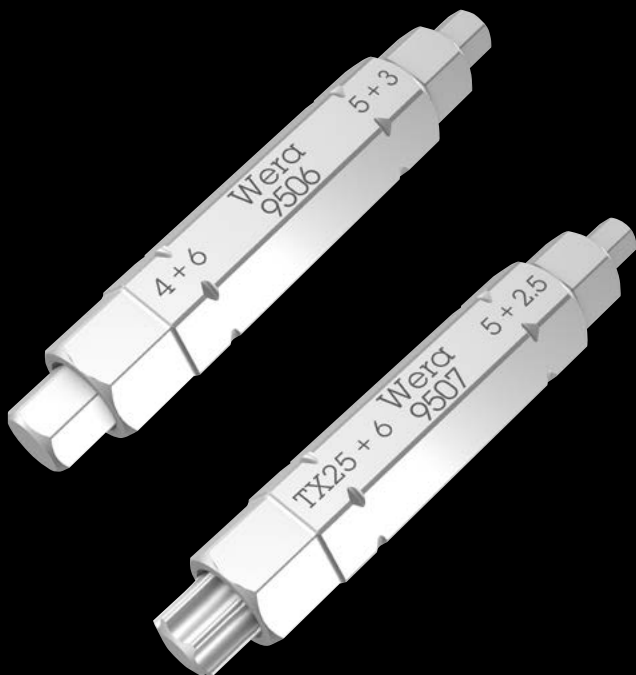

Bicycle Set 15

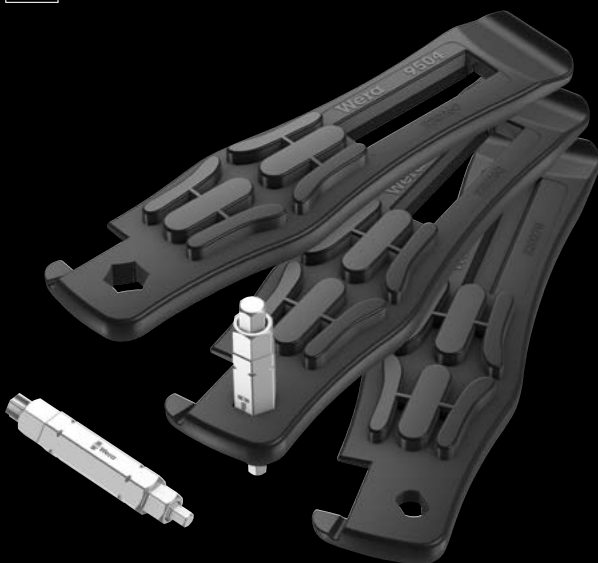

5 dele

Med de glasfiberforstærkede dækjern af plastik kan man sikkert vride dækkene af fælgene, uden at beskadige fælgen.

2 dækjern 9504 med 1/4" bit-optag

1 dækjern 9505 med ventiluddrejer til Scloverand ventiler og udlufter til bilventiler

1 Bit 9506 (4-i-1) til indvendige sekskantskruer størrelser 3,0; 4,0; 5,0; 6,0

1 Bit 9507 (4-i-1) til indvendige sekskantskruer størrelser 2,5; 5,0; 6,0 og TORX® skruer størrelse TX 25

05004182001		
	9504	2x 105,0
	9505	1x 105,0
⊙⊙	9506	1x 3,0; 4,0; 5,0; 6,0x37
⊙⊙	9507	1x 2,5; 5; 6; TX 25x37

Løft sikkert dæk af fælgen



Med de glasfiberforstærkede dækjern af plastik kan man sikkert vride dækkene af fælgen, uden at beskadige fælgen. Med det ene dækjern løfte fra fælgen, klem den ind i en eger og trække dækket af med det andet dækjern. De to dækjern kan klikkes ind i hinanden og går så ikke tabt enkeltvis.

Dækjernet 9504 med bit-optag



1/4" sekskantsoptaget i dækjern 9504 tillader isættelse af en 1/4" bit. Sådan kan man foretage lette skrueopgaver.

Dækjernet 9505



Dækjernet 9505 kan benyttes som ventiluddrejer til franske ventiler (Scloverand) og som udlufter til bilventiler.

Wera 4-i-1 bits

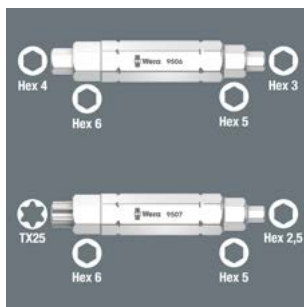

Med 4-i-1 bittene 9506 og 9507 kan man for hver aktivere fire skruestørrelser. Med 4-i-1 bitten 9506 fire størrelser indvendige sekskantskruer (3,0; 4,0; 5,0; 6,0), med 4-i-1 bitten 9507 tre størrelser indvendige sekskantskruer (2,5; 5,0; 6,0) og en størrelse TORX® skruer (TX 25). For at benytte

den respektive større profil skal man under skruringen kontinuerligt trykke mod fjederkraften, således at den mindre profil nedsænkes og man kan benytte den større profil.



Momentnøglen, der ikke kan
overspændes, med deaktivering
til rent brug som skralde.



- **Gennemglidende udløsningsmekanisme** – den indstillede momentværdi kan derfor aldrig overspændes
- **Torque Lock funktion: Momentfunktionen kan slås fra** – værktøjet kan derved også bruges som standard-skralde med store løsningsmomenter og ved brug af definerede drejevinkler
- **Til kontrolleret spænding højre- og venstreom** – spænding og løsningen med og uden moment
- **Let indstilling og sikring af den ønskede momentværdi med hør- og mærkbar falden i hak**, når skalaværdierne nås
- **Efter opnåelse af mål-momentet kun 30° udløsningsvinkel**
- **Takket være finfortanding med 72 tænder** muliggøres en lille returvinkel på 5°



Gennemglidemekanik forhindrer påførsel af for store momenter



Momentnøglen Safe-Torque A 1 er udstyret med en gennemglidemekanik. Når den indstillede momentværdi nås, kan værktøjet ikke overspændes, således at man ikke kan påføre et for stort moment.

Torque Lock funktion



Momentfunktionen kan deaktiveres.

Torque Lock funktion



Momentnøglen Safe-Torque kan da også benyttes som standard-skralde med store løsningsmomenter og ved definerede drejningsvinkel-anvendelser.

Til spænding højre- og venstreom



Momentnøglen Safe-Torque er egnet til spænding højre- og venstreom med indstillet moment. Ved fraslået Torque Lock funktion foregår spænding og løsningen uden moment.

Let indstilling af momentværdien



Enkel indstilling og sikring af den ønskede momentværdi med hør- og mærkbar falden i hak, når skalaværdierne nås.

Til 1/4" topnøgleindsatser



Safe-Torque momentnøglen A 1 har et 1/4" firkantoptag og er egnet til 1/4" topnøgleindsatser.

Kuglelåsen



Kuglelåsen sørger for at toppe og tilbehør sidder sikkert og dermed også for tilforladelig sikkerhed under skruringen. Et kort tryk på udløserknappen på skraldens hoved og kuglelåsen åbner.

Plads til yderligere værktøj



På den dobbeltklæbende stribe i tekstilboksen til sætterne Safe-Torque A 1 Set 1 og Safe-Torque A 1 Imperial Set 1 kan man fastgøre Wera Belts. Sådan kan man placere og medbringe yderligere toppe og/eller bit-toppe.



Safe-Torque A 1 momentnøgle med 1/4"-firkanttilslutning, 2-12 Nm

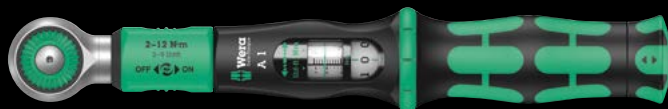

Anvendelse: Til kontroleret spænding højre- og venstreom; spænding og løsningen med og uden moment

Momentområde: 2-12 Nm

Egnet til: 1/4" topnøgleindsatser

Præcision: Nøjagtighed $\pm 10\%$ af den indstillede værdi

Udførelse: Med 1/4"-firkanttilslutning, momentnøgle, afbrydelig momentfunktion (Torque Lock Funktion); 72 tænder; lille returvinkel på 5°; let indstilling og sikring af den ønskede momentværdi, med hør- og mærkbar falden i hak når skalaværdierne nås, gennemglidende udløsningsmekanisme, når den indstillede momentværdi nås

Greb: Ergonomisk 2-komponent greb

	Nm	Nm	lbf. ft.	mm	mm	mm	mm	mm	mm	mm	mm	mm	mm	
0507580001	1/4"	2-12	0,10	2-9	244	94	38,5	31,6	23,7	9 39/64"	3 45/64"	1 33/64"	1 15/64"	15/16"

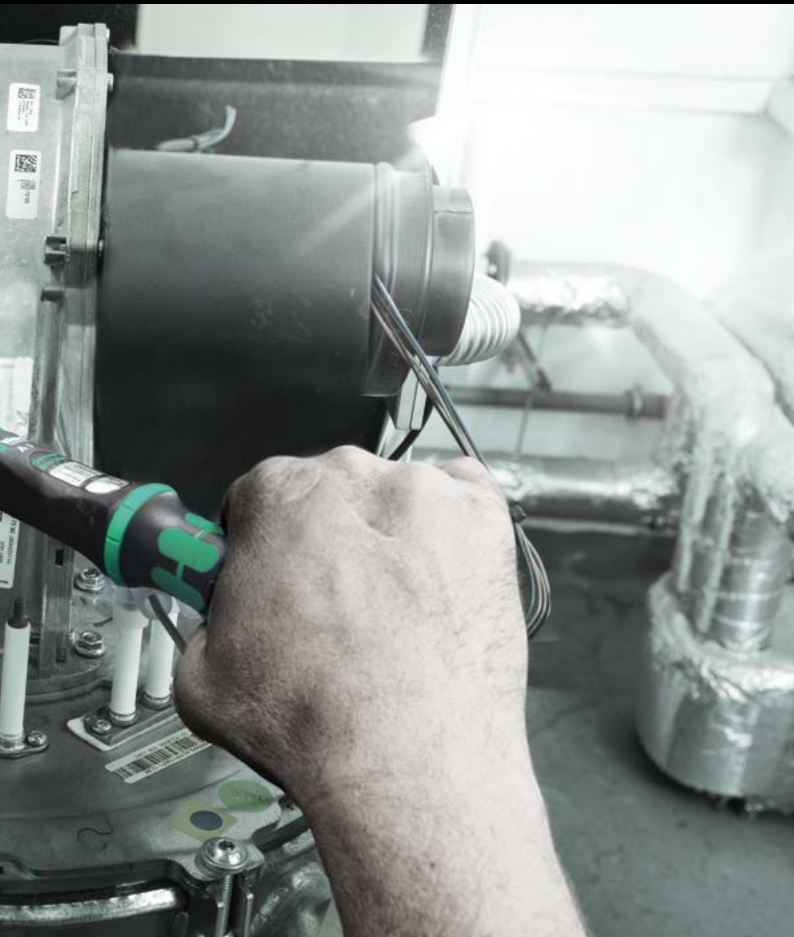

1/4" momentnøglesæt i 10 dele i robust tekstilboks; momentnøgler med gennemglidemekanik. Efter at den indstillede momentværdi nås, kan værktøjet ikke overspændes, således at det er udelukket at påføre et for stort moment.

Indstillingsområde fra 2 til 12 Nm til kontrolleret højre- og venstre spænding. Enkel indstilling og sikring af den fastlagte værdi: Det hør- og mærkbare falden i hak, når skalaværdierne nås, letter yderligere den sikre indstilling af den ønskede momentværdi. Med Torque Lock funktion til brug som standardskralde uden momentfunktion. Kan således også bruges til drejevinkel-anvendelser.

Maks. brudmoment for 1/4" firkant ifølge DIN 3122. Returvinklen andrager kun 5°, så skralden også kan benyttes i trange arbejdssituationer. Indeholdt er: Momentnøgle Safe-Torque A 1, 1/4" firkant, 2-12 Nm, 8 toppe med 1/4" tilslutning og 1 kort forlængerled.

Safe-Torque A 1 Set 1, 1/4" firkant, 2-12 Nm



Safe-Torque A 1 Imperial Set 1, 1/4" firkant, 2-12 Nm



05075830001	
○	Safe-Torque A 1 1x 1/4", 2-12 Nm
●	8790 HMA 1x 5,5x23,0; 1x 6,0x23,0; 1x 7,0x23,0; 1x 8,0x23,0; 1x 10,0x23,0; 1x 11,0x23,0; 1x 12,0x23,0; 1x 13,0x23,0
○ □	8794 SA 1x 1/4"x75,0
	K 240 1x 50,0x240,0

05075831001	
○	Safe-Torque A 1 1x 1/4", 2-12 Nm
●	8790 HMA 1x 3/16"x23,0; 1x 7/32"x23,0; 1x 1/4"x23,0; 1x 9/32"x23,0; 1x 5/16"x23,0; 1x 3/8"x23,0; 1x 7/16"x23,0; 1x 1/2"x23,0
○ □	8794 SA 1x 1/4"x75,0
	K 240 1x 50,0x240,0



Safe-Torque A 2 momentnøgle med 1/4"-sekskantstilslutning, 2-12 Nm

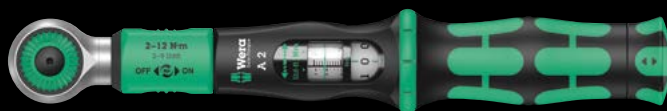

Anvendelse: Til kontroleret spænding højre- og venstrem; spænding og løsningen med og uden moment

Momentområde: 2-12 Nm

Egnet til: 1/4" bits med 1/4"-udvendig sekskantstilslutning ifølge DIN ISO 1173-C 6,3 og E 6,3 og Wera tilslutnings-serierne 1 og 4

Præcision: Nøjagtighed ± 10 % af den indstillede værdi

Udførelse: Med 1/4"-indvendig sekskantstilslutning, momentnøgle, afbrydelig momentfunktion (Torque Lock Funktion); 72 tænder; lille returvinkel på 5°; let indstilling og sikring af den ønskede momentværdi, med hør- og mærkbar falder i hak når skalaværdierne nås, gennemglidende udløsningsmekanisme når den indstillede momentværdi nås

Greb: Ergonomisk 2-komponent greb

		Nm	Nm	lbf. ft.	mm	mm	mm	mm	mm	mm	mm	mm	mm	mm	mm
05075801001	1/4"	2-12	0,10	2-9	244	94	38,5	31,6	23,7	9 39/64"	3 45/64"	1 39/64"	1 15/64"	15/16"	

Safe-Torque A 2 Set 1, 1/4" sekskant, 2-12 Nm

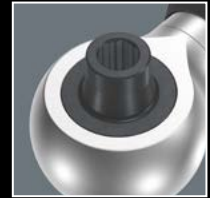

23 dele; i overfladeskånende, kompakt meget robust tekstilboks. Ringe volumen og vægt letter mobiliteten.

1 Safe-Torque A 2 momentnøgle med 1/4"-indvendig sekskantstilslutning, måleområde 2-12 Nm; til kontroleret spænding højre- og venstream; spænding og løsningen med og uden moment, afbrydelig momentfunktion (Torque Lock Funktion); 72 tænder; lille returvinkel på 5°; let indstilling og sikring af den ønskede momentværdi, med hør- og mærkbar falden i hak når skalaværdierne nås, gennemglidende udløsningsmekanisme når den indstillede momentværdi nås; ergonomisk 2-komponent greb; 9 Zyklop-toppe, 12 hårde og slidstærke bits (1/4", 50 mm lange), 1 forbindelsesstykke til topnøgleindsatser (1/4"-udvendig sekskant til 1/4"-udvendig firkant)

05075832001	
●	Safe-Torque A 2 1x 1/4", 2-12 Nm
●	8790 HMA 1x 5,5x23,0; 1x 6,0x23,0; 1x 7,0x23,0; 1x 8,0x23,0; 1x 9,0x23,0; 1x 10,0x23,0; 1x 11,0x23,0; 1x 12,0x23,0; 1x 13,0x23,0
○ ○	870/1 1x 1/4"x25 ¹⁾
⊕	851/4 Z 1x PH 2x50
⊗	867/4 Z TORX® 1x TX 10x50; 1x TX 15x50; 1x TX 20x50; 1x TX 25x50; 1x TX 27x50; 1x TX 30x50
○	840/4 Z 1x 2,5x50; 1x 3,0x50; 1x 4,0x50; 1x 5,0x50; 1x 6,0x50
	K 240 1x 50,0x240,0

¹⁾ Med kugle; til manuelt førte topnøgleindsatser

Til 1/4" bits



Safe-Torque momentnøglen A 2 har et 1/4" bitoptag med stærk magnet og er egnet til bits med 1/4"-udvendig sekskantstilslutning ifølge DIN ISO 1173-C 6,3 og E 6,3 og Wera tilslutnings-serier 1 og 4.

Adapter til 1/4" topnøgleindsatser



Med forbindelsesleddet 870/1 (1/4"-udvendig sekskant til 1/4"-udvendig firkant) kan Safe-Torque A 2 også bruges med 1/4" topnøgleindsatser.

Endelig udviklet: Udskiftnings- klinge-scættet til de virkelig hårde skrue tilfælde.

- Til løsning af hårdnakkede skrueforbindelser
- Med tilsluttelig manuel slagskruefunktion
- Hammerslagsimpuls omsættes til en drejende bevægelse med et løsningsmoment på ca. 25 Nm – uden tab via en gennemgående klinge
- Omskiftelig slagdreje- og skruetrækkerfunktion
- Forener fordelene ved manuelle slagskruetrækkere, kompaktværktøj og skruetrækkere med gennemgående klinge





Kraftform Kompakt 900 Set 1



Tekstilboks med 1 slagskruetrækker 921 og 18 slagskruetrækker-bits (70 mm lange)

19 dele

05018110001		
●	921	1x 1/4"x163,5
+	851 S	1x PH 1x70; 1x PH 2x70; 1x PH 3x70
+	855 S	1x PZ 1x70; 1x PZ 2x70; 1x PZ 3x70
⊕	867 S TORX®	1x TX 15x70; 1x TX 20x70; 1x TX 25x70; 1x TX 30x70; 1x TX 40x70
○	840 S Hex-Plus	1x 3,0x70; 1x 4,0x70; 1x 5,0x70; 1x 6,0x70
●	800 S	1x 0,8x4,0x70; 1x 1,0x5,5x70; 1x 1,2x6,5x70
	K 120	1x 50,0x120,0

Kraftform Kompakt 900 Imperial Set 1



Tekstilboks med 1 slagskruetrækker 921 og 18 slagskruetrækker-bits (70 mm lange)

19 dele

05018111001		
●	921	1x 1/4"x163,5
+	851 S	1x PH 1x70; 1x PH 2x70; 1x PH 3x70
⊕	867 S TORX®	1x TX 15x70; 1x TX 20x70; 1x TX 25x70; 1x TX 30x70; 1x TX 40x70
○	840 S Hex-Plus	1x 1/8"x70; 1x 5/32"x70; 1x 3/16"x70; 1x 1/4"x70
□	868 S	1x # 1x70; 1x # 2x70; 1x # 3x70
●	800 S	1x 0,8x4,0x70; 1x 1,0x5,5x70; 1x 1,2x6,5x70
	K 120	1x 50,0x120,0

921 Kraftform Plus slagskruetrækker – serie 900



Anvendelse: Eget til slagskruetrækker-bits med 1/4" udvendig sekskants-udgang

Udførelse: Omskiftelig slagdreje- og skruetrækker-funktion; gennemgående klinge; 1/4"-indvendig sekskantsoptag, magnetisk

Greb: Kraftform med rullerisikring, flerkomponent

05018100001			
●	1/4"	163,5	6 7/16"

868 S Indvendig firkant bits til slagskruetrækker

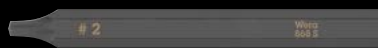

Anvendelse: Indvendig firkantsskruer; til brug med slagskruetrækker 921

Tilslutning: 1/4"-sekskant

Udførelse: Ekstra slidstærk

	□	□	□
		mm	
05018171001	# 1	70	2 3/4"
05018172001	# 2	70	2 3/4"
05018173001	# 3	70	2 3/4"

867 S TORX® bits til slagskruetrækker



Anvendelse: Indvendige TORX® skruer; til brug med slagskruetrækker 921

Tilslutning: 1/4"-sekskant

Udførelse: Ekstra slidstærk

		l, mm	l, "
05018166001	TX 15	70	2 3/4"
05018167001	TX 20	70	2 3/4"
05018168001	TX 25	70	2 3/4"
05018169001	TX 30	70	2 3/4"
05018170001	TX 40	70	2 3/4"

851 S Krydskærvs Phillips bits til slagskruetrækker



Anvendelse: Krydskærvs-skruer Phillips-Recess; til brug med slagskruetrækker 921

Tilslutning: 1/4"-sekskant

Udførelse: Ekstra slidstærk

		l, mm	l, "
05018160001	PH 1	70	2 3/4"
05018161001	PH 2	70	2 3/4"
05018162001	PH 3	70	2 3/4"

855 S Krydskærvs Pozidriv bits til slagskruetrækker



Anvendelse: Eget til Pozidriv-skruer; til brug med slagskruetrækker 921

Tilslutning: 1/4"-sekskant

Udførelse: Ekstra slidstærk

		l, mm	l, "
05018163001	PZ 1	70	2 3/4"
05018164001	PZ 2	70	2 3/4"
05018165001	PZ 3	70	2 3/4"

Kombinationsværktøj

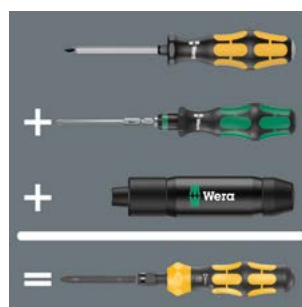

Slagskruetrækkeren 921 kombinerer fordelene ved udskiftningsklingesæt, skrue-mejsler og manuelle slagskruetrækkere.

Greb/udskiftningsklinge-systemet



Det robuste bitoptag er egnet til bits med 1/4" udvendig sekskantstilslutning ifølge DIN ISO 1173-C 6,3 og E 6,3. Udskiftningsklingesystemet betyder for brugeren ringe vægt, ringe pladsbehov og høj fleksibilitet.



Slagskruefunktion kan tilsluttes



Den manuelle slagskruefunktion kan efter behov aktiveres. Således kan man også løse hårdnakkede skrueforbindelser.



Løsningsmoment



Hammerslagsimpulsen omsættes ved aktiveret slagskruefunktion til en drejebævegelse med et løsningsmoment på op til 25 Nm. Kraftoverførslen sker uden tab via en gennemgående klinge.

840 S Hex-Plus indvendig sekskants bits til slagskruetrækker



Anvendelse: Indvendige sekskantskruer; til brug med slagskruetrækker 921

Tilslutning: 1/4"-sekskant

Udførelse: Hex-Plus, ekstra slidstærk

	⊙	⊙	⊘	⊘
	mm		mm	
05018150001	3,0		70	2 3/4"
05018151001	4,0		70	2 3/4"
05018152001	5,0		70	2 3/4"
05018153001	6,0		70	2 3/4"
05018154001		1/8"	70	2 3/4"
05018155001		5/32"	70	2 3/4"
05018156001		3/16"	70	2 3/4"
05018157001		1/4"	70	2 3/4"

800 S Bits med lige kærø til slagskruetrækker



Anvendelse: Skrue med lige kærø; til brug med slagskruetrækker 921

Tilslutning: 1/4"-sekskant

Udførelse: Ekstra slidstærk

	⊘	⊘	⊘	⊘
	mm	mm	mm	
05018140001	0,8	4,0	70	2 3/4"
05018141001	1,0	5,5	70	2 3/4"
05018142001	1,2	6,5	70	2 3/4"





Fin skralde-sound
frå grebet.



Skraldefunktion

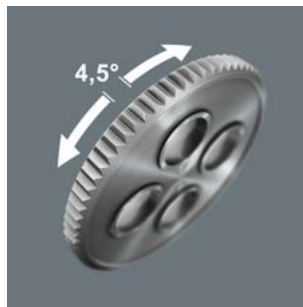

Den integrerede skralde med finfortanding (80 tænder) og en returvinkel på 4,5° forenkler og accelererer skruningen uden møjsommeligt sætten på igen.

Skraldemekanik i grebet

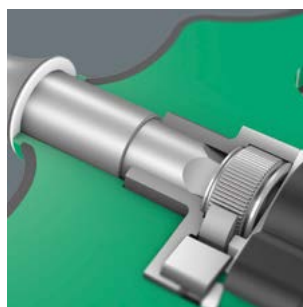

Skraldemekanikken i tværgrebs-bit-håndgrebet 416 A RA er helt indbygget i grebet. Værktøjets kompakte form muliggør handy arbejde.

Omskiftning højre/venstre

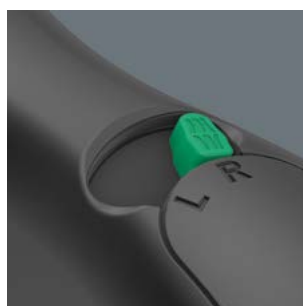

Retningsskiftet kan foretages behageligt med omsifterarmen.

- Den integrerede skralde med finfortanding sørger for hurtigt og sikkert arbejde
- Omskifterarm til bekvemt højre/venstre retningsskift
- Handy arbejde takket være skraldemekanik fuldstændig placeret i grebet
- Ergonomisk 2-komponent greb med fordybninger til fingrene og behageligt hold til meget stor kraftoverførsel og arbejde, der ikke trætter
- Drejebøsning til meget høj arbejdshastighed
- Rapidaptor-bitholder med drejebøsning til lynhurtigt bitskift og stor arbejdshastighed
- Til bits med 1/4" udvendig sekskantstilslutning iflg. DIN ISO 1173-C 6,3 og E 6,3



Kraftform Kompakt 400 RA Set 1



17 dele

Tekstilboks med 1 tværgrebs-bits-håndgreb 416 RA med skraldefunktion og Rapidaptor hurtigskift, 16 hårde og slidstærke bits, 1/4", 89 mm lang

05023471001		
●	416 RA	1x 1/4"x45
+	851/4 Z	1x PH 2x89; 1x PH 3x89
+	855/4 Z	1x PZ 2x89; 1x PZ 3x89
⊗	867/4 Z TORX®	1x TX 10x89; 1x TX 15x89; 1x TX 20x89; 1x TX 25x89; 1x TX 30x89; 1x TX 40x89
○	840/4 Z	1x 3,0x89; 1x 4,0x89; 1x 5,0x89; 1x 6,0x89; 1x 8,0x89
●	800/4 Z	1x 1,0x5,5x89
	K 120	1x 50,0x120,0

Kraftform Kompakt 400 RA Imperial Set 1



17 dele

Tekstilboks med 1 tværgrebs-bits-håndgreb 416 RA med skraldefunktion og Rapidaptor hurtigskift, 16 hårde og slidstærke bits, 1/4", 89 mm lang

05057473001		
●	416 RA	1x 1/4"x45
+	851/4 Z	1x PH 2x89; 1x PH 3x89
⊗	867/4 Z TORX®	1x TX 10x89; 1x TX 15x89; 1x TX 20x89; 1x TX 25x89; 1x TX 30x89; 1x TX 40x89
○	840/4 Z	1x 1/8"x89; 1x 3/32"x89; 1x 3/16"x89; 1x 7/32"x89; 1x 1/4"x89
○	868/4	1x # 2x89; 1x # 3x89
●	800/4 Z	1x 1,0x5,5x89
	K 120	1x 50,0x120,0



416 RA Tværgrebs-bits-håndgreb med skraldefunktion og Rapidaptor hurtigskift



Anvendelse: Eget til bits med 1/4"-udvendig sekskantstilslutning ifølge DIN ISO 1173-C 6,3 og E 6,3 og Wera tilslutnings-serierne 1 og 4

Udførelse: I grebet integreret skralde med finfortanding (80 tænder, returvinkel 4,5°) og højre/venstre omskifterarm; 1/4"-indvendig sekskantsoptag med Rapidaptor-teknologi med rapid-in, rapid-out, rapid-spin, chuck-all og single-hand-funktion til bits med 1/4"-udvendig sekskantstilslutning ifølge DIN ISO 1173-C 6,3 og E 6,3 og Wera serie 1 og 4, magnetisk

Greb: Tværform, 2-komponent, ophængningshul

	mm	mm	mm		
05023461001	1/4"	45	44	99	1 25/32"

Drejebøsning



Via drejebøsningen kan værktøjet føres sikkert under skruringen og arbejdshastigheden forøges.

Chuck-all



Rapidaptor hurtigskiftsholderen optager både 1/4"-bits iflg. DIN ISO 1173-C 6,3 og E 6,3 og Wera serie 1 og 4.

- Den integrerede skralde med finfortanding sørger for hurtigt og sikkert arbejde
- Omskifterarm til bekvemt højre/venstre retnings skift
- Handy arbejde takket være skraldemekanik fuldstændig placeret i grebet
- Ergonomisk 2-komponent greb med fordybninger til fingrene og behageligt hold til meget stor kraftoverførsel og arbejde, der ikke trætter
- Drejebøsning til meget høj arbejdshastighed
- 1/4" top-optag med sikker kuglelås



Kraftform Kompakt 400 RA Set 2



Sæt i 9 dele i robust tekstilboks. 1 tværgrebs-adapterskruetrækker 411 A RA med skraldefunktion til 1/4" topnøgleindsatser. 8 toppe, 1/4", med værktøjsfinder Take it easy: Farvemærkning efter størrelse.

Kraftform Kompakt 400 RA Imperial Set 2

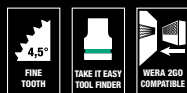

Sæt i 9 dele i robust tekstilboks. 1 tværgrebs-adapterskruetrækker 411 A RA med skraldefunktion til 1/4" topnøgleindsatser. 8 toppe, 1/4", med værktøjsfinder Take it easy: Farvemærkning efter størrelse.

05023470001		
○	411 A RA	1x 1/4"x45
●	8790 HMA	1x 6,0x23,0; 1x 7,0x23,0; 1x 8,0x23,0; 1x 9,0x23,0; 1x 10,0x23,0; 1x 11,0x23,0; 1x 12,0x23,0; 1x 13,0x23,0
	K 120	1x 50,0x120,0

05057474001		
○	411 A RA	1x 1/4"x45
●	8790 HMA	1x 3/16"x23,0; 1x 7/32"x23,0; 1x 1/4"x23,0; 1x 9/32"x23,0; 1x 5/16"x23,0; 1x 3/8"x23,0; 1x 7/16"x23,0; 1x 1/2"x23,0
	K120	1x 50,0x120,0

411 A RA Tværgrebs-adapterskruetrækker med skraldefunktion, 1/4"



Anvendelse: Til 1/4"-firkant-topnøgleindsatser samt 1/4"-forbindelsesdele med firkanttilslutning, med kuglelås

Udførelse: I grebet integreret skralde med finfortanding (80 tænder, returvinkel 4,5°) og højre/venstre omskifterarm; hurtigskift

Greb: Tværform, 2-komponent, ophængningshul

		mm	mm	mm	
05023460001	1/4"	45	44	99	1 25/32"

8790 C Impaktor Deep Set 1

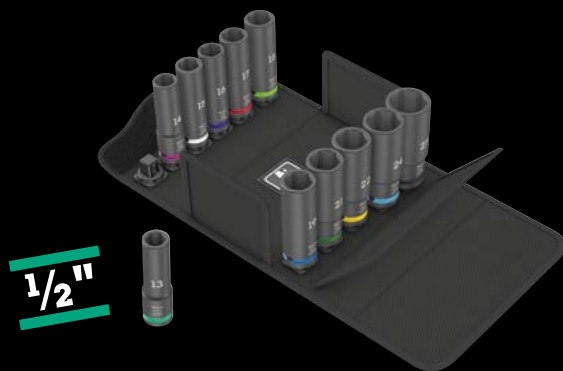

1/2"

11 dele; i overfladeskånende, kompakt, meget robust tekstilboks. Ringe volumen og vægt letter mobiliteten.

11 Impaktor-topnøgleindsatser med 1/2"-tilslutning; til brug med el- eller trykluft-slagskruetrækkere med 12,5 mm = 1/2" tilslutning; med låsestifts-boring; lang udførelse til dybtliggende skrueforbindelser og udstående gevindstænger; med sekskantsprofil; chrom-molybdæn, mat-sort. Take it easy værktøjsfinder: Med farvemærkning efter størrelse samt påstemplet størrelse – gør det lettere og hurtigere at finde den rigtige top.

05004841001			
	8790 C Impaktor Deep	1x 13,0x83,0; 1x 14,0x83,0; 1x 15,0x83,0; 1x 16,0x83,0; 1x 17,0x83,0; 1x 18,0x83,0; 1x 19,0x83,0; 1x 21,0x83,0; 1x 22,0x83,0; 1x 24,0x83,0; 1x 27,0x83,0	

Drejebøsning



Via drejebøsningen kan værktøjet føres sikkert under skruringen og arbejdhastigheden forøges.

Med 1/4" udvendig firkants-udgang



Tværgrebet 411 A RA er egnet til 1/4" topnøgleindsatser. Topnøglerne låses sikkert via kuglen.

8790 C Impaktor Deep Set 1



Til elektro- eller trykluft-slagskruema-skiner



Den yderst robuste smedeudførelse sørger for Impaktor-topnøgleindsatsernes holdbarhed over gennemsnittet også ved ekstreme krav.

Lang udførelse



Topnøglernes lange udførelse giver mulighed for at nå skrueforbindelser under snævre pladsforhold. Der er ligeledes mulighed for at løse skrueopgaver ved udstående gevindstænger.

Udstyret værktøjsvogn med genialt front-design i absolut topkvalitet.

- Eksklusiv værktøjsvogn i Tool Rebel design
- Ekstrem robust udførelse via dobbeltvægget konstruktion
- Med 7 skuffer (5 flade, 2 dybe) – deraf 2 flade skuffer udstyret med skumgummiindsatser og værktøj
- Mål flade skuffer (bredde x højde x dybde): 522 x 81 x 398 mm
- Mål for dybe skuffer (bredde x højde x dybde): 522 x 166 x 398 mm
- 100 %'s skuffe-udtræk med kuglelagrede teleskopskinner, selvindtræk
- Alle skuffer er omhyggeligt folieret enkeltvis
- Minimal vælterisiko via udtrækslås – der kan kun åbnes én skuffe ad gangen, ingen samtidig udtræk af flere skuffer
- Kvalitets skumgummiindsatser med lang levetid uden kemiske dampe
- Optimal pasform til bedstmulig udtagning af værktøjet fra skumgummiindsatserne





9700 Tool Rebel værktøjsvogn 1



Inklusiv følgende skumgummiindsatser:

9710



9720

1/4"

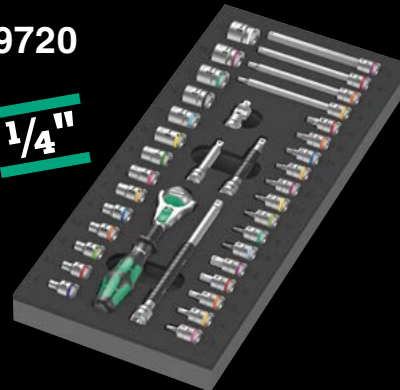

9731



9740



Eksklusiv værktøjsvogn i Tool Rebel design. 5 flade og 2 dybe skuffer sørger for en effektiv, mobil organisation af værktøj og materialer. Ekstrem robust udførelse via dobbeltvægsudførelse og komplet svejst konstruktion af hele korpus. Til den daglige hårde værkstedsindsats. Udstyret med 4 Wera skumgummiindlæg: 9710 skumgummiindlæg skruestrækker sæt 1, 9720 skumgummiindlæg 8000 A Zyklop skralde sæt 1, 9731 skumgummiindlæg 6003 Joker ringgaffelnøgle sæt 1, 9740 skumgummiindlæg vinkelnøgle sæt 1.

05150130001 1x 9700 Tool Rebel værktøjsvogn 1

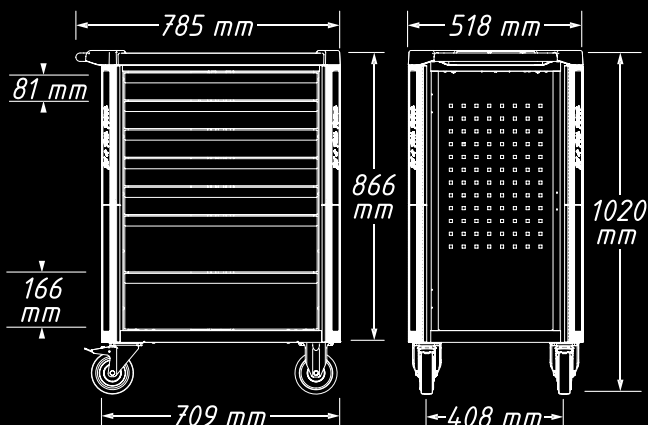

Robust udførelse til den hårde værstedbrug

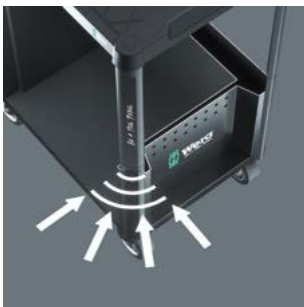

Udførelsen med dobbeltvæg og den helsvejste konstruktion gør Tool Rebel værktøjsvognen ekstremt robust. Den optimerede eftergivende kantbeskyttelse på alle fire hjørner sørger for pålidelig beskyttelse mod stød via en indenfor beliggende stødabsorberingskoncept.

Sikker fastgørelse, roligt løb



De 2 styrehjul er udstyret med dobbeltstop: Det bremsede hjul hindrer pålideligt rullen væk, det bremsede drejeleje hindrer styrehjulene i utilsigtet at dreje, f.eks. på skrå undergrund. De olie- og syreressistente elastikruller sørger for et roligt løb. En beskyttelsesring hindrer snavs og tråde i at trænge ind.

Detaljeret låsekoncept med henblik på mere sikkerhed



Låsens ergonomiske position på siden skyldes bedre betjeningsmulighed og beskytter nøgle og lås mod beskadigelser. Via den ekstremt robuste udførte låseanordning beskyttes det i værktøjsvognen opbevarede værktøj sikkert mod uvedkommendes adgang. Centrallåsesystemet låses via en cylinderlås. To knæknøgler medleveres.

Stor nyttelast



Værktøjsvognens dynamiske nyttelast andrager 540 kg, den statiske nyttelast 1.000 kg og skuffenyttelasten 25 kg.

9710 Skumgummiindsats skruetrækker sæt 1



Værktøjsæt i 18 dele (16 skruetrækkere, 2 skruerklør) i en 2-farvet skumgummiindsats til Tool Rebel værktøjsvognen. Bredde x højde x dybde: uden værktøj 344 x 30 x 392 mm, med værktøj 344 x 47 x 392 mm.

05150101001		
⊖	932 A	1x 1,0x5,5x100; 1x 1,2x7,0x125
+	350	1x PH 1x80; 1x PH 2x100; 1x PH 3x150
+	350 PH Stubby	1x PH 2x25
+	355	1x PZ 1x80; 1x PZ 2x100
⊖	335	1x 0,8x4,0x100; 1x 1,0x5,5x125
⊖	334	1x 1,2x6,5x150
⊖	335 Stubby	1x 1,0x5,5x24,5
+	2050 Micro	1x PH 0x40 ¹⁾
⊖	2035 Micro	1x 0,40x2,5x80
⊖	160 i VDE	1x 0,4x2,5x80 ²⁾ ; 1x 0,6x3,5x100 ²⁾
	1441	1x 4,5-6,0x41,0
	1442	1x 6,0-8,5x41,0
	9810	1x 344,0x30,0x392,0

¹⁾ Størrelse 0 modificeret svarende til JCIS 0 (Japanese Camera Industrial Standard)

²⁾ ikke Lasertip

9711 Skumgummiindsats VDE skruetrækker sæt 1

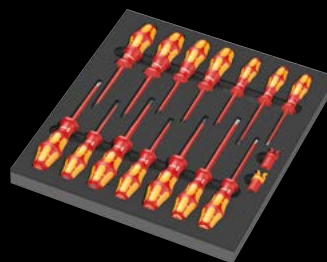

VDE-isoleret skruetrækkersæt i 16 dele (14 skruetrækkere, 2 skruerklør) i en 2-farvet skumgummiindsats til Tool Rebel værktøjsvognen. Bredde x højde x dybde: uden værktøj 344 x 30 x 392 mm, med værktøj 344 x 46 x 392 mm.

05150102001		
+	162 iS PH VDE	1x PH 1x80; 1x PH 2x100
+	165 iS PZ VDE	1x PZ 1x80; 1x PZ 2x100
+	165 i PZ/S VDE	1x # 2x100
⊖	160 i VDE	1x 0,4x2,5x80 ¹⁾ ; 1x 0,8x4,0x100; 1x 1,0x5,5x125
⊖	160 iS VDE	1x 0,6x3,5x100
⊖	167 i TORX® VDE	1x TX 10x80; 1x TX 15x80; 1x TX 20x80; 1x TX 25x100; 1x TX 30x100
	1440	1x 4,5-6,0x41,0
	1442	1x 6,0-8,5x41,0
	9811	1x 344,0x30,0x392,0

¹⁾ ikke Lasertip

- Kvalitets skumgummiindsats med lang levetid uden kemiske dampe
- Optimal pasform til bedstmulig udtagning af værktøjet fra skumgummiindsatsen
- Vand- og olieafvisende, let af pleje og rengøre
- Beskyttelse af værktøjet mod snavs og stød

9720 Skumgummiindsats 8000 A Zyklop skralde 1/4" sæt 1

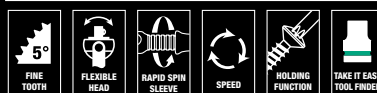

Zyklop skralde-sæt, 1/4", i 37 dele i en 2-farvet skumgummiindsats til Tool Rebel værktøjsvognen. Bredde x højde x dybde: uden værktøj 172 x 30 x 392 mm, med værktøj 172 x 40 x 392 mm.

9712 Skumgummiindsats TORX® HF skruetrækker sæt 1

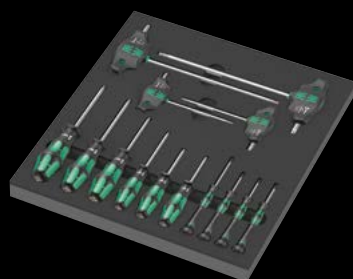

Skruetrækkesæt med holdefunktion til TORX® skruer i 14 dele i en 2-farvet skumgummiindsats til Tool Rebel værktøjsvognen. Bredde x højde x dybde (uden værktøj): 344 x 30 x 392 mm, med værktøj 344 x 45 x 392 mm.

05150103001	
⊕	367 TORX® HF 1x TX 8x60; 1x TX 9x60; 1x TX 10x80; 1x TX 15x80; 1x TX 20x100; 1x TX 25x100
⊕	2067 TORX® HF Micro 1x TX 4x40; 1x TX 5x40; 1x TX 6x40; 1x TX 7x60
⊕	467 TORX® HF 1x TX 20x100; 1x TX 25x100; 1x TX 30x200; 1x TX 40x200
9812	1x 344,0x30,0x392,0

05150110001	
⊖	8000 A 1x 1/4"x152,0
⊖	8794 LA 1x 1/4"x150,0
⊖	8794 SA 1x 1/4"x75,0
⊖	8795 A 1x 1/4"x35,5
⊖	8794 A 1x 1/4"x56,0
⊖	8790 HMA 1x 4,0x23,0; 1x 4,5x23,0; 1x 5,0x23,0; 1x 5,5x23,0; 1x 6,0x23,0; 1x 7,0x23,0; 1x 8,0x23,0; 1x 9,0x23,0; 1x 10,0x23,0; 1x 11,0x23,0; 1x 12,0x23,0; 1x 13,0x23,0; 1x 14,0x23,0; 1x 15,0x23,0
⊕	8767 A HF 1x TX 8x28,0; 1x TX 9x28,0; 1x TX 10x28,0; 1x TX 15x28,0; 1x TX 20x28,0; 1x TX 25x28,0; 1x TX 27x28,0; 1x TX 30x28,0; 1x TX 40x28,0
⊖	8740 A HF 1x 3,0x28,0; 1x 4,0x28,0; 1x 4,0x100,0; 1x 5,0x28,0; 1x 5,0x100,0; 1x 6,0x28,0; 1x 6,0x100,0; 1x 8,0x28,0; 1x 8,0x100,0
9820	1x 172,0x30,0x392,0

9713 Skumgummiindsats Hex skruetrækker sæt 1

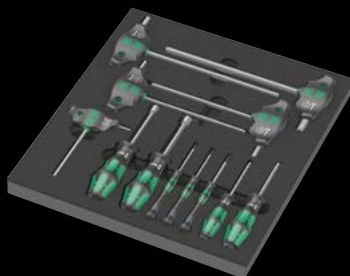

Skruetrækkesæt til skruer med indvendig sekskant og udvendig sekskant i 12 dele i en 2-farvet skumgummiindsats til Tool Rebel værkstedsvognen. Bredde x højde x dybde (uden værktøj): 344 x 30 x 392 mm, med værktøj 344 x 45 x 392 mm.

05150104001	
⊖	354 1x 3,0x75; 1x 4,0x75
⊖	2054 Micro 1x 1,5x60; 1x 2x60; 1x 2,5x60
⊖	454 HF 1x 4x100; 1x 5x100; 1x 6x150; 1x 8x200; 1x 10x200
⊖	395 HO 1x 10,0x90; 1x 13,0x90
9813	1x 344,0x30,0x392,0

9721 Skumgummiindsats 8000 B Zyklop skralde 3/8" sæt 1

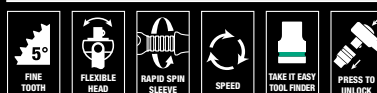

Zyklop skralde-sæt, 3/8", i 23 dele i en 2-farvet skumgummiindsats til Tool Rebel værktøjsvognen. Bredde x højde x dybde: uden værktøj 172 x 30 x 392 mm, med værktøj 172 x 45 x 392 mm.

05150111001	
⊖	8000 B 1x 3/8"x199,0
⊖	8794 SB 1x 3/8"x125,0
⊖	8794 LB 1x 3/8"x200,0
⊖	8795 B 1x 3/8"x50,0
⊖	8794 B 1x 3/8"x76,0
⊖	8790 HMB 1x 6,0x29,0; 1x 7,0x29,0; 1x 8,0x29,0; 1x 9,0x29,0; 1x 10,0x29,0; 1x 11,0x29,0; 1x 12,0x29,0; 1x 13,0x29,0; 1x 14,0x29,0; 1x 15,0x29,0; 1x 16,0x30,0; 1x 17,0x30,0; 1x 18,0x30,0; 1x 19,0x30,0; 1x 20,0x30,0; 1x 21,0x30,0; 1x 22,0x30,0; 1x 24,0x32,0
9821	1x 172,0x30,0x392,0

9722 Skumgummiindsats 8000 C Zyklop skralde 1/2" sæt 1



Zyklop skralde-sæt, 1/2", i 31 dele i en 2-farvet skumgummiindsats til Tool Rebel værktøjsvognen. Bredde x højde x dybde: uden værktøj 344 x 30 x 392 mm, med værktøj 344 x 51 x 392 mm.

05150112001		
8000 C	1x 1/2"x277,0	
8794 LC	1x 1/2"x250,0	
8794 SC	1x 1/2"x125,0	
8795 C	1x 1/2"x69,0	
8794 C	1x 1/2"x52,0	
8790 HMC	1x 10,0x37,0; 1x 11,0x37,0; 1x 12,0x37,0; 1x 13,0x37,0; 1x 14,0x37,0; 1x 15,0x37,0; 1x 16,0x37,0; 1x 17,0x37,0; 1x 18,0x37,0; 1x 19,0x37,0; 1x 20,0x37,0; 1x 21,0x37,0; 1x 22,0x37,0; 1x 24,0x37,0; 1x 27,0x40,0; 1x 30,0x42,0; 1x 32,0x42,0	
8740 C HF	1x 4,0x60,0; 1x 4,0x140,0; 1x 5,0x60,0; 1x 5,0x140,0; 1x 6,0x60,0; 1x 6,0x140,0; 1x 7,0x60,0; 1x 8,0x60,0; 1x 10,0x60,0	
9822	1x 344,0x30,0x392,0	

9723 Skumgummiindsats Zyklop B 3/8" bittop sæt 1



Zyklop bittopsæt, 3/8", i 22 dele i en 2-farvet skumgummiindsats til Tool Rebel værktøjsvognen. Bredde x højde x dybde: uden værktøj 172 x 30 x 392 mm, med værktøj 172 x 39 x 392 mm.

05150113001		
8784 B1	1x 1/4"x3/8"x44,0	
8767 B HF	1x TX 15x35,0; 1x TX 20x35,0; 1x TX 25x35,0; 1x TX 25x107,0; 1x TX 27x35,0; 1x TX 27x107,0; 1x TX 30x35,0; 1x TX 30x107,0; 1x TX 40x35,0; 1x TX 40x107,0	
8740 B HF	1x 4,0x35,0; 1x 4,0x107,0; 1x 5,0x35,0; 1x 5,0x107,0; 1x 6,0x35,0; 1x 6,0x107,0; 1x 7,0x38,5; 1x 8,0x38,5; 1x 8,0x100,0; 1x 10,0x38,5; 1x 10,0x100,0	
9823	1x 172,0x30,0x392,0	

Sikker opbevaring og hurtigt overblik

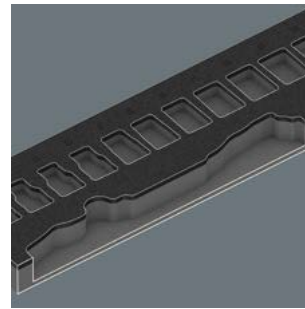

Værktøjet sidder sikkert i skumgummiet via præcise konturudskæringer, og alligevel er det let at tage ud. Den gennemtænkte anordning af værktøjet sørger for pladsbesparende opbevaring og hurtig adgang til værktøjet.

9730 Skumgummiindsats 6000 Joker Set 1



6000 Joker gaffel-ringskraldenøgle-sæt, i 11 dele i en 2-farvet skumgummiindsats til Tool Rebel værktøjsvognen. Bredde x højde x dybde: uden værktøj 172 x 30 x 392 mm, med værktøj 172 x 47 x 392 mm.

05150120001		
6000 Joker	1x 8x144; 1x 10x159; 1x 11x165; 1x 12x170,7; 1x 13x177; 1x 14x188; 1x 15x200; 1x 16x212; 1x 17x224; 1x 18x235; 1x 19x246	
9830	1x 172,0x30,0x392,0	

9731 Skumgummiindsats 6003 Joker Set 1



6003 Joker ringgaffelnøgle-sæt i 18 dele, 1 Kraftform oplukker, i en 2-farvet skumgummiindsats til Tool Rebel værktøjsvogn. Bredde x højde x dybde: uden værktøj 344 x 30 x 392 mm, med værktøj 344 x 58 x 392 mm.

05150121001		
6003 Joker	1x 6x105; 1x 7x110; 1x 8x115; 1x 9x120; 1x 10x125; 1x 11x135; 1x 12x148; 1x 13x160; 1x 14x167; 1x 15x174; 1x 16x182; 1x 17x190; 1x 18x210; 1x 19x230; 1x 20x230; 1x 21x260; 1x 22x260; 1x 24x280	
Øloplukker	1x 145	
9831	1x 344,0x30,0x392,0	

9732 Skumgummiindsats 6004 Joker Set 1



6004 Joker selvjusterende gaffelnøgle-sæt i 5 dele, i en 2-farvet skumgummiindsats til Tool Rebel værktøjsvognen. Bredde x højde x dybde: uden værktøj 172 x 30 x 392 mm, med værktøj 172 x 35 x 392 mm.

05150122001	
	6004 Joker XS 1x 7-10 ($1/4''-3/8''$)x117
	6004 Joker S 1x 10-13 ($7/16''-1/2''$)x154
	6004 Joker M 1x 13-16 ($1/2''-5/8''$)x188
	6004 Joker L 1x 16-19 ($5/8''-3/4''$)x224
	6004 Joker XL 1x 19-24 ($3/4''-15/16''$)x256
9832	1x 172,0x30,0x392,0

9740 Skumgummiindsats vinkeløglesæt 1

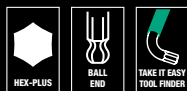

Vinkeløglesæt (indvendig sekskants- og TORX® skruer) i 18 dele plus 1 Wera magnet og 1 Stabila lommemålebånd (3 m), i en 2-farvet skumgummiindsats til Tool Rebel værktøjsvogn. Bredde x højde x dybde: uden værktøj 172 x 30 x 392 mm, med værktøj 172 x 44 x 392 mm.

05150140001		
	1x 950/9 Hex-Plus Multicolour 1	
○	950 SPKL Multicolour	1x 1.5x90; 1x 2.0x101; 1x 2.5x112; 1x 3.0x123; 1x 4.0x137; 1x 5.0x154; 1x 6.0x172; 1x 8.0x195; 1x 10.0x224
	1x 967/9 TX XL Multicolour 1	
⊗	967 SXL TORX® Multicolour	1x TX 8x90; 1x TX 9x101; 1x TX 10x112
⊗	967 SPKXL TORX® Multicolour	1x TX 15x123; 1x TX 20x137; 1x TX 25x154; 1x TX 27x172; 1x TX 30x195; 1x TX 40x224
	1x 9500	1x 48.0
	1x STABILA® lommemålebånd BM 100, 3 m, artikel 19570	1x 3000,0
	1x 9840	1x 172,0x30,0x392,0

2-farvet skumgummiindsats



Efter udtagelse af værktøjet ser man det lysegrå andet lag skumgummi. Herved ses manglende stykker værktøj hurtigt.

9750 Skumgummiindsats Kraftform Kompakt og Tool-Check PLUS Set 1



Værktøjssæt i 57 dele (1 Tool-Check PLUS (39 dele), 1 Kraftform Kompakt 60 (16 dele) og 1 bit-håndgreb med fleksibelt skaft), i en 2-farvet skumgummiindsats til Tool Rebel værktøjsvognen. Bredde x højde x dybde: uden værktøj 172 x 30 x 392 mm, med værktøj 172 x 59 x 392 mm.

05150150001		
	1x Tool-Check PLUS	
○	8001 A	1x $1/4''$ x87.0
●	813	1x $1/4''$ x78
⊗	889/4/1 K	1x $1/4''$ x50
○	870/1	1x $1/4''$ x25 ¹⁾
●	8790 HMA	1x 5.5x23.0; 1x 6.0x23.0; 1x 7.0x23.0; 1x 8.0x23.0; 1x 10.0x23.0; 1x 12.0x23.0; 1x 13.0x23.0
⊕	851/1 TZ	2x PH 1x25; 3x PH 2x25; 1x PH 3x25
⊕	855/1 TH	1x PZ 1x25; 3x PZ 2x25; 1x PZ 3x25
⊗	867/1 TZ TORX®	1x TX 10x25; 1x TX 15x25; 1x TX 20x25; 1x TX 25x25; 1x TX 30x25; 1x TX 40x25
⊗	867/1 Z TORX® B0	1x TX 10x25; 1x TX 15x25; 1x TX 20x25; 1x TX 25x25; 1x TX 30x25
○	840/1 Z	1x 3.0x25; 1x 4.0x25; 1x 5.0x25; 1x 6.0x25; 1x 8.0x25
⊖	800/1 TZ	1x 1.0x5.5x25
	1x Kraftform Kompakt 60	
●	816 R	1x $1/4''$ x119
⊕	851/4 Z	1x PH 1x89; 1x PH 2x89; 1x PH 3x89
⊕	855/4 Z	1x PZ 1x89; 1x PZ 2x89; 1x PZ 3x89
⊗	867/4 Z TORX® B0	1x TX 10x89; 1x TX 15x89; 1x TX 20x89; 1x TX 25x89; 1x TX 30x89
⊖	800/4 Z	1x 1.0x5.5x89
○	840/4 Z	1x 3.0x89; 1x 4.0x89; 1x 5.0x89; 1x 6.0x89
	Dobbelthæftende-stribe 70	1x 50.0x70.0
	1x 393 S bits-håndgreb extra slim med fleksibelt skaft	
●		1x $1/4''$ x173,5
	1x 9850	1x 172,0x30,0x392,0

9780 Skumgummiindsats KNIPEX tang sæt 1

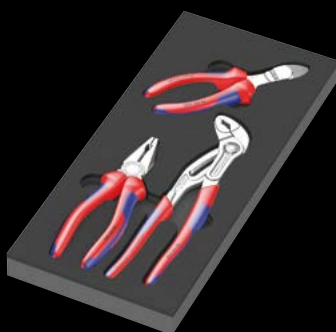

Tang-sæt i 3 dele (1 KNIPEX kombinationstang, forkromet, 1 KNIPEX Cobra® Hightech-vandpumpetang, 1 KNIPEX Kraft-skævbider, forkromet), i en 2-farvet skumgummiindsats til Tool Rebel værktøjsvognen. Bredde x højde x dybde: uden værktøj 172 x 30 x 392 mm, med værktøj 172 x 38 x 392 mm.

05150180001		
	KNIPEX Kombinationstang 03 05 180	1x 180
	KNIPEX Cobra® Hightech-vandpumpetang 87 05 250	1x 250
	KNIPEX Kraft-skævbider 74 05 160	1x 160
	9880	1x 172,0x30,0x392,0

9781 Skumgummiindsats KNIPEX tang sæt 2

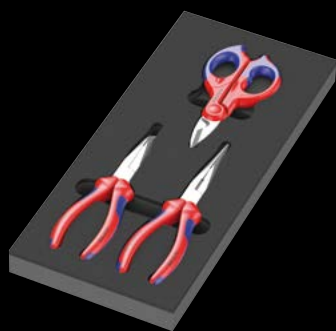

Tang-sæt i 3 dele (1 KNIPEX fladrundtang med skær (storkenæbstang), 1 KNIPEX mekanikertang, 1 KNIPEX elektrikersaks), i en 2-farvet skumgummiindsats til Tool Rebel værktøjsvognen. Bredde x højde x dybde: uden værktøj 172 x 30 x 392 mm, med værktøj 172 x 38 x 392 mm.

05150181001		
	KNIPEX Fladrundtang med skær (storkenæbstang) 26 15 200	1x 200
	KNIPEX Mekanikertang 38 25 200	1x 200
	KNIPEX Elektrikersaks 95 05 155	1x 155
	9881	1x 172,0x30,0x392,0

9782 Skumgummiindsats Hammer Set 1



Værktøjs-sæt i 6 dele (1 PICARD® smedehammer (500 gr), 4 farvekodede RENNSTEIG drivdorn, 1 RENNSTEIG flad mejsel), i en 2-farvet skumgummiindsats til Tool Rebel værktøjsvognen. Bredde x højde x dybde: uden værktøj 172 x 30 x 392 mm, med værktøj 172 x 35 x 392 mm.

05150182001		
	PICARD® Smedehammer 500 g, 0000101-500	1x 500,0
○	RENNSTEIG Drivdorn Eksklusiv	1x 452 003 6 RC, 3,0x150; 1x 452 004 6 RC, 4,0x150; 1x 452 006 6 RC, 6,0x150; 1x 452 008 6 RC, 8,0x150
●	RENNSTEIG Flad mejsel 310 250 1	1x 25,0x13,0x23,0
	9882	1x 172,0x30,0x392,0

9783 Skumgummiindsats PFERD file sæt 1

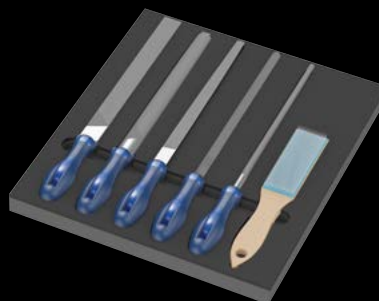

Fil-sæt i 6 dele (1 PFERD firkantfil PF1142 250 H2, 1 PFERD halvrundfil spids PF 1152SP 250 H2, 1 PFERD rundfil PF1162 250 H2, 1 PFERD fladendefil PF1112 250 H2, 1 PFERD trekantfil PF 1132 250 H2, 1 PFERD fil-børste HBF ST 0,15), i en 2-farvet skumgummiindsats til Tool Rebel værktøjsvognen. Bredde x højde x dybde: uden værktøj 344 x 30 x 392 mm, med værktøj 344 x 42 x 392 mm.

05150183001		
	PFERD værkstedsfil firkant PF1142 250 H2	1x 250
	PFERD værkstedsfil halvrundspids 1152SP 250 H2	1x 250
	PFERD værkstedsfil rund 1162 250 H2	1x 250
	PFERD værkstedsfil fladendet 1112 250 H2	1x 250
	PFERD værkstedsfil trekant 1132 250 H2	1x 250
	PFERD Filbørste HBF ståltråd Ø 0,15	1x 232
	9883	1x 344,0x30,0x392,0

Vi forbeholder os retten til uden bebudelse forud og til enhver tid at ændre alle i dette katalog anførte angivelser mht. produktens egenskaber, varianter og udførelser. Der hæftes udtrykkeligt ikke for trykfejl og andre fejl.



Wera Werkzeuge GmbH
Korzenter Straße 21-25
D-42349 Wuppertal

Phone: +49 (0)2 02/40 45-0
Fax: +49 (0)2 02/40 45 276
E-Mail: info@wera.de

www.wera.de

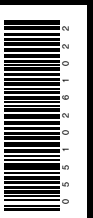

DK 05 51 0261 022 - 0053701 - 02