

# Neuheiten 2022



## Selbstjustierend – Zupackend – Ratschend – der Joker 6004 nun auch in VDE Ausführung.

- Der verstellbare Joker 6004 VDE deckt alle metrischen und zölligen Abmessungen im jeweiligen Anwendungsbereich ab
- Stückgeprüftes Werkzeug mit isolierten Griffen für sicheres Arbeiten bis 1.000 Volt mit Abrutschschutz und Schiebefunktion für kontaktloses und sicheres Öffnen der nicht-isolierten Backen
- Automatisches und stufenloses Greifen von Sechskant-Schrauben und Muttern
- Hebelmechanismus beim Greifen vermeidet Abrutschen und Beschädigungen
- Mit mechanischer Ratschenfunktion für schnelles und durchgängiges Verschrauben ohne Absetzen des Schlüssels
- Rückschwenkwinkel von nur 30° durch Ansetzen in den Eckweitenprismen im Maul





Wera

Joker  
6004 VDE S

13 10  
1/2 7/16

## 6004 Joker VDE XS VDE-isolierter, selbstjustierender Maulschlüssel



**Anwendung:** Sechskant-Schraubenköpfe bzw. -Muttern mit Schlüsselweite 7-10 (metrisch) bzw. 1/4"-3/8" (zöllig)

	mm	mm	mm	mm
05020150001	7-10	1/4"-3/8"	119	7,7

Lieferbar ab Januar 2023

## 6004 Joker VDE S VDE-isolierter, selbstjustierender Maulschlüssel



**Anwendung:** Sechskant-Schraubenköpfe bzw. -Muttern mit Schlüsselweite 10-13 (metrisch) bzw. 7/16"-1/2" (zöllig)

	mm	mm	mm	mm
05020151001	10-13	7/16"-1/2"	155	10

Lieferbar ab Januar 2023

## 6004 Joker VDE M VDE-isolierter, selbstjustierender Maulschlüssel



**Anwendung:** Sechskant-Schraubenköpfe bzw. -Muttern mit Schlüsselweite 13-16 (metrisch) bzw. 1/2"-5/8" (zöllig)

	mm	mm	mm	mm
05020152001	13-16	1/2"-5/8"	190	12,4

Lieferbar ab Januar 2023



## 6004 Joker VDE L VDE-isolierter selbstjustierender Maulschlüssel



**Anwendung:** Sechskant-Schraubenköpfe bzw. -Muttern mit Schlüsselweite 16-19 (metrisch) bzw. 5/8"-3/4" (zöllig)

	mm	mm	mm	mm
05020153001	16-19	5/8"-3/4"	226	14

Lieferbar ab Januar 2023

## Joker 6004 VDE: Automatisch und stufenlos selbsteinstellend



Durch die automatisch stufenlos zugreifenden parallel geführten Backen deckt der Joker Maulschlüssel 6004 VDE alle Abmessungen im jeweiligen Anwendungsbereich ab. Die benötigte Größe findet der Schlüssel beim Ansetzen an der Mutter oder Schraube ohne Einstellen von selbst.

## Joker 6004 VDE: Schraubenschonend

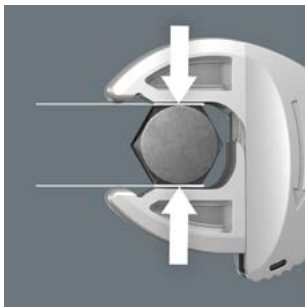

Die parallelen glatten Backen des Joker 6004 VDE ermöglichen eine Flächenpressung und können dadurch das Verrunden der Mutter bzw. des Schraubenkopfes vermeiden, was bei der Kraftübertragung über Ecken auftreten kann.

## Joker 6004 VDE: Ratschenmechanik für schnelles Arbeiten



Die Ratschenfunktion im Maul sorgt für schnelles und durchgängiges Schrauben ohne Absetzen.

## Joker 6004 VDE: Niedriger Rückschwenkwinkel

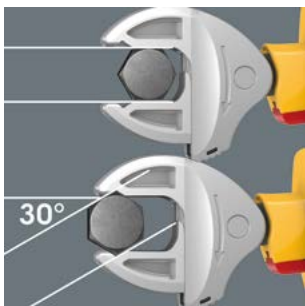

Über die Eckweitenprismen im Maul wird ein Rückschwenkwinkel von nur 30° ermöglicht.

## Sicheres Öffnen der Backen

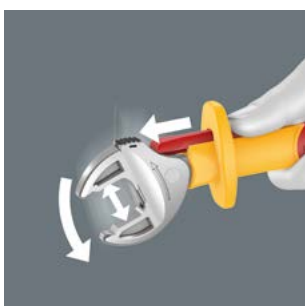

Die Schiebefunktion ermöglicht das kontaktlose und sichere Öffnen der nicht-isolierten Backen.

## 6004 Joker VDE 4 Set 1 VDE-isolierter selbstjustierender Maulschlüssel-Satz



VDE-isolierter selbstjustierender Maulschlüssel-Satz

4-teilig

In robuster textiler Box

05020170001		
6004 Joker VDE XS	1x 7-10 ( $1/4''-3/8''$ )x119	
6004 Joker VDE S	1x 10-13 ( $7/16''-1/2''$ )x155	
6004 Joker VDE M	1x 13-16 ( $1/2''-5/8''$ )x190	
6004 Joker VDE L	1x 16-19 ( $5/8''-3/4''$ )x226	
K 120	1x 50,0x120,0	

Lieferbar ab Januar 2023



## Stückgeprüft



Die Stückprüfung bei 10.000 Volt gemäß IEC 60900 garantiert sicheres Arbeiten unter Spannung bis 1.000 Volt.

## Neue Zyklus Knarre mit integriertem Bit-Magazin und Kombi-Aufnahme für Bits und Nüsse.

- Kompakte Zyklus Knarre mit integriertem Bit-Magazin
- Die magnetische Direktaufnahme macht aus der  $\frac{3}{8}$ "-Knarre gleichzeitig einen Bit-Ratschenschraubendreher mit  $\frac{1}{4}$ "-Bitaufnahme
- Frei schwenkbarer Knarrenkopf mit 5 definierten Fixierungen
- Feinzahn-Umschaltknarre (72 Zähne) für einen niedrigen Rückholwinkel von nur  $5^\circ$
- Unverlierbares und schwenkbares Bit-Magazin zur einfachen Entnahme und sicheren Lagerung der Bits





## 8009 Zyklop Pocket Set 1



13-teilig; 1 Zyklop Pocket 8009 für  $\frac{3}{8}$ "-Vierkant-Steckschlüsseleinsätze sowie  $\frac{3}{8}$ "-Verbindungsteile mit Vierkanttrieb; ebenfalls geeignet für Bits mit  $\frac{1}{4}$ "-Außensechskanttrieb nach DIN ISO 1173-C 6,3 und E 6,3 und Wera Anschluss-Reihen 1 und 4.  $\frac{3}{8}$ " Knarre und  $\frac{1}{4}$ " Bit-Ratschenschraubendreher; frei schwenkbarer Knarrenkopf; definierte Stellung bei 0°, 15° und 90° nach links und rechts; in 0°-Stellung einsetzbar wie ein konventioneller Schraubendreher; Links-/Rechtsumschaltung, feinverzahnt, kleiner Rückholwinkel von 5°; magnetische Direktaufnahme. Mehrkomponentiger Kraftform-Griff für ermüdungsarmes Arbeiten; im Griff integriertes unverlierbares und freischwenkbares Magazin mit 12 Bits,  $\frac{1}{4}$ ", 25 mm Länge.

05004280001		
☐ ●	8009	1x $\frac{3}{8}$ "x $\frac{1}{4}$ "x133,0
⊕	851/1 BTZ	1x PH 1x25; 1x PH 2x25
⊕	855/1 BTZ	1x PZ 1x25; 1x PZ 2x25
⊕	867/1 TORX® BTZ	1x TX 10x25; 1x TX 15x25; 1x TX 20x25; 1x TX 25x25
○	840/1 BTZ	1x 3,0x25; 1x 4,0x25; 1x 5,0x25; 1x 6,0x25

## 8009 Zyklop Pocket Imperial Set 1



05004282001		
☐ ●	8009	1x $\frac{3}{8}$ "x $\frac{1}{4}$ "x133,0
⊕	851/1 BTZ	1x PH 1x25; 1x PH 2x25
⊕	867/1 TORX® BTZ	1x TX 10x25; 1x TX 15x25; 1x TX 20x25; 1x TX 25x25
○	840/1 Z	1x $\frac{1}{8}$ "x25; 1x $\frac{9}{32}$ "x25; 1x $\frac{3}{16}$ "x25; 1x $\frac{1}{4}$ "x25
○	868/1 Z	1x # 1x25; 1x # 2x25



## Kombiwerkzeugaufnahme



Die magnetische Direktaufnahme ist sowohl für  $\frac{3}{8}$ "-Steckschlüsseleinsätze als auch für  $\frac{1}{4}$ " Bits geeignet.

## 8009 Zyklop Pocket Set 2



18-teilig; 1 Zyklop Pocket 8009 für  $\frac{3}{8}$ "-Vierkant-Steckschlüsseleinsätze sowie  $\frac{3}{8}$ "-Verbindungsteile mit Vierkanttrieb; ebenfalls geeignet für Bits mit  $\frac{1}{4}$ "-Außensechskanttrieb nach DIN ISO 1173-C 6,3 und E 6,3 und Wera Anschluss-Reihen 1 und 4.  $\frac{3}{8}$ " Knarre und  $\frac{1}{4}$ " Bit-Ratschenschraubendreher; frei schwenkbarer Knarrenkopf; definierte Stellung bei 0°, 15° und 90° nach links und rechts; in 0°-Stellung einsetzbar wie ein konventioneller Schraubendreher; Links-/Rechtsumschaltung, feinverzahnt, kleiner Rückholwinkel von 5°; magnetische Direktaufnahme. Mehrkomponentiger Kraftform-Griff für ermüdungsarmes Arbeiten; im Griff integriertes unverlierbares und freischwenkbares Magazin mit 12 Bits,  $\frac{1}{4}$ ", 25 mm lang; 1 Universalhalter (75 mm lang) mit Edelstahlhülse und starkem Dauermagnet, geeignet für die Aufnahme von Bits mit  $\frac{1}{4}$ "-Außensechskanttrieb nach DIN ISO 1173-C 6,3 und Wera Anschluss-Reihe 1; 3 Zyklop Nüsse,  $\frac{3}{8}$ "; 1 robustes textiles Halfter 9468 zum Befestigen am Gürtel; auch geeignet zum Andocken an das Wera 2go System.

05004281001		
☐ ●	8009	1x $\frac{3}{8}$ "x $\frac{1}{4}$ "x133,0
○ ●	893/1/1	1x $\frac{1}{4}$ "x75
⊕	851/1 BTZ	1x PH 1x25; 1x PH 2x25
⊕	855/1 BTZ	1x PZ 1x25; 1x PZ 2x25
⊕	867/1 TORX® BTZ	1x TX 10x25; 1x TX 15x25; 1x TX 20x25; 1x TX 25x25
○	840/1 BTZ	1x 3,0x25; 1x 4,0x25; 1x 5,0x25; 1x 6,0x25
●	8790 HMB	1x 8,0x29,0; 1x 10,0x29,0; 1x 13,0x29,0
	9468	1x 155,0x65,0
	K 70	1x 50,0x70,0





## 8009 Zyklop Pocket Imperial Set 2



18-teilig; 1 Zyklop Pocket 8009 für  $\frac{3}{8}$ "-Vierkant-Steckschlüsseleinsätze sowie  $\frac{3}{8}$ "-Verbindungsstücke mit Vierkantantrieb; ebenfalls geeignet für Bits mit  $\frac{1}{4}$ "-Außensechskantantrieb nach DIN ISO 1173-C 6,3 und E 6,3 und Wera Anschluss-Reihen 1 und 4.  $\frac{3}{8}$ " Knarre und  $\frac{1}{4}$ " Bit-Ratschenschraubendreher; frei schwenkbarer Knarrenkopf; definierte Stellung bei 0°, 15° und 90° nach links und rechts; in 0°-Stellung einsetzbar wie ein konventioneller Schraubendreher; Links-/Rechtsumschaltung, feinverzahnt, kleiner Rückholwinkel von 5°; magnetische Direktaufnahme. Mehrkomponentiger Kraftform-Griff für ermüdungsarmes Arbeiten; im Griff integriertes unverlierbares und freischwenkbares Magazin mit 12 Bits,  $\frac{1}{4}$ ", 25 mm lang; 1 Universalhalter (75 mm lang) mit Edelstahlhülse und starkem Dauermagnet, geeignet für die Aufnahme von Bits mit  $\frac{1}{4}$ "-Außensechskantantrieb nach DIN ISO 1173-C 6,3 und Wera Anschluss-Reihe 1; 3 Zyklop Nüsse,  $\frac{3}{8}$ "; 1 robustes textiles Halfter 9468 zum Befestigen am Gürtel; auch geeignet zum Andocken an das Wera 2go System.

05004283001		
8009	1x $\frac{3}{8}$ "x $\frac{1}{4}$ "x133,0	
893/1/1	1x $\frac{1}{4}$ "x75	
851/1 BTZ	1x PH 1x25; 1x PH 2x25	
867/1 TORX® BTZ	1x TX 10x25; 1x TX 15x25; 1x TX 20x25; 1x TX 25x25	
840/1 Z	1x $\frac{1}{8}$ "x25; 1x $\frac{5}{32}$ "x25; 1x $\frac{3}{16}$ "x25; 1x $\frac{1}{4}$ "x25	
868/1 Z	1x # 1x25; 1x # 2x25	
8790 HMB	1x $\frac{5}{16}$ "x29,0; 1x $\frac{3}{8}$ "x29,0; 1x $\frac{1}{2}$ "x29,0	
9468	1x 155,0x65,0	
K 70	1x 50,0x70,0	

## Mit integriertem Bit-Magazin

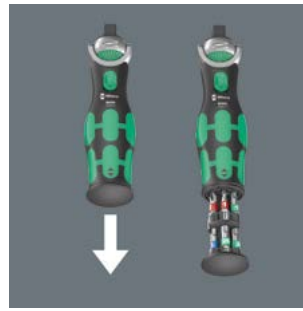

Im Griff der kompakten Zyklop Knarre ist ein unverlierbares, frei schwenkbares Bit-Magazin für 12 Bits ( $\frac{1}{4}$ ", 25 mm Länge) integriert.

## Schwenkbares Bit-Magazin



Das schwenkbare Bit-Magazin ermöglicht die leichte Entnahme der Bits in nahezu jeder Situation und ist unverlierbar. Die Bits sind sicher untergebracht.

## Umschaltbar



Die Zyklop Pocket Knarre ist über das Rändelrad in jeder Position schnell und leicht für Rechts-/Linksgang umschaltbar.

## Frei schwenkbarer Knarrenkopf

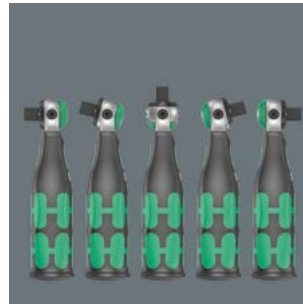

Der Knarrenkopf ist frei schwenkbar und kann durch den beidseitig angebrachten Schiebeschalter in jeder Fixierungsposition verriegelt werden. Problemloses Arbeiten mit großem Handfreiraum ist selbst in sehr engen oder schwer zu erreichenden Einbausituationen möglich. Die definierte Fixierung bei 0°, 15° und 90° nach links und rechts garantiert sicheres Arbeiten ohne Verrutschen des Knarrenkopfes.

## Gürtelhalfter



Das robuste textile Halfter kann am Gürtel befestigt werden.

Das ultimative Bicycle Set für unterwegs: leicht, kompakt und mit vielen Funktionen.



- Innovativer, extrem kompakter 4-fach Bit – nur ein Bit für vier verschiedene Schraubengrößen
- Sehr platzsparend und damit ideal für mobile Einsätze
- Kompakte, sichere und sehr einfache Halterung in den Wera-Reifenhebern
- Die Sechskantaufnahme des Reifenhebers ermöglicht ein Drehmoment von bis zu 10 Nm
- Deutliche Gewichtseinsparung und bessere Übersichtlichkeit der Werkzeuge beim Einsatz on tour





## Bicycle Set 15

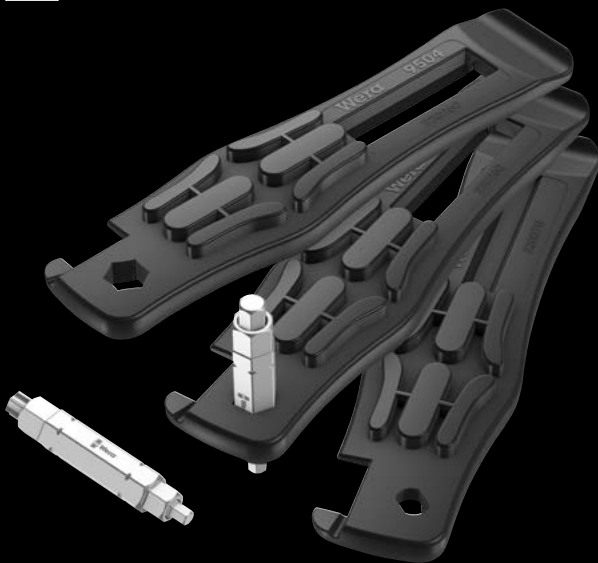

5-teilig

Mit den glasfaserverstärkten Reifenhebern aus Kunststoff lassen sich die Reifen sicher von der Felge hebeln, ohne die Felge zu beschädigen.

2 Reifenheber 9504 mit 1/4" Bit-Aufnahme

1 Reifenheber 9505 mit Ventilausdreher für französische Ventile (Scloverand) und Entlüfter für Autoventile

1 Bit 9506 (4-in-1) für Innensechskantschrauben Größen 3,0; 4,0; 5,0; 6,0

1 Bit 9507 (4-in-1) für Innensechskantschrauben Größen 2,5; 5,0; 6,0 und TORX® Schrauben Größe TX 25

05004182001		
	9504	2x 105,0
	9505	1x 105,0
⊙⊙	9506	1x 3,0; 4,0; 5,0; 6,0x37
⊙⊙	9507	1x 2,5; 5; 6; TX 25x37

## Reifen sicher von der Felge hebeln



Mit den glasfaserverstärkten Reifenhebern aus Kunststoff lassen sich die Reifen sicher von der Felge hebeln, ohne die Felge zu beschädigen. Mit dem einen Reifenheber von der Felge abheben, in einer Speiche einhaken und mit dem zweiten Reifenheber den Reifen abziehen. Die beiden Reifenausheber

lassen sich ineinanderklicken und gehen so nicht einzeln verloren.

## Der Reifenheber 9504 mit Bit-Aufnahme



Die 1/4" Sechskantaufnahme im Reifenheber 9504 erlaubt die Aufnahme eines 1/4" Bits. So können leichte Verschraubungen vorgenommen werden.

## Der Reifenheber 9505



Der Reifenheber 9505 kann als Ventilausdreher für französische Ventile (Scloverand) und als Entlüfter für Autoventile eingesetzt werden.

## Die Wera 4-in-1 Bits

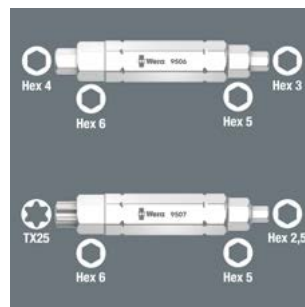

Mit den 4-in-1 Bits 9506 und 9507 können jeweils vier Schraubengrößen betätigt werden. Mit dem 4-in-1 Bit 9506 vier Größen Innensechskantschrauben (3,0; 4,0; 5,0; 6,0), mit dem 4-in-1 Bit 9507 drei Größen Innensechskantschrauben (2,5; 5,0; 6,0) und eine Größe TORX®

Schrauben(TX 25). Um das jeweils größere Profil zu verwenden, muss beim Schrauben kontinuierlich gegen die Federkraft gedrückt werden, so dass das kleinere Profil versenkt wird und das größere Profil eingesetzt werden kann.



Der nicht überziehbare Drehmomentschlüssel mit Deaktivierung zur reinen Ratschen-Nutzung.



- **Überrutschender Auslösemechanismus**  
– der eingestellte Drehmomentwert kann daher niemals überzogen werden
- **Torque Lock Funktion:** Die Drehmomentfunktion kann ausgeschaltet werden – Werkzeug daher auch als Standard-Knarre mit hohen Lösemomenten und bei definierten Drehwinkel-Anwendungen nutzbar
- **Für kontrollierten Rechts- und Linksanzug**  
– Anziehen und Lösen mit und ohne Drehmoment
- **Einfache Einstellung und Sicherung des gewünschten Drehmomentwertes** mit hör- und fühlbarem Einrasten bei Erreichen der Skalenwerte
- **Nach Ziel-Drehmomenterreicherung nur 30° Auslösewinkel**
- **Dank der Feinverzahnung mit 72 Zähnen** wird ein niedriger Rückholwinkel von 5° ermöglicht



## Überrutschmechanik verhindert Aufbringen zu hoher Drehmomente

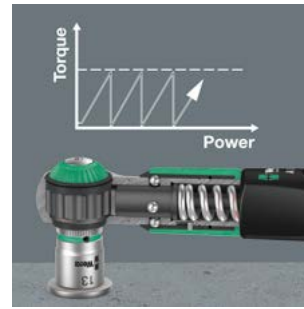

Der Drehmomentschlüssel Safe-Torque A 1 ist mit einer Überrutschmechanik ausgestattet. Nach Erreichen des eingestellten Drehmomentwertes kann das Werkzeug nicht überzogen werden, so dass das Aufbringen eines zu hohen Drehmomentes ausgeschlossen ist.

## Torque Lock Funktion



Die Drehmomentfunktion kann ausgeschaltet werden.

## Torque Lock Funktion



Der Drehmomentschlüssel Safe-Torque kann dann auch als Standard-Knarre mit hohen Lösemomenten und bei definierten Drehwinkel-Anwendungen eingesetzt werden.

## Für Rechts- und Linksanzug



Der Drehmomentschlüssel Safe-Torque ist für Rechts- und Linksanzug mit eingestelltem Drehmoment geeignet. Bei ausgeschalteter Torque Lock Funktion erfolgt das Anziehen und Lösen ohne Drehmoment.

## Einfache Einstellung des Drehmomentwerts



Einfache Einstellung und Sicherung des gewünschten Drehmomentwertes mit hör- und fühlbarem Einrasten bei Erreichen der Skalenwerte.

## Für 1/4" Steckschlüsseleinsätze



Der Safe-Torque Drehmomentschlüssel A 1 hat eine 1/4" Vierkantaufnahme und ist für 1/4" Steckschlüsseleinsätze geeignet.

## Kugelarretierung



Die Kugelarretierung sorgt für sicheren Sitz der Nüsse und des Zubehörs und damit auch für verlässliche Sicherheit während des Verschraubens. Ein kurzer Druck auf den Auslöseknopf auf dem Kopf der Knarre und die Kugelarretierung wird gelöst.

## Platz für weitere Werkzeuge



Am Klettstreifen in der textilen Box der Sets Safe-Torque A 1 Set 1 und Safe-Torque A 1 Imperial Set 1 können die Wera Belts befestigt werden. So lassen sich weitere Nüsse und/oder Bit-Nüsse unterbringen und mitnehmen.



## Safe-Torque A 1 Drehmomentschlüssel mit 1/4"-Vierkanttrieb, 2-12 Nm

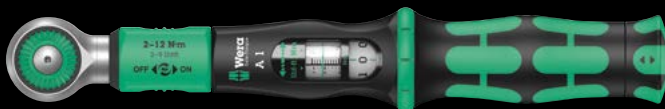

**Anwendung:** Für kontrollierten Rechts- und Linksanzug; Anziehen und Lösen mit und ohne Drehmoment

**Drehmomentbereich:** 2-12 Nm

**Geeignet für:** 1/4" Steckschlüsseleinsätze

**Präzision:** Genauigkeit  $\pm 10\%$  vom eingestellten Wert

**Ausführung:** Mit 1/4"-Vierkanttrieb, Drehmomentschlüssel, ausschaltbare Drehmomentfunktion (Torque Lock Funktion); 72 Zähne; niedriger Rückholwinkel von 5°; einfache Einstellung und Sicherung des gewünschten Drehmomentwertes, mit hör- und fühlbarem Einrasten bei Erreichen der Skalenwerte, überrutschender Auslösemechanismus bei Erreichen des eingestellten Drehmomentwertes

**Griff:** Ergonomischer 2-Komponenten Griff

		Nm	Nm	lbf. ft.	mm	mm	mm	mm	mm	mm	mm	mm	mm	mm
0507580001	1/4"	2-12	0,10	2-9	244	94	38,5	31,6	23,7	9 39/64"	3 45/64"	1 33/64"	1 15/64"	15/16"

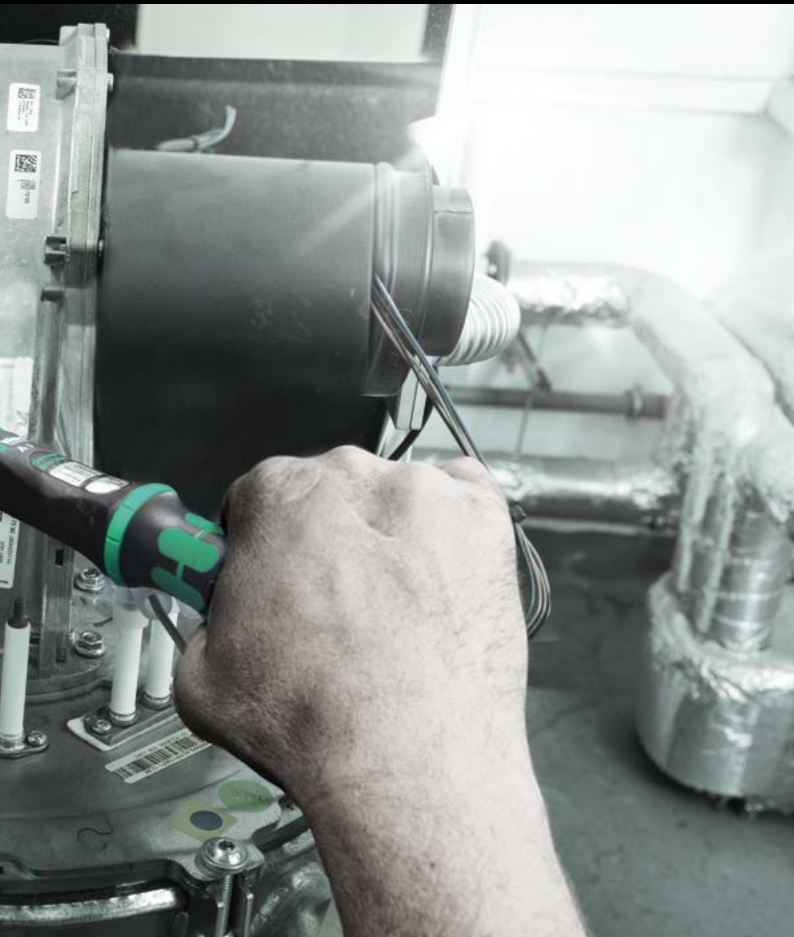

10-teiliger 1/4" Drehmomentschlüssel-Satz in robuster textiler Box; Drehmomentschlüssel mit Überraschmechanik. Nach Erreichen des eingestellten Drehmomentwertes kann das Werkzeug nicht überzogen werden, so dass das Aufbringen eines zu hohen Drehmomentes ausgeschlossen ist.

Einstellbereich von 2 bis 12 Nm für kontrollierten Rechts- und Linksanzug. Einfache Einstellung und Sicherung des Vorgabewertes: Das hör- und fühlbare Einrasten bei Erreichen der Skalenwerte erleichtert zusätzlich die sichere Einstellung des gewünschten Drehmomentwertes. Mit Torque Lock Funktion zur Nutzung als Standardknarre ohne Drehmomentfunktion. Kann somit auch für Drehwinkel-Anwendungen genutzt werden.

Max. Bruchdrehmoment des 1/4" Vierkant gemäß DIN 3122. Der Rückholwinkel beträgt nur 5°, so dass die Knarre auch in engen Arbeitssituationen eingesetzt werden kann. Enthalten sind: Drehmomentschlüssel Safe-Torque A 1, 1/4" Vierkant, 2-12 Nm, 8 Nüsse mit 1/4" Antrieb und 1 kurze Verlängerung.

### Safe-Torque A 1 Set 1, 1/4" Vierkant, 2-12 Nm



### Safe-Torque A 1 Imperial Set 1, 1/4" Vierkant, 2-12 Nm



05075830001	
○	Safe-Torque A 1 1x 1/4", 2-12 Nm
●	8790 HMA 1x 5,5x23,0; 1x 6,0x23,0; 1x 7,0x23,0; 1x 8,0x23,0; 1x 10,0x23,0; 1x 11,0x23,0; 1x 12,0x23,0; 1x 13,0x23,0
○ □	8794 SA 1x 1/4"x75,0
	K 240 1x 50,0x240,0

05075831001	
○	Safe-Torque A 1 1x 1/4", 2-12 Nm
●	8790 HMA 1x 3/16"x23,0; 1x 7/32"x23,0; 1x 1/4"x23,0; 1x 9/32"x23,0; 1x 5/16"x23,0; 1x 3/8"x23,0; 1x 7/16"x23,0; 1x 1/2"x23,0
○ □	8794 SA 1x 1/4"x75,0
	K 240 1x 50,0x240,0



### Safe-Torque A 2 Drehmomentschlüssel mit 1/4"-Sechskantantrieb, 2-12 Nm

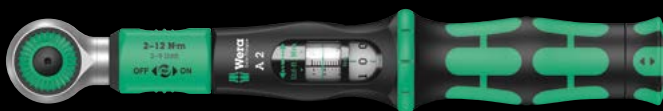

**Anwendung:** Für kontrollierten Rechts- und Linksanzug; Anziehen und Lösen mit und ohne Drehmoment

**Drehmomentbereich:** 2-12 Nm

**Geeignet für:** 1/4" Bits mit 1/4"-Außensechskantantrieb nach DIN ISO 1173-C 6,3 und E 6,3 und Wera Anschluss-Reihen 1 und 4

**Präzision:** Genauigkeit ± 10 % vom eingestellten Wert

**Ausführung:** Mit 1/4"-Innensechskantantrieb, Drehmomentschlüssel, ausschaltbare Drehmomentfunktion (Torque Lock Funktion); 72 Zähne; niedriger Rückholwinkel von 5°; einfache Einstellung und Sicherung des gewünschten Drehmomentwertes, mit hör- und fühlbarem Einrasten bei Erreichen der Skalenwerte, überraschender Auslösemechanismus bei Erreichen des eingestellten Drehmomentwerts

**Griff:** Ergonomischer 2-Komponenten Griff

		Nm	Nm	lbf. ft.	mm	mm	mm	mm	mm	mm	mm	mm	mm	
05075801001	1/4"	2-12	0,10	2-9	244	94	38,5	31,6	23,7	9 39/64"	3 45/64"	1 39/64"	1 15/64"	15/16"



## Safe-Torque A 2 Set 1, 1/4" Sechskant, 2-12 Nm

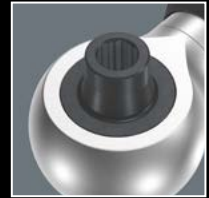

23-teilig; in oberflächenschonender, kompakter textiler Box mit hoher Robustheit. Geringes Volumen und Gewicht für vereinfachte Mobilität.

1 Safe-Torque A 2 Drehmomentschlüssel mit 1/4"-Innensechskantantrieb, Messbereich 2-12 Nm; für kontrollierten Rechts- und Linksanzug; Anziehen und Lösen mit und ohne Drehmoment, ausschaltbare Drehmomentfunktion (Torque Lock Funktion); 72 Zähne; niedriger Rückholwinkel von 5°; einfache Einstellung und Sicherung des gewünschten Drehmomentwertes, mit hör- und fühlbarem Einrasten bei Erreichen der Skalenwerte, überrutschender Auslösemechanismus bei Erreichen des eingestellten Drehmomentwertes; ergonomischer 2-Komponenten Griff; 9 Zyklop-Nüsse, 12 zähnharte Bits (1/4", 50 mm lang), 1 Verbindungsteil für Steckschlüsseleinsätze (1/4"-Außensechskant auf 1/4"-Außenvierkant)

05075832001	
●	Safe-Torque A 2 1x 1/4", 2-12 Nm
●	8790 HMA 1x 5,5x23,0; 1x 6,0x23,0; 1x 7,0x23,0; 1x 8,0x23,0; 1x 9,0x23,0; 1x 10,0x23,0; 1x 11,0x23,0; 1x 12,0x23,0; 1x 13,0x23,0
○ ○	870/1 1x 1/4"x25 <sup>1)</sup>
⊕	851/4 Z 1x PH 2x50
⊗	867/4 Z TORX® 1x TX 10x50; 1x TX 15x50; 1x TX 20x50; 1x TX 25x50; 1x TX 27x50; 1x TX 30x50
○	840/4 Z 1x 2,5x50; 1x 3,0x50; 1x 4,0x50; 1x 5,0x50; 1x 6,0x50
	K 240 1x 50,0x240,0

<sup>1)</sup> Mit Kugel; für handbetätigte Steckschlüsseleinsätze

### Für 1/4" Bits



Der Safe-Torque Drehmomentschlüssel A 2 hat eine 1/4" Bitaufnahme mit starkem Dauermagneten und ist für Bits mit 1/4"-Außensechskantantrieb nach DIN ISO 1173-C 6,3 und E 6,3 und Wera Anschluss-Reihen 1 und 4 geeignet.

### Adapter für 1/4" Steckschlüsseleinsätze



Mit dem Verbindungsteil 870/1 (1/4"-Außensechskant auf 1/4"-Außenvierkant) kann der Safe-Torque A 2 auch mit 1/4" Steckschlüsseleinsätzen eingesetzt werden.

## Endlich entwickelt: Der Wechselklingen-Satz für die wirklich harten Schraubfälle.

- Zum Lösen hartnäckiger Schraubverbindungen
- Mit zuschaltbarer manueller Schlagschraubfunktion
- Hammerschlagimpuls wird in eine Drehbewegung mit einem Lösemoment von ca. 25 Nm umgesetzt – verlustfrei über eine durchgehende Klinge
- Umschaltbare Schlagdreher- und Schraubendreher-Funktion
- Vereint die Vorteile von manuellen Schlagschraubern, Kompaktwerkzeugen und Schraubendrehern mit durchgehender Klinge





## Kraftform Kompakt 900 Set 1



Textile Box mit 1 Schlagschraubendreher 921 und 18 Schlagschraubendreher-Bits (70 mm lang)  
19-teilig

05018110001		
921	1x 1/4"x163,5	
851 S	1x PH 1x70; 1x PH 2x70; 1x PH 3x70	
855 S	1x PZ 1x70; 1x PZ 2x70; 1x PZ 3x70	
867 S TORX®	1x TX 15x70; 1x TX 20x70; 1x TX 25x70; 1x TX 30x70; 1x TX 40x70	
840 S Hex-Plus	1x 3,0x70; 1x 4,0x70; 1x 5,0x70; 1x 6,0x70	
800 S	1x 0,8x4,0x70; 1x 1,0x5,5x70; 1x 1,2x6,5x70	
K 120	1x 50,0x120,0	

## Kraftform Kompakt 900 Imperial Set 1



Textile Box mit 1 Schlagschraubendreher 921 und 18 Schlagschraubendreher-Bits (70 mm lang)  
19-teilig

05018111001		
921	1x 1/4"x163,5	
851 S	1x PH 1x70; 1x PH 2x70; 1x PH 3x70	
867 S TORX®	1x TX 15x70; 1x TX 20x70; 1x TX 25x70; 1x TX 30x70; 1x TX 40x70	
840 S Hex-Plus	1x 1/8"x70; 1x 5/32"x70; 1x 3/16"x70; 1x 1/4"x70	
868 S	1x # 1x70; 1x # 2x70; 1x # 3x70	
800 S	1x 0,8x4,0x70; 1x 1,0x5,5x70; 1x 1,2x6,5x70	
K 120	1x 50,0x120,0	

## 921 Kraftform Plus Schlagschraubendreher - Serie 900



**Anwendung:** Geeignet für Schlagschrauber-Bits mit 1/4" Außensechskant-abtrieb

**Ausführung:** Umschaltbare Schlagdreher- und Schraubendreher-Funktion; durchgehende Klinge; 1/4"-Innensechskantaufnahme, magnetisch

**Griff:** Kraftform mit Abrollschutz, mehrkomponentig

05018100001			
1/4"	163,5	6 7/16"	

## 868 S Innenvierkant Bits für Schlagschraubendreher



**Anwendung:** Innenvierkantschrauben; für den Einsatz mit Schlagschraubendreher 921

**Antrieb:** 1/4"-Sechskant

**Ausführung:** Extra zäh

	□	□	□
		mm	
05018171001	# 1	70	2 3/4"
05018172001	# 2	70	2 3/4"
05018173001	# 3	70	2 3/4"

## 867 S TORX® Bits für Schlagschraubendreher



**Anwendung:** Innen TORX® Schrauben; für den Einsatz mit Schlagschraubendreher 921

**Antrieb:** 1/4"-Sechskant

**Ausführung:** Extra zäh

		l <sup>+</sup> mm	l <sup>-</sup>
05018166001	TX 15	70	2 3/4"
05018167001	TX 20	70	2 3/4"
05018168001	TX 25	70	2 3/4"
05018169001	TX 30	70	2 3/4"
05018170001	TX 40	70	2 3/4"

## 851 S Kreuzschlitz Phillips Bits für Schlagschraubendreher



**Anwendung:** Kreuzschlitz-Schrauben Phillips-Recess; für den Einsatz mit Schlagschraubendreher 921

**Antrieb:** 1/4"-Sechskant

**Ausführung:** Extra zäh

		l <sup>+</sup> mm	l <sup>-</sup>
05018160001	PH 1	70	2 3/4"
05018161001	PH 2	70	2 3/4"
05018162001	PH 3	70	2 3/4"

## 855 S Kreuzschlitz Pozidriv Bits für Schlagschraubendreher



**Anwendung:** Geeignet für Pozidriv-Schrauben; für den Einsatz mit Schlagschraubendreher 921

**Antrieb:** 1/4"-Sechskant

**Ausführung:** Extra zäh

		l <sup>+</sup> mm	l <sup>-</sup>
05018163001	PZ 1	70	2 3/4"
05018164001	PZ 2	70	2 3/4"
05018165001	PZ 3	70	2 3/4"

## Kombinationswerkzeug

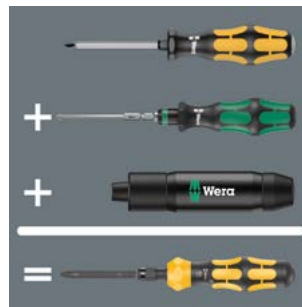

Der Schlagschraubendreher 921 kombiniert die Vorteile von Wechselklingsätzen, Schraubmeißeln und manuellen Schlagschraubendrehern.

## Das Griff/Wechselklingen-System



Die robuste Bitaufnahme ist für Bits mit 1/4" Außensechskant-antrieb nach DIN ISO 1173-C 6,3 und E 6,3 geeignet. Das Wechselklingsystem bedeutet für den Anwender wenig Gewicht, wenig Platzbedarf und hohe Flexibilität.



## Zuschaltbare Schlagschraubfunktion



Die manuelle Schlagschraubfunktion kann bei Bedarf zugeschaltet werden. So können auch hartnäckige Schraubverbindungen gelöst werden.



## Lösemoment



Der Hammerschlagimpuls wird bei zugeschalteter Schlagschraubfunktion in eine Drehbewegung mit einem Lösemoment von bis zu 25 Nm umgesetzt. Die Kraftübertragung erfolgt verlustfrei über eine durchgehende Klinge.

## 840 S Hex-Plus Innensechskant Bits für Schlagschraubendreher



**Anwendung:** Innensechskantschrauben; für den Einsatz mit Schlagschraubendreher 921

**Antrieb:** 1/4"-Sechskant

**Ausführung:** Hex-Plus, extra zäh

	⊙	⊙	⊘	⊘
	mm		mm	
05018150001	3,0		70	2 3/4"
05018151001	4,0		70	2 3/4"
05018152001	5,0		70	2 3/4"
05018153001	6,0		70	2 3/4"
05018154001		1/8"	70	2 3/4"
05018155001		5/32"	70	2 3/4"
05018156001		3/16"	70	2 3/4"
05018157001		1/4"	70	2 3/4"

## 800 S Schlitz Bits für Schlagschraubendreher



**Anwendung:** Schlitzschrauben; für den Einsatz mit Schlagschraubendreher 921

**Antrieb:** 1/4"-Sechskant

**Ausführung:** Extra zäh

	⊘	⊘	⊘	⊘
	mm	mm	mm	
05018140001	0,8	4,0	70	2 3/4"
05018141001	1,0	5,5	70	2 3/4"
05018142001	1,2	6,5	70	2 3/4"





Feiner Ratschen-Sound  
aus dem Griff.



### Ratschenfunktion

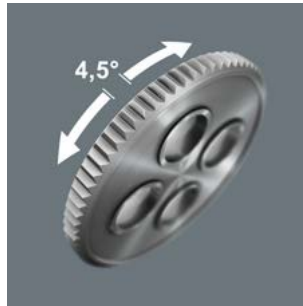

Die integrierte Ratsche mit Feinverzahnung (80 Zähne) und einem Rückholwinkel von 4,5° vereinfacht und beschleunigt das Schrauben ohne mühsames Neuansetzen.

### Knarrenmechanik im Griff

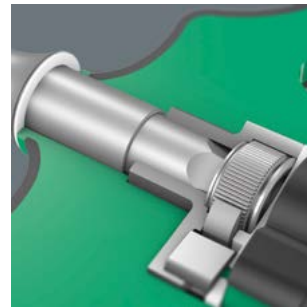

Die Knarrenmechanik des Quergriff-Bits-Handhalters 416 RA ist vollständig im Griff eingebettet. Die kompakte Form des Werkzeugs ermöglicht handliches Arbeiten.

### Umschalten Rechts/Links

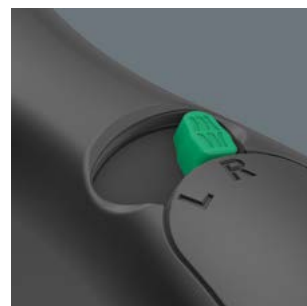

Der Richtungswechsel kann über den Umschalthebel bequem vorgenommen werden.

- Die integrierte Ratsche mit Feinverzahnung sorgt für schnelles und sicheres Arbeiten
- Umschalthebel für bequemen Rechts/Links Richtungswechsel
- Handliches Arbeiten dank vollständig im Griff eingebetteter Knarrenmechanik
- Ergonomischer 2-Komponenten Griff mit Fingergriffmulden und angenehmer Haptik für sehr hohe Kraftübertragung und ermüdungsfreies Arbeiten
- Schnelldrehhülse für sehr hohe Arbeitsgeschwindigkeit
- Rapidaptor-Bithalter mit Schnelldrehhülse für blitzschnellen Bitwechsel und hohe Arbeitsgeschwindigkeit
- Für Bits mit 1/4" Außensechskantantrieb nach DIN ISO 1173-C 6,3 und E 6,3



### Kraftform Kompakt 400 RA Set 1



17-teilig

Textile Box mit 1 Quergriff-Bits-Handhalter 416 RA mit Ratschenfunktion und Rapidaptor Schnellwechselfutter, 16 zähnharte Bits, 1/4", 89 mm lang

05023471001		
⦿	<b>416 RA</b>	1x 1/4"x45
⊕	<b>851/4 Z</b>	1x PH 2x89; 1x PH 3x89
⊕	<b>855/4 Z</b>	1x PZ 2x89; 1x PZ 3x89
⊗	<b>867/4 Z TORX®</b>	1x TX 10x89; 1x TX 15x89; 1x TX 20x89; 1x TX 25x89; 1x TX 30x89; 1x TX 40x89
○	<b>840/4 Z</b>	1x 3,0x89; 1x 4,0x89; 1x 5,0x89; 1x 6,0x89; 1x 8,0x89
⊖	<b>800/4 Z</b>	1x 1,0x5,5x89
	<b>K 120</b>	1x 50,0x120,0

### Kraftform Kompakt 400 RA Imperial Set 1



17-teilig

Textile Box mit 1 Quergriff-Bits-Handhalter 416 RA mit Ratschenfunktion und Rapidaptor Schnellwechselfutter, 16 zähnharte Bits, 1/4", 89 mm lang

05057473001		
⦿	<b>416 RA</b>	1x 1/4"x45
⊕	<b>851/4 Z</b>	1x PH 2x89; 1x PH 3x89
⊗	<b>867/4 Z TORX®</b>	1x TX 10x89; 1x TX 15x89; 1x TX 20x89; 1x TX 25x89; 1x TX 30x89; 1x TX 40x89
○	<b>840/4 Z</b>	1x 1/8"x89; 1x 3/32"x89; 1x 3/16"x89; 1x 7/32"x89; 1x 1/4"x89
□	<b>868/4</b>	1x # 2x89; 1x # 3x89
⊖	<b>800/4 Z</b>	1x 1,0x5,5x89
	<b>K 120</b>	1x 50,0x120,0





## 416 RA Quergriff-Bits-Handhalter mit Ratschenfunktion und Rapidaptor Schnellwechselfutter



**Anwendung:** Geeignet für Bits mit 1/4"-Außensechskantantrieb nach DIN ISO 1173-C 6,3 und E 6,3 und Wera Anschluss-Reihen 1 und 4

**Ausführung:** Im Griff integrierte Ratsche mit Feinverzahnung (80 Zähne, Rückholwinkel 4,5°) und Rechts/Links Umschalthebel; 1/4"-Innensechskantaufnahme mit Rapidaptor-Technologie mit rapid-in, rapid-out, rapid-spin, chuck-all und single-hand-Funktion für Bits mit 1/4"-Außensechskantantrieb nach DIN ISO 1173-C 6,3 und E 6,3 und Wera Reihe 1 und 4, magnetisch

**Griff:** Querform, 2-komponentig, Aufhängeloch

	mm	mm	mm		
05023461001	1/4"	45	44	99	1 25/32"

## Schnelldrehhülse

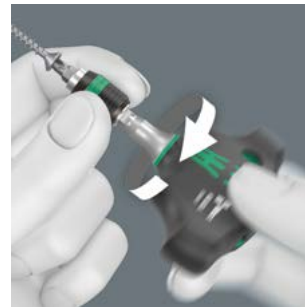

Durch die Schnelldrehhülse kann das Werkzeug während des Schraubens sicher geführt und die Arbeitsgeschwindigkeit erhöht werden.

## Chuck-all



Die Rapidaptor Schnellwechselfutter nehmen sowohl 1/4"-Bits nach DIN ISO 1173-C 6,3 und E 6,3 sowie Wera Reihe 1 und 4 auf.

- Die integrierte Ratsche mit Feinverzahnung sorgt für schnelles und sicheres Arbeiten
- Umschalthebel für bequemen Rechts/Links Richtungswechsel
- Handliches Arbeiten dank vollständig im Griff eingebetteter Knarrenmechanik
- Ergonomischer 2-Komponenten Griff mit Fingergriffmulden und angenehmer Haptik für sehr hohe Kraftübertragung und ermüdungsfreies Arbeiten
- Schnelldrehhülse für sehr hohe Arbeitsgeschwindigkeit
- 1/4" Nuss-Aufnahme mit sicherer Kugelverriegelung



### Kraftform Kompakt 400 RA Set 2



9-teiliger Satz in robuster textiler Box. 1 Quergriff-Adapterschraubendreher 411 A RA mit Ratschenfunktion für 1/4" Steckschlüsseleinsätze. 8 Nüsse, 1/4", mit Werkzeugfinder Take it easy; Farbkennzeichnung nach Größen.

05023470001		
○	411 A RA	1x 1/4"x45
●	8790 HMA	1x 6,0x23,0; 1x 7,0x23,0; 1x 8,0x23,0; 1x 9,0x23,0; 1x 10,0x23,0; 1x 11,0x23,0; 1x 12,0x23,0; 1x 13,0x23,0
	K 120	1x 50,0x120,0

### Kraftform Kompakt 400 RA Imperial Set 2

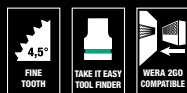

9-teiliger Satz in robuster textiler Box. 1 Quergriff-Adapterschraubendreher 411 A RA mit Ratschenfunktion für 1/4" Steckschlüsseleinsätze. 8 Nüsse, 1/4", mit Werkzeugfinder Take it easy; Farbkennzeichnung nach Größen.

05057474001		
○	411 A RA	1x 1/4"x45
●	8790 HMA	1x 3/16"x23,0; 1x 7/32"x23,0; 1x 1/4"x23,0; 1x 9/32"x23,0; 1x 5/16"x23,0; 1x 3/8"x23,0; 1x 7/16"x23,0; 1x 1/2"x23,0
	K120	1x 50,0x120,0

## 411 A RA Quergriff-Adapterschraubendreher mit Ratschenfunktion, 1/4"



**Anwendung:** Für 1/4"-Vierkant-Steckschlüsseleinsätze sowie 1/4"-Verbindungsteile mit Vierkantantrieb, mit Kugelarretierung

**Ausführung:** Im Griff integrierte Ratsche mit Feinverzahnung (80 Zähne, Rückholwinkel 4,5°) und Rechts/Links Umschalthebel; Schnelldrehhülse

**Griff:** Querform, 2-komponentig, Aufhängeloch

		mm	mm	mm	
05023460001	1/4"	45	44	99	1 25/32"

## 8790 C Impaktor Deep Set 1

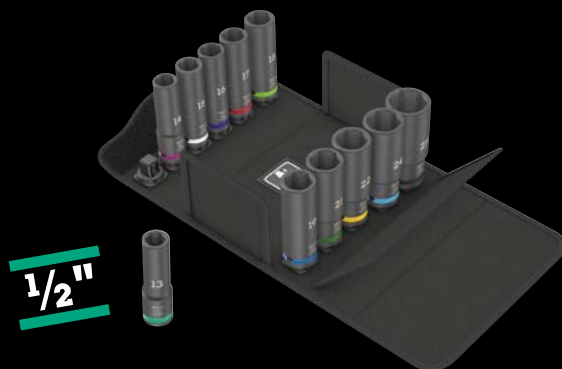

11-teilig; in oberflächenschonender, kompakter textiler Box mit hoher Robustheit. Geringes Volumen und Gewicht für vereinfachte Mobilität.

11 Impaktor-Steckschlüsseleinsätze mit 1/2"-Antrieb; für den Einsatz mit Elektro- oder Druckluft-Schlagschraubern mit 12,5 mm = 1/2" Antrieb; mit Haltestift-Bohrung; lange Ausführung für tiefliegende Verschraubungen und überstehende Gewindestangen; mit Sechskantprofil; Chrom-Molybdän, matt-schwarz. Take it easy Werkzeugfinder: Mit Farbmarkierung nach Größen sowie Größenstempelung – zum einfachen und schnellen Finden der gewünschten Nuss.

05004841001					
	8790 C Impaktor Deep	1x 13,0x83,0; 1x 14,0x83,0; 1x 15,0x83,0; 1x 16,0x83,0; 1x 17,0x83,0; 1x 18,0x83,0; 1x 19,0x83,0; 1x 21,0x83,0; 1x 22,0x83,0; 1x 24,0x83,0; 1x 27,0x83,0			

## Schnelldrehhülse



Durch die Schnelldrehhülse kann das Werkzeug während des Schraubens sicher geführt und die Arbeitsgeschwindigkeit erhöht werden.

## Mit 1/4" Außenvierkant-Abtrieb



Der Quergriff 411 A RA ist für 1/4" Steckschlüsseleinsätze geeignet. Die Steckschlüssel werden durch die Kugel sicher verriegelt.

## 8790 C Impaktor Deep Set 1



Für Elektro- oder Druckluft-Schlagschrauber



Die äußerst robuste Schmiedeausführung sorgt für überdurchschnittliche Standzeiten der Impaktor-Steckschlüsseleinsätze auch bei extremen Anforderungen.

## Lange Ausführung



Durch die lange Ausführung der Steckschlüssel können auch Verschraubungen in engen Platzverhältnissen erreicht werden. Verschraubungen bei überstehenden Gewindestange sind oft ebenso möglich.

## Bestückter Werkstattwagen mit genialem Front-Design in absoluter Spitzenqualität.

- Exklusiver Werkstattwagen im Tool Rebel Design
- Extrem robuste Ausführung durch doppelwandige Konstruktion
- Mit 7 Schubladen (5 flach, 2 hoch) – davon 2 flache Schubladen mit Schaumstoffeinlagen und Werkzeug bestückt
- Maße flache Schubladen (Breite x Höhe x Tiefe): 522 x 81 x 398 mm
- Maße hohe Schubladen (Breite x Höhe x Tiefe): 522 x 166 x 398 mm
- 100 %iger Schubladen-Auszug mit kugelgelagerten Teleskopschienen, Selbsteinzug
- Alle Schubladen sind aufwendig einzeln foliert
- Minimales Kipprisiko durch Auszugssperre – nur eine Schublade kann geöffnet werden, kein gleichzeitiger Auszug mehrerer Schubladen
- Hochwertige, langlebige Schaumstoffeinlagen ohne chemische Ausdünstungen
- Optimale Passung zur bestmöglichen Entnahme der Werkzeuge aus den Schaumstoffeinlagen





## 9700 Tool Rebel Werkstattwagen 1



### Inklusive folgender Schaumstoffeinlagen:

9710



9720

1/4"

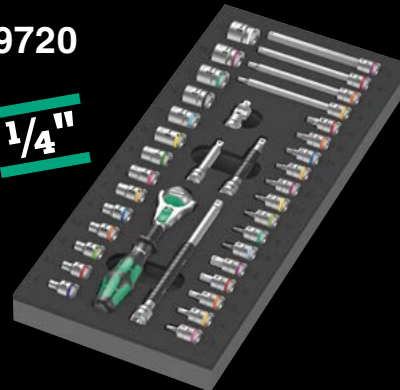

9731



9740



Exklusiver Werkstattwagen-Wagen im Tool Rebel Design. 5 flache und 2 hohe Schubladen sorgen für eine effiziente, mobile Organisation von Werkzeug und Material. Extrem robuste Ausführung durch eine doppelwandige Ausführung und die komplett geschweißte Konstruktion des gesamten Korpus. Für den täglichen harten Werkstatteininsatz. Bestückt mit 4 Wera Schaumstoffeinlagen: 9710 Schaumstoffeinlage Schraubendreher Set 1, 9720 Schaumstoffeinlage 8000 A Zyklus Knarren Set 1, 9731 Schaumstoffeinlage 6003 Joker Ringmaulschlüssel Set 1, 9740 Schaumstoffeinlage Winkelschlüssel Set 1.

05150130001 1x 9700 Tool Rebel Werkstattwagen 1

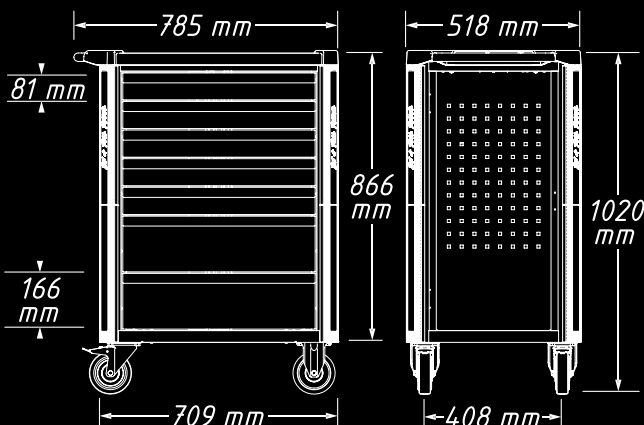

## Robuste Ausführung für den harten Werkstatteinsatz



Die doppelwandige Ausführung und die komplett geschweißte Konstruktion machen den Tool Rebel Werkstattwagen extrem robust. Der optimierte nachgebende Kantenschutz an allen vier Ecken sorgt für zuverlässigen Aufprallschutz durch ein innenliegendes Dämpfungskonzept.

## Sicheres Feststellen, ruhiger Lauf



Die 2 Lenkrollen sind mit Doppelstopp ausgestattet: Die gebremste Rolle verhindert zuverlässig das Wegrollen, das gebremste Schwenklager verhindert das ungewollte Drehen der Lenkrollen, z. B. auf schrägen Flächen. Die öl- und säurebeständigen Elastikrollen sorgen für einen ruhigen Lauf. Ein Schutzring vermeidet das Eindringen von Schmutz und Fäden.

## Detailliertes Verriegelungs-Konzept für mehr Sicherheit



Die ergonomisch angeordnete seitliche Position des Schlosses dient der besseren Bedienbarkeit und schützt Schlüssel und Schloss vor Beschädigungen. Durch die extrem robust ausgeführte Schließanlage werden die im Werkstattwagen aufbewahrten Werkzeuge sicher vor unbefugtem Zugriff geschützt. Die Zentralverriegelung wird durch ein Zylinderschloss abgeschlossen. Zwei Knickschlüssel gehören zum Lieferumfang.

## Hohe Traglasten



Die dynamische Traglast des Werkstattwagens beträgt 540 kg, die statische Traglast 1.000 kg und die Schubladentraglast 25 kg.

## 9710 Schaumstoffeinlage Schraubendreher Set 1



18-teiliger Werkzeug-Satz (16 Schraubendreher, 2 Schraubkrallen) in einer 2-farbigen Schaumstoffeinlage für den Tool Rebel Werkstattwagen. Breite x Höhe x Tiefe: ohne Werkzeug 344 x 30 x 392 mm, mit Werkzeug 344 x 47 x 392 mm.

05150101001		
⊖	932 A	1x 1,0x5,5x100; 1x 1,2x7,0x125
⊕	350	1x PH 1x80; 1x PH 2x100; 1x PH 3x150
⊕	350 PH Stubby	1x PH 2x25
⊕	355	1x PZ 1x80; 1x PZ 2x100
⊖	335	1x 0,8x4,0x100; 1x 1,0x5,5x125
⊖	334	1x 1,2x6,5x150
⊖	335 Stubby	1x 1,0x5,5x24,5
⊕	2050 Micro	1x PH 0x40 <sup>1)</sup>
⊖	2035 Micro	1x 0,40x2,5x80
⊖	160 i VDE	1x 0,4x2,5x80 <sup>2)</sup> ; 1x 0,6x3,5x100 <sup>2)</sup>
	1441	1x 4,5-6,0x41,0
	1442	1x 6,0-8,5x41,0
	9810	1x 344,0x30,0x392,0

<sup>1)</sup> Größe 0 entsprechend JCS 0 (Japanese Camera Industrial Standard) modifiziert

<sup>2)</sup> kein Lasertip

## 9711 Schaumstoffeinlage VDE Schraubendreher Set 1

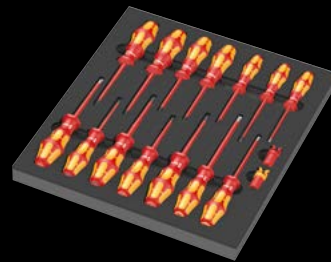

16-teiliger VDE-isolierter Schraubendreher-Satz (14 Schraubendreher, 2 Schraubkrallen) in einer 2-farbigen Schaumstoffeinlage für den Tool Rebel Werkstattwagen. Breite x Höhe x Tiefe: ohne Werkzeug 344 x 30 x 392 mm, mit Werkzeug 344 x 46 x 392 mm.

05150102001		
⊕	162 iS PH VDE	1x PH 1x80; 1x PH 2x100
⊕	165 iS PZ VDE	1x PZ 1x80; 1x PZ 2x100
⊕	165 i PZ/S VDE	1x # 2x100
⊖	160 i VDE	1x 0,4x2,5x80 <sup>1)</sup> ; 1x 0,8x4,0x100; 1x 1,0x5,5x125
⊖	160 iS VDE	1x 0,6x3,5x100
⊕	167 i TORX® VDE	1x TX 10x80; 1x TX 15x80; 1x TX 20x80; 1x TX 25x100; 1x TX 30x100
	1440	1x 4,5-6,0x41,0
	1442	1x 6,0-8,5x41,0
	9811	1x 344,0x30,0x392,0

<sup>1)</sup> kein Lasertip

- Hochwertige, langlebige Schaumstoffeinlagen ohne chemische Ausdünstungen
- Optimale Passung zur bestmöglichen Entnahme der Werkzeuge aus der Schaumstoffeinlage
- Wasser- und ölabweisend, pflegeleicht und einfach zu reinigen
- Schutz des Werkzeugs vor Verschmutzung und Stoßeinwirkung

### 9720 Schaumstoffeinlage 8000 A Zyklop Knarre 1/4" Set 1

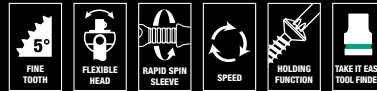

37-teiliger Zyklop Knarren-Satz, 1/4", in einer 2-farbigen Schaumstoffeinlage für den Tool Rebel Werkstattwagen. Breite x Höhe x Tiefe: ohne Werkzeug 172 x 30 x 392 mm, mit Werkzeug 172 x 40 x 392 mm.

### 9712 Schaumstoffeinlage TORX® HF Schraubendreher Set 1

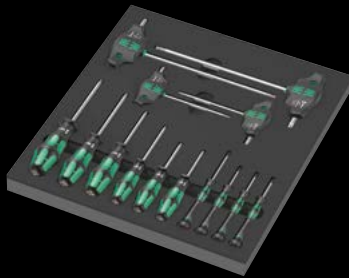
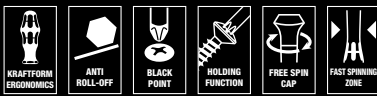

14-teiliger Schraubendreher-Satz mit Haltefunktion für TORX® Schrauben in einer 2-farbigen Schaumstoffeinlage für den Tool Rebel Werkstattwagen. Breite x Höhe x Tiefe ohne Werkzeug: 344 x 30 x 392 mm, mit Werkzeug 344 x 45 x 392 mm.

05150103001	
⊕	<b>367 TORX® HF</b> 1x TX 8x60; 1x TX 9x60; 1x TX 10x80; 1x TX 15x80; 1x TX 20x100; 1x TX 25x100
⊕	<b>2067 TORX® HF Micro</b> 1x TX 4x40; 1x TX 5x40; 1x TX 6x40; 1x TX 7x60
⊕	<b>467 TORX® HF</b> 1x TX 20x100; 1x TX 25x100; 1x TX 30x200; 1x TX 40x200
9812	1x 344,0x30,0x392,0

05150110001	
⊖	<b>8000 A</b> 1x 1/4"x152,0
⊖	<b>8794 LA</b> 1x 1/4"x150,0
⊖	<b>8794 SA</b> 1x 1/4"x75,0
⊖	<b>8795 A</b> 1x 1/4"x35,5
⊖	<b>8794 A</b> 1x 1/4"x56,0
⊕	<b>8790 HMA</b> 1x 4,0x23,0; 1x 4,5x23,0; 1x 5,0x23,0; 1x 5,5x23,0; 1x 6,0x23,0; 1x 7,0x23,0; 1x 8,0x23,0; 1x 9,0x23,0; 1x 10,0x23,0; 1x 11,0x23,0; 1x 12,0x23,0; 1x 13,0x23,0; 1x 14,0x23,0; 1x 15,0x23,0
⊕	<b>8767 A HF</b> 1x TX 8x28,0; 1x TX 9x28,0; 1x TX 10x28,0; 1x TX 15x28,0; 1x TX 20x28,0; 1x TX 25x28,0; 1x TX 27x28,0; 1x TX 30x28,0; 1x TX 40x28,0
⊖	<b>8740 A HF</b> 1x 3,0x28,0; 1x 4,0x28,0; 1x 4,0x100,0; 1x 5,0x28,0; 1x 5,0x100,0; 1x 6,0x28,0; 1x 6,0x100,0; 1x 8,0x28,0; 1x 8,0x100,0
9820	1x 172,0x30,0x392,0

### 9713 Schaumstoffeinlage Hex Schraubendreher Set 1

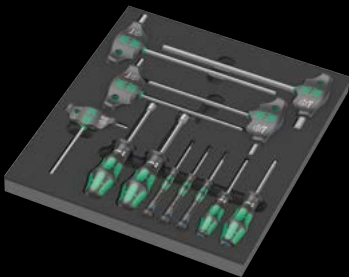

12-teiliger Schraubendreher-Satz für Innensechskant- und Außensechskantschrauben in einer 2-farbigen Schaumstoffeinlage für den Tool Rebel Werkstattwagen. Breite x Höhe x Tiefe ohne Werkzeug: 344 x 30 x 392 mm, mit Werkzeug 344 x 45 x 392 mm.

05150104001	
⊖	<b>354</b> 1x 3,0x75; 1x 4,0x75
⊖	<b>2054 Micro</b> 1x 1,5x60; 1x 2x60; 1x 2,5x60
⊖	<b>454 HF</b> 1x 4x100; 1x 5x100; 1x 6x150; 1x 8x200; 1x 10x200
⊕	<b>395 HO</b> 1x 10,0x90; 1x 13,0x90
9813	1x 344,0x30,0x392,0

### 9721 Schaumstoffeinlage 8000 B Zyklop Knarre 3/8" Set 1

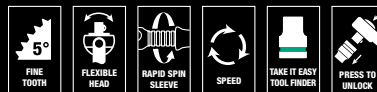

23-teiliger Zyklop Knarren-Satz, 3/8", in einer 2-farbigen Schaumstoffeinlage für den Tool Rebel Werkstattwagen. Breite x Höhe x Tiefe: ohne Werkzeug 172 x 30 x 392 mm, mit Werkzeug 172 x 45 x 392 mm.

05150111001	
⊖	<b>8000 B</b> 1x 3/8"x199,0
⊖	<b>8794 SB</b> 1x 3/8"x125,0
⊖	<b>8794 LB</b> 1x 3/8"x200,0
⊖	<b>8795 B</b> 1x 3/8"x50,0
⊖	<b>8794 B</b> 1x 3/8"x76,0
⊕	<b>8790 HMB</b> 1x 6,0x29,0; 1x 7,0x29,0; 1x 8,0x29,0; 1x 9,0x29,0; 1x 10,0x29,0; 1x 11,0x29,0; 1x 12,0x29,0; 1x 13,0x29,0; 1x 14,0x29,0; 1x 15,0x29,0; 1x 16,0x30,0; 1x 17,0x30,0; 1x 18,0x30,0; 1x 19,0x30,0; 1x 20,0x30,0; 1x 21,0x30,0; 1x 22,0x30,0; 1x 24,0x32,0
9821	1x 172,0x30,0x392,0



## 9722 Schaumstoffeinlage 8000 C Zyklus 1/2" Knarre Set 1



31-teiliger Zyklus Knarren-Satz, 1/2", in einer 2-farbigen Schaumstoffeinlage für den Tool Rebel Werkstattwagen. Breite x Höhe x Tiefe: ohne Werkzeug 344 x 30 x 392 mm, mit Werkzeug 344 x 51 x 392 mm.

05150112001		
8000 C	1x 1/2"x277,0	
8794 LC	1x 1/2"x250,0	
8794 SC	1x 1/2"x125,0	
8795 C	1x 1/2"x69,0	
8794 C	1x 1/2"x52,0	
8790 HMC	1x 10,0x37,0; 1x 11,0x37,0; 1x 12,0x37,0; 1x 13,0x37,0; 1x 14,0x37,0; 1x 15,0x37,0; 1x 16,0x37,0; 1x 17,0x37,0; 1x 18,0x37,0; 1x 19,0x37,0; 1x 20,0x37,0; 1x 21,0x37,0; 1x 22,0x37,0; 1x 24,0x37,0; 1x 27,0x40,0; 1x 30,0x42,0; 1x 32,0x42,0	
8740 C HF	1x 4,0x60,0; 1x 4,0x140,0; 1x 5,0x60,0; 1x 5,0x140,0; 1x 6,0x60,0; 1x 6,0x140,0; 1x 7,0x60,0; 1x 8,0x60,0; 1x 10,0x60,0	
9822	1x 344,0x30,0x392,0	

## 9723 Schaumstoffeinlage Zyklus B 3/8" Bitnuss Set 1



22-teiliger Zyklus Bitnussatz, 3/8", in einer 2-farbigen Schaumstoffeinlage für den Tool Rebel Werkstattwagen. Breite x Höhe x Tiefe: ohne Werkzeug 172 x 30 x 392 mm, mit Werkzeug 172 x 39 x 392 mm.

05150113001		
8784 B1	1x 1/4"x3/8"x44,0	
8767 B HF	1x TX 15x35,0; 1x TX 20x35,0; 1x TX 25x35,0; 1x TX 25x107,0; 1x TX 27x35,0; 1x TX 27x107,0; 1x TX 30x35,0; 1x TX 30x107,0; 1x TX 40x35,0; 1x TX 40x107,0	
8740 B HF	1x 4,0x35,0; 1x 4,0x107,0; 1x 5,0x35,0; 1x 5,0x107,0; 1x 6,0x35,0; 1x 6,0x107,0; 1x 7,0x38,5; 1x 8,0x38,5; 1x 8,0x100,0; 1x 10,0x38,5; 1x 10,0x100,0	
9823	1x 172,0x30,0x392,0	

## Sichere Aufbewahrung und schneller Überblick

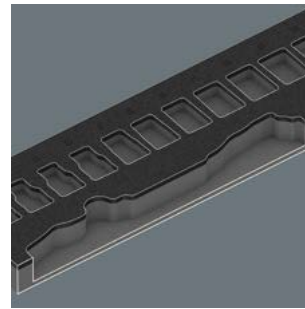

Die Werkzeuge sitzen durch präzise Konturausschnitte sicher im Schaumstoff, sind aber leicht zu entnehmen. Die durchdachte Anordnung der Werkzeuge sorgt für platzsparende Unterbringung und schnellen Zugriff auf das Werkzeug.

## 9730 Schaumstoffeinlage 6000 Joker Set 1



11-teiliger 6000 Joker Maul-Ringratschenschlüssel-Satz, in einer 2-farbigen Schaumstoffeinlage für den Tool Rebel Werkstattwagen. Breite x Höhe x Tiefe: ohne Werkzeug 172 x 30 x 392 mm, mit Werkzeug 172 x 47 x 392 mm.

05150120001		
6000 Joker	1x 8x144; 1x 10x159; 1x 11x165; 1x 12x170,7; 1x 13x177; 1x 14x188; 1x 15x200; 1x 16x212; 1x 17x224; 1x 18x235; 1x 19x246	
9830	1x 172,0x30,0x392,0	

## 9731 Schaumstoffeinlage 6003 Joker Set 1

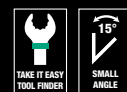

18-teiliger 6003 Joker Ringmaulschlüssel-Satz, 1 Kraftform Flaschenöffner, in einer 2-farbigen Schaumstoffeinlage für den Tool Rebel Werkstattwagen. Breite x Höhe x Tiefe: ohne Werkzeug 344 x 30 x 392 mm, mit Werkzeug 344 x 58 x 392 mm.

05150121001		
6003 Joker	1x 6x105; 1x 7x110; 1x 8x115; 1x 9x120; 1x 10x125; 1x 11x135; 1x 12x148; 1x 13x160; 1x 14x167; 1x 15x174; 1x 16x182; 1x 17x190; 1x 18x210; 1x 19x230; 1x 20x230; 1x 21x260; 1x 22x260; 1x 24x280	
Flaschenöffner	1x 145	
9831	1x 344,0x30,0x392,0	

## 9732 Schaumstoffeinlage 6004 Joker Set 1



5-teiliger 6004 Joker selbstjustierender Maulschlüssel-Satz, in einer 2-farbigen Schaumstoffeinlage für den Tool Rebel Werkstattwagen. Breite x Höhe x Tiefe: ohne Werkzeug 172 x 30 x 392 mm, mit Werkzeug 172 x 35 x 392 mm.

05150122001	
	6004 Joker XS 1x 7-10 ( $1/4''$ - $3/8''$ )x117
	6004 Joker S 1x 10-13 ( $7/16''$ - $1/2''$ )x154
	6004 Joker M 1x 13-16 ( $1/2''$ - $5/8''$ )x188
	6004 Joker L 1x 16-19 ( $5/8''$ - $3/4''$ )x224
	6004 Joker XL 1x 19-24 ( $3/4''$ - $15/16''$ )x256
	9832 1x 172,0x30,0x392,0

## 9740 Schaumstoffeinlage Winkelschlüssel Set 1

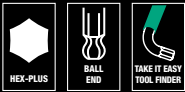

18-teiliger Winkelschlüssel-Satz (Innensechskant- und TORX® Schrauben) plus 1 Wera Magnet und 1 Stabila Taschenbandmaß (3 m), in einer 2-farbigen Schaumstoffeinlage für den Tool Rebel Werkstattwagen. Breite x Höhe x Tiefe: ohne Werkzeug 172 x 30 x 392 mm, mit Werkzeug 172 x 44 x 392 mm.

05150140001	
	1x 950/9 Hex-Plus Multicolour 1
○	950 SPKL Multicolour 1x 1.5x90; 1x 2.0x101; 1x 2.5x112; 1x 3.0x123; 1x 4.0x137; 1x 5.0x154; 1x 6.0x172; 1x 8.0x195; 1x 10.0x224
	1x 967/9 TX XL Multicolour 1
⊗	967 SXL TORX® Multicolour 1x TX 8x90; 1x TX 9x101; 1x TX 10x112
⊗	967 SPKXL TORX® Multicolour 1x TX 15x123; 1x TX 20x137; 1x TX 25x154; 1x TX 27x172; 1x TX 30x195; 1x TX 40x224
	1x 9500 1x 48.0
	1x STABILA® Taschenbandmaß BM 100, 3 m, Artikel 19570 1x 3000,0
	1x 9840 1x 172,0x30,0x392,0

## 2-farbige Schaumstoffeinlage



Nach der Entnahme des Werkzeugs sieht man den hellgrauen zweiten Schaumstoff. Hierdurch werden fehlende Werkzeuge schnell erkannt.

## 9750 Schaumstoffeinlage Kraftform Kompakt und Tool-Check PLUS Set 1



57-teiliger Werkzeug-Satz (1 Tool-Check PLUS (39 Teile), 1 Kraftform Kompakt 60 (16 Teile) und 1 Bit-Handhalter mit flexiblem Schaft), in einer 2-farbigen Schaumstoffeinlage für den Tool Rebel Werkstattwagen. Breite x Höhe x Tiefe: ohne Werkzeug 172 x 30 x 392 mm, mit Werkzeug 172 x 59 x 392 mm.

05150150001	
	1x Tool-Check PLUS
○	8001 A 1x $1/4''$ x87.0
●	813 1x $1/4''$ x78
⊗	889/4/1 K 1x $1/4''$ x50
○	870/1 1x $1/4''$ x25 <sup>1)</sup>
●	8790 HMA 1x 5.5x23.0; 1x 6.0x23.0; 1x 7.0x23.0; 1x 8.0x23.0; 1x 10.0x23.0; 1x 12.0x23.0; 1x 13.0x23.0
+	851/1 TZ 2x PH 1x25; 3x PH 2x25; 1x PH 3x25
+	855/1 TH 1x PZ 1x25; 3x PZ 2x25; 1x PZ 3x25
⊗	867/1 TZ TORX® 1x TX 10x25; 1x TX 15x25; 1x TX 20x25; 1x TX 25x25; 1x TX 30x25; 1x TX 40x25
⊗	867/1 Z TORX® BO 1x TX 10x25; 1x TX 15x25; 1x TX 20x25; 1x TX 25x25; 1x TX 30x25
○	840/1 Z 1x 3.0x25; 1x 4.0x25; 1x 5.0x25; 1x 6.0x25; 1x 8.0x25
●	800/1 TZ 1x 1.0x5.5x25
	1x Kraftform Kompakt 60
●	816 R 1x $1/4''$ x119
+	851/4 Z 1x PH 1x89; 1x PH 2x89; 1x PH 3x89
+	855/4 Z 1x PZ 1x89; 1x PZ 2x89; 1x PZ 3x89
⊗	867/4 Z TORX® BO 1x TX 10x89; 1x TX 15x89; 1x TX 20x89; 1x TX 25x89; 1x TX 30x89
●	800/4 Z 1x 1.0x5.5x89
○	840/4 Z 1x 3.0x89; 1x 4.0x89; 1x 5.0x89; 1x 6.0x89
	Klettstreifen 70 1x 50.0x70.0
	1x 393 S Bits-Handhalter extra slim mit flexiblem Schaft
●	1x $1/4''$ x173,5
	1x 9850 1x 172,0x30,0x392,0

## 9780 Schaumstoffeinlage KNIPEX Zangen Set 1



3-teiliger Zangen-Satz (1 KNIPEX Kombizange, verchromt, 1 KNIPEX Cobra® Hightech-Wasserpumpenzange verchromt, 1 KNIPEX Kraft-Seitenschneider, verchromt), in einer 2-farbigen Schaumstoffeinlage für den Tool Rebel Werkstattwagen. Breite x Höhe x Tiefe: ohne Werkzeug 172 x 30 x 392 mm, mit Werkzeug 172 x 38 x 392 mm.

05150180001		
	KNIPEX Kombizange 03 05 180	1x 180
	KNIPEX Cobra® Hightech-Wasserpumpenzange 87 05 250	1x 250
	KNIPEX Kraft-Seitenschneider 74 05 160	1x 160
9880		1x 172,0x30,0x392,0

## 9781 Schaumstoffeinlage KNIPEX Zangen Set 2

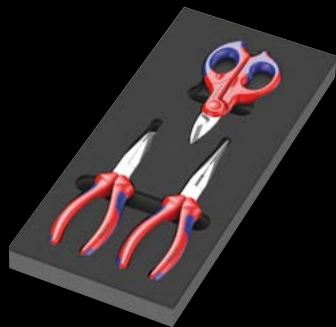

3-teiliger Zangen-Satz (1 KNIPEX Flachrundzange mit Schneide (Storchschnabelzange), 1 KNIPEX Mechanikerzange, 1 KNIPEX Elektrikerschere), in einer 2-farbigen Schaumstoffeinlage für den Tool Rebel Werkstattwagen. Breite x Höhe x Tiefe: ohne Werkzeug 172 x 30 x 392 mm, mit Werkzeug 172 x 38 x 392 mm.

05150181001		
	KNIPEX Flachrundzange mit Schneide (Storchschnabelzange) 26 15 200	1x 200
	KNIPEX Mechanikerzange 38 25 200	1x 200
	KNIPEX Elektrikerschere 95 05 155	1x 155
9881		1x 172,0x30,0x392,0

## 9782 Schaumstoffeinlage Hammer Set 1



6-teiliger Werkzeug-Satz (1 PICARD® Schlosserhammer (500 gr), 4 farb-codierte RENNSTEIG Splintentreiber, 1 RENNSTEIG Flachmeißel), in einer 2-farbigen Schaumstoffeinlage für den Tool Rebel Werkstattwagen. Breite x Höhe x Tiefe: ohne Werkzeug 172 x 30 x 392 mm, mit Werkzeug 172 x 35 x 392 mm.

05150182001		
	PICARD® Schlosserhammer 500 g, 0000101-500	1x 500,0
○	RENNSTEIG Splintentreiber Exklusiv	1x 452 003 6 RC, 3,0x150; 1x 452 004 6 RC, 4,0x150; 1x 452 006 6 RC, 6,0x150; 1x 452 008 6 RC, 8,0x150
●	RENNSTEIG Flachmeißel 310 250 1	1x 25,0x13,0x23,0
9882		1x 172,0x30,0x392,0

## 9783 Schaumstoffeinlage PFERD Feilen Set 1

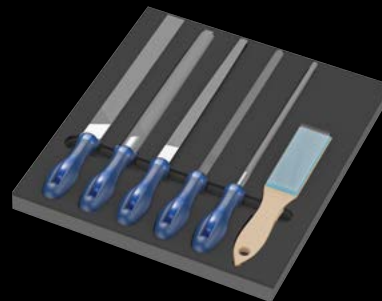

6-teiliger Feilen-Satz (1 PFERD Vierkantfeile PF1142 250 H2, 1 PFERD Halbrundfeile Spitz PF 1152SP 250 H2, 1 PFERD Rundfeile PF1162 250 H2, 1 PFERD Flachstumpffeile PF1112 250 H2, 1 PFERD Dreikantpfeile PF 1132 250 H2, 1 PFERD Feilen-Bürste HBF ST 0,15), in einer 2-farbigen Schaumstoffeinlage für den Tool Rebel Werkstattwagen. Breite x Höhe x Tiefe: ohne Werkzeug 344 x 30 x 392 mm, mit Werkzeug 344 x 42 x 392 mm.

05150183001		
	PFERD Werkstattfeile vierkant PF1142 250 H2	1x 250
	PFERD Werkstattfeile halbrundspitz 1152SP 250 H2	1x 250
	PFERD Werkstattfeile rund 1162 250 H2	1x 250
	PFERD Werkstattfeile flachstumpf 1112 250 H2	1x 250
	PFERD Werkstattfeile dreikant 1132 250 H2	1x 250
	PFERD Feilenbürste HBF Stahl-Draht Ø 0,15	1x 232
9883		1x 344,0x30,0x392,0

Wir behalten uns das Recht vor, alle in diesem Katalog gemachten Angaben bzgl. Produktmerkmalen, Varianten und Ausführungen jederzeit und ohne Vorankündigung zu ändern. Eine Haftung für Druckfehler oder Irrtümer wird ausgeschlossen.



Wera Werkzeuge GmbH  
Korzter Straße 21-25  
D-42349 Wuppertal

Phone: +49 (0)202/4045-0  
Fax: +49 (0)202/4045276  
E-Mail: info@wera.de

[www.wera.de](http://www.wera.de)

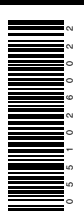

DE 05 510260 022 - 0053701 - 02