

Novinky 2022



Samočinné nastavení – dobrý záběr – rychlá práce – Joker 6004 nyní i provedení VDE.

- Kompaktní textilní pouzdro se čtyřmi nastavitelnými klíči Joker 6004 pokrývá všechny metrické a palcové rozměry v rozsahu použití od 7 do 19 mm nebo ¼" až ¾"
- Nářadí s izolovanými rukojeťmi s kusovou zkouškou pro bezpečnou práci při napětí do 1 000 V, s ochranou proti sklouznutí a posuvnou funkcí pro bezdotykové a bezpečné otevírání neizolovaných čelistí
- Automatické a plynulé uchopení šestihranných šroubů a matic
- Pákový mechanismus při uchopení zabraňuje sesmeknutí a poškození
- Rychlé a průběžné šroubování bez sejmutí klíče díky mechanické funkci ráčny
- Úhel zpětného nasazení pouhých 30° díky nasazení šroubů do rohových hranolů v čelistech





Wera

Joker
6004 VDE S

13 10
1/2 7/16

6004 Joker VDE XS Otevřený klíč se samočinným nastavením a izolací VDE



Použití: Šrouby nebo matice s šestihrannou hlavou s otvorem klíče 7–10 (metrické) nebo $1/4$ "– $3/8$ " (palcové)

	mm	mm	mm	mm
05020150001	7-10	$1/4$ "– $3/8$ "	119	7,7

K dodání od ledna 2023

6004 Joker VDE S Otevřený klíč se samočinným nastavením a izolací VDE



Použití: Šrouby nebo matice s šestihrannou hlavou s otvorem klíče 10–13 (metrické) nebo $7/16$ "– $1/2$ " (palcové)

	mm	mm	mm	mm
05020151001	10-13	$7/16$ "– $1/2$ "	155	10

K dodání od ledna 2023

6004 Joker VDE M Otevřený klíč se samočinným nastavením a izolací VDE



Použití: Šrouby nebo matice s šestihrannou hlavou s otvorem klíče 13–16 (metrické) nebo $1/2$ "– $5/8$ " (palcové)

	mm	mm	mm	mm
05020152001	13-16	$1/2$ "– $5/8$ "	190	12,4

K dodání od ledna 2023



6004 Joker VDE L Otevřený klíč se samočinným nastavením a izolací VDE



Použití: Šrouby nebo matice s šestihrannou hlavou s otvorem klíče 16–19 (metrické) nebo $5/8$ "– $3/4$ " (palcové)

	mm	mm	mm	mm
05020153001	16-19	$5/8$ "– $3/4$ "	226	14

K dodání od ledna 2023

Joker 6004 VDE: Automatické a plynulé samočinné nastavení



Díky automaticky plynule nastavitelným paralelním čelistem pokrývá otevřený klíč Joker 6004 VDE všechny rozměry v příslušné oblasti použití. Potřebnou velikost najde klíč sám při nasazení na matici nebo šroub bez nutnosti nastavování.

Joker 6004 VDE: Ochrana šroubu

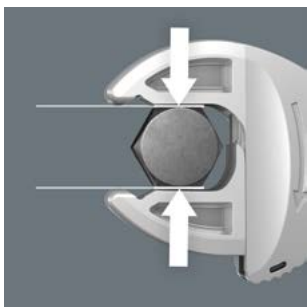

Paralelní hladké čelisti klíče Joker 6004 VDE umožňují plošný přitlak a lze tak zabránit deformaci matice nebo hlavy šroubu, ke které by mohlo dojít při přenosu síly přes rohy.

Joker 6004 VDE: ráčnová mechanika pro rychlé šroubování



Funkce ráčny zajišťuje rychlé a plynulé utahování bez sejmutí klíče.

Joker 6004 VDE: malý zpětný úhel otáčení

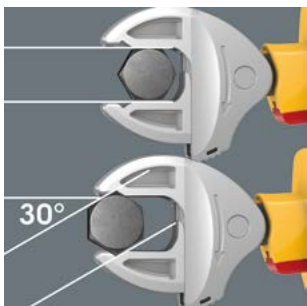

Tvarové čelisti umožňují zpětný úhel otáčení pouhých 30°.

Bezpečné otevírání čelistí

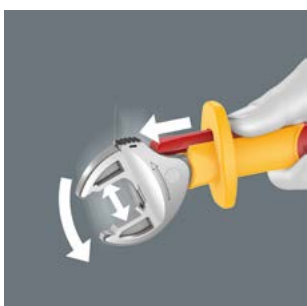

Posuvná funkce umožňuje bezdotykové a bezpečné otevírání neizolovaných čelistí.

6004 Joker VDE 4 Set 1 Sada otevřeným klíčů se samočinným nastavením a izolací VDE



Sada otevřeným klíčů se samočinným nastavením a izolací VDE 4dílná

V robustním textilním pouzdru

05020170001		
6004 Joker VDE XS	1x 7-10 ($1/4''-3/8''$)x119	
6004 Joker VDE S	1x 10-13 ($7/16''-1/2''$)x155	
6004 Joker VDE M	1x 13-16 ($1/2''-5/8''$)x190	
6004 Joker VDE L	1x 16-19 ($5/8''-3/4''$)x226	
K 120	1x 50,0x120,0	

K dodání od ledna 2023



Zkouška každého kusu



Každý jednotlivý šroubovák, je podle normy IEC 60900, podroben zkoušce napětím 10 000 V. Zkouška desetkrát vyšším napětím je tak zárukou pro bezpečnou práci pod napětím do 1 000 V.

Kompaktní ráčna Zyklop s integrovaným zásobníkem bitů a kombinovaným upnutím bitů a hlavic.

- Kompaktní ráčna Zyklop s integrovaným zásobníkem bitů
- Magnetické přímé uchycení současně mění ráčnu 3/8" na bitový ráčnový šroubovák 1/4"
- Volně otočná hlava ráčny s 5 definovanými fixacemi
- Přepínací ráčna s jemným ozubením (72 zubů) pro malý zpětný úhel pouhých 5°
- Neoddělitelný, otočný zásobník bitů pro snadné vyjmutí a bezpečné uložení bitů





8009 Zyklop Pocket Set 1



13dílná sada; 1 Zyklop Pocket 8009 pro nástrčné hlavice $\frac{3}{8}$ " s čtyřhranem a spojovací díly $\frac{3}{8}$ " s přípojovacím rozměrem čtyřhranu; rovněž vhodné pro bity s přípojovacím rozměrem vnějšího šestihranu $\frac{1}{4}$ " podle DIN ISO 1173-C 6,3 a E 6,3 a přípojení řady Wera 1 a 4. Ráčna $\frac{3}{8}$ " a $\frac{1}{4}$ " a bitový ráčnový šroubovák $\frac{1}{4}$ "; volně otočná hlava ráčny; definovaná poloha při úhlu 0°, 15° a 90° doleva a doprava; v poloze 0° lze použít jako běžný šroubovák; přepínání pro levý a pravý chod, jemné ozubení, malý zpětný úhel 5°; magnetické přímé upnutí. Vícekomponentní rukojeť Kraftform pro neunavující práci; neoddělitelný, otočný zásobník bitů integrovaný v rukojeti s 12 bity, $\frac{1}{4}$ ", o délce 25 mm.

05004280001		
8009	1x $\frac{3}{8}$ "x $\frac{1}{4}$ "x133,0	
851/1 BTZ	1x PH 1x25; 1x PH 2x25	
855/1 BTZ	1x PZ 1x25; 1x PZ 2x25	
867/1 TORX® BTZ	1x TX 10x25; 1x TX 15x25; 1x TX 20x25; 1x TX 25x25	
840/1 BTZ	1x 3,0x25; 1x 4,0x25; 1x 5,0x25; 1x 6,0x25	

8009 Zyklop Pocket Imperial Set 1



05004282001		
8009	1x $\frac{3}{8}$ "x $\frac{1}{4}$ "x133,0	
851/1 BTZ	1x PH 1x25; 1x PH 2x25	
867/1 TORX® BTZ	1x TX 10x25; 1x TX 15x25; 1x TX 20x25; 1x TX 25x25	
840/1 Z	1x $\frac{1}{8}$ "x25; 1x $\frac{9}{32}$ "x25; 1x $\frac{3}{16}$ "x25; 1x $\frac{1}{4}$ "x25	
868/1 Z	1x # 1x25; 1x # 2x25	



COMBINATION DRIVE

Kombinovaný držák nářadí



Magnetické přímé uchycení je vhodné pro nástrčné hlavice $\frac{3}{8}$ " i pro bity $\frac{1}{4}$ ".

8009 Zyklop Pocket Set 2



18dílná sada; 1 Zyklop Pocket 8009 pro nástrčné hlavice $\frac{3}{8}$ " s čtyřhranem a spojovací díly $\frac{3}{8}$ " s přípojovacím rozměrem čtyřhranu; rovněž vhodné pro bity s přípojovacím rozměrem vnějšího šestihranu $\frac{1}{4}$ " podle DIN ISO 1173-C 6,3 a E 6,3 a přípojení řady Wera 1 a 4. Ráčna $\frac{3}{8}$ " a $\frac{1}{4}$ " a bitový ráčnový šroubovák $\frac{1}{4}$ "; volně otočná hlava ráčny; definovaná poloha při úhlu 0°, 15° a 90° doleva a doprava; v poloze 0° lze použít jako běžný šroubovák; přepínání pro levý a pravý chod, jemné ozubení, malý zpětný úhel 5°; magnetické přímé upnutí. Vícekomponentní rukojeť Kraftform pro neunavující práci; neoddělitelný, otočný zásobník bitů integrovaný v rukojeti s 12 bity, $\frac{1}{4}$ ", o délce 25 mm; 1 univerzální držák (délka 75 mm) s pouzdem z nerezové oceli a silným permanentním magnetem, vhodné pro upnutí bitů s přípojovacím rozměrem vnějšího šestihranu podle DIN ISO 1173-C 6,3 a přípojení Wera řady 1; 3 hlavice Zyklop, $\frac{3}{8}$ "; 1 robustní textilní držák 9468 pro upevnění na opasek; vhodný také pro přípojení k systému Wera 2go.

05004281001		
8009	1x $\frac{3}{8}$ "x $\frac{1}{4}$ "x133,0	
893/1/1	1x $\frac{1}{4}$ "x75	
851/1 BTZ	1x PH 1x25; 1x PH 2x25	
855/1 BTZ	1x PZ 1x25; 1x PZ 2x25	
867/1 TORX® BTZ	1x TX 10x25; 1x TX 15x25; 1x TX 20x25; 1x TX 25x25	
840/1 BTZ	1x 3,0x25; 1x 4,0x25; 1x 5,0x25; 1x 6,0x25	
8790 HMB	1x 8,0x29,0; 1x 10,0x29,0; 1x 13,0x29,0	
9468	1x 155,0x65,0	
K 70	1x 50,0x70,0	



8009 Zyklop Pocket Imperial Set 2



18dílná sada; 1 Zyklop Pocket 8009 pro nástrčné hlavice $\frac{3}{8}$ " s čtyřhranem a spojovací díly $\frac{3}{8}$ " s přípojovacím rozměrem čtyřhranu; rovněž vhodné pro bity s přípojovacím rozměrem vnějšího šestihranu $\frac{1}{4}$ " podle DIN ISO 1173-C 6,3 a E 6,3 a připojení řady Wera 1 a 4. Ráčna $\frac{3}{8}$ " a $\frac{1}{4}$ " a bitový ráčnový šroubovák $\frac{1}{4}$ "; volně otočná hlava ráčny; definovaná poloha při úhlu 0°, 15° a 90° doleva a doprava; v poloze 0° lze použít jako běžný šroubovák; přepínání pro levý a pravý chod, jemné ozubení, malý zpětný úhel 5°; magnetické přímé upnutí. Vícekomponentní rukojeť Kraftform pro neunavující práci; neoddělitelný, otočný zásobník bitů integrovaný v rukojeti s 12 bity, $\frac{1}{4}$ ", o délce 25 mm; 1 univerzální držák (délka 75 mm) s pouzdem z nerezové oceli a silným permanentním magnetem, vhodné pro upnutí bitů s přípojovacím rozměrem vnějšího šestihranu podle DIN ISO 1173-C 6,3 a připojení Wera řady 1; 3 hlavice Zyklop, $\frac{3}{8}$ "; 1 robustní textilní držák 9468 pro upevnění na opasek; vhodný také pro připojení k systému Wera 2go.

05004283001		
8009	1x $\frac{3}{8}$ "x $\frac{1}{4}$ "x133,0	
893/1/1	1x $\frac{1}{4}$ "x75	
851/1 BTZ	1x PH 1x25; 1x PH 2x25	
867/1 TORX® BTZ	1x TX 10x25; 1x TX 15x25; 1x TX 20x25; 1x TX 25x25	
840/1 Z	1x $\frac{1}{8}$ "x25; 1x $\frac{5}{32}$ "x25; 1x $\frac{3}{16}$ "x25; 1x $\frac{1}{4}$ "x25	
868/1 Z	1x # 1x25; 1x # 2x25	
8790 HMB	1x $\frac{5}{16}$ "x29,0; 1x $\frac{3}{8}$ "x29,0; 1x $\frac{1}{2}$ "x29,0	
9468	1x 155,0x65,0	
K 70	1x 50,0x70,0	

S integrovaným zásobníkem bitů

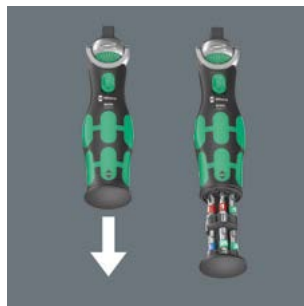

V rukojeti kompaktní ráčny je integrován neoddělitelný, volně otočný zásobník bitů pro 12 bitů ($\frac{1}{4}$ ", délka 25 mm).

Otočný zásobník bitů



Otočný zásobník bitů umožňuje snadné vyjímání bitů v téměř jakékoli situaci a nedá se ztratit. Bity jsou bezpečně uloženy.

Možnost přesta vování směru



Ráčnu Zyklop Pocket lze pomocí rýhovaného kolečka rychle a snadno přepnout v jakékoli poloze na pravý nebo levý chod.

Volně otočná hlava ráčny



Hlava ráčnového klíče je volně otočná a lze ji oboustranně umístěným posuvným spínačem v každé poloze zablokovat. Bezproblémová práce s velkým volným prostorem pro ruce i ve velmi těsných prostorech nebo těžko dosažitelných montážních situacích. Definovaná fixace při 0°, 15° a 90° doleva a doprava je zaručena, bezpečná práce bez sklouznutí hlavy ráčnového klíče.

Držák na opasek



Robustní textilní držák lze připevnit k opasku.

Dokonalá cyklistická sada na cesty: lehká, kompaktní a s mnoha funkcemi.



- Inovativní, extrémně kompaktní bit "4 v 1" – pouze jeden bit pro čtyři různé velikosti šroubů
- Velmi úsporné provedení, a proto ideální pro mobilní použití
- Kompaktní, bezpečná a velmi jednoduché uchycení v pákách na pneumatiky Wera
- Šestihránná hlavice páky na pneumatiky umožňuje utahovací moment až 10 Nm
- Výrazná úspora hmotnosti a lepší přehled o nářadí při použití na cestách





Bicycle Set 15

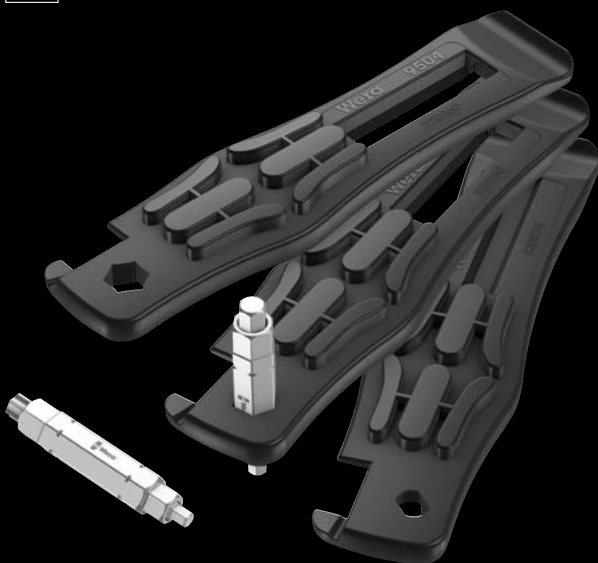

5dílná sada

S plastovými pákami na pneumatiky vyztuženými skelnými vlákny lze pneumatiky bezpečně sejmout z ráfku, aniž by došlo k jeho poškození.

2 páky na pneumatiky 9504 s upnutím bitu 1/4"

1 páka na pneumatiky 9505 s vytahovačem ventilků pro francouzské ventilky (Sclaverand) a odvzdušňovač pro automobilové ventilky

1 bit 9506 "4 v 1" pro šrouby s vnitřním šestihranem velikosti 3,0; 4,0; 5,0; 6,0

1 bit 9507 "4 v 1" pro šrouby s vnitřním šestihranem velikosti 2,5; 5,0; 6,0 a šroub TORX® velikosti TX 25

Wera	Velikost	Číslo dílu	Objem
Wera	9504	05004182001	2x 105,0
Wera	9505		1x 105,0
Wera	9506		1x 3,0; 4,0; 5,0; 6,0x37
Wera	9507		1x 2,5; 5; 6; TX 25x37

Bezpečné vypáčení pneumatiky z ráfku



Páky na pneumatiky z umělé hmoty vyztužené skleněnými vlákny umožňují bezpečné páčení pneumatik od ráfků, aniž by došlo k jejich poškození. Pomocí jedné páky zvednete pneumatiku z ráfku, zahákněte ji za paprsek a pomocí druhé páky pneumatiku vytáhněte.

Obě páky pneumatik lze do sebe zacvaknout, takže se žádná neztratí.

Páka na pneumatiky 9504 s upnutím bitu



Šestihránná hlavice 1/4" v páce na pneumatiky 9504 umožňuje upevnění bitu 1/4". Lze tak provést lehké šroubování.

Páka na pneumatiky 9505



Páka na pneumatiky 9505 lze použít jako vytahovač ventilků pro francouzské ventilky (Sclaverand) a jako odvzdušňovač pro automobilové ventilky.

Bity Wera "4 v 1"

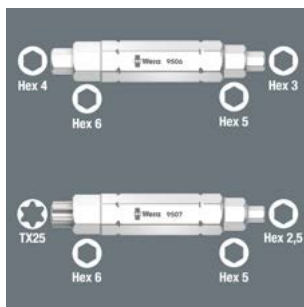

Bity 9506 a 9507 "4 v 1" lze použít pro čtyři velikosti šroubů. Bit "4 v 1" 9506 pro čtyři velikosti šroubů s vnitřním šestihranem (3,0; 4,0; 5,0; 6,0), bit 9507 "4 v 1" pro tři velikosti šroubů s vnitřním šestihranem (2,5; 5,0; 6,0) a jednu velikost šroubů TORX® (TX 25). Aby bylo možné použít

větší profil, je nutné při šroubování neustále tlačit proti síle pružiny, aby se menší profil zanořil a bylo možné vložit větší profil.



Momentový klíč nelze přetáhnout větším momentem, je vybaven deaktivací pro použití pouze s ráčnou.



- Prokluzový uvolňovací mechanismus – nastavený utahovací moment proto nelze nikdy přetáhnout
- Funkce Torque Lock: Funkci utahovacího momentu lze vypnout – nástroj lze proto používat také jako standardní ráču s vysokými uvolňovacími momenty a při měření definovaného úhlu otáčení
- Pro kontrolované utahování doprava a doleva; utahování a povolování s utahovacím a bez utahovacího momentu
- Jednoduché nastavení a zajištění požadované hodnoty utahovacího momentu se slyšitelným a viditelným zaskočením při dosažení hodnot na stupnici
- Po dosažení cílového točivého momentu je úhel uvolnění pouze 30°
- Díky jemnému ozubení se 72 zuby je možný malý zpětný úhel 5°



Prokluzový mechanismus zabraňuje použití nadměrných utahovacích momentů



Momentový klíč Safe-Torque A 1 je vybaven prokluzovým mechanismem. Po dosažení nastavené hodnoty utahovacího momentu nelze nástroj přetáhnout, takže není možné použít příliš velký utahovací moment.

Funkce Torque Lock



Funkci utahovacího momentu lze vypnout.

Funkce Torque Lock



Nástroj lze proto používat také jako standardní ráču s vysokými uvolňovacími momenty a při měření definovaného úhlu otáčení.

Pro utahování doprava a doleva



Momentový klíč Safe-Torque je vhodný pro pravostranné i levostranné utahování s nastaveným momentem. Pokud je funkce Torque Lock vypnutá, utahování a povolování probíhá bez utahovacího momentu.

Jednoduché nastavení hodnoty utahovacího momentu



Jednoduché nastavení a zajištění požadované hodnoty utahovacího momentu se slyšitelným a viditelným zaskočením při dosažení hodnot na stupnici.

Pro nástrčné hlavice 1/4"



Momentový klíč Safe-Torque A 1 má upnutí pro čtyřhran 1/4" a je vhodný pro nástrčné hlavice 1/4".

Kuličková aretace

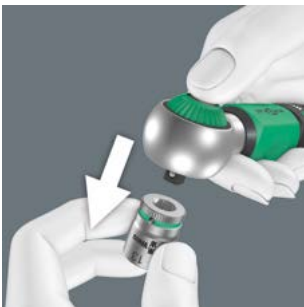

Zajišťovací kulička slouží pro bezpečné upevnění hlavice a příslušenství a zajišťuje spolehlivou bezpečnost během šroubování. Krátkým stlačením uvolňovacího tlačítka na hlavě ráčny se zajišťovací kulička uvolní.

Místo pro další nářadí



Pásky Wera lze připevnit k suchému zipu v textilním pouzdru pro sady Safe-Torque A 1 Set 1 a Safe-Torque A 1 Imperial Set 1. Tímto způsobem lze skladovat a přenášet další hlavice a/nebo hlavice s bity.



Momentový klíč Safe-Torque A 1 s přípojovacím rozměrem čtyřhranu 1/4", 2–12 Nm

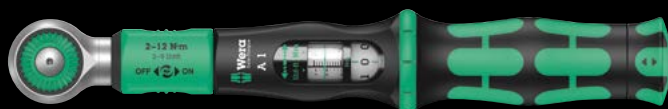

Použití:

Pro kontrolované utahování doprava a doleva; utahování a povolování s utahovacím a bez utahovacího momentu

Rozsah utahovacího momentu:

2–12 Nm

Vhodný pro:

Nástrčné hlavice 1/4"

Přesnost:

± 10 % z nastavené hodnoty

Provedení:

S přípojovacím rozměrem čtyřhranu 1/4", momentový klíč, možnost vypnutí momentové funkce (funkce Torque Lock); 72 zubů; malý zpětný úhel 5°; jednoduché nastavení a zajištění požadované hodnoty utahovacího momentu, se slyšitelným a viditelným zaskočením při dosažení hodnot na stupnici, uvolňovací mechanismus při dosažení nastavené hodnoty utahovacího momentu

Rukojeť:

Ergonomická dvoukomponentní rukojeť

		Nm	Nm	lb. ft.	mm	mm	mm	mm	mm	mm	mm	mm	mm
0507580001	1/4"	2-12	0,10	2-9	244	94	38,5	31,6	23,7	9 39/64"	3 45/64"	1 33/64"	1 15/16"



10dílná sada momentových klíčů v robustním textilním pouzdru; momentový klíč s prokluzovým mechanismem. Po dosažení nastavené hodnoty utahovacího momentu nelze nástroj přetáhnout, takže není možné použít příliš velký utahovací moment.

Rozsah nastavení od 2 do 12 Nm pro kontrolované utahování doprava i doleva. Snadné nastavení a zajištění přednastavené hodnoty: Slyšitelné a viditelné zaskočení při dosažení hodnot na stupnici navíc usnadňuje bezpečné nastavení požadované hodnoty utahovacího momentu. S funkcí Torque Lock pro použití jako standardní ráčny bez momentové funkce. Lze použít i při měření úhlu otočení.

Max. destrukční moment čtyřhranu 1/4" podle DIN 3122. Zpětný úhel je pouze 5°, takže ráčnu lze použít i v úzkých místech. Sada obsahuje: momentový klíč Safe-Torque A 1, čtyřhran 1/4", 2–12 Nm, 8 hlavice s přípojovacím rozměrem 1/4" a 1 krátké prodloužení.

Safe-Torque A 1 Set 1, čtyřhran 1/4", 2–12 Nm



Safe-Torque A 1 Imperial Set 1, čtyřhran 1/4", 2–12 Nm



05075830001	
○	Safe-Torque A 1 1x 1/4", 2-12 Nm
●	8790 HMA 1x 5,5x23,0; 1x 6,0x23,0; 1x 7,0x23,0; 1x 8,0x23,0; 1x 10,0x23,0; 1x 11,0x23,0; 1x 12,0x23,0; 1x 13,0x23,0
○ □	8794 SA 1x 1/4"x75,0
	K 240 1x 50,0x240,0

05075831001	
○	Safe-Torque A 1 1x 1/4", 2-12 Nm
●	8790 HMA 1x 3/16"x23,0; 1x 7/32"x23,0; 1x 1/4"x23,0; 1x 9/32"x23,0; 1x 5/16"x23,0; 1x 3/8"x23,0; 1x 7/16"x23,0; 1x 1/2"x23,0
○ □	8794 SA 1x 1/4"x75,0
	K 240 1x 50,0x240,0



Momentový klíč Safe-Torque A 2 s přípojovacím rozměrem šestihranu 1/4", 2–12 Nm

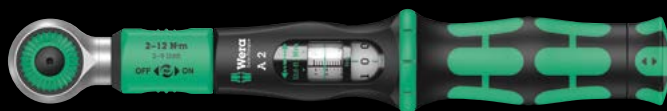

Použití: Pro kontrolované utahování doprava a doleva; utahování a povolování s utahovacím a bez utahovacího momentu

Rozsah utahovacího momentu: 2–12 Nm

Vhodný pro: Bity 1/4" s přípojovacím rozměrem vnějšího šestihranu 1/4" podle DIN ISO 1173-C 6,3 a E 6,3 a připojení Wera řady 1 a 4.

Přesnost: ± 10 % z nastavené hodnoty

Provedení: S přípojovacím rozměrem vnitřního šestihranu 1/4", momentový klíč, možnost vypnutí momentové funkce (funkce Torque Lock); 72 zubů; malý zpětný úhel 5°; jednoduché nastavení a zajištění požadované hodnoty utahovacího momentu, se slyšitelným a viditelným zaskočením při dosažení hodnot na stupnici, uvolňovací mechanismus při dosažení nastavené hodnoty utahovacího momentu

Rukojeť: Ergonomická dvoukomponentní rukojeť

		Nm	Nm	lbf. ft.	mm	mm	mm	mm	mm	mm	mm	mm	mm	
05075801001	1/4"	2-12	0,10	2-9	244	94	38,5	31,6	23,7	9 39/64"	3 45/64"	1 39/64"	1 15/64"	15/16"

Safe-Torque A 2 Set 1, šestihran 1/4", 2–12 Nm



23dílná sada; v kompaktním, ochranném a velmi pevném textilním pouzdru. Nízký objem a hmotnost pro lepší mobilitu.

Momentový klíč Safe-Torque A 2 s přípojovacím rozměrem vnitřního šestihranu 1/4", rozsah měření 2–12 Nm; pro kontrolované utahování doprava a doleva; utahování a povolování s utahovacím a bez utahovacího momentu, možnost vypnutí momentové funkce (funkce Torque Lock); 72 zubů; malý zpětný úhel 5°; jednoduché nastavení a zajištění požadované hodnoty utahovacího momentu, se slyšitelným a viditelným zaskočením při dosažení hodnot na stupnici, uvolňovací mechanismus při dosažení nastavené hodnoty utahovacího momentu; ergonomická dvoukomponentní rukojeť; 9 hlavíc Zyklop, 12 houževnatých bitů (1/4", délka 50 mm), 1 spojovací díl pro nástrčné hlavice (vnější šestihran 1/4" na vnější čtyřhran 1/4")

05075832001	
●	Safe-Torque A 2 1x 1/4", 2-12 Nm
●	8790 HMA 1x 5,5x23,0; 1x 6,0x23,0; 1x 7,0x23,0; 1x 8,0x23,0; 1x 9,0x23,0; 1x 10,0x23,0; 1x 11,0x23,0; 1x 12,0x23,0; 1x 13,0x23,0
○ ○	870/1 1x 1/4"x25 ¹⁾
⊕	851/4 Z 1x PH 2x50
⊗	867/4 Z TORX® 1x TX 10x50; 1x TX 15x50; 1x TX 20x50; 1x TX 25x50; 1x TX 27x50; 1x TX 30x50
○	840/4 Z 1x 2,5x50; 1x 3,0x50; 1x 4,0x50; 1x 5,0x50; 1x 6,0x50
	K 240 1x 50,0x240,0

¹⁾ S kuličkou, pro ručně poháněné nástrčkové klíče

Pro bity 1/4"



Momentový klíč Safe-Torque A 2 má upnutý pro bit 1/4" se silným permanentním magnetem a je vhodný pro bity s přípojovacím rozměrem vnějšího šestihranu 1/4" podle DIN ISO 1173-C 6,3 a E 6,3 a připojení řady Wera 1 a 4.

Adaptér pro nástrčné hlavice 1/4"



Se spojovacím dílem 870/1 (vnější šestihran 1/4" na vnější čtyřhran 1/4") lze Safe-Torque A 2 používat také s nástrčnými hlavice 1/4".

Konečně vyvinutá: sada výměnných čepelí pro opravdu náročného šroubování.

- K uvolnění nepoddajných šroubových spojů
- S přepínatelnou funkcí rázového šroubováku
- Rázový impuls kladiva je přeměněn na otáčivý pohyb s uvolňovacím momentem cca 25 Nm – beze ztrát díky průchozí čepeli
- Funkce pro přepnutí na rázový i běžný šroubovák
- Spojuje výhody ručních rázových šroubováků, kompaktního nářadí a šroubováků s průchozí čepelí





Kraftform Kompakt 900 Set 1



Textilní pouzdro s 1 rázovým šroubovákem 921 a 18 bity pro rázové šroubováky (délka 70 mm)

19dílná sada

Symbol	Model	Specifikace
⦿	921	1x 1/4"x163,5
+	851 S	1x PH 1x70; 1x PH 2x70; 1x PH 3x70
+	855 S	1x PZ 1x70; 1x PZ 2x70; 1x PZ 3x70
⊕	867 S TORX®	1x TX 15x70; 1x TX 20x70; 1x TX 25x70; 1x TX 30x70; 1x TX 40x70
○	840 S Hex-Plus	1x 3,0x70; 1x 4,0x70; 1x 5,0x70; 1x 6,0x70
●	800 S	1x 0,8x4,0x70; 1x 1,0x5,5x70; 1x 1,2x6,5x70
—	K 120	1x 50,0x120,0

Kraftform Kompakt 900 Imperial Set 1



Textilní pouzdro s 1 rázovým šroubovákem 921 a 18 bity pro rázové šroubováky (délka 70 mm)

19dílná sada

Symbol	Model	Specifikace
⦿	921	1x 1/4"x163,5
+	851 S	1x PH 1x70; 1x PH 2x70; 1x PH 3x70
⊕	867 S TORX®	1x TX 15x70; 1x TX 20x70; 1x TX 25x70; 1x TX 30x70; 1x TX 40x70
○	840 S Hex-Plus	1x 1/8"x70; 1x 5/32"x70; 1x 3/16"x70; 1x 1/4"x70
□	868 S	1x # 1x70; 1x # 2x70; 1x # 3x70
●	800 S	1x 0,8x4,0x70; 1x 1,0x5,5x70; 1x 1,2x6,5x70
—	K 120	1x 50,0x120,0

921 Kraftform Plus Rázový šroubovák – řada 900



Použití: Vhodný pro bity pro rázový šroubovák s přípojovacím rozměrem 1/4"

Provedení: Funkce pro přepnutí na rázový i běžný šroubovák; průběžná čepel; upínání s vnitřním šestihranem 1/4", magnetický

Rukojeť: Kraftform s ochranou před odkutálením, vícekomponentní

Symbol	Model	Specifikace
⦿	921	1x 1/4"x163,5

868 S Bity s vnitřním čtyřhranem pro rázové šroubováky



Použití: Šrouby s vnitřním čtyřhranem; pro použití s rázovými šroubováky 921

Přípojovací rozměr: Šestihran 1/4"

Provedení: Extra houževnaté

Model	Symbol	Specifikace
05018171001	# 1	70 2 3/4"
05018172001	# 2	70 2 3/4"
05018173001	# 3	70 2 3/4"

867 S Bity TORX® pro rázové šroubováky



Použití: Šrouby s vnitřním profilem TORX®; pro použití s rázovými šroubováky 921

Připojovací rozměr: Šestihran 1/4"

Provedení: Extra houževnaté

		ℓ, mm	ℓ, "
05018166001	TX 15	70	2 3/4"
05018167001	TX 20	70	2 3/4"
05018168001	TX 25	70	2 3/4"
05018169001	TX 30	70	2 3/4"
05018170001	TX 40	70	2 3/4"

851 S Bity na šrouby s křížovou drážkou Phillips pro rázové šroubováky



Použití: Šrouby s křížovou drážkou Phillips-Recess; pro použití s rázovými šroubováky 921

Připojovací rozměr: Šestihran 1/4"

Provedení: Extra houževnaté

		ℓ, mm	ℓ, "
05018160001	PH 1	70	2 3/4"
05018161001	PH 2	70	2 3/4"
05018162001	PH 3	70	2 3/4"

855 S Bity na šrouby s křížovou drážkou Pozidriv pro rázové šroubováky



Použití: Vhodné na šrouby Pozidriv; pro použití s rázovými šroubováky 921

Připojovací rozměr: Šestihran 1/4"

Provedení: Extra houževnaté

		ℓ, mm	ℓ, "
05018163001	PZ 1	70	2 3/4"
05018164001	PZ 2	70	2 3/4"
05018165001	PZ 3	70	2 3/4"

Kombinované nářadí

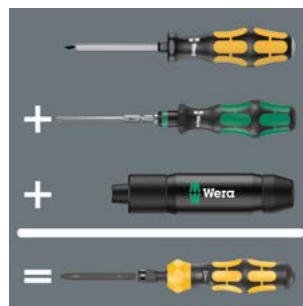

Rázový šroubovák 921 kombinuje přednosti sad výměnných čepelí, sekacích šroubováků a ručních rázových šroubováků.

Systém rukojeti/výměnných čepelí



Robustní upnutí bitů je vhodné pro bity s připojovacím rozměrem vnějšího šestihranu 1/4" podle DIN ISO 1173-C 6,3 a E 6,3. Systém výměnných čepelí znamená malou hmotnost, malé nároky na prostor a vysokou flexibilitu pro uživatele.



Přepínatelná funkce rázového šroubováku



V případě potřeby lze zapnout funkci rázového šroubováku. Tímto způsobem lze uvolnit i nepoddajné šroubové spoje.



Povolovací moment



Rázový impuls kladiva se po zapnutí funkce rázového šroubováku přemění na otáčivý pohyb s uvolňovacím momentem cca 25 Nm. K přenosu síly dochází beze ztrát díky průchozí čepeli.

840 S Hex-Plus Bity na šrouby s vnitřním šestihranem pro rázové šroubováky



Použití: Šrouby s vnitřním šestihranem; pro použití s rázovými šroubováky 921

Připojovací rozměr: Šestihran 1/4"

Provedení: Hex-Plus, extra houževnaté

	⊙	⊙	⊏	⊏
	mm		mm	
05018150001	3,0		70	2 3/4"
05018151001	4,0		70	2 3/4"
05018152001	5,0		70	2 3/4"
05018153001	6,0		70	2 3/4"
05018154001		1/8"	70	2 3/4"
05018155001		5/32"	70	2 3/4"
05018156001		3/16"	70	2 3/4"
05018157001		1/4"	70	2 3/4"

800 S Bity s plochou drážkou pro rázové šroubováky



Použití: Šrouby s plochou drážkou; pro použití s rázovými šroubováky 921

Připojovací rozměr: Šestihran 1/4"

Provedení: Extra houževnaté

	⊏	⊏	⊏	⊏
	mm	mm	mm	
05018140001	0,8	4,0	70	2 3/4"
05018141001	1,0	5,5	70	2 3/4"
05018142001	1,2	6,5	70	2 3/4"





Jemný zvuk ráčny z rukojeti.



S funkcí ráčny

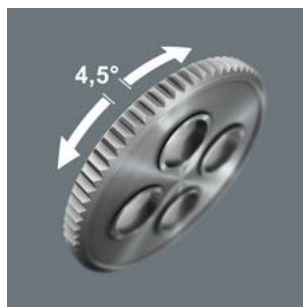

Integrovaná ráčna s jemným ozubením (80 zubů) a zpětným úhlem 4,5° zjednodušuje a urychluje šroubování bez nepohodlného opětovného nasazování.

Ráčnový mechanismus v rukojeti

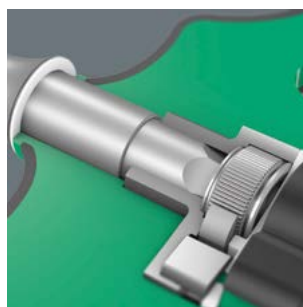

Ráčnový mechanismus ručního držáku bitů s příčnou rukojetí 416 A RA je zcela zapuštěn do rukojeti. Kompaktní tvar nástroje usnadňuje pohodlnou práci.

Přepínání doprava a doleva

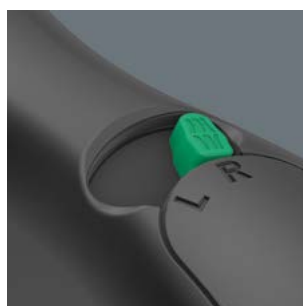

Směr lze pohodlně měnit pomocí přepínací páky.

- Integrovaná ráčna s jemným ozubením zajišťuje rychlou a bezpečnou práci
- Přepínací páčka pro pohodlnou změnu směru chodu doprava a doleva
- Pohodlná práce díky ráčnovému mechanismu zcela zabudovanému v rukojeti
- Ergonomická dvoukomponentní rukojeť s prohlubněmi pro prsty a příjemným povrchem zajišťuje přenos velmi vysokých sil a neunavující práci
- Rychloběžné pouzdro pro velmi rychlou práci
- Držák bitů Rapidaptor s rychloběžným pouzdem pro bleskovou výměnu bitů a vysokou rychlost práce
- Pro bity s připojovacím rozměrem vnějšího šestihranu 1/4" podle DIN ISO 1173-C 6,3 a E 6,3



Kraftform Kompakt 400 RA Set 1



17dílná sada

Textilní pouzdro s 1 ručním držákem bitů s příčnou rukojetí 416 RA s funkcí ráčny a rychloupínací hlavou Rapidaptor, 16 houževnatých bitů, 1/4", délka 89 mm

05023471001		
●	416 RA	1x 1/4"x45
+	851/4 Z	1x PH 2x89; 1x PH 3x89
+	855/4 Z	1x PZ 2x89; 1x PZ 3x89
⊗	867/4 Z TORX®	1x TX 10x89; 1x TX 15x89; 1x TX 20x89; 1x TX 25x89; 1x TX 30x89; 1x TX 40x89
○	840/4 Z	1x 3,0x89; 1x 4,0x89; 1x 5,0x89; 1x 6,0x89; 1x 8,0x89
●	800/4 Z	1x 1,0x5,5x89
	K 120	1x 50,0x120,0

Kraftform Kompakt 400 RA Imperial Set 1



17dílná sada

Textilní pouzdro s 1 ručním držákem bitů s příčnou rukojetí 416 RA s funkcí ráčny a rychloupínací hlavou Rapidaptor, 16 houževnatých bitů, 1/4", délka 89 mm

05057473001		
●	416 RA	1x 1/4"x45
+	851/4 Z	1x PH 2x89; 1x PH 3x89
⊗	867/4 Z TORX®	1x TX 10x89; 1x TX 15x89; 1x TX 20x89; 1x TX 25x89; 1x TX 30x89; 1x TX 40x89
○	840/4 Z	1x 1/8"x89; 1x 3/32"x89; 1x 3/16"x89; 1x 7/32"x89; 1x 1/4"x89
○	868/4	1x # 2x89; 1x # 3x89
●	800/4 Z	1x 1,0x5,5x89
	K 120	1x 50,0x120,0



416 RA Ruční držák bitů s příčnou rukojetí s funkcí ráčny a rychloupínací hlavou Rapidaptor



Použití: Vhodný pro bity s přípojovacím rozměrem vnějšího šestihranu 1/4" podle DIN ISO 1173-C 6,3 a E 6,3 a připojení Wera řady 1 a 4

Provedení: Integrovaná ráčna s jemným ozubením v rukojetí (80 zubů, zpětný úhel 4,5°) a přepínací páčka pro utahování doprava i doleva; Upnutí s vnitřním šestihranem 1/4" s technologií Rapidaptor s rapid-in, rapid-out, rapid-spin, chuck-all a funkcí single-hand pro bity s přípojovacím rozměrem vnějšího šestihranu 1/4" podle DIN ISO 1173-C 6,3 a E 6,3 a připojení Wera řady 1 a 4, magnetický

Rukojeť: Příčný tvar, dvoukomponentní, se závěsným očkem

	mm	mm	mm	
05023461001	1/4"	45	44	99 1 25/32"

Rychloběžné pouzdro



Rychloběžné pouzdro umožňuje bezpečné vedení nástroje během šroubování a zvyšuje pracovní rychlost.

Chuck-all



Rychloupínací držák Rapidaptor je schopen pojmout bity 1/4" podle normy DIN ISO 1173-C 6,3 a E 6,3 (řada Wera 1 a 4).

- Integrovaná ráčna s jemným ozubením zajišťuje rychlou a bezpečnou práci
- Přepínací páčka pro pohodlnou změnu směru chodu doprava a doleva
- Pohodlná práce díky ráčnovému mechanismu zcela zabudovanému v rukojeti
- Ergonomická dvoukomponentní rukojeť s prohlubněmi pro prsty a příjemným povrchem zajišťuje přenos velmi vysokých sil a neunavující práci
- Rychloběžné pouzdro pro velmi rychlou práci
- Upnutí hlavice 1/4" s bezpečnou zajišťovací kuličkou



Kraftform Kompakt 400 RA Set 2

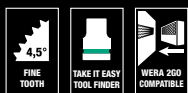

9dílná sada v robustním textilním pouzdru. 1 Šroubovák s adaptérem pro příčnou rukojeť 411 A RA s funkcí ráčny pro nástrčné hlavice 1/4". 8 hlavíc, 1/4", s identifikátorem náradí Take it easy: barevné označení podle velikostí.

05023470001		
○	411 A RA	1x 1/4"x45
●	8790 HMA	1x 6,0x23,0; 1x 7,0x23,0; 1x 8,0x23,0; 1x 9,0x23,0; 1x 10,0x23,0; 1x 11,0x23,0; 1x 12,0x23,0; 1x 13,0x23,0
	K 120	1x 50,0x120,0

Kraftform Kompakt 400 RA Imperial Set 2

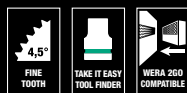

9dílná sada v robustním textilním pouzdru. 1 Šroubovák s adaptérem pro příčnou rukojeť 411 A RA s funkcí ráčny pro nástrčné hlavice 1/4". 8 hlavíc, 1/4", s identifikátorem náradí Take it easy: barevné označení podle velikostí.

05057474001		
○	411 A RA	1x 1/4"x45
●	8790 HMA	1x 3/16"x23,0; 1x 7/32"x23,0; 1x 1/4"x23,0; 1x 9/32"x23,0; 1x 5/16"x23,0; 1x 3/8"x23,0; 1x 7/16"x23,0; 1x 1/2"x23,0
	K120	1x 50,0x120,0

411 A RA Šroubovák s adaptérem pro příčnou rukojeť s funkcí ráčna, 1/4"



Použití: Pro nástrčné hlavice s čtyřhranem 1/4" a spojovací díly 1/4" s přípojevacím rozměrem pro čtyřhran, se zajišťovací kuličkou

Provedení: Integrovaná ráčna s jemným ozubením v rukojeti (80 zubů, zpětný úhel 4,5°) a přepínací páčka pro utahování doprava i doleva; rychloběžné pouzdro

Rukojeť: Příčný tvar, dvoukomponentní, se závěsným očkem

		mm	mm	mm	
05023460001	1/4"	45	44	99	1 25/32"

8790 C Impaktor Deep Set 1

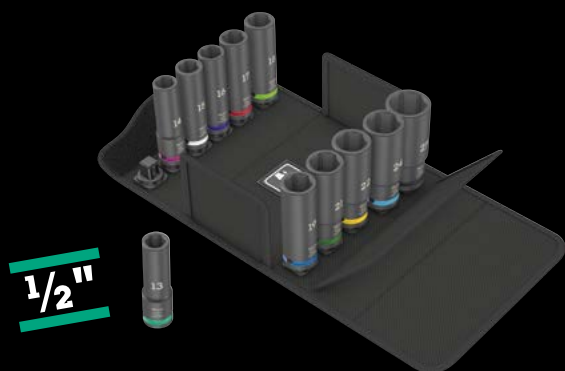

11dílná sada; v kompaktním, ochranném a velmi pevném textilním pouzdru. Nízký objem a hmotnost pro lepší mobilitu.

11 nástrčných hlavice Impaktor s přípojevacím rozměrem 1/2"; pro použití s elektrickými nebo pneumatickými šroubováky s přípojevacím rozměrem 12,5 mm = 1/2". Identifikátor náradí Take it Easy: S barevným označením podle velikosti i se značkami velikosti – pro snadné a rychlé nalezení požadované hlavice.

05004841001			
	8790 C Impaktor Deep	1x 13,0x83,0; 1x 14,0x83,0; 1x 15,0x83,0; 1x 16,0x83,0; 1x 17,0x83,0; 1x 18,0x83,0; 1x 19,0x83,0; 1x 21,0x83,0; 1x 22,0x83,0; 1x 24,0x83,0; 1x 27,0x83,0	

Rychloběžné pouzdro



Rychloběžné pouzdro umožňuje bezpečné vedení nástroje během šroubování a zvyšuje pracovní rychlost.

S profilem vnějšího čtyřhranu 1/4"



Příčná rukojeť 411 A RA je vhodná pro nástrčné hlavice 1/4". Nástrčné hlavice jsou zajištěny kuličkou.

8790 C Impaktor Deep Set 1



Pro elektrické nebo pneumatické rázové utahovány



Mimořádně robustní kované provedení zajišťuje nadprůměrnou životnost nástrčných hlavice Impaktor i v extrémních podmínkách.

Dlouhé provedení



Prostřednictvím dlouhého provedení nástrčné hlavice mohou být dosaženy také šroubové spoje v místech s úzkými prostorovými poměry. Šroubování u přesahujících závitových tyčí je taktéž možné.

Vybavený dílenský vozík s geniálním designem přední části v absolutní špičkové kvalitě.

- Exkluzivní dílenský vozík v designu Tool Rebel
- Extrémně robustní provedení díky dvoustěnné konstrukci
- Se 7 zásuvkami (5 mělkých, 2 vysoké) – z toho 2 mělké zásuvky jsou vybaveny pěnovými vložkami a náradím
- Rozměry plochých zásuvek (šířka x výška x hloubka): 522 x 81 x 398 mm
- Rozměry vysokých zásuvek (šířka x výška x hloubka): 522 x 166 x 398 mm
- 100 % výsuv zásuvek s teleskopickými lištami a kuličkovými ložisky, samozavírací mechanismus
- Všechny zásuvky jsou opatřeny fólií
- Minimální riziko převrnutí díky výsuvnému dorazu – lze otevřít pouze jednu zásuvku, ne více zásuvek současně
- Vysoce kvalitní, odolné pěnové vložky bez chemických výparů
- Optimální přizpůsobení pro co nejlepší vyjímání nástrojů z pěnových vložek





9700 Dílenský vozík 1 Tool Rebel



Exklusivní dílenský vozík v designu Tool Rebel. 5 mělkých zásuvek a 2 vysoké zásuvky umožňují efektivní a mobilní uspořádání nářadí a materiálů. Extrémně robustní provedení díky dvoustěnné a kompletně svařené konstrukci celého korpusu. Pro každodenní náročné dílenské použití. Vybaveno 4 pěnovými vložkami Wera: 9710 Sada šroubováků 1 v pěnové vložce, 9720 Sada ráčén 8000 A Zyklop 1 v pěnové vložce, 9731 Sada otevřených očkových klíčů Joker 6003 1 v pěnové vložce, 9740 Sada úhlových klíčů 1 v pěnové vložce.

05150130001 1x 9700 Dílenský vozík 1 Tool Rebel

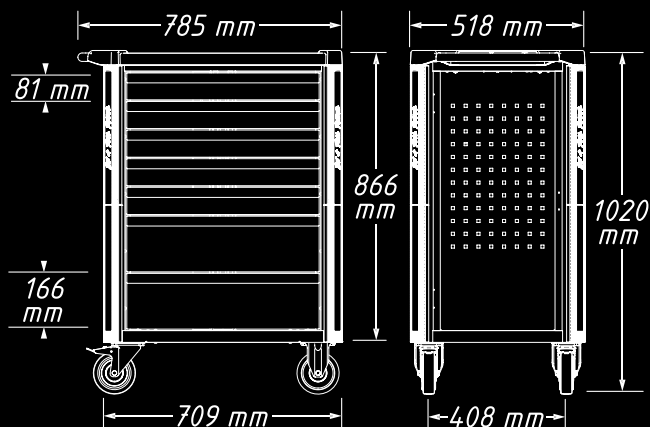

Včetně následujících pěnových vložek:

9710



9720

1/4"

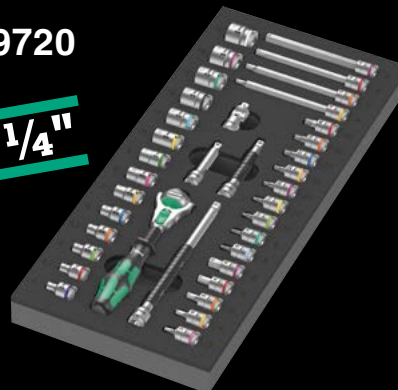

9731

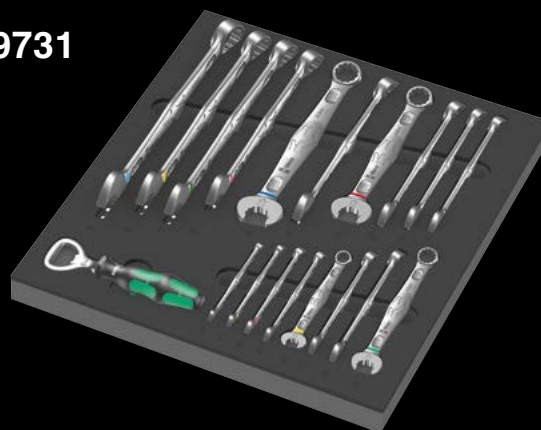

9740



Robustní provedení pro náročné dílenské použití

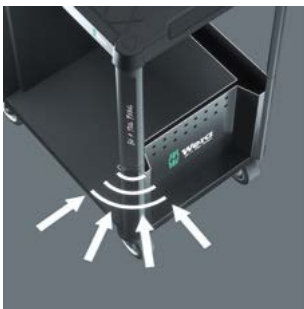

Dílenský vozík Tool Rebel je díky dvojitě stěně a kompletně svařené konstrukci mimořádně robustní. Optimalizovaná ochrana hran na všech čtyřech rozích poskytuje spolehlivou ochranu proti nárazu díky koncepci vnitřního tlumení.

Bezpečné zajištění, tichý chod



2 otočná kolečka jsou vybavena dvojitými zářezky: Zabrzděné kolečko spolehlivě zabraňuje popojíždění vozíku, zabrzděné otočné ložisko zabraňuje nechtěnému otáčení otočných koleček, např. na šikmých plochách. Pružná kolečka odolná vůči olejům a kyselinám zajišťují tichý chod. Ochranný kroužek zabraňuje vniknutí nečistot a různých vláken.

Detailní koncepce zamykání pro větší bezpečnost



Ergonomicky uspořádaná boční poloha zámku slouží k lepší ovladatelnosti a chrání klíč a zámek před poškozením. Mimořádně robustní uzamkací systém bezpečně chrání nářadí uložené v dílenském vozíku před neoprávněným přístupem. Centrální zamykání je uzamčeno cylindrickou vložkou. Součástí dodávky jsou dva klíče.

Vysoké nosnosti



Dynamická nosnost dílenského vozíku je 540 kg, statická nosnost 1 000 kg a nosnost zásuvky je 25 kg.

9710 Šroubováky v pěnové vložce, set 1



18dílná sada nářadí (16 šroubováků, 2 přídržovače šroubů) v dvoubarevné pěnové vložce pro dílenský vozík Tool Rebel. Šířka x výška x hloubka: bez nářadí 344 x 30 x 392 mm, s nářadím 344 x 47 x 392 mm.

05150101001		
⊖	932 A	1x 1,0x5,5x100; 1x 1,2x7,0x125
⊕	350	1x PH 1x80; 1x PH 2x100; 1x PH 3x150
⊕	350 PH Stubby	1x PH 2x25
⊕	355	1x PZ 1x80; 1x PZ 2x100
⊖	335	1x 0,8x4,0x100; 1x 1,0x5,5x125
⊖	334	1x 1,2x6,5x150
⊖	335 Stubby	1x 1,0x5,5x24,5
⊕	2050 Micro	1x PH 0x40 ¹⁾
⊖	2035 Micro	1x 0,40x2,5x80
⊖	160 i VDE	1x 0,4x2,5x80 ²⁾ ; 1x 0,6x3,5x100 ²⁾
	1441	1x 4,5-6,0x41,0
	1442	1x 6,0-8,5x41,0
	9810	1x 344,0x30,0x392,0

¹⁾ Velikost 0 dle JCSIS 0 (Japanese Camera Industrial Standard) modifikovaná

²⁾ není Lasertip

9711 Šroubováky VDE v pěnové vložce, set 1

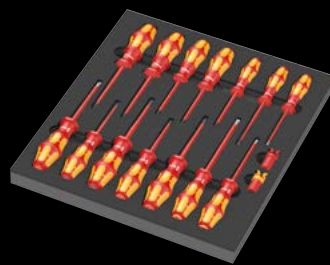

16dílná sada šroubováků s izolací VDE (14 šroubováků, 2 přídržovače šroubů) v dvoubarevné pěnové vložce pro dílenský vozík Tool Rebel. Šířka x výška x hloubka: bez vybavení 344 x 30 x 392 mm, s vybavením 344 x 46 x 392 mm.

05150102001		
⊕	162 iS PH VDE	1x PH 1x80; 1x PH 2x100
⊕	165 iS PZ VDE	1x PZ 1x80; 1x PZ 2x100
⊕	165 i PZ/S VDE	1x # 2x100
⊖	160 i VDE	1x 0,4x2,5x80 ¹⁾ ; 1x 0,8x4,0x100; 1x 1,0x5,5x125
⊖	160 iS VDE	1x 0,6x3,5x100
⊕	167 i TORX® VDE	1x TX 10x80; 1x TX 15x80; 1x TX 20x80; 1x TX 25x100; 1x TX 30x100
	1440	1x 4,5-6,0x41,0
	1442	1x 6,0-8,5x41,0
	9811	1x 344,0x30,0x392,0

¹⁾ není Lasertip

- Vysoce kvalitní, odolné pěnové vložky bez chemických výparů
- Optimální přizpůsobení pro co nejlepší vyjímání nástrojů z pěnových vložek
- Odpuzuje vodu a olej, snadno se udržuje a čistí
- Ochrana nářadí před nečistotami a nárazy

9712 Šroubováky TORX® HF v pěnové vložce, set 1

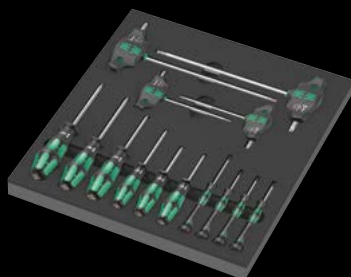

14dílná sada šroubováků s přídržovací funkcí pro šrouby TORX® v dvoubarevné pěnové vložce pro dílenský vozík Tool Rebel. Šířka x výška x hloubka (bez vybavení): 344 x 30 x 392 mm, s vybavením 344 x 45 x 392 mm.

05150103001	
⊕	367 TORX® HF 1x TX 8x60; 1x TX 9x60; 1x TX 10x80; 1x TX 15x80; 1x TX 20x100; 1x TX 25x100
⊕	2067 TORX® HF Micro 1x TX 4x40; 1x TX 5x40; 1x TX 6x40; 1x TX 7x60
⊕	467 TORX® HF 1x TX 20x100; 1x TX 25x100; 1x TX 30x200; 1x TX 40x200
9812	1x 344,0x30,0x392,0

9713 Šroubováky Hex v pěnové vložce, set 1

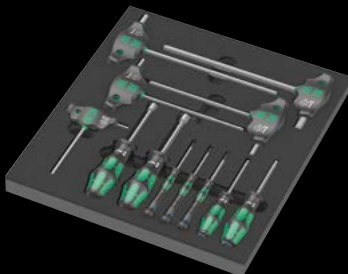

12dílná sada šroubováků pro šrouby s vnitřním a vnějším šestihranem v dvoubarevné pěnové vložce pro dílenský vozík Tool Rebel. Šířka x výška x hloubka (bez vybavení): 344 x 30 x 392 mm, s vybavením 344 x 45 x 392 mm.

05150104001	
○	354 1x 3,0x75; 1x 4,0x75
○	2054 Micro 1x 1,5x60; 1x 2x60; 1x 2,5x60
○	454 HF 1x 4x100; 1x 5x100; 1x 6x150; 1x 8x200; 1x 10x200
●	395 HO 1x 10,0x90; 1x 13,0x90
9813	1x 344,0x30,0x392,0

9720 Ráčna 8000 A Zyklop 1/4" v pěnové vložce, set 1

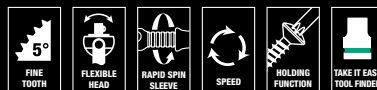

37dílná sada ráčen Zyklop 1/4" v dvoubarevné pěnové vložce pro dílenský vozík Tool Rebel. Šířka x výška x hloubka: bez nářadí 172 x 30 x 392 mm, s nářadím 172 x 40 x 392 mm.

05150110001	
○	8000 A 1x 1/4"x152,0
○	8794 LA 1x 1/4"x150,0
○	8794 SA 1x 1/4"x75,0
○	8795 A 1x 1/4"x35,5
○	8794 A 1x 1/4"x56,0
●	8790 HMA 1x 4,0x23,0; 1x 4,5x23,0; 1x 5,0x23,0; 1x 5,5x23,0; 1x 6,0x23,0; 1x 7,0x23,0; 1x 8,0x23,0; 1x 9,0x23,0; 1x 10,0x23,0; 1x 11,0x23,0; 1x 12,0x23,0; 1x 13,0x23,0; 1x 14,0x23,0; 1x 15,0x23,0
⊕	8767 A HF 1x TX 8x28,0; 1x TX 9x28,0; 1x TX 10x28,0; 1x TX 15x28,0; 1x TX 20x28,0; 1x TX 25x28,0; 1x TX 27x28,0; 1x TX 30x28,0; 1x TX 40x28,0
○	8740 A HF 1x 3,0x28,0; 1x 4,0x28,0; 1x 4,0x100,0; 1x 5,0x28,0; 1x 5,0x100,0; 1x 6,0x28,0; 1x 6,0x100,0; 1x 8,0x28,0; 1x 8,0x100,0
9820	1x 172,0x30,0x392,0

9721 Ráčna 8000 B Zyklop 3/8" v pěnové vložce, set 1



23dílná sada ráčen Zyklop 3/8" v dvoubarevné pěnové vložce pro dílenský vozík Tool Rebel. Šířka x výška x hloubka: bez nářadí 172 x 30 x 392 mm, s nářadím 172 x 45 x 392 mm.

05150111001	
○	8000 B 1x 3/8"x199,0
○	8794 SB 1x 3/8"x125,0
○	8794 LB 1x 3/8"x200,0
○	8795 B 1x 3/8"x50,0
○	8794 B 1x 3/8"x76,0
●	8790 HMB 1x 6,0x29,0; 1x 7,0x29,0; 1x 8,0x29,0; 1x 9,0x29,0; 1x 10,0x29,0; 1x 11,0x29,0; 1x 12,0x29,0; 1x 13,0x29,0; 1x 14,0x29,0; 1x 15,0x29,0; 1x 16,0x30,0; 1x 17,0x30,0; 1x 18,0x30,0; 1x 19,0x30,0; 1x 20,0x30,0; 1x 21,0x30,0; 1x 22,0x30,0; 1x 24,0x32,0
9821	1x 172,0x30,0x392,0

9722 Ráčna 8000 C Zyklop 1/2" v pěnové vložce, set 1

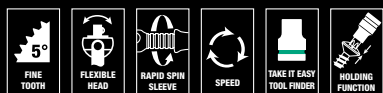

31dílná sada ráčen Zyklop 1/2" v dvoubarevné pěnové vložce pro dílenský vozík Tool Rebel. Šířka x výška x hloubka: bez nářadí 344 x 30 x 392 mm, s nářadím 344 x 51 x 392 mm.

05150112001		
8000 C	1x 1/2"x277,0	
8794 LC	1x 1/2"x250,0	
8794 SC	1x 1/2"x125,0	
8795 C	1x 1/2"x69,0	
8794 C	1x 1/2"x52,0	
8790 HMC	1x 10,0x37,0; 1x 11,0x37,0; 1x 12,0x37,0; 1x 13,0x37,0; 1x 14,0x37,0; 1x 15,0x37,0; 1x 16,0x37,0; 1x 17,0x37,0; 1x 18,0x37,0; 1x 19,0x37,0; 1x 20,0x37,0; 1x 21,0x37,0; 1x 22,0x37,0; 1x 24,0x37,0; 1x 27,0x40,0; 1x 30,0x42,0; 1x 32,0x42,0	
8740 C HF	1x 4,0x60,0; 1x 4,0x140,0; 1x 5,0x60,0; 1x 5,0x140,0; 1x 6,0x60,0; 1x 6,0x140,0; 1x 7,0x60,0; 1x 8,0x60,0; 1x 10,0x60,0	
9822	1x 344,0x30,0x392,0	

9723 Hlavice s bity Zyklop B 3/8" v pěnové vložce, set 1



22dílná sada hlavice s bity Zyklop, 3/8" v dvoubarevné pěnové vložce pro dílenský vozík Tool Rebel. Šířka x výška x hloubka: bez nářadí 172 x 30 x 392 mm, s nářadím 172 x 39 x 392 mm.

05150113001		
8784 B1	1x 1/4"x3/8"x44,0	
8767 B HF	1x TX 15x35,0; 1x TX 20x35,0; 1x TX 25x35,0; 1x TX 25x107,0; 1x TX 27x35,0; 1x TX 27x107,0; 1x TX 30x35,0; 1x TX 30x107,0; 1x TX 40x35,0; 1x TX 40x107,0	
8740 B HF	1x 4,0x35,0; 1x 4,0x107,0; 1x 5,0x35,0; 1x 5,0x107,0; 1x 6,0x35,0; 1x 6,0x107,0; 1x 7,0x38,5; 1x 8,0x38,5; 1x 8,0x100,0; 1x 10,0x38,5; 1x 10,0x100,0	
9823	1x 172,0x30,0x392,0	

Bezpečné uložení a rychlý přehled

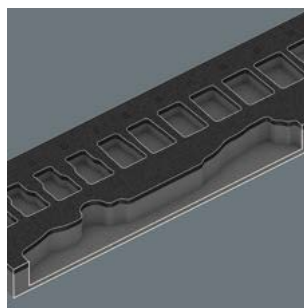

Nástroje jsou v pěnové vložce bezpečně uloženy díky přesným výřezům, lze je však snadno vyjmout. Promyšlené uspořádání nářadí zajišťuje úsporu místa při skladování a rychlý přístup k nářadí.

9730 Klíč Joker 6000 v pěnové vložce, set 1



11dílná sada otevřených/očko-ráčnových klíčů Joker 6000, v dvoubarevné pěnové vložce pro dílenský vozík Tool Rebel. Šířka x výška x hloubka: bez nářadí 172 x 30 x 392 mm, s nářadím 172 x 47 x 392 mm.

05150120001		
6000 Joker	1x 8x144; 1x 10x159; 1x 11x165; 1x 12x170,7; 1x 13x177; 1x 14x188; 1x 15x200; 1x 16x212; 1x 17x224; 1x 18x235; 1x 19x246	
9830	1x 172,0x30,0x392,0	

9731 Klíč Joker 6003 v pěnové vložce, set 1

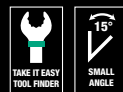

18dílná sada otevřených očkových klíčů Joker 6003, 1 otvírák na láhve Kraftform, v dvoubarevné pěnové vložce pro dílenský vozík Tool Rebel. Šířka x výška x hloubka: bez nářadí 344 x 30 x 392 mm, s nářadím 344 x 58 x 392 mm.

05150121001		
6003 Joker	1x 6x105; 1x 7x110; 1x 8x115; 1x 9x120; 1x 10x125; 1x 11x135; 1x 12x148; 1x 13x160; 1x 14x167; 1x 15x174; 1x 16x182; 1x 17x190; 1x 18x210; 1x 19x230; 1x 20x230; 1x 21x260; 1x 22x260; 1x 24x280	
Otvíráky lahví	1x 145	
9831	1x 344,0x30,0x392,0	

9732 Klíč Joker 6004 v pěnové vložce, set 1



5dílná sada otevřených klíčů se samočinným nastavením Joker 6004, v dvoubarevné pěnové vložce pro dílenský vozík Tool Rebel. Šířka x výška x hloubka: bez nářadí 172 x 30 x 392 mm, s nářadím 172 x 35 x 392 mm.

05150122001	
	6004 Joker XS 1x 7-10 ($1/4''-3/8''$)x117
	6004 Joker S 1x 10-13 ($7/16''-1/2''$)x154
	6004 Joker M 1x 13-16 ($1/2''-5/8''$)x188
	6004 Joker L 1x 16-19 ($5/8''-3/4''$)x224
	6004 Joker XL 1x 19-24 ($3/4''-15/16''$)x256
	9832 1x 172,0x30,0x392,0

9740 Úhlový klíč v pěnové vložce, set 1

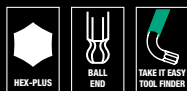

18dílná sada úhlových klíčů (šrouby s vnitřním šestihranem a šrouby TORX®) plus 1 magnet Wera a 1 kapesní měřicí pásmo Stabila (3 m), v dvoubarevné pěnové vložce pro dílenský vozík Tool Rebel. Šířka x výška x hloubka: bez nářadí 172 x 30 x 392 mm, s nářadím 172 x 44 x 392 mm.

05150140001	
	1x 950/9 Hex-Plus Multicolour 1
○	950 SPKL Multicolour 1x 1.5x90; 1x 2.0x101; 1x 2.5x112; 1x 3.0x123; 1x 4.0x137; 1x 5.0x154; 1x 6.0x172; 1x 8.0x195; 1x 10.0x224
	1x 967/9 TX XL Multicolour 1
⊗	967 SXL TORX® Multicolour 1x TX 8x90; 1x TX 9x101; 1x TX 10x112
⊗	967 SPKXL TORX® Multicolour 1x TX 15x123; 1x TX 20x137; 1x TX 25x154; 1x TX 27x172; 1x TX 30x195; 1x TX 40x224
	1x 9500 1x 48.0
	1x Kapesní měřicí pásmo STABILA® BM 100, 3 m, výrobek 19570 1x 3000,0
	1x 9840 1x 172,0x30,0x392,0

Dvoubarevná pěnová vložka



Po vyjmutí nástroje je vidět druhá světle šedá pěna. To znamená, že chybějící nástroje jsou rychle odhaleny.

9750 Kraftform Kompakt a Tool-Check PLUS v pěnové vložce, set 1



57dílná sada nářadí (1 Tool-Check PLUS (39 dílů), 1 Kraftform Kompakt 60 (16 dílů) a 1 ruční držák bitů s flexibilní stopkou), v dvoubarevné pěnové vložce pro dílenský vozík Tool Rebel. Šířka x výška x hloubka: bez nářadí 172 x 30 x 392 mm, s nářadím 172 x 59 x 392 mm.

05150150001	
	1x Tool-Check PLUS
○	8001 A 1x 1/4"x87.0
●	813 1x 1/4"x78
⊗	889/4/1 K 1x 1/4"x50
○	870/1 1x 1/4"x25 ¹⁾
●	8790 HMA 1x 5.5x23.0; 1x 6.0x23.0; 1x 7.0x23.0; 1x 8.0x23.0; 1x 10.0x23.0; 1x 12.0x23.0; 1x 13.0x23.0
⊕	851/1 TZ 2x PH 1x25; 3x PH 2x25; 1x PH 3x25
⊕	855/1 TH 1x PZ 1x25; 3x PZ 2x25; 1x PZ 3x25
⊗	867/1 TZ TORX® 1x TX 10x25; 1x TX 15x25; 1x TX 20x25; 1x TX 25x25; 1x TX 30x25; 1x TX 40x25
⊗	867/1 Z TORX® B0 1x TX 10x25; 1x TX 15x25; 1x TX 20x25; 1x TX 25x25; 1x TX 30x25
○	840/1 Z 1x 3.0x25; 1x 4.0x25; 1x 5.0x25; 1x 6.0x25; 1x 8.0x25
⊖	800/1 TZ 1x 1.0x5.5x25
	1x Kraftform Kompakt 60
●	816 R 1x 1/4"x119
⊕	851/4 Z 1x PH 1x89; 1x PH 2x89; 1x PH 3x89
⊕	855/4 Z 1x PZ 1x89; 1x PZ 2x89; 1x PZ 3x89
⊗	867/4 Z TORX® B0 1x TX 10x89; 1x TX 15x89; 1x TX 20x89; 1x TX 25x89; 1x TX 30x89
⊖	800/4 Z 1x 1.0x5.5x89
○	840/4 Z 1x 3.0x89; 1x 4.0x89; 1x 5.0x89; 1x 6.0x89
	Pás na suchý zip 70 1x 50.0x70.0
	1x 393 S Ruční držák bitů extra tenký s flexibilní stopkou
●	1x 1/4"x173,5
	1x 9850 1x 172,0x30,0x392,0

9780 Kleště KNIPEX v pěnové vložce, set 1

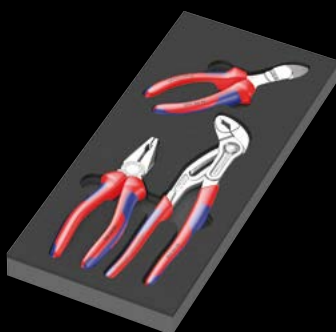

3dílná sada kleští (1 kombinované kleště KNIPEX, chromované, 1 kleště na vodní čerpadla Hightech KNIPEX Cobra®, chromované, 1 silové boční štípací kleště KNIPEX, chromované), v dvoubarevné pěnové vložce pro dílenský vozík Tool Rebel. Šířka x výška x hloubka: bez nářadí 172 x 30 x 392 mm, s nářadím 172 x 38 x 392 mm.

05150180001		
	Kombinované kleště KNIPEX 03 05 180	1x 180
	KNIPEX Cobra® 水泵钳 87 05 250	1x 250
	Silové boční štípací kleště KNIPEX 74 05 160	1x 160
	9880	1x 172,0x30,0x392,0

9782 Kladivo v pěnové vložce, set 1



6dílná sada nářadí (1 zámečnické kladivo PICARD® (500 g), 4 vyrážeče závlaček RENNSTEIG v barevném provedení, 1 ploché dláto RENNSTEIG), v dvoubarevné pěnové vložce pro dílenský vozík Tool Rebel. Šířka x výška x hloubka: bez nářadí 172 x 30 x 392 mm, s nářadím 172 x 35 x 392 mm.

05150182001		
	Zámečnické kladivo PICARD® 500 g, 0000101-500	1x 500,0
	○ Vyrážeč závlaček RENNSTEIG Exklusiv	1x 452 003 6 RC, 3,0x150; 1x 452 004 6 RC, 4,0x150; 1x 452 006 6 RC, 6,0x150; 1x 452 008 6 RC, 8,0x150
	● Ploché dláto RENNSTEIG 310 250 1	1x 25,0x13,0x23,0
	9882	1x 172,0x30,0x392,0

9781 Kleště KNIPEX v pěnové vložce, set 2

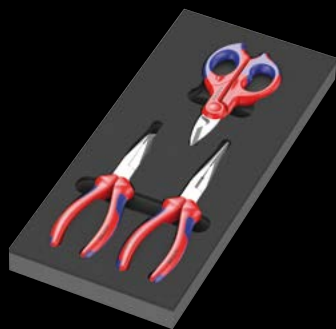

3dílná sada kleští (1 půlkulaté kleště s břity KNIPEX (úzké ploché kleště), 1 kleště pro mechaniku KNIPEX, 1 elektrikařské nůžky KNIPEX), v dvoubarevné pěnové vložce pro dílenský vozík Tool Rebel. Šířka x výška x hloubka: bez nářadí 172 x 30 x 392 mm, s nářadím 172 x 38 x 392 mm.

05150181001		
	Půlkulaté kleště s břity KNIPEX (úzké ploché kleště) 26 15 200	1x 200
	Kleště pro mechaniku KNIPEX 38 25 200	1x 200
	Elektrikařské nůžky KNIPEX 95 05 155	1x 155
	9881	1x 172,0x30,0x392,0

9783 Pilníky PFERD v pěnové vložce, set 1

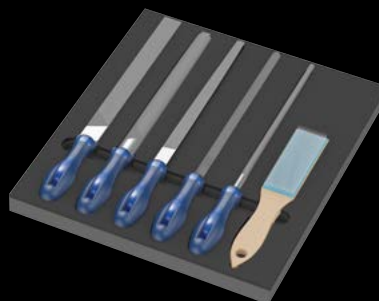

6dílná sada pilníků (1 čtyřhranný pilník PFERD PF1142 250 H2, 1 půlkulatý pilník zešpičatělý PFERD PF 1152SP 250 H2, 1 kulatý pilník PFERD PF1162 250 H2, 1 plochý pilník PFERD PF1112 250 H2, 1 trojhranný pilník PFERD PF 1132 250 H2, 1 kartáč na pilníky PFERD HBF ST 0,15), v dvoubarevné pěnové vložce pro dílenský vozík Tool Rebel. Šířka x výška x hloubka: bez nářadí 344 x 30 x 392 mm, s nářadím 344 x 42 x 392 mm.

05150183001		
	Dílenský pilník čtyřhranný PFERD PF1142 250 H2	1x 250
	Dílenský pilník půlkulatý, zešpičatělý PFERD 1152SP 250 H2	1x 250
	Dílenský pilník kulatý PFERD 1162 250 H2	1x 250
	Dílenský pilník plochý PFERD 1112 250 H2	1x 250
	Dílenský pilník trojhranný PFERD 1132 250 H2	1x 250
	Kartáč na pilníky PFERD HBF, ocelový drát Ø 0,15	1x 232
	9883	1x 344,0x30,0x392,0

Vyhrazujeme si právo kdykoliv a bez předchozího upozornění změnit všechny údaje respektive vlastnosti výrobků, jejich varianty a provedení uvedené v tomto katalogu. Záruka za tiskové chyby nebo omyly je vyloučena.



Wera Werkzeuge GmbH
Korzter Straße 21-25
D-42349 Wuppertal

Phone: +49 (0)2 02/40 45-0
Fax: +49 (0)2 02/40 45 276
E-Mail: info@wera.de

www.wera.de



CZ 05 510283 022 - 0053701 - 02