



Compleet uitgeruste werkplaatswaggen in geniaal front-design en uitgevoerd in absolute topkwaliteit.

- Exclusieve werkplaatswaggen met Tool Rebel Design
- Extreem robuuste uitvoering dankzij dubbelwandige constructie
- Met 7 lades (5 laag, 2 hoog) – waarvan 2 lage lades met schuimrubberen inzetstuk en gevuld met gereedschap
- Afmetingen lage lade (breedte x hoogte x diepte): 522 x 81 x 398 mm
- Afmetingen van hoge lades (breedte x hoogte x diepte): 522 x 166 x 398 mm
- De lades kunnen 100 % opengeschoven worden met kogelgelagerde telescopische soft-close rails
- Alle lades zijn elk ruim van folie voorzien
- Minimaal kantelrisico door uittrekblokkering – er kan slechts één lade geopend worden en niet meerdere lades tegelijk
- Hoogwaardige, duurzame schuimrubberen inzetstukken die geen chemische dampen afgeven
- Optimale pasvorm zorgt ervoor dat het gereedschap makkelijk uit de schuimrubberen inzetstukken kan worden verwijderd



9700 Tool Rebel werkplaatswagen 1



Inclusief de volgende schuimrubberen inzetstukken:

9710



9720

1/4"

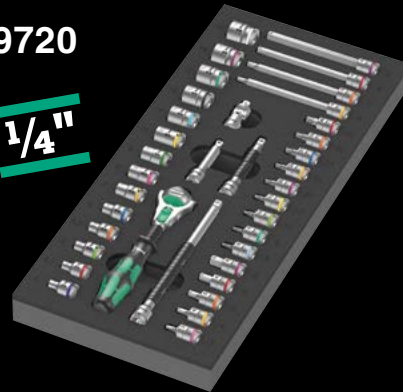

9731



9740



Exclusieve werkplaatswagen - wagen in Tool Rebel Design. 5 lage en 2 hoge lades waarin kunnen gereedschappen en materialen efficiënt opgeborgen kunnen worden voor mobiel gebruik. Extreem robuuste uitvoering met dubbele wanden en een volledig gelaste constructie van de kast. Voor dagelijks zwaar gebruik in de werkplaats. Compleet uitgerust met 4 Wera schuimrubberen inzetstukken: 9710 schuimrubberen inzetstuk voor schroevendraaiers Set 1, 9720 schuimrubberen inzetstuk voor 8000 A Zyklus ratels Set 1, 9731 Schuimrubberen inzetstuk voor 6003 Joker ringsteekslutels Set 1, 9740 Schuimrubberen inzetstuk voor stiftslutels Set 1.

05150130001 1x 9700 Tool Rebel werkplaatswagen 1

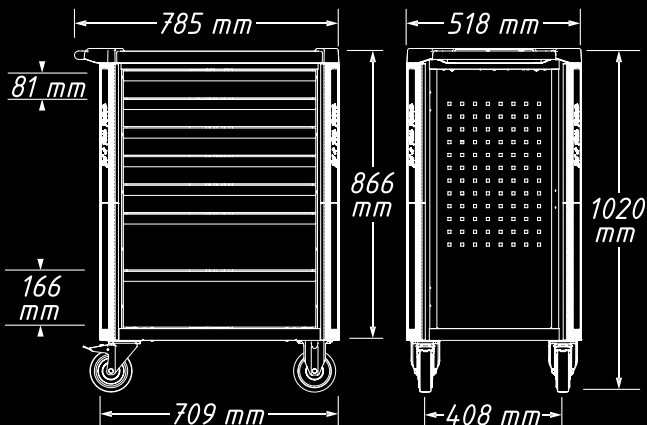

Robuuste uitvoering voor zware werkzaamheden



De dubbelwandige uitvoering en de compleet gelaste constructie maken de Tool Rebel werkplaatswagen uiterst robuust. De optimaal meebewegende randbescherming op de vier hoeken zorgt voor betrouwbare stootbescherming dankzij de demping aan de binnenkant.

Veilig vastzetten, rustige werking



De 2 zwenkwielen hebben een dubbele rem: het geremde wiel voorkomt weggrollen en het geremde zwenklager voorkomt het onbedoeld draaien van het zwenkwiel, bijv. op schuine vlakken. De olie- en zuurbestendige elastische rubberen wielen draaien rustig. Een beschermring voorkomt dat vuil en stof binnendringen.

Gedetailleerd vergrendelingsontwerp voor meer veiligheid



De ergonomische zijdelingse positie van het slot zorgt voor een betere bediening en beschermt sleutel en slot tegen beschadigingen. Door de extra robuust uitgevoerde sluiting worden de in de werkplaatswagen opgeborgen gereedschappen beschermd tegen gebruik door onbevoegden. De centrale vergrendeling wordt afgesloten via een cilinderslot. Er worden twee kniksleutels meegeleverd.

Hoge belastbaarheid



De dynamische belasting van de werkplaatswagen bedraagt 540 kg, de statische belasting 1000 kg en de belasting van de lades 25 kg.

9710 Schuimrubberen inzetstuk met schroevendraaiers Set 1



18-delige gereedschapsset (16 schroevendraaiers, 2 schroefkluwen) in een 2-kleurig schuimrubberen inzetstuk voor de Tool Rebel werkplaatswagen. Breedte x hoogte x diepte: zonder gereedschap 344 x 30 x 392 mm, met gereedschap 344 x 47 x 392 mm.

05150101001		
⊖	932 A	1x 1,0x5,5x100; 1x 1,2x7,0x125
⊕	350	1x PH 1x80; 1x PH 2x100; 1x PH 3x150
⊕	350 PH Stubby	1x PH 2x25
⊕	355	1x PZ 1x80; 1x PZ 2x100
⊖	335	1x 0,8x4,0x100; 1x 1,0x5,5x125
⊖	334	1x 1,2x6,5x150
⊖	335 Stubby	1x 1,0x5,5x24,5
⊕	2050 Micro	1x PH 0x40 ¹⁾
⊖	2035 Micro	1x 0,40x2,5x80
⊖	160 i VDE	1x 0,4x2,5x80 ²⁾ ; 1x 0,6x3,5x100 ²⁾
	1441	1x 4,5-6,0x41,0
	1442	1x 6,0-8,5x41,0
	9810	1x 344,0x30,0x392,0

¹⁾ Formaat 0 komt overeen met JCS 0 (Japanese Camera Industrial Standard) gemodificeerd

²⁾ geen Lasertip punt

9711 Schuimrubberen inzetstuk met VDE schroevendraaiers Set 1

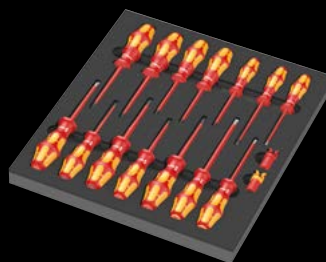

16-delige VDE geïsoleerde schroevendraaierset (14 schroevendraaiers, 2 schroefhouder) in een 2-kleurig schuimrubberen inzetstuk voor de Tool Rebel werkplaatswagen. Breedte x hoogte x diepte: leeg 344 x 30 x 392 mm, vol 344 x 46 x 392 mm.

05150102001		
⊕	162 iS PH VDE	1x PH 1x80; 1x PH 2x100
⊕	165 iS PZ VDE	1x PZ 1x80; 1x PZ 2x100
⊕	165 i PZ/S VDE	1x # 2x100
⊖	160 i VDE	1x 0,4x2,5x80 ¹⁾ ; 1x 0,8x4,0x100; 1x 1,0x5,5x125
⊖	160 iS VDE	1x 0,6x3,5x100
⊖	167 i TORX® VDE	1x TX 10x80; 1x TX 15x80; 1x TX 20x80; 1x TX 25x100; 1x TX 30x100
	1440	1x 4,5-6,0x41,0
	1442	1x 6,0-8,5x41,0
	9811	1x 344,0x30,0x392,0

¹⁾ geen Lasertip punt

- Hoogwaardig, duurzaam schuimrubberen inzetstuk dat geen chemische dampen afgeeft
- Optimale pasvorm zorgt ervoor dat het gereedschap makkelijk uit het schuimrubberen inzetstuk kan worden verwijderd
- Water- en olieafstotend, onderhoudsarm en makkelijk te reinigen
- Bescherming van het gereedschap tegen vervuiling en stoten

9712 Schuimrubberen inzetstuk met TORX® HF-schroevendraaiers Set 1

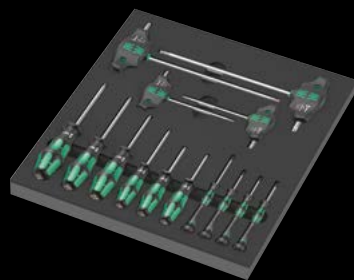

14-delige schroevendraaierset met vasthoudfunctie voor TORX® schroeven in een 2-kleurig schuimrubberen inzetstuk voor de Tool Rebel werkplaatswagen. Breedte x hoogte x diepte (leeg): 344 x 30 x 392 mm, vol 344 x 45 x 392 mm.

05150103001	
367 TORX® HF	1x TX 8x60; 1x TX 9x60; 1x TX 10x80; 1x TX 15x80; 1x TX 20x100; 1x TX 25x100
2067 TORX® HF Micro	1x TX 4x40; 1x TX 5x40; 1x TX 6x40; 1x TX 7x60
467 TORX® HF	1x TX 20x100; 1x TX 25x100; 1x TX 30x200; 1x TX 40x200
9812	1x 344,0x30,0x392,0

9713 Schuimrubberen inzetstuk met Hex schroevendraaiers Set 1

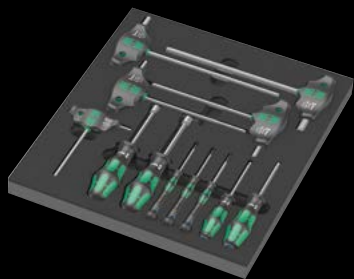

12-delige schroevendraaierset met binnenzeskant- en buitenzeskantschroeven in een 2-kleurig schuimrubberen inzetstuk voor de Tool Rebel werkplaatswagen. Breedte x hoogte x diepte (leeg): 344 x 30 x 392 mm, vol 344 x 45 x 392 mm.

05150104001	
354	1x 3,0x75; 1x 4,0x75
2054 Micro	1x 1,5x60; 1x 2x60; 1x 2,5x60
454 HF	1x 4x100; 1x 5x100; 1x 6x150; 1x 8x200; 1x 10x200
395 H0	1x 10,0x90; 1x 13,0x90
9813	1x 344,0x30,0x392,0

9720 Schuimrubberen inzetstuk met 8000 A Zyklop ratel 1/4" Set 1

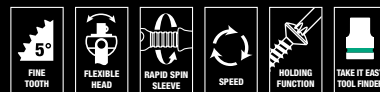

37-delige Zyklop ratelset, 1/4", in een 2-kleurig schuimrubberen inzetstuk voor de Tool Rebel werkplaatswagen. Breedte x hoogte x diepte: zonder gereedschap 172 x 30 x 392 mm, met gereedschap 172 x 40 x 392 mm.

05150110001	
8000 A	1x 1/4"x152,0
8794 LA	1x 1/4"x150,0
8794 SA	1x 1/4"x75,0
8795 A	1x 1/4"x35,5
8794 A	1x 1/4"x56,0
8790 HMA	1x 4,0x23,0; 1x 4,5x23,0; 1x 5,0x23,0; 1x 5,5x23,0; 1x 6,0x23,0; 1x 7,0x23,0; 1x 8,0x23,0; 1x 9,0x23,0; 1x 10,0x23,0; 1x 11,0x23,0; 1x 12,0x23,0; 1x 13,0x23,0; 1x 14,0x23,0; 1x 15,0x23,0
8767 A HF	1x TX 8x28,0; 1x TX 9x28,0; 1x TX 10x28,0; 1x TX 15x28,0; 1x TX 20x28,0; 1x TX 25x28,0; 1x TX 27x28,0; 1x TX 30x28,0; 1x TX 40x28,0
8740 A HF	1x 3,0x28,0; 1x 4,0x28,0; 1x 4,0x100,0; 1x 5,0x28,0; 1x 5,0x100,0; 1x 6,0x28,0; 1x 6,0x100,0; 1x 8,0x28,0; 1x 8,0x100,0
9820	1x 172,0x30,0x392,0

9721 Schuimrubberen inzetstuk met 8000 B Zyklop ratel 3/8" Set 1

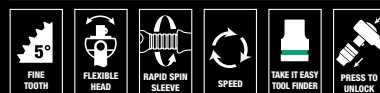

23-delige Zyklop ratelset, 3/8", in een 2-kleurig schuimrubberen inzetstuk voor de Tool Rebel werkplaatswagen. Breedte x hoogte x diepte: zonder gereedschap 172 x 30 x 392 mm, met gereedschap 172 x 45 x 392 mm.

05150111001	
8000 B	1x 3/8"x199,0
8794 SB	1x 3/8"x125,0
8794 LB	1x 3/8"x200,0
8795 B	1x 3/8"x50,0
8794 B	1x 3/8"x76,0
8790 HMB	1x 6,0x29,0; 1x 7,0x29,0; 1x 8,0x29,0; 1x 9,0x29,0; 1x 10,0x29,0; 1x 11,0x29,0; 1x 12,0x29,0; 1x 13,0x29,0; 1x 14,0x29,0; 1x 15,0x29,0; 1x 16,0x30,0; 1x 17,0x30,0; 1x 18,0x30,0; 1x 19,0x30,0; 1x 20,0x30,0; 1x 21,0x30,0; 1x 22,0x30,0; 1x 24,0x32,0
9821	1x 172,0x30,0x392,0

9722 Schuimrubberen inzetstuk met 8000 C Zyklop ratel 1/2" Set 1



31-delige Zyklop ratelset, 1/2", in een 2-kleurig schuimrubberen inzetstuk voor de Tool Rebel werkplaatswagen. Breedte x hoogte x diepte: zonder gereedschap 344 x 30 x 392 mm, met gereedschap 344 x 51 x 392 mm.

05150112001		
○	8000 C	1x 1/2"x277,0
●○	8794 LC	1x 1/2"x250,0
●○	8794 SC	1x 1/2"x125,0
●○	8795 C	1x 1/2"x69,0
●○	8794 C	1x 1/2"x52,0
●	8790 HMC	1x 10,0x37,0; 1x 11,0x37,0; 1x 12,0x37,0; 1x 13,0x37,0; 1x 14,0x37,0; 1x 15,0x37,0; 1x 16,0x37,0; 1x 17,0x37,0; 1x 18,0x37,0; 1x 19,0x37,0; 1x 20,0x37,0; 1x 21,0x37,0; 1x 22,0x37,0; 1x 24,0x37,0; 1x 27,0x40,0; 1x 30,0x42,0; 1x 32,0x42,0
○	8740 C HF	1x 4,0x60,0; 1x 4,0x140,0; 1x 5,0x60,0; 1x 5,0x140,0; 1x 6,0x60,0; 1x 6,0x140,0; 1x 7,0x60,0; 1x 8,0x60,0; 1x 10,0x60,0
	9822	1x 344,0x30,0x392,0

9723 Schuimrubberen inzetstuk met Zyklop B 3/8" bitdoppen Set 1



22-delige Zyklop bitdoppenset, 3/8", in een 2-kleurig schuimrubberen inzetstuk voor de Tool Rebel werkplaatswagen. Breedte x hoogte x diepte: zonder gereedschap 172 x 30 x 392 mm, met gereedschap 172 x 39 x 392 mm.

05150113001		
●●	8784 B1	1x 1/4"x3/8"x44,0
⊕	8767 B HF	1x TX 15x35,0; 1x TX 20x35,0; 1x TX 25x35,0; 1x TX 25x107,0; 1x TX 27x35,0; 1x TX 27x107,0; 1x TX 30x35,0; 1x TX 30x107,0; 1x TX 40x35,0; 1x TX 40x107,0
○	8740 B HF	1x 4,0x35,0; 1x 4,0x107,0; 1x 5,0x35,0; 1x 5,0x107,0; 1x 6,0x35,0; 1x 6,0x107,0; 1x 7,0x38,5; 1x 8,0x38,5; 1x 8,0x100,0; 1x 10,0x38,5; 1x 10,0x100,0
	9823	1x 172,0x30,0x392,0

Veilig opbergen en snel overzicht

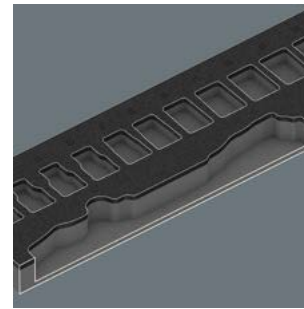

De gereedschappen zitten veilig op hun plek dankzij de nauwkeurige uitsparingen in het schuimrubber, maar laten zich toch makkelijk uitnemen. Dankzij de doordachte positionering van het gereedschap kan dit efficiënt worden opgeborgen, maar is tevens snel uit te nemen.

9730 Schuimrubberen inzetstuk met 6000 Joker Set 1



11-delige 6000 Joker steek-ringratelsleutelset, in een 2-kleurig schuimrubberen inzetstuk voor de Tool Rebel werkplaatswagen. Breedte x hoogte x diepte: zonder gereedschap 172 x 30 x 392 mm, met gereedschap 172 x 47 x 392 mm.

05150120001		
	6000 Joker	1x 8x144; 1x 10x159; 1x 11x165; 1x 12x170,7; 1x 13x177; 1x 14x188; 1x 15x200; 1x 16x212; 1x 17x224; 1x 18x235; 1x 19x246
	9830	1x 172,0x30,0x392,0

9731 Schuimrubberen inzetstuk met 6003 Joker Set 1



18-delige 6003 Joker ringratelsleutelset, 1 Krafftorm flessenopener, in een 2-kleurig schuimrubberen inzetstuk voor de Tool Rebel werkplaatswagen. Breedte x hoogte x diepte: zonder gereedschap 344 x 30 x 392 mm, met gereedschap 344 x 58 x 392 mm.

05150121001		
	6003 Joker	1x 6x105; 1x 7x110; 1x 8x115; 1x 9x120; 1x 10x125; 1x 11x135; 1x 12x148; 1x 13x160; 1x 14x167; 1x 15x174; 1x 16x182; 1x 17x190; 1x 18x210; 1x 19x230; 1x 20x230; 1x 21x260; 1x 22x260; 1x 24x280
	Flesopener	1x 145
	9831	1x 344,0x30,0x392,0

9732 Schuimrubberen inzetstuk met 6004 Joker Set 1



5-delige 6004 Joker zelfinstellende steeksleutelset, in een 2-kleurig schuimrubberen inzetstuk voor de Tool Rebel werkplaatswagen. Breedte x hoogte x diepte: zonder gereedschap 172 x 30 x 392 mm, met gereedschap 172 x 35 x 392 mm.

05150122001	
	6004 Joker XS 1x 7-10 (1/4"-3/8")x117
	6004 Joker S 1x 10-13 (7/16"-1/2")x154
	6004 Joker M 1x 13-16 (1/2"-5/8")x188
	6004 Joker L 1x 16-19 (5/8"-3/4")x224
	6004 Joker XL 1x 19-24 (3/4"-15/16")x256
	9832 1x 172,0x30,0x392,0

9740 Schuimrubberen inzetstuk met stiftsleutels Set 1

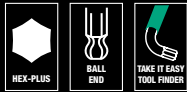

18-delige stiftsleutelset (binnenzeskant- en TORX® schroeven), plus 1 Wera magneet en 1 Stabila rolmaat (3 m), in een 2-kleurig schuimrubberen inzetstuk voor de Tool Rebel werkplaatswagen. Breedte x hoogte x diepte: zonder gereedschap 172 x 30 x 392 mm, met gereedschap 172 x 44 x 392 mm.

05150140001	
	1x 950/9 Hex-Plus Multicolour 1
○	950 SPKL Multicolour 1x 1.5x90; 1x 2.0x101; 1x 2.5x112; 1x 3.0x123; 1x 4.0x137; 1x 5.0x154; 1x 6.0x172; 1x 8.0x195; 1x 10.0x224
	1x 967/9 TX XL Multicolour 1
⊕	967 SXL TORX® Multicolour 1x TX 8x90; 1x TX 9x101; 1x TX 10x112
⊕	967 SPKXL TORX® Multicolour 1x TX 15x123; 1x TX 20x137; 1x TX 25x154; 1x TX 27x172; 1x TX 30x195; 1x TX 40x224
	1x 9500 1x 48.0
	1x STABILA® rolmaat BM 100, 3 m, artikel 19570 1x 3000,0
	1x 9840 1x 172,0x30,0x392,0

2-kleurig schuimrubberen inzetstuk



Na het oppakken van het gereedschap is het tweede lichtgrijze schuimrubber te zien. Hierdoor zijn ontbrekende gereedschappen makkelijk te herkennen.

9750 Schuimrubberen inzetstuk met Kraftform Kompakt en Tool-Check PLUS Set 1



57-delige gereedschapsset (1 Tool-Check PLUS (39-delig), 1 Kraftform Kompakt 60 (16-delig) en 1 bithandhouder met flexibele schacht), in een 2-kleurig schuimrubberen inzetstuk voor de Tool Rebel werkplaatswagen. Breedte x hoogte x diepte: zonder gereedschap 172 x 30 x 392 mm, met gereedschap 172 x 59 x 392 mm.

05150150001	
	1x Tool-Check PLUS
○	8001 A 1x 1/4"x87.0
●	813 1x 1/4"x78
⊕	889/4/1 K 1x 1/4"x50
⊕	870/1 1x 1/4"x25 1)
●	8790 HMA 1x 5.5x23.0; 1x 6.0x23.0; 1x 7.0x23.0; 1x 8.0x23.0; 1x 10.0x23.0; 1x 12.0x23.0; 1x 13.0x23.0
⊕	851/1 TZ 2x PH 1x25; 3x PH 2x25; 1x PH 3x25
⊕	855/1 TH 1x PZ 1x25; 3x PZ 2x25; 1x PZ 3x25
⊕	867/1 TZ TORX® 1x TX 10x25; 1x TX 15x25; 1x TX 20x25; 1x TX 25x25; 1x TX 30x25; 1x TX 40x25
⊕	867/1 Z TORX® B0 1x TX 10x25; 1x TX 15x25; 1x TX 20x25; 1x TX 25x25; 1x TX 30x25
○	840/1 Z 1x 3.0x25; 1x 4.0x25; 1x 5.0x25; 1x 6.0x25; 1x 8.0x25
●	800/1 TZ 1x 1.0x5.5x25
	1x Kraftform Kompakt 60
●	816 R 1x 1/4"x119
⊕	851/4 Z 1x PH 1x89; 1x PH 2x89; 1x PH 3x89
⊕	855/4 Z 1x PZ 1x89; 1x PZ 2x89; 1x PZ 3x89
⊕	867/4 Z TORX® B0 1x TX 10x89; 1x TX 15x89; 1x TX 20x89; 1x TX 25x89; 1x TX 30x89
●	800/4 Z 1x 1.0x5.5x89
○	840/4 Z 1x 3.0x89; 1x 4.0x89; 1x 5.0x89; 1x 6.0x89
	Klittenbandset 70 1x 50.0x70.0
	1x 393 S Bit-handhouder extra slim met flexibele schacht
●	1x 1/4"x173,5
	1x 9850 1x 172,0x30,0x392,0

9780 Schuimrubberen inzetstuk met KNIPEX tangen Set 1

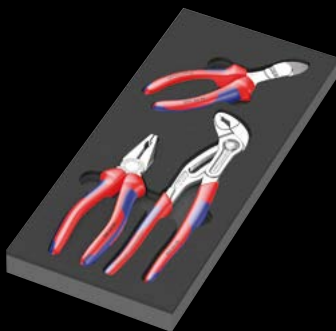

3-delige tangenset (1 KNIPEX kombitang, verchroomd, 1 KNIPEX Cobra® Hightech-waterpomptang, verchroomd, 1 KNIPEX kracht-zijsnijtang, verchroomd), in een 2-kleurig schuimrubberen inzetstuk voor de Tool Rebel werkplaatswagen. Breedte x hoogte x diepte: zonder gereedschap 172 x 30 x 392 mm, met gereedschap 172 x 38 x 392 mm.

05150180001		
	KNIPEX Kombitang 03 05 180	1x 180
	KNIPEX Cobra® Hightech-waterpomptang 87 05 250	1x 250
	KNIPEX Kracht-zijsnijtang 74 05 160	1x 160
	9880	1x 172,0x30,0x392,0

9781 Schuimrubberen inzetstuk met KNIPEX tangen Set 2

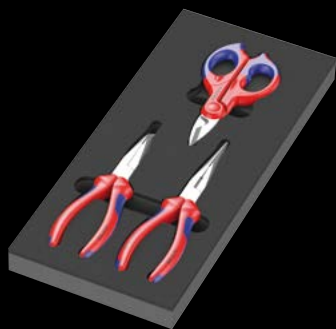

3-delige tangenset (1 KNIPEX platspitse tang met zijsnijder (telefoontang), 1 KNIPEX mechanicatang, 1 KNIPEX schaar voor elektriciens), in een 2-kleurig schuimrubberen inzetstuk voor de Tool Rebel werkplaatswagen. Breedte x hoogte x diepte: zonder gereedschap 172 x 30 x 392 mm, met gereedschap 172 x 38 x 392 mm.

05150181001		
	KNIPEX Platspitse tang met zijsnijder (Telefoontang) 26 15 200	1x 200
	KNIPEX Mechanicatang 38 25 200	1x 200
	KNIPEX Schaar voor elektriciens 95 05 155	1x 155
	9881	1x 172,0x30,0x392,0

9782 Schuimrubberen inzetstuk met hamers Set 1



6-delige gereedschapsset (1 PICARD® bankhamer (500 g), 4 kleurgecodeerde RENNSTEIG splitpendrijvers, 1 RENNSTEIG platte beitel), in een 2-kleurig schuimrubberen inzetstuk voor de Tool Rebel werkplaatswagen. Breedte x hoogte x diepte: zonder gereedschap 172 x 30 x 392 mm, met gereedschap 172 x 35 x 392 mm.

05150182001		
	PICARD® Bankhamer 500 g, 0000101-500	1x 500,0
○	RENNSTEIG Splitpendrijvers Exklusiv	1x 452 003 6 RC, 3,0x150; 1x 452 004 6 RC, 4,0x150; 1x 452 006 6 RC, 6,0x150; 1x 452 008 6 RC, 8,0x150
●	RENNSTEIG platte beitel 310 250 1	1x 25,0x13,0x23,0
	9882	1x 172,0x30,0x392,0

9783 Schuimrubberen inzetstuk met PFERD vijlen Set 1

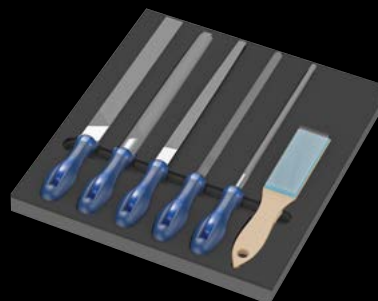

6-delige vijlenset (1 PFERD vierkante vijl PF1142 250 H2, 1 PFERD half-ronde, spitse vijl PF 1152SP 250 H2, 1 PFERD ronde vijl PF1162 250 H2, 1 PFERD vlak-stompe vijl PF1112 250 H2, 1 PFERD driekantvijl PF 1132 250 H2, 1 PFERD vijlborstel HBF ST 0,15), in een 2-kleurig schuimrubberen inzetstuk voor de Tool Rebel werkplaatswagen. Breedte x hoogte x diepte: zonder gereedschap 344 x 30 x 392 mm, met gereedschap 344 x 42 x 392 mm.

05150183001		
	PFERD vierkante vijl PF1142 250 H2	1x 250
	PFERD halfronde, spitse vijl 1152SP 250 H2	1x 250
	PFERD ronde vijl 1162 250 H2	1x 250
	PFERD vlak-stompe vijl 1112 250 H2	1x 250
	PFERD driekantvijl 1132 250 H2	1x 250
	PFERD vijlborstel HBF staaldraad Ø 0,15	1x 232
	9883	1x 344,0x30,0x392,0