

# Novedades 2024



Safe-Torque Speed



Carraca Zyklop Comfort



Destornillador de carraca





# ¡Un verdadero placer para la vista!

## Carraca Zyklop Comfort $\frac{3}{8}$ "

- Se tiene una sensación háptica agradable gracias a la envoltura de material plástico
- La camisa de plástico protege superficies ante posibles daños
- Dentado fino de 80 dientes para un ángulo de recuperación muy corto de tan solo  $4,5^\circ$
- Un diseño extremadamente delgado con una zona de agarre blanda y ergonómica para un trabajo fácil y cómodo incluso en espacios de montaje muy estrechos
- Un bloqueo y desbloqueo seguro de los vasos por medio de un pulsador, un cambio del sentido de giro muy cómodo gracias a la palanca de conmutación



### Vienen envueltas en una camisa de material plástico



La camisa de material plástico hace que el trabajo sea más agradable y seguro, incluso cuando se dan temperaturas bajas.



### Un dentado fino

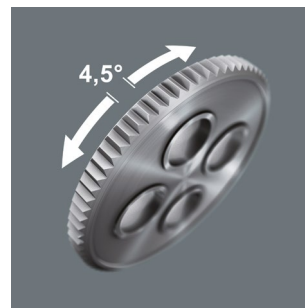

Gracias a su dentado fino de 80 dientes, la carraca Zyklop Comfort permite un ángulo de retorno muy corto de tan solo  $4,5^\circ$ .

### Para espacios de montaje muy estrechos



Gracias a su construcción extremadamente delgada, la carraca Zyklop Comfort permite un trabajo fácil incluso en espacios de montaje muy estrechos.



### Bloqueo por bola

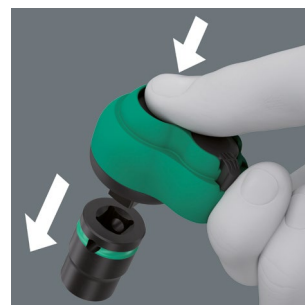

El bloqueo por bola hace que los vasos y los demás accesorios se sostengan de forma segura, lo cual significa que se obtiene una seguridad fiable durante los trabajos en uniones atornilladas.

## 8100 SB 12 Juego de carraca Zyklop Comfort, palanca de conmutación, con arrastre de 3/8", métricas



De 16 piezas; en un bolso compacto de material textil muy robusto que cuida las superficies. El volumen y el peso son muy reducidos lo cual facilita la movilidad.

1 carraca Zyklop Comfort con palanca de conmutación y un arrastre de 3/8", 14 vasos Zyklop Impaktor, 1 prolongación Zyklop

05005530001		
○	8010 B	1x 3/8"x230,0
●	8790 B Impaktor	1x 8,0x30,0; 1x 10,0x30,0; 1x 11,0x30,0; 1x 12,0x30,0; 1x 13,0x30,0; 1x 14,0x30,0; 1x 15,0x30,0; 1x 16,0x30,0; 1x 17,0x30,0; 1x 18,0x30,0; 1x 19,0x30,0; 1x 21,0x32,0; 1x 22,0x32,0; 1x 24,0x32,0
○ ○	8798 B	1x 3/8"x152,4

## 8100 SB 13 Juego de carraca Zyklop Comfort, palanca de conmutación, con arrastre de 3/8", en pulgadas



De 11 piezas; en un bolso compacto de material textil muy robusto que cuida las superficies. El volumen y el peso son muy reducidos lo cual facilita la movilidad.

1 carraca Zyklop Comfort con palanca de conmutación y un arrastre de 3/8", 9 vasos Zyklop Impaktor, 1 prolongación Zyklop

05005531001		
○	8010 B	1x 3/8"x230,0
●	8790 B Impaktor	1x 1/4"x30,0; 1x 5/16"x30,0; 1x 3/8"x30,0; 1x 7/16"x30,0; 1x 1/2"x30,0; 1x 9/16"x30,0; 1x 5/8"x30,0; 1x 11/16"x30,0; 1x 3/4"x30,0
○ ○	8798 B	1x 3/8"x152,4

## 8010 B Carraca Zyklop Comfort, con palanca de conmutación, con arrastre de 3/8"



**Aplicación:** Para insertos de llave de vaso de cuadradillo de 3/8", así como piezas de conexión de 3/8" con arrastre de cuadradillo y bloqueo de bola

**Realización:** Cómoda camisa de plástico; una geometría delgada para trabajar incluso en espacios de montaje muy estrechos; un dentado fino con 80 dientes para un ángulo de retorno de tan solo 4,5°; palanca de conmutación para un cambio del orden de giro cómodo; con una función de bloqueo del vaso por medio de un pulsador

05005540001		
	mm	
	3/8"	230,0

## 9607 Juego de llaves de vaso en tira magnética B Impaktor 1



De 10 piezas; en una tira magnética para fijarla de manera temporaria, por ejemplo, en la pared, la estantería, o el carro de las herramientas del taller. Dispone de un mecanismo cómodo para un depósito seguro y una extracción fácil de la herramienta.

10 llaves de vaso Impaktor con un arrastre de 3/8". Con un perfil hexagonal y una ranura con taladro. Para el uso con taladros eléctricos o atomilladoras de golpe de aire comprimido con un arrastre de 3/8". Sistema de búsqueda de herramientas Take it easy: marcas a color según el tamaño – para encontrar la herramienta precisa más fácil- y rápidamente.

05005451001		
●	8790 B Impaktor	1x 10,0x30,0; 1x 13,0x30,0; 1x 15,0x30,0; 1x 16,0x30,0; 1x 17,0x30,0; 1x 18,0x30,0; 1x 19,0x30,0; 1x 21,0x32,0; 1x 22,0x32,0; 1x 24,0x32,0
	9603	1x 30,0x340,0



## Magnética

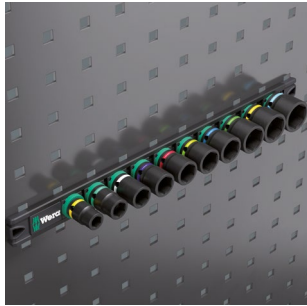

Gracias al imán que lleva, la tira magnética es adecuada para fijarse en la pared o en el carro de herramientas de forma temporal.



TWIST TO UNLOCK

### El mecanismo Twist to unlock

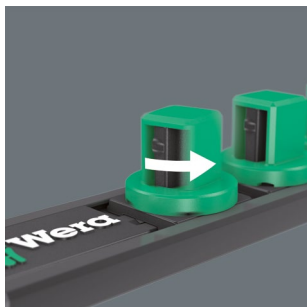

Gracias al mecanismo Twist to unlock ("gira y desbloquea"), la tira magnética permite una extracción fácil de los vasos. Al mismo tiempo se garantiza así un alojamiento seguro de los vasos en el soporte.

## 9608 Tira magnética de vasos B Impaktor Imperial 1

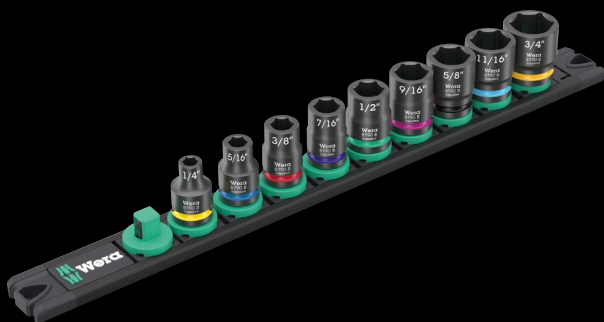

De 9 piezas; en una tira magnética para fijarla de manera temporal, por ejemplo, en la pared, la estantería, o el carro de las herramientas del taller. Dispone de un mecanismo cómodo para un depósito seguro y una extracción fácil de la herramienta.

9 llaves de vaso Impaktor con un arrastre de  $\frac{3}{8}$ ". Con un perfil hexagonal y una ranura con taladro. Para el uso con taladros eléctricos o atornilladoras de golpe de aire comprimido con un arrastre de  $\frac{3}{8}$ ". Sistema de búsqueda de herramientas Take it easy: marcas a color según el tamaño – para encontrar la herramienta precisa más fácil- y rápidamente.

05005452001		
●	<b>8790 B Impaktor</b>	1x $\frac{1}{4}$ "x30,0; 1x $\frac{5}{16}$ "x30,0; 1x $\frac{3}{8}$ "x30,0; 1x $\frac{7}{16}$ "x30,0; 1x $\frac{1}{2}$ "x30,0; 1x $\frac{9}{16}$ "x30,0; 1x $\frac{5}{8}$ "x30,0; 1x $\frac{11}{16}$ "x30,0; 1x $\frac{3}{4}$ "x30,0
	<b>9601</b>	1x 30,0x340,0

## 8790 B Impaktor Inserto de llave de vaso con arrastre de $\frac{3}{8}$ "



**Aplicación:** Para tornillos y tuercas de arrastre hexagonal exterior

**Realización:** Para el uso con atornilladoras eléctricas o de aire comprimido; arrastre de  $\frac{3}{8}$ "; con taladro para perno de fijación; de cromo-molibdeno, en negro mate. Con sistema de búsqueda de herramienta Take it easy: con marcas a color según el tamaño así como con sellos según el tamaño – para encontrar el vaso preciso más fácil- y rápidamente.

		●	●	⏏	⏏	⏏
		mm	mm	mm	mm	mm
05005500001		8.0		30.0	14.1	19.0
05005501001		10.0		30.0	16.6	19.0
05005502001		11.0		30.0	17.8	19.0
05005503001		12.0		30.0	18.2	19.0
05005504001		13.0		30.0	20.0	22.0
05005505001		14.0		30.0	21.0	22.0
05005506001		15.0		30.0	22.0	22.0
05005507001		16.0		30.0	22.0	24.0
05005508001		17.0		30.0	23.0	25.0
05005509001		18.0		30.0	23.0	26.0
05005510001		19.0		30.0	25.0	27.8
05005511001		21.0		32.0	27.0	30.0
05005512001		22.0		32.0	28.0	32.0
05005513001		24.0		32.0	30.0	34.0
05005514001			$\frac{1}{4}$ "	30.0	11.0	19.0
05005515001			$\frac{5}{16}$ "	30.0	14.1	19.0
05005516001			$\frac{3}{8}$ "	30.0	16.6	19.0
05005517001			$\frac{7}{16}$ "	30.0	17.8	19.0
05005518001			$\frac{1}{2}$ "	30.0	20.0	22.0
05005519001			$\frac{9}{16}$ "	30.0	21.0	22.0
05005520001			$\frac{5}{8}$ "	30.0	22.0	24.0
05005521001			$\frac{11}{16}$ "	30.0	23.0	25.0
05005522001			$\frac{3}{4}$ "	30.0	25.0	28.0
05005523001			$\frac{13}{16}$ "	32.0	27.0	30.0
05005524001			$\frac{7}{8}$ "	32.0	28.0	32.0
05005525001			$\frac{15}{16}$ "	32.0	30.0	34.0
05005526001			1"	32.0	32.0	36.0



## Para máquinas atornilladoras eléctricas o taladros neumáticos de impacto



La tecnología Impaktor permite unos tiempos de servicio de las llaves de vaso Impaktor por encima del promedio incluso en el caso de condiciones extremas durante la aplicación.

La mecánica de la carraca es intuitiva y muy compacta, lo cual permite que también se pueda realizar un movimiento rotatorio rápido.





## Función de carraca



La carraca con dentado fino (36 dientes y un ángulo de retorno del 10°) que está integrada, facilita y acelera los trabajos en uniones atornilladas sin tener que reposicionar el útil constantemente de manera trabajosa.

## Trabajo rápido



El mecanismo de carraca también permite un movimiento giratorio rápido durante el trabajo de atornillar.

## Mecanismo de carraca integrado en el mango



La carraca que viene integrada lleva un dentado fino y permite un trabajo rápido y seguro. El mecanismo de carraca viene integrado de forma completa dentro del mango. El mango es muy compacto en sus dimensiones, lo cual permite un uso de la carraca incluso en situaciones de trabajo y montaje muy estrechas.

## Cambio de sentido de giro



Una conmutación del sentido de giro de mando ergonómico.



## Kraftform Kompakt 838 RA S Set 1



De 14 piezas

1 porta-puntas manual 838 RA S con función de carraca, 13 puntas, con níquelado químico, y con el sistema de búsqueda de herramientas Take it easy: con marcas a color en las salidas y sellos según el tamaño, para encontrar la herramienta deseada fácilmente, de 1/4", de un largo de 50 mm

05051060001	
●	838 RA S 1x 1/4"x102
⊕	851/4 BTZ 1x PH 1x50; 1x PH 2x50
⊕	855/4 BTZ 1x PZ 1x50; 1x PZ 2x50
⊕	867/4 TORX® BTZ 1x TX 10x50; 1x TX 15x50; 1x TX 20x50; 1x TX 25x50
○	840/4 BTZ 1x 2,5x50; 1x 3,0x50; 1x 4,0x50; 1x 5,0x50
⊖	800/4 BTZ 1x 0,8x5,5x50
	Cinta autoadhesiva 70 1x 50,0x70,0

## Kraftform Kompakt 838 RA S Imperial Set 1



De 14 piezas

1 porta-puntas manual 838 RA S con función de carraca, 13 puntas, con níquelado químico, y con el sistema de búsqueda de herramientas Take it easy: con marcas a color en las salidas y sellos según el tamaño, para encontrar la herramienta deseada fácilmente, de 1/4", de un largo de 50 mm

05051065001	
●	838 RA S 1x 1/4"x102
⊕	851/4 BTZ 1x PH 1x50; 1x PH 2x50
⊕	867/4 TORX® BTZ 1x TX 10x50; 1x TX 15x50; 1x TX 20x50; 1x TX 25x50
○	840/4 Z 1x 9/64"x50; 1x 5/32"x50; 1x 3/16"x50; 1x 7/32"x50
⊖	800/4 BTZ 1x 0,8x5,5x50
○	868/4 1x # 1x50; 1x # 2x50
	Cinta autoadhesiva 70 1x 50,0x70,0

## 838 RA S Porta-puntas manual con función de carraca, de 1/4"



**Aplicación:** Adecuado para puntas con arrastre hexagonal exterior de 1/4"

**Realización:** Carraca integrada en el mango con un dentado fino (36 dientes, ángulo de retorno de 10°); toma hexagonal interior de 1/4" para puntas con arrastre hexagonal exterior de 1/4", magnético

**Mango:** Kraftform con sistema antirrodamiento, multicomponente

05051492001	
●	1/4"
⊕	102
⊕	84



## Sistema de búsqueda de herramientas de Wera "Take it easy"

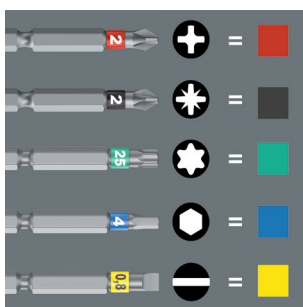

Sistema de búsqueda de herramienta "Take it easy" con fundas de colores según perfiles y marcado del tamaño; para encontrar la herramienta precisa de forma más fácil y rápida.



## Kraftform Kompakt 838 RA-R M Set 1



De 15 piezas

1 porta-puntas manual 838 RA-R M con función de carraca, 14 puntas, con niquelado químico, de 1/4", de un largo de 89 mm

05051061001	
●	<b>838 RA-R M</b> 1x 1/4"x123,5
+	<b>851/4 Z</b> 1x PH 1x89; 1x PH 2x89; 1x PH 3x89 <sup>1)</sup>
+	<b>855/4 Z</b> 1x PZ 1x89; 1x PZ 2x89; 1x PZ 3x89 <sup>1)</sup>
+	<b>867/4 Z TORX®</b> 1x TX 10x89; 1x TX 15x89; 1x TX 20x89; 1x TX 25x89
○	<b>840/4 Z</b> 1x 3,0x89; 1x 4,0x89; 1x 5,0x89
●	<b>800/4 Z</b> 1x 1,0x5,5x89
	<b>Cinta autoadhesiva 70</b> 1x 50,0x70,0

<sup>1)</sup> Varilla hexagonal

## Kraftform Kompakt 838 RA-R M Imperial Set 1



De 15 piezas

1 porta-puntas manual 838 RA-R M con función de carraca, 14 puntas, con niquelado químico, de 1/4", de un largo de 89 mm

05051066001	
●	<b>838 RA-R M</b> 1x 1/4"x123,5
+	<b>851/4 Z</b> 1x PH 1x89; 1x PH 2x89; 1x PH 3x89 <sup>1)</sup>
+	<b>867/4 Z TORX®</b> 1x TX 10x89; 1x TX 15x89; 1x TX 20x89; 1x TX 25x89
○	<b>840/4 Z</b> 1x 1/8"x89; 1x 5/32"x89; 1x 3/16"x89
●	<b>800/4 Z</b> 1x 1,0x5,5x89
○	<b>868/4</b> 1x # 1x89; 1x # 2x89; 1x # 3x89
	<b>Cinta autoadhesiva 70</b> 1x 50,0x70,0

<sup>1)</sup> Varilla hexagonal

## 838 RA-R M Porta-puntas manual con función de carraca, de 1/4"



**Aplicación:** Adecuado para puntas con arrastre hexagonal exterior de 1/4" según la norma DIN ISO 1173-C 6,3 y E 6,3 así como las series de conexión de Wera 1 y 4

**Realización:** Carraca integrada en el mango con un dentado fino (36 dientes, ángulo de retorno de 10°); toma de hexagonal interior de 1/4" con tecnología Rapidaptor, con funciones rapid-in, rapid-out, rapid-spin, chuck-all y una sola mano, magnético

**Mango:** Kraftform con sistema antirrodamiento, multicomponente

05051493001	●	○	○
	mm	mm	
	1/4"	123,5	98



### "Chuck-all"

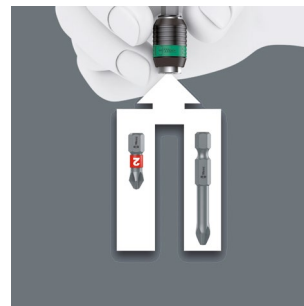

Los porta-puntas de cambio rápido Rapidaptor pueden alojar puntas de 1/4" según la norma DIN ISO 1173-C 6,3 y E 6,3 (serie Wera 1) como también según E 6,3 (serie Wera 4).



### "Rapid-in" y autobloqueo

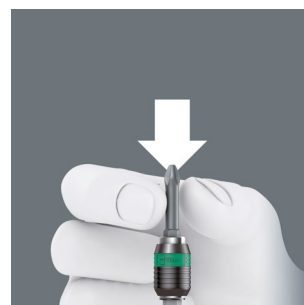

Sin accionar el casquillo se puede encajar la punta en el porta-puntas. En el momento en el que la punta se coloca en el tornillo, automáticamente se activa el bloqueo. Ahora la punta queda alojada de forma segura y sin tambaleo.

## Kraftform Kompakt VDE 17 RA 1\*



De 17 piezas

1 porta-puntas 837 i RA con función de carraca (40 dientes, ángulo de retorno de 9°), 1 porta-puntas 817 VDE; cada uno exclusivamente para varillas intercambiables VDE de Wera. 15 varillas intercambiables VDE (cada una de 157 mm de largo) con sistema de búsqueda de herramientas Take it easy; marcas a color según el perfil e indicaciones del tamaño grabadas en láser

## Kraftform Kompakt VDE 17 RA Imperial 1\*



De 17 piezas

1 porta-puntas 837 i RA con función de carraca (40 dientes, ángulo de retorno de 9°), 1 porta-puntas 817 VDE; cada uno exclusivamente para varillas intercambiables VDE de Wera. 15 varillas intercambiables VDE (cada una de 157 mm de largo) con sistema de búsqueda de herramientas Take it easy; marcas a color según el perfil e indicaciones del tamaño grabadas en láser

05006618001	
●	837 i RA 1x 9x115
●	817 VDE 1x 9x98
+	Kraftform Kompakt VDE 62 i Take it easy 1x PH 1x157; 1x PH 2x157
+	Kraftform Kompakt VDE 65 i Take it easy 1x PZ 1x157; 1x PZ 2x157
+	Kraftform Kompakt VDE 65 i PZ/S Take it easy 1x # 1x157; 1x # 2x157
+	Kraftform Kompakt VDE 67 i Take it easy 1x TX 10x157; 1x TX 15x157; 1x TX 20x157; 1x TX 25x157
+	Kraftform Kompakt VDE 60 i Take it easy 1x 0,4x2,5x157; 1x 0,8x4,0x157; 1x 1,0x5,5x157; 1x 1,2x6,5x157
+	Kraftform Kompakt VDE 60 iS Take it easy 1x 0,6x3,5x157

\* Se entrega a partir de 01.09. 2024

05006619001	
●	837 i RA 1x 9x115
●	817 VDE 1x 9x98
+	Kraftform Kompakt VDE 62 i Take it easy 1x PH 1x157; 1x PH 2x157
+	Kraftform Kompakt VDE 65 i PZ/S Take it easy 1x # 1x157; 1x # 2x157
+	Kraftform Kompakt VDE 67 i Take it easy 1x TX 10x157; 1x TX 15x157; 1x TX 20x157; 1x TX 25x157
+	Kraftform Kompakt VDE 60 i Take it easy 1x 0,4x2,5x157; 1x 0,8x4,0x157; 1x 1,0x5,5x157; 1x 1,2x6,5x157
+	Kraftform Kompakt VDE 60 iS Take it easy 1x 0,6x3,5x157
○	Kraftform Kompakt VDE 68 i Take it easy 1x # 1x157; 1x # 2x157

\* Se entrega a partir de 01.09. 2024



## 837 i RA Porta-puntas manual Kraffform con función de carraca\*



**Aplicación:** Exclusivamente para varillas intercambiables VDE de Wera

**Realización** Carraca integrada en el mango con un dentado fino (40 dientes, ángulo de retorno de 9°)

**mango:** Kraffform con sistema antirrodamiento, multicomponente

	mm	mm
05057490001	9	115

\* Se entrega a partir de 01.09. 2024



### Sistema de búsqueda de herramienta "Take it easy"

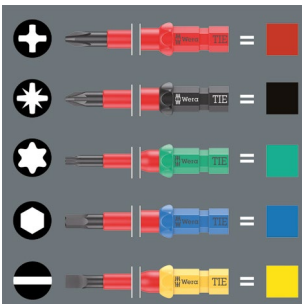

Las varillas intercambiables Kraffform Kompakt VDE disponen del sistema de búsqueda de herramienta Take it easy. Las marcas a color según el perfil y las indicaciones de los tamaños grabadas con láser, permiten encontrar la herramienta precisa de manera fácil y rápida.

### Un movimiento giratorio rápido con el útil

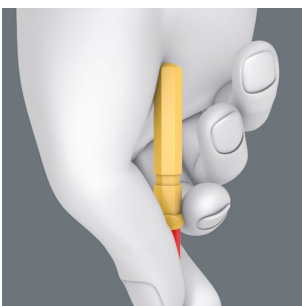

En la forma redondeada del extremo final de las varillas intercambiables, es posible apoyar la palma de la mano de manera agradable. Esto permite un movimiento rotatorio muy rápido de la varilla lo cual acelera el trabajo de atornillar de forma importante.

## El porta-puntas manual 837 i RA con función de carraca



La carraca integrada con dentado fino (40 dientes y un ángulo de retorno de 9°) facilita y acelera el trabajo de atornillar sin la molestia de tener que repositionar el útil.

### Trabajo rápido

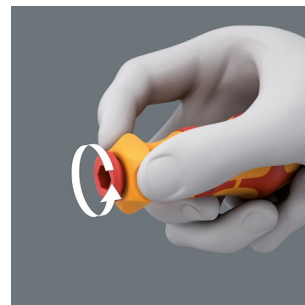

El mecanismo de carraca también permite un movimiento giratorio rápido durante el trabajo de atornillar.

## El porta-puntas manual 817 VDE

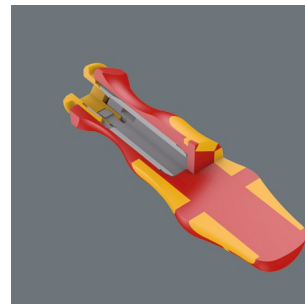

El porta-puntas es adecuado de forma exclusiva para varillas VDE intercambiables de Wera. Un mango Kraffform Plus para un trabajo agradable y ergonómico en el cual se evita la formación de ampollas y callosidades. Las zonas duras de agarre permiten altas velocidades de trabajo, mientras que las zonas blandas garantizan una alta transmisión de la fuerza.



### Prueba individual

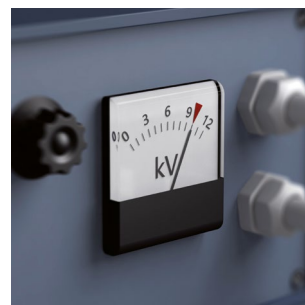

Los juegos de destornilladores Kraffform Kompakt VDE han sido probados según la norma IEC 60900, lo que significa una prueba, pieza por pieza, a 10.000 voltios. Esta prueba eléctrica con una carga diez veces mayor, garantiza un trabajo completamente seguro bajo la tensión máxima permitida de 1.000 voltios.

Nuevo: Varillas intercambiables  
Kraftform Kompakt VDE con el sistema de  
búsqueda de herramientas "Take it easy".





## Kraftform Kompakt VDE Big Pack 1



De 26 piezas

2 porta-puntas 817 VDE Kraftform exclusivamente para las varillas intercambiables VDE de Wera

24 varillas intercambiables (cada una de 157 mm de largo) con sistema de búsqueda de herramientas Take it easy: marcas a color según el perfil e indicaciones del tamaño grabadas en láser

Un bolso enrollable de material textil robusto

05006617001	
●	817 VDE 2x 9x98
⊕	Kraftform Kompakt VDE 62 iS Take it easy 1x PH 1x157; 1x PH 2x157
⊕	Kraftform Kompakt VDE 65 iS Take it easy 1x PZ 1x157; 1x PZ 2x157
⊕	Kraftform Kompakt VDE 62 iS PH/S Take it easy 1x # 1x157; 1x # 2x157
⊕	Kraftform Kompakt VDE 65 iS PZ/S Take it easy 1x # 1x157; 1x # 2x157
⊕	Kraftform Kompakt VDE 67 i Take it easy 1x TX 8x157; 1x TX 9x157; 1x TX 10x157; 1x TX 30x157
⊕	Kraftform Kompakt VDE 67 iS Take it easy 1x TX 15x157; 1x TX 20x157; 1x TX 25x157
○	Kraftform Kompakt VDE 64 i Take it easy 1x 2,5x157; 1x 3,0x157; 1x 4,0x157; 1x 5,0x157
●	Kraftform Kompakt VDE 60 i Take it easy 1x 0,4x2,5x157; 1x 1,2x6,5x157
●	Kraftform Kompakt VDE 60 iS Take it easy 1x 0,6x3,5x157; 1x 0,8x4,0x157; 1x 1,0x5,5x157

## Kraftform Kompakt VDE 17 Universal 1 Tool Finder



De 17 piezas

2 porta-puntas 817 VDE Kraftform; exclusivamente para varillas intercambiables VDE de Wera

15 varillas intercambiables VDE (cada una de 157 mm de largo) con sistema de búsqueda de herramientas Take it easy: marcas a color según el perfil e indicaciones del tamaño grabadas en láser

En un bolso robusto para llevar en el cinturón

05006611001	
●	817 VDE 2x 9x98
⊕	Kraftform Kompakt VDE 62 i Take it easy 1x PH 1x157; 1x PH 2x157
⊕	Kraftform Kompakt VDE 65 i Take it easy 1x PZ 1x157; 1x PZ 2x157
⊕	Kraftform Kompakt VDE 65 i PZ/S Take it easy 1x # 1x157; 1x # 2x157
⊕	Kraftform Kompakt VDE 67 i Take it easy 1x TX 10x157; 1x TX 15x157; 1x TX 20x157; 1x TX 25x157
●	Kraftform Kompakt VDE 60 i Take it easy 1x 0,4x2,5x157; 1x 0,8x4,0x157; 1x 1,0x5,5x157; 1x 1,2x6,5x157
●	Kraftform Kompakt VDE 60 iS Take it easy 1x 0,6x3,5x157
	Cinta autoadhesiva 70 1x 50,0x70,0





No solamente ofrece una gran seguridad sino también una enorme rapidez.

### Safe-Torque Speed

- Destornillador dinamométrico con un ajuste rápido del valor dinamométrico
- Un ajuste rápido y muy fácil del valor dinamométrico
- Posición fija (Torque Lock) para pares de desapriete y apriete ilimitados
- Una función de par de giro con sobrerresbalamiento seguro para el apriete derecha/izquierda
- La herramienta ya no puede ser utilizada para apretar de manera forzada (precisión  $\pm 10\%$ )



### 5 pares de apriete elegibles



Cinco pares de apriete elegibles y una posición fija (Torque Lock) para unos pares de desapriete y apriete ilimitados.

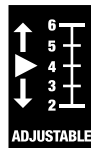

### Un ajuste simple



Un ajuste fácil de los pares de apriete elegibles.



### Señales audibles y táctiles

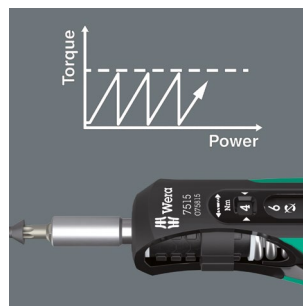

Se oye y se palpa claramente el sobre-encastre tan pronto se alcanza el par de apriete preajustado.





## 7515/16 Krafftform Safe-Torque Speed Universal 1



De 16 piezas

Bolso plegable con 1 destornillador dinámico 7515, con un ajuste fácil del valor del par de giro, y 15 puntas duras y resistentes (de 89 mm de largas)

05075851001	7515	1x 1/4"x2,0x3,0x4,0x5,0x6,0x147,5
+	851/4 Z	1x PH 2x89
⊕	867/4 Z TORX® B0	1x TX 10x89; 1x TX 15x89; 1x TX 20x89; 1x TX 25x89; 1x TX 30x89
⊕	867/4 IP TORX PLUS®	1x 10 IPx89; 1x 15 IPx89; 1x 20 IPx89; 1x 25 IPx89; 1x 30 IPx89
○	840/4 Z	1x 3,0x89; 1x 4,0x89; 1x 5,0x89; 1x 6,0x89 <sup>1)</sup>

<sup>1)</sup> Varilla hexagonal



## 7515/7 Krafftform Safe-Torque Speed Bicycle 1



De 7 piezas

Bolso plegable con 1 destornillador dinámico 7515 con un ajuste rápido sencillo del valor del par de giro, y 6 puntas duras y resistentes (de 50 mm de largas), con sistema de búsqueda de herramientas Take it easy: marcas a color de la salida, y sello según el tamaño para encontrar la punta precisa de manera más fácil.

05075850001	7515	1x 1/4"x2,0x3,0x4,0x5,0x6,0x147,5
⊕	867/4 TORX® BTZ	1x TX 10x50; 1x TX 25x50
○	840/4 BTZ	1x 2,5x50; 1x 3,0x50; 1x 4,0x50; 1x 5,0x50

## 7515 Krafftform Safe-Torque Speed Destornillador dinámico, 2-6 Nm



**Aplicación:** Adecuado para puntas con arrastre hexagonal exterior de 1/4"

**Realización:** Cinco pares de apriete máximos elegibles y 1 posición fija; toma de puntas con precisión: ±10 %. Indicación numérica del par de giro. Un resbalamiento fiable al alcanzar el par de giro preajustado.

**Mango:** Krafftform con sistema antirrodamiento, multicomponente

05075815001	1/4"	2.0	3.0	4.0	5.0	6.0	147.5
-------------	------	-----	-----	-----	-----	-----	-------



## Para trabajos de atornillar en plaquitas de torneado



El juego de herramientas es especialmente adecuado para atornillar plaquitas de torneado de metal duro. El destornillador dinámico Speed 7510 con sus cinco pares de giro elegibles, recomendados por las empresas productoras líderes en la producción de herramientas

para metal duro, permite un trabajo fiable por medio del control dinámico, cuando se trata de atornillar uniones en plaquitas de torneado intercambiables de metal duro.

### 7510/14 Safe-Torque Speed Juego de herramientas para plaquitas de torneado



### 7510 Kraftform Safe-Torque Speed Destornillador dinámico, 1-3 Nm

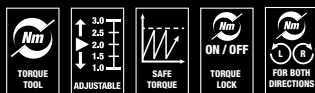

**Aplicación:** Adecuado para puntas con arrastre hexagonal exterior de 1/4"

**Realización:** Cinco pares de apriete máximos elegibles y 1 posición fija; toma de puntas con precisión:  $\pm 10\%$ . Indicación numérica del par de giro. Un resbalamiento fiable al alcanzar el par de giro preajustado.

**Mango:** Kraftform con sistema antirrodamiento, multicomponente

		Nm	Nm	Nm	Nm	Nm	mm
05075810001	1/4"	1.0	1.5	2.0	2.5	3.0	147.5



De 14 piezas

Bolso plegable con 1 destornillador dinámico Safe-Torque Speed 7510 con un ajuste sencillo del valor del par de giro y 13 puntas resistentes y duras (de 25 mm de largas) para tornillos TORX®, TORX PLUS® y de hexágono interior

Especialmente adecuado para el cambio fácil de plaquitas de torneado de metal duro.

05075840001		
	7510	1x 1/4"x1,0x1,5x2,0x2,5x3,0x147,5
	867/1 IP TORX PLUS®	1x 7 IPx25; 1x 8 IPx25; 1x 9 IPx25; 1x 10 IPx25; 1x 15 IPx25
	867/1 TORX®	1x TX 7x25; 1x TX 8x25; 1x TX 9x25; 1x TX 10x25; 1x TX 15x25
	840/1 Z	1x 2,0x25; 1x 2,5x25; 1x 3,0x25



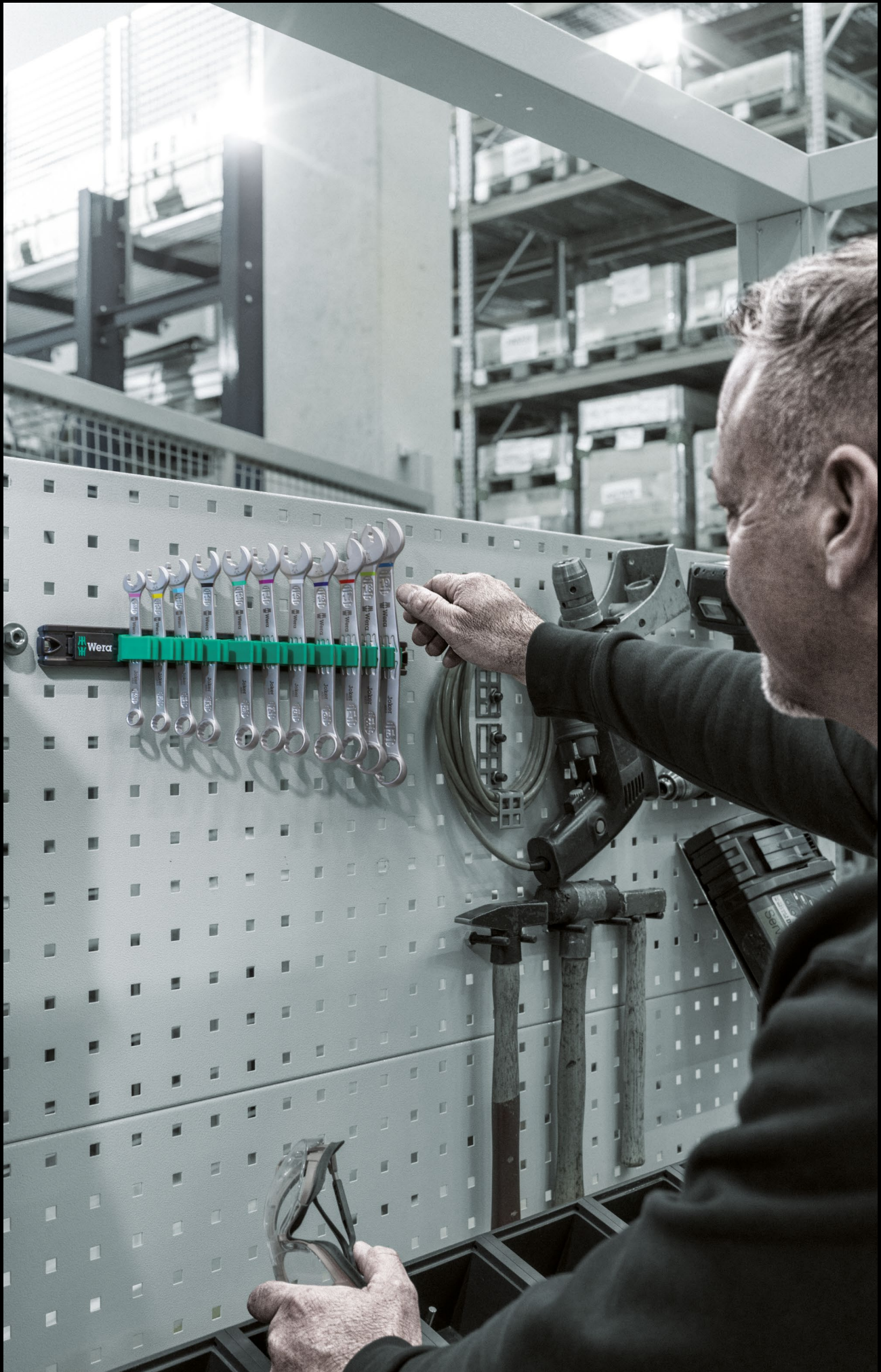

## 9630 Tira magnética 6000 Joker 1 Juego de llaves carraca de boca y anillo



Juego de llaves carraca de boca y anillo, tamaños métricos

De 11 piezas

En tira de bornes

05020014001		
	<b>6000 Joker</b>	1x 8x144; 1x 10x159; 1x 11x165; 1x 12x170,7; 1x 13x177; 1x 14x188; 1x 15x200; 1x 16x212; 1x 17x224; 1x 18x235; 1x 19x246
	<b>9610</b>	1x 30,0x370,0

## 9631 Tira magnética 6000 Joker 2 Juego de llaves carraca de boca y anillo



Juego de llaves carraca de boca y anillo, tamaños métricos

De 5 piezas

En tira de bornes

05020015001		
	<b>6000 Joker</b>	1x 8x144; 1x 10x159; 1x 13x177; 1x 17x224; 1x 19x246
	<b>9610</b>	1x 30,0x370,0

## Una sujeción fija y segura de las herramientas

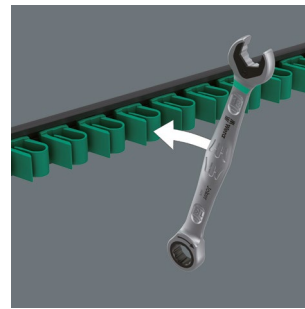

La tira dispone de un perfil de aluminio de alta calidad y ofrece espacio para hasta 11 llaves de vaso. Los muelles de sujeción sostienen los útiles de manera segura.



## Se sostiene por medio de fuerza magnética

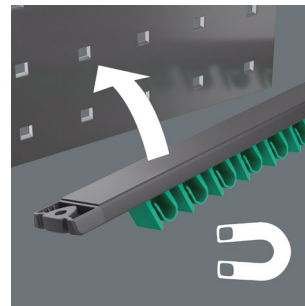

Gracias al fuerte imán que lleva, la tira se mantiene de forma segura en superficies metálicas.

## Fijación por medio de tornillos



La tira también se puede atornillar en la pared.



## Llave-carraca de boca y anillo Joker 6000



Gracias a la práctica función de retención de la Joker, el usuario podrá llevar las tuercas y los tornillos de forma segura y directa al lugar del montaje. Ahí, la rosca se puede apuntar rápidamente y de manera segura. Se puede evitar de forma efectiva que se caiga el tornillo o la tuerca. Así se eliminan las pérdidas de tiempo que pueden causar estos molestos percances.



### 9632 Tira magnética 6000 Joker Imperial 1 Juego de llaves carraca de boca y anillo



Juego de llaves carraca de boca y anillo, tamaños en pulgadas

De 8 piezas

En tira de bornes

05020016001	
<b>6000 Joker Imperial</b>	1x 5/16"x144; 1x 3/8"x159; 1x 7/16"x165; 1x 1/2"x177; 1x 9/16"x188; 1x 5/8"x212; 1x 11/16"x235; 1x 3/4"x246
<b>9610</b>	1x 30,0x370,0

### 9641 Tira magnética 6003 Joker 2 Juego de llaves carraca de boca y anillo

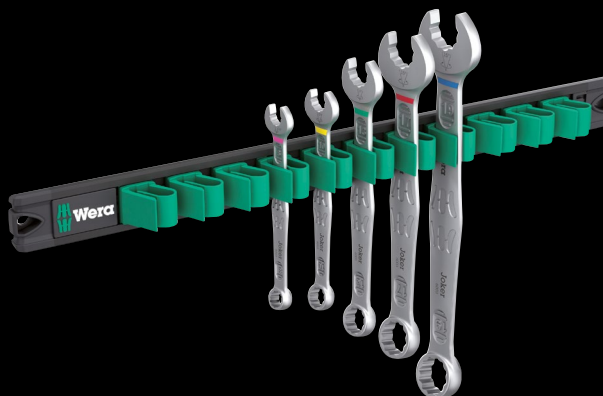
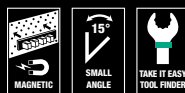

Juego de llaves carraca de boca y anillo, tamaños métricos, lado de la boca doblada en un ángulo de 7,5°

De 5 piezas

En tira de bornes

05020234001	
<b>6003 Joker</b>	1x 8x115; 1x 10x125; 1x 13x160; 1x 17x190; 1x 19x230,0
<b>9610</b>	1x 30,0x370,0

### 9640 Tira magnética 6003 Joker 1 Juego de llaves carraca de boca y anillo

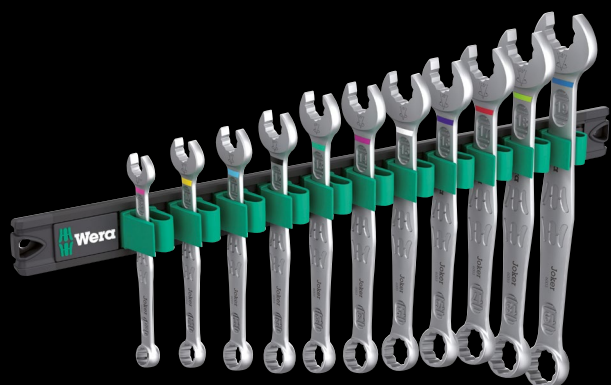
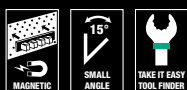

Juego de llaves carraca de boca y anillo, tamaños métricos, lado de la boca doblada en un ángulo de 7,5°

De 11 piezas

En tira de bornes

05020233001	
<b>6003 Joker</b>	1x 8x115; 1x 10x125; 1x 11x135; 1x 12x148; 1x 13x160; 1x 14x167; 1x 15x174; 1x 16x182; 1x 17x190; 1x 18x210; 1x 19x230,0
<b>9610</b>	1x 30,0x370,0

### 9642 Tira magnética 6003 Joker Imperial 1 Juego de llaves carraca de boca y anillo

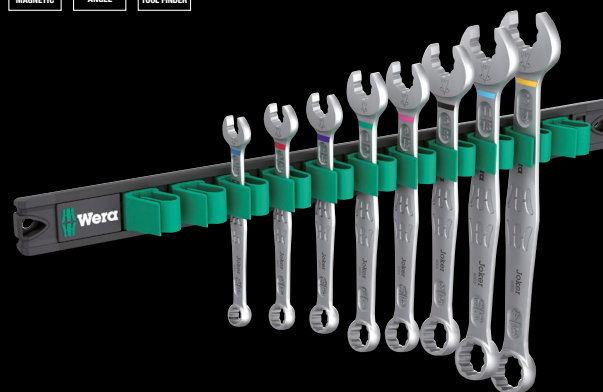

Juego de llaves carraca de boca y anillo, tamaños en pulgadas, lado de la boca doblada en un ángulo de 7,5°

De 8 piezas

En tira de bornes

05020235001	
<b>6003 Joker Imperial</b>	1x 5/16"x115; 1x 3/8"x125; 1x 7/16"x135; 1x 1/2"x160; 1x 9/16"x167; 1x 5/8"x182; 1x 11/16"x210; 1x 3/4"x230,0
<b>9610</b>	1x 30,0x370,0

## 9610 Tira magnética Joker, para hasta 11 llaves de boca, sin contenido

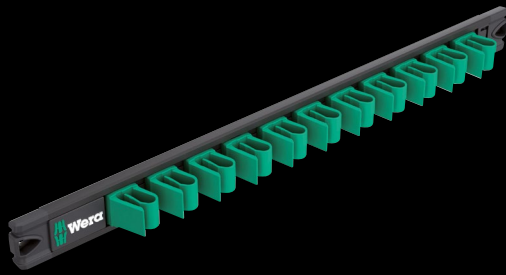

1 tira magnética, sin contenido. Para hasta 11 llaves de boca Joker. La tira magnética permite un alojamiento temporal en superficies metálicas. De forma alternativa, la tira también se puede atornillar en la pared. Gracias a los bornes fuertes que lleva, la tira ofrece un alojamiento seguro y una extracción fácil de las herramientas.

	mm	mm
05136413001	30.0	370.0

### Una sujeción fija y segura de las herramientas

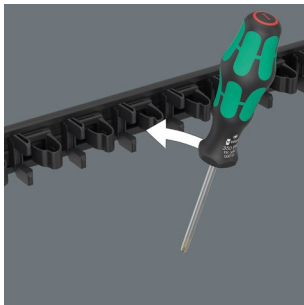

La tira es de material plástico y ofrece espacio para hasta 9 destornilladores Kraftform. Los fuertes muelles de sujeción sostienen los útiles de manera segura.

### Se sostiene por medio de fuerza magnética

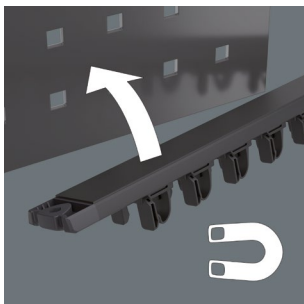

Gracias al fuerte imán que lleva, la tira se mantiene de forma segura en superficies metálicas.

### Fijación por medio de tornillos



La tira también se puede atornillar en la pared.

## 9650 Tira magnética Juego de destornilladores Kraftform



De 9 piezas

6 destornilladores Kraftform Serie 300; para tornillos de ranura en cruz Phillips y Pozidriv (con Lasertip) y tornillos TORX®. 1 destornillador de ranura Kraftform Serie 100 VDE con diámetro de varilla reducido. Con sistema de búsqueda de la herramienta Take it easy: marcas a color según el perfil y sellos con el tamaño. 2 destorcinceles para tornillos de ranura; para atornillar, cincelar y escoplar. 1 tira de bornes, que – gracias a un imán – se puede fijar de forma segura en superficies metálicas. De forma alternativa, también es posible atornillar la tira en la pared.

	mm	mm
05051012001		
⊖	932 A	1x 1,0x5,5x100; 1x 1,2x7,0x125
⊕	350	1x PH 2x100
⊕	355	1x PZ 1x80; 1x PZ 2x100
⊕	367 TORX®	1x TX 20x100; 1x TX 25x100
⊖	335	1x 0,8x4,0x100
⊖	160 IS VDE	1x 0,6x3,5x100
	9611	1x 30,0x400,0

## 9611 Tira magnética para hasta 11 destornilladores Kraftform, sin contenido

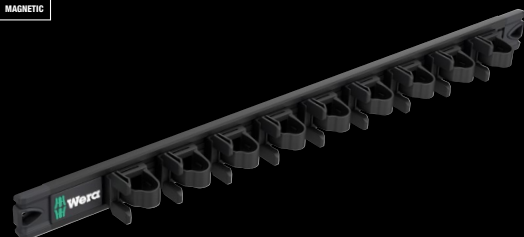

1 tira magnética, sin contenido. Para hasta 9 destornilladores Kraftform. La tira magnética permite un alojamiento temporal en superficies metálicas y, gracias a los bornes fuertes que lleva, ofrece un alojamiento seguro y una extracción fácil de las herramientas. De forma alternativa, la tira también se puede atornillar en la pared.

	mm	mm
05136414001	30.0	400.0







## 9620 Juego de bolsa para el cinturón Set 1



De 9 piezas

5 destornilladores Kraftform Serie 300; para tornillos de ranura en cruz Phillips y Pozidriv (con Lasertip) y tornillos TORX®. 3 destornilladores Kraftform Serie 100 VDE; para tornillos de ranura en cruz Phillips (con Lasertip) y tornillos de ranura. Con el sistema de búsqueda de herramientas Take it easy: marcas a color según el perfil y sellos según el tamaño. 1 destorcincel para tornillos de ranura; para atornillar, cincelar y escoplear. 1 bolso tipo pistola, robusto y estable en su forma, para llevarlo en el cinturón.

05136032001		
+	350	1x PH 1x80; 1x PH 2x100
+	355	1x PZ 2x100
+	367 TORX®	1x TX 20x100; 1x TX 25x100
+	932 A	1x 1,2x7,0x125
+	162 i VDE PH	1x PH 1x80; 1x PH 2x100
+	160 i VDE	1x 0,6x3,5x100 <sup>1)</sup>
	9522	1x 170,0x240,0

<sup>1)</sup> sin Lasertip

## 9622 Juego de bolso para el cinturón Set 3



De 7 piezas

3 destornilladores Kraftform Serie 100 VDE; para destornilladores para tornillos de cuadrado interior y tornillos de ranura. 3 destornilladores Kraftform Serie 1800; para tornillos de ranura en cruz Phillips y tornillos de ranura (con Lasertip y mango de bola Ball-Grip). Con el sistema de búsqueda de herramientas Take it easy: marcas a color según el perfil y sellos según el tamaño. 1 destorcincel para tornillos de ranura; para atornillar, cincelar y escoplear. 1 bolso tipo pistola, robusto y estable en su forma, para llevarlo en el cinturón.

05300306001		
+	1850 PH	1x PH 1x80; 1x PH 2x100
+	1834	1x 1,0x6,0x100
+	932 A	1x 1,0x5,5x100
+	160 i VDE	1x 0,6x3,5x100 <sup>1)</sup>
+	168 i VDE	1x # 1x80; 1x # 2x100
	9522	1x 170,0x240,0

<sup>1)</sup> sin Lasertip

## 9621 Juego de bolsa para el cinturón Set 2



De 7 piezas

3 destornilladores Kraftform Serie 100 VDE; para tornillos de ranura en cruz Phillips (con Lasertip) y tornillos de ranura. 3 destornilladores Kraftform Serie 1800; para tornillos de ranura en cruz Phillips y tornillos de ranura (con Lasertip y mango de bola Ball-Grip). Con el sistema de búsqueda de herramientas Take it easy: marcas a color según el perfil y sellos según el tamaño. 1 destorcincel para tornillos de ranura; para atornillar, cincelar y escoplear. 1 bolso tipo pistola, robusto y estable en su forma, para llevarlo en el cinturón.

05136033001		
+	1850 PH	1x PH 1x80; 1x PH 2x100
+	1834	1x 1,0x6,0x100
+	932 A	1x 1,0x5,5x100
+	162 i VDE PH	1x PH 1x80; 1x PH 2x100
+	160 i VDE	1x 0,6x3,5x100 <sup>1)</sup>
	9522	1x 170,0x240,0

<sup>1)</sup> sin Lasertip

## Para llevar en el cinturón



La bolsa para el cinturón está fabricada de un material robusto y puede ser fijado en el cinturón.



## El mango de bola tipo Kraftform Ball-Grip para altos pares de giro



El mango Kraftform tipo Ball-Grip - con su forma tan ergonómica - se adapta de manera excelente a la mano del usuario. Su forma de bola permite la transmisión de pares de giro muy altos durante los trabajos de atornillado.



# Un soporte verdaderamente multifuncional.

## 950/9 Hex-Plus Multicolour 3 Juego de llaves acodadas, métricas, BlackLaser

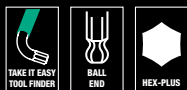

## 950/9 Hex-Plus 8 Juego de llaves acodadas, métricas, cromado en bastidor



De 9 piezas, en el soporte para poner sobre la mesa, o para colgarlo en la pared por medio del soporte/pedestal 9109; un clip integrado y extraíble 9539 para llevarlo en trabajos móviles, un imán integrado y extraíble 9538 para magnetizar y desmagnetizar los extremos de los útiles.

**Aplicación:** Tornillos de hexágono interior

**Realización:** Superficie BlackLaser, con camisa de goma. Gracias a sus códigos a color y sus marcas según el tamaño, todas las llaves acodadas se encuentran rápidamente.

**Salida:** Hex-Plus, cabeza esférica hexagonal en el brazo largo

De 9 piezas, en el soporte para poner sobre la mesa, o para colgarlo en la pared por medio del soporte/pedestal 9109; un clip integrado y extraíble 9536 para llevarlo en trabajos móviles, un imán integrado y extraíble 9538 para magnetizar y desmagnetizar los extremos de los útiles.

**Aplicación:** Tornillos de hexágono interior

**Realización:** Cromado en bastidor

**Salida:** Hex-Plus, cabeza esférica hexagonal en el brazo largo

05133165001		
○	<b>950 SPKL Multicolour</b>	1x 1,5x90; 1x 2,0x101; 1x 2,5x112; 1x 3,0x123; 1x 4,0x137; 1x 5,0x154; 1x 6,0x172; 1x 8,0x195; 1x 10,0x224
	<b>9539</b>	
	<b>9109</b>	
	<b>9538</b>	

05022102001		
○	<b>950 PKL</b>	1x 1,5x90 <sup>1)</sup> ; 1x 2,0x100; 1x 2,5x112; 1x 3,0x126; 1x 4,0x140; 1x 5,0x160; 1x 6,0x180; 1x 8,0x200; 1x 10,0x219
	<b>9109</b>	
	<b>9536</b>	
	<b>9538</b>	

<sup>1)</sup> Perfil hexagonal convencional



## Hex-Plus



Los tornillos de hexágono interior son problemáticos ya que las superficies de apoyo por medio de las cuales se transmite la fuerza de la herramienta al tornillo son sumamente estrechas. La consecuencia es que la cabeza del tornillo puede destruirse. Las herramientas tipo Hex-Plus disponen de mayores superficies de apoyo que logran evitar este problema. Al mismo tiempo es posible transmitir hasta el 20 % más de par de apriete. Y no está de más recordarlo: ¡Las herramientas Hex-Plus caben en cualquier tornillo de hexágono interior estándar!

## Un alojamiento inteligente para llaves acodadas



El soporte para las llaves acodadas se puede poner sobre la mesa o también colgar en la pared.

## Un clip para los trabajos móviles



El clip es desprendible; de esta manera, las llaves acodadas también se pueden llevar a trabajos móviles.

## Magnetizador desmontable

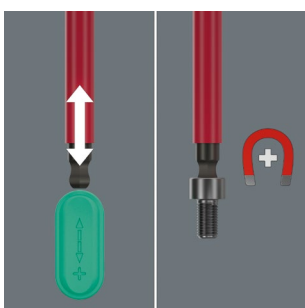

El soporte incluye un magnetizador desmontable con ayuda del cual los tornillos, y también los extremos de los útiles, se pueden magnetizar (y desmagnetizar).



## 950/9 Hex-Plus Multicolour Imperial 3 Juego de llaves acodadas, en pulgadas, BlackLaser



De 9 piezas, en un clip bicomponente

**Aplicación:** Tornillos de hexágono interior

**Realización:** Superficie BlackLaser, con camisa de goma. Gracias a sus códigos a color y sus marcas según el tamaño, todas las llaves acodadas se encuentran rápidamente.

**Salida:** Hex-Plus, cabeza esférica hexagonal en el brazo largo

05022641001	
	<b>950 SPKS Multicolour</b>
	1x 5/64"x50; 1x 3/32"x56; 1x 1/8"x63; 1x 5/32"x71; 1x 3/16"x80; 1x 7/32"x90; 1x 1/4"x100; 1x 5/16"x112; 1x 3/8"x125







## 9532 Juego de tronchacadenas para el taller



## Para el eslabón más débil de la cadena.

De 20 piezas

1 carraca de puntas de Wera Zyklop Mini 1, de acero macizo forjado en estampa; adecuada para la toma de puntas de arrastre hexagonal exterior de 1/4," según la norma DIN ISO 1173-C 6,3 y E 6,3 así como la serie de conexión de Wera 1 y 4; 1 porta-puntas 816 R, 1 tronchacadenas, 1 soportacadenas, conjunto de recambios para el tronchacadenas Pin, 1 pinza para cierre de cadena, 10 puntas de un largo de 89 mm, 2 puntas de un largo de 25 mm, 1 bolso plegable robusto

05136042001	
●	8001 A 1x 1/4"x87,0
●	816 R 1x 1/4"x119
+	851/4 Z 1x PH 1x89; 1x PH 2x89
+	867/4 Z TORX® 1x TX 10x89; 1x TX 25x89
○	840/4 Z 1x 2,0x89; 1x 2,5x89; 1x 3,0x89; 1x 4,0x89; 1x 5,0x89; 1x 6,0x89 <sup>1)</sup>
○	840/1 Z 1x 5,0x25; 1x 8,0x25
	9512 Gancho de fijación de la cadena
	9513 Remache de cadena
	9533 Pinza para eslabón de cierre de cadena 1x 167,5
	9534 3x 15,0

<sup>1)</sup> Varilla hexagonal

### Herramientas para cadenas

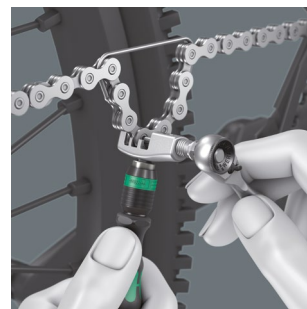

Con ayuda de la herramienta para cadenas que contiene, es posible soltar cadenas y también volver a unir las; para abrir y cerrar cadenas de bicicletas. Adecuado para cadenas Single-Speed, de hasta 12 velocidades.

### Pinza para cierre de cadenas

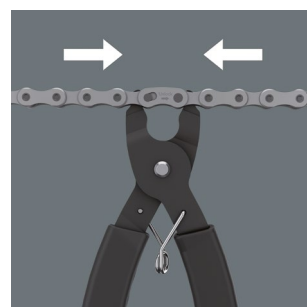

La pinza para cierres de cadena facilita la apertura de cierres de cadena bloqueables, para la limpieza, o para cambiar eslabones de la cadena.



## 9540 Kraffform XL Juego de bidón



Juego de destornilladores de 17 piezas; incluye un bidón para bebidas rellenable Elite Fly.

2 destornilladores para atornillar, cincelar y escoplar, 2 destornilladores Kraffform con extremo tipo Lasertip para tornillos Phillips, 2 destornilladores Kraffform para tornillos TORX®, 2 destornilladores Kraffform VDE, 160 iS con diámetro de varilla reducido e aislamiento de protección integrado para tornillos de ranura, 162 i con extremo tipo Lasertip, 6 puntas BiTorsion Bits, 1 porta-puntas, 1 Bit-Check, vacío.

05100028001		
	9541 Bidón para bebidas	1x 550
⊖	932 A	1x 1,0x5,5x100; 1x 1,2x7,0x125
⊕	350	1x PH 1x80; 1x PH 2x100
⊗	367 TORX®	1x TX 20x100; 1x TX 25x100
⊖	160 iS VDE	1x 0,6x3,5x100
⊕	162 i VDE PH	1x PH 2x100
	Bit-Check 7 Tool Finder 1, vacío	
⊙	893/4/1 K	1x 1/4"x50
⊕	851/1 BTZ	1x PH 2x25
⊕	855/1 BTZ	1x PZ 1x25; 1x PZ 2x25
⊗	867/1 TORX® BTZ	1x TX 15x25; 1x TX 20x25; 1x TX 25x25

### Un bidón para beber para actividades en la naturaleza



Un bidón para bebidas Elite Fly en el diseño de Wera con una capacidad de 550 ml. Es perfectamente adecuado para actividades en la naturaleza, y cabe en todos los soportes comunes para bidones de bicicletas.

### Puntas y porta-puntas en el conjunto Bit-Check

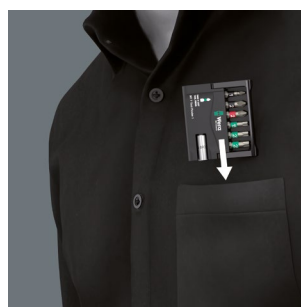

Los Bit-Check de Wera son extremadamente compactos y suponen así unos acompañantes ideales, ante todo en el caso de las aplicaciones móviles.

## Bit-Check 30 TX Universal 1 SB



**Y AHORA PARA  
EL LINEAL DE  
AUTOSERVICIO**

1 porta-puntas universal con casquillo de acero inoxidable, anillo de retención y potente imán permanente, 29 puntas, versión extrarresistente, para uso universal.

05057900001	
1x Bit-Check 30 TX Universal 1	
● 899/4/1	1x 1/4"x50
♻ 867/1 TORX®	3x TX 10x25; 5x TX 15x25; 8x TX 20x25; 7x TX 25x25; 4x TX 30x25; 2x TX 40x25

## Bit-Check 30 Wood 2 SB



**Y AHORA PARA  
EL LINEAL DE  
AUTOSERVICIO**

1 porta-puntas universal con casquillo de acero inoxidable, anillo de retención y potente imán permanente, 29 puntas, versión extrarresistente, para uso universal.

05057438001	
1x Bit-Check 30 Wood 2	
● 899/4/1	1x 1/4"x50
⊕ 851/1 Z	1x PH 2x25
⊕ 855/1 Z	2x PZ 1x25; 5x PZ 2x25; 2x PZ 3x25
♻ 867/1 TORX®	3x TX 10x25; 4x TX 15x25; 4x TX 20x25; 4x TX 25x25; 3x TX 30x25; 1x TX 40x25

## Bit-Check 30 Metal 1 SB



**Y AHORA PARA  
EL LINEAL DE  
AUTOSERVICIO**

1 porta-puntas universal con casquillo de acero inoxidable, anillo de retención y potente imán permanente, versión extrarresistente, para uso universal.

05057440001	
1x Bit-Check 30 Metal 1	
● 899/4/1	1x 1/4"x50
⊕ 851/1 Z	3x PH 1x25; 3x PH 2x25; 2x PH 3x25
⊕ 855/1 Z	3x PZ 1x25; 3x PZ 2x25; 3x PZ 3x25
♻ 867/1 TORX®	1x TX 10x25; 1x TX 15x25; 1x TX 20x25; 1x TX 25x25; 1x TX 30x25; 1x TX 40x25
⊖ 800/1 Z	1x 0.6x4.5x25; 1x 1.0x5.5x25; 1x 1.2x6.5x25
○ 840/1 Z	1x 4.0x25; 1x 5.0x25; 1x 6.0x25

## Porta-puntas universal con manguito de acero inoxidable



Con anillo de retención y un potente imán permanente para un posicionamiento de la punta especialmente seguro dentro del porta-puntas.

## Siempre a mano



En la zona de trabajo, los Bit-Check se pueden posicionar de forma vertical. De este modo las puntas siempre están al alcance de la mano.



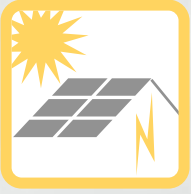

## 9524 Juego de herramientas para el montaje de sistemas fotovoltaicos 1



Juego de herramientas de 7 piezas para el montaje de sistemas fotovoltaicos. 1 destornillador dinámico 7442 (mango de pistola) para el área de medición 3,0-6,0 Nm. 1 porta-puntas Rapidaptor 889/4/1 F con función de marcha libre para un movimiento de retorno especialmente rápido, que evita las molestias al tener que interrumpir durante el apriete hacia la derecha. 1 llave de boca y anillo 6003 Joker. 2 llaves de montaje para conectores de paneles solares MC4 (Multi-Contact). 1 llave de vaso de 1/2" (con ranura) de tamaño 17, para el montaje de conectores enchufables de instalación. 1 vástago de herramienta (adaptador de 1/4" a 1/2") para insertos de llave de vaso manuales.

05136043001		
●	7400 Mango Pistola	1x 7442, 3,0-6,0 Nm
●	8790 HMC Deep con escote	1x 17,0x76,0
○ ○	870/4 A	1x 1/4"x1/2"x72
● ○	889/4/1 F	1x 1/4"x64
	6003 Joker	1x 17x190
	9108	2x 115
	Cinta autoadhesiva 120	1x 50,0x120,0

## 9108/2 Juego de llaves de montaje para conectores MC4



**Aplicación:** Para apretar y soltar la conexión de los cables, así como para liberar el bloqueo del conector; conector de paneles solares MC4 (Multi-Contact).

**Realización:** Plástico reforzado con fibra de vidrio

05136700001		
	9108	2x 115

## Para el montaje de equipos solares



El juego contiene todas las herramientas de atornillar necesarias para el montaje de equipos solares, como destornilladores dinámicos, llaves de boca y anillo, y llaves de montaje para conectores de equipos solares.

## Un ajuste simple



Un ajuste manual muy simple, del valor de par de apriete necesario.

## Llave de montaje para conectores de equipos solares MC4

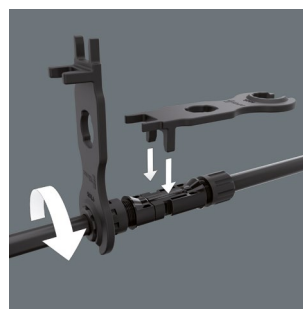

Para apretar y soltar la conexión por cable así como para soltar el cierre de la conexión de enchufe.

## Llave de vaso ranurada



Especialmente adecuado para el montaje de sensores de temperatura, conectores térmicos y otros componentes cableados en su parte superior y lateral.





## 9530 Juego de llave dinamo-métrica para bombas caloríficas/sistemas de climatización



De 4 piezas; en un bolso compacto de material textil muy robusto que cuida las superficies. El volumen y el peso son muy reducidos lo cual facilita la movilidad.

1 llave dinamo-métrica Click-Torque X 7 con toma de 14x18 mm para herramientas de inserción, área de medición de 10-100 Nm, precisión  $\pm 4\%$  del valor ajustado, según la norma DIN EN ISO 6789-1:2017-07, para el apriete hacia la derecha y la izquierda; un ajuste y un bloqueo fáciles del valor de par de giro deseado, con un encastre audible y palpable al alcanzar los valores de escala (la escala de precisión solo en Newton metros), un mecanismo de activación audible y palpable al alcanzar el valor del par de giro preajustado, mango ergonómico bicomponente, 3 llaves de boca de inserción autoajustables Joker 7880 con función de carraca.

05136076001	Click-Torque X 7	1x 14x18, 10-100 Nm
7880 Joker XXL	1x 14x18x24-32 ( $1\frac{5}{16}''-1\frac{1}{4}''$ )x113,5	
7880 Joker XL	1x 14x18x19-24 ( $\frac{9}{4}''-1\frac{5}{16}''$ )x95,0	
7880 Joker L	1x 14x18x16-19 ( $\frac{6}{8}''-3\frac{1}{4}''$ )x85,5	

## Para conexiones de tuberías de instalaciones climáticas



Con ayuda del juego 9530 es posible realizar un apriete absolutamente profesional, de las uniones atornilladas que se utilizan en conexiones de equipos de refrigeración, climatización y bombas caloríficas.



## Dispone de un ajuste autónomo, automático y continuo

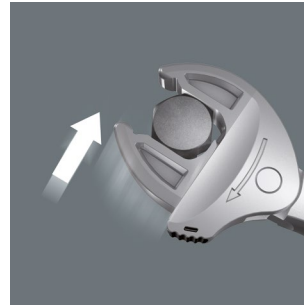

Gracias a las mordazas paralelas de agarre automático y continuo, la llave Joker 7880 cubre todas las medidas en el área correspondiente de aplicación. Al posicionarla, la llave es capaz de encontrar la cota precisa de la tuerca o del tornillo correspondiente de manera completamente autónoma, sin que haga falta un ajuste.



## Joker 7880: Mecanismo de carraca para un trabajo rápido

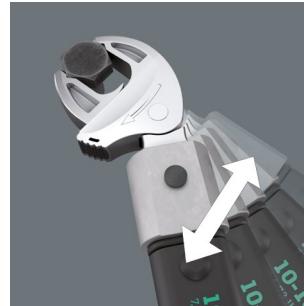

La función de carraca en la boca permite un trabajo de atornillar rápido y continuado sin tener que interrumpirlo para reposicionar el útil.

## Click-Torque X 7 Llave dinamo-métrica para herramientas enchufables, 10-100 Nm



**Aplicación:** Para el apriete hacia la derecha y la izquierda

**Precisión:** Una exactitud del  $\pm 4\%$  del valor ajustado, según la norma DIN EN ISO 6789-1:2017-07

**Realización:** Con toma para herramientas enchufables intercambiables de 14x18 mm; el valor dinamo-métrico deseado se puede ajustar y asegurar de forma fácil, con un encastre audible y palpable al alcanzar los valores de escala (la escala de precisión solamente en Newton metros), con un mecanismo de activación audible y palpable al alcanzar el valor dinamo-métrico ajustado

**Mango:** Mango ergonómico y bicomponente

	Nm	Nm	lb. ft.	mm	S <sub>k</sub>	l <sub>k</sub>	mm	mm	mm	mm	mm	mm	mm	mm	mm	
05075657001	14x18	10-100	0.5	7-73	372	25.5	329.0	140	47	29	20	14 $\frac{41}{64}''$	5 $\frac{33}{64}''$	1 $\frac{27}{32}''$	1 $\frac{9}{64}''$	$\frac{25}{32}''$

S<sub>k</sub> = Adaptador de prueba de cota de referencia; l<sub>k</sub> = Distancia entre el punto de aplicación de la fuerza y el eje del aparato de prueba

## 7880 Joker XXL Llave de boca de inserción autoajustable para anchura de llave de 24-32 mm, 14x18mm

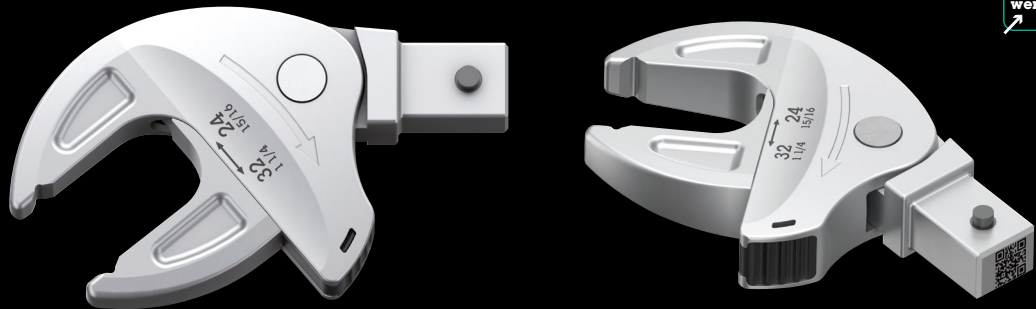

**Aplicación:** Cabezas hexagonales de tornillos o tuercas  
**Arrastre:** 14x18 mm; para llaves dinamométricas de la serie Click-Torque X y XP con toma de 14x18 mm  
**Realización:** Llave de boca autoajustable con función de carraca; lado de boca ajustable en el tamaño, mordazas lisas guiadas paralelamente; con un ángulo de retorno de 30° por los ángulos prismáticos en la boca

	mm	mm	mm	mm			mm	mm
05020173001	14x18	24-32	24,0	62,2	15/16"-	15/16"	62,2	113,5
			27,0	68,0	1 1/4"	31/32"	63,9	
			30,0	70,2		1"	65,4	
			32,0	70,4		1 1/16"	66,4	
						1 1/8"	69,5	
						1 3/16"	70,1	
						1 1/4"	70,2	

## 7880 Joker XL Llave de boca de inserción autoajustable para anchura de llave de 19-24 mm, 14x18mm

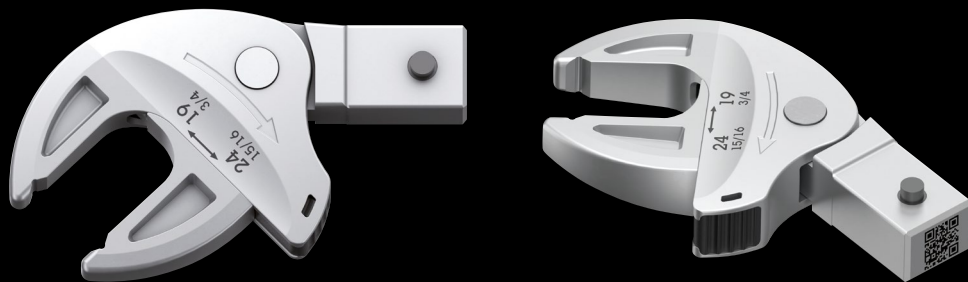

**Aplicación:** Cabezas hexagonales de tornillos o tuercas  
**Arrastre:** 14x18 mm; para llaves dinamométricas de la serie Click-Torque X y XP con toma de 14x18 mm  
**Realización:** Llave de boca autoajustable con función de carraca; lado de boca ajustable en el tamaño, mordazas lisas guiadas paralelamente; con un ángulo de retorno de 30° por los ángulos prismáticos en la boca

	mm	mm	mm	mm			mm	mm
05020172001	14x18	19-24	19,0	51,6	3/4"-	3/4"	51,6	95,0
			20,0	53,6	15/16"	25/32"	53,3	
			21,0	55,4		1 3/16"	54,7	
			22,0	56,7		7/8"	56,7	
			24,0	56,7		15/16"	56,7	

## 7880 Joker L Llave de boca de inserción autoajustable para anchura de llave de 16-19 mm, 14x18mm

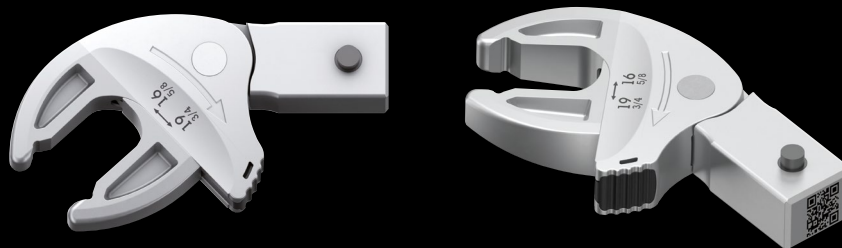

**Aplicación:** Cabezas hexagonales de tornillos o tuercas  
**Arrastre:** 14x18 mm; para llaves dinamométricas de la serie Click-Torque X y XP con toma de 14x18 mm  
**Realización:** Llave de boca autoajustable con función de carraca; lado de boca ajustable en el tamaño, mordazas lisas guiadas paralelamente; con un ángulo de retorno de 30° por los ángulos prismáticos en la boca

	mm	mm	mm	mm			mm	mm
05020171001	14x18	16-19	16,0	44,6	5/8"-3/4"	5/8"	44,4	85,5
			17,0	46,7		11/16"	47,3	
			18,0	48,2		3/4"	49,1	
			19,0	49,1				

# Una nueva solución para un ajuste correcto del valor dinamométrico

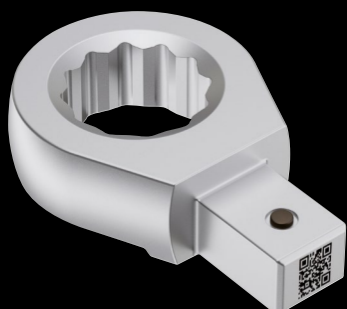
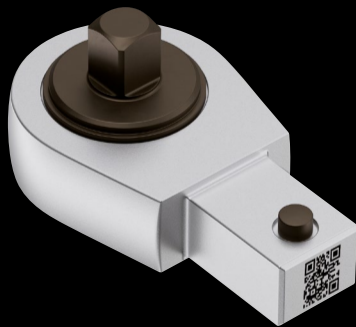

## El problema:

Las herramientas de inserción para los útiles dinamométricos disponen de geometrías muy diferentes, un hecho que modifica el valor dinamométrico que ha de ajustarse. Para averiguar el valor de ajuste correcto, es necesario introducir las geometrías en una fórmula: un proceso complicado que frecuentemente resulta imposible realizarlo en el puesto de trabajo.

## La solución:

Códigos QR (que incluyan los valores necesarios) en herramientas dinamométricas y herramientas de inserción. Escanear el código QR → Introducir el valor dinamométrico necesario en Nm → leer el valor que realmente se ha de ajustar en Nm: listo. Y todo esto es posible sin una aplicación.

[www.wera.de/torque-advisor](http://www.wera.de/torque-advisor)



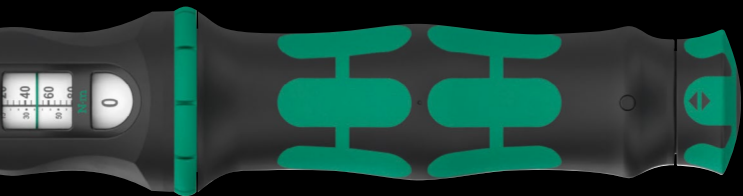

## Calibración llave dinamométrica Click-Torque X

La herramienta ha sido calibrada con ayuda de un adaptador de prueba cuya cota de referencia se denomina la cota "S<sub>k</sub>". Si la cota de la herramienta de conexión que usted utiliza difiere de la cota "S<sub>k</sub>" con relación a su largo, el par de liberación se modifica según la fórmula.

$$M_s = \frac{M_A \times l_k}{l_k + (S - S_k)}$$

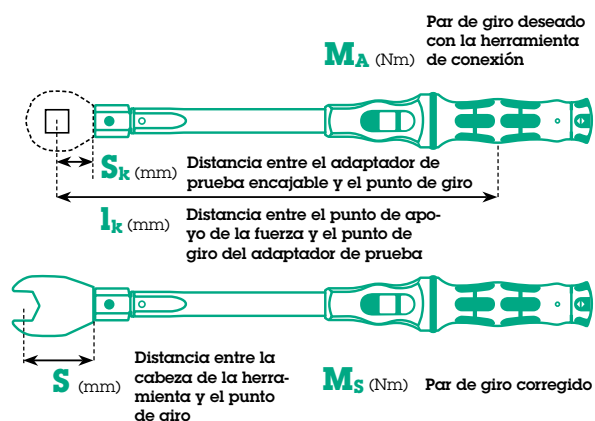

## NUEVO

Una medición fácil y sin errores del valor del par dinamométrico



El código QR grabado con láser y resistente al desgaste, facilita la determinación del valor correcto del par de giro dependiendo de la llave dinamométrica y del útil de inserción que se utilice. Simplemente escanear con el teléfono móvil o la tablet (si se tienen, los dos códigos QR: llave dinamométrica y herramienta de inserción). Automáticamente se abre una página Web (¡no una aplicación!) en la cual se reconocen las herramientas escaneadas. Luego solo hace falta poner el valor dinamométrico necesario; automáticamente, se calcula el valor del par corregido. Ya no hace falta determinar el valor por medio de fórmula de corrección o de cálculo.



## Safe-Torque A 1 SHK Set 1, de cuadradillo de 1/4", 2-12 Nm



**El mecanismo de sobre-resbalo evita la aplicación de pares de giro demasiado altos**



La llave dinamométrica Safe-Torque A 1 está equipada con un mecanismo de sobre-resbalo. Tan pronto se alcanza el valor de par de giro preajustado la herramienta ya no puede ser utilizada para apretar de manera forzada. Así queda excluido que se aplique un valor de par demasiado alto.



**Función Torque Lock**



La función dinamométrica es desconectable. Así, la llave dinamométrica Safe-Torque también se puede usar como carraca estándar con altos pares de desapriete y en aplicaciones de ángulo giratorio definidas.



**Para el apriete hacia la derecha y hacia la izquierda**



La llave dinamométrica Safe-Torque es adecuada para el apriete a la derecha y la izquierda con un valor dinamométrico ajustado. Cuando se desconecta la función Torque Lock, el apriete y desapriete se realiza sin par dinamométrico.



De 20 piezas; en un bolso compacto de material textil muy robusto que cuida las superficies. El volumen y el peso son muy reducidos lo cual facilita la movilidad.

1 llave dinamométrica Safe-Torque A 1 con arrastre de cuadradillo de 1/4", área de medición 2-12 Nm; para el apriete controlado hacia la derecha y la izquierda; apretar y soltar con y sin par de giro, función dinamométrica desconectable (función Torque Lock); 72 dientes; un ángulo de retorno pequeño de tan solo 5°; un ajuste y un bloqueo fáciles del valor del par de giro deseado, con un encastre audible y palpable al alcanzar los valores de escala, un mecanismo de activación de resbalamiento audible y palpable al alcanzar el valor del par de giro preajustado; un mango ergonómico bicomponente; 8 vasos Zyklop, 9 vasos de puntas Zyklop (de hexágono interior, TORX®), 1 prolongación Zyklop con manguito de giro rápido, corta

05136073001		
⊖	Safe-Torque A 1	1x 1/4", 2-12 Nm
⊙	8790 HMA	1x 5,5x23,0; 1x 6,0x23,0; 1x 7,0x23,0; 1x 8,0x23,0; 1x 10,0x23,0; 1x 11,0x23,0; 1x 12,0x23,0; 1x 13,0x23,0
⊕	8767 A HF	1x TX 15x28,0; 1x TX 20x28,0; 1x TX 25x28,0; 1x TX 30x28,0
⊖	8740 A HF	1x 3,0x28,0; 1x 4,0x28,0; 1x 5,0x28,0; 1x 6,0x28,0; 1x 8,0x28,0
	Belt A 0/9	1x 39,0x238,0
⊙	8794 SA	1x 1/4"x75,0
	Cinta autoadhesiva 240	1x 50,0x240,0

## 9529 C SB Llave escalonada 1/2"



**Arrastre:** 1/2"

**Aplicación:** Para todas las uniones atornilladas y los racores usuales en válvulas de radiadores eléctricos, en conexiones atornilladas de termostatos y desagües, etc.

**Realización:** De 5 escalas: 3/8", 7/16", 1/2", 16 y 21 mm; acero de cromo-vanadio, en cromado opaco

05136074001	88,0
-------------	------



## Wera 2go SHK 1 Juego de herramientas para sistemas de técnica sanitaria, de calefacciones y de climatizaciones



### Wera 2go SHK 1: Para el área de la técnica sanitaria, de calefacciones y climatizaciones



Un juego de herramientas de 30 piezas en el contenedor compacto de herramientas de Wera 2go 2, para trabajos móviles en el área de las instalaciones sanitarias, de calefacciones y de climatizaciones.

### Llave escalonada con 5 escalas



La llave escalonada (1/2") es adecuada para todas las uniones atornilladas y los racores usuales en válvulas de radiadores eléctricos, en conexiones atornilladas de termostatos y desagües, etc. De 5 escalas (3/8", 7/16", 1/2", 16 y 21 mm).

De 30 piezas, juego de herramientas para sistemas de técnica sanitaria, de calefacciones y de climatizaciones; 1 contenedor para herramientas robusto y estable en su forma Wera 2go 2, con un sistema autoadhesivo para unirlo con otros componentes Wera 2go, así como con las cajas y los bolsos de material textil de Wera con zonas autoadhesivas, inclusive 1 aljaba extraíble con un asa para llevarla, así como con un sistema autoadhesivo de división variable para obtener hasta 5 cestillos interiores, 1 destornicel para atornillar, cincelar y escoplar, 4 destornilladores VDE, 2 destornilladores de llave de vaso con vástago hueco, 1 carraca Wera Zyklop Metal Switch (1/2"), 4 vasos Zyklop (1/2"), 1 Belt C (correa de material textil), para hasta 6 llaves de vaso, sin el contenido, 4 llaves Joker de doble boca, 1 juego de llaves acodadas para tornillos de hexágono interior, 950/9 Hex-Plus, 1 llave escalonada de Wera, 1 tenaza combinada KNIPEX® (160 mm, n° de artículo 03 01 160), 1 tenaza de bombas de agua KNIPEX® COBRA® 250 mm (n° de artículo 87 11 250), 1 cortaalambres de aislamiento KNIPEX® (n° de artículo 14 26 160), 1 llave Profi-Key KNIPEX® para los sistemas de cierre comunes (n° de artículo 00 11 04), 1 arco de sierra pequeña PUK® (n° de artículo 2200), 1 marcador para agujeros profundos Lyra® (Art. Nr. 4494202), 1 nivel de burbuja STABILA® (Type 70, 30 cm, n° de artículo 02281), 1 metro plegable de madera STABILA® (Type 607, 2 m, amarillo claro, n° de artículo 01104), 1 martillo de carpintero metálico 400 g, modelo alemán (n° de artículo 000101-0400), 1 navaja plegable de cuchillas BESSEY® DBKPH-EU.

05136071001	1x	Wera 2go 2
	1x	932 A Destornillador plano, 1.2 x 7.0 x 125 mm
	1x	395 HO Aprieta-Tuercas, 10.0 mm x 90 mm
	1x	395 HO Aprieta-Tuercas, 13.0 x 90 mm
	1x	1060 i VDE, Destornillador de ranura Kraftform de aislamiento VDE, 0.6 x 3.5 x 100 mm
	1x	1060 i VDE, Destornillador de ranura Kraftform de aislamiento VDE, 1.0 x 5.5 x 125 mm
	1x	1062 i PH VDE, Destornillador Kraftform de ranura en cruz con aislamiento VDE, PH 1 x 80 mm
	1x	1062 i PH VDE, Destornillador Kraftform de ranura en cruz con aislamiento VDE, PH 2 x 100 mm
	1x	Carraca 8004 C Zyklop Metal, cuadradillo de 1/2" y con palanca de inversión de giro, 281 mm
	1x	8790 HMC Llave de vaso Zyklop con arrastre de 1/2", 10.0 mm
	1x	8790 HMC Llave de vaso Zyklop con arrastre de 1/2", 13.0 mm
	1x	8790 HMC Llave de vaso Zyklop con arrastre de 1/2", 17.0 mm
	1x	8790 HMC Llave de vaso Zyklop con arrastre de 1/2", 19.0 mm
	1x	Belt C, Soporte porta vasos de 6 piezas, sin útiles
	1x	6002 Llave fija de doble boca Joker, 10 + 13 x 167 mm
	1x	6002 Llave fija de doble boca Joker, 17 + 19 x 235 mm
	1x	6002 Llave fija de doble boca Joker, 24 + 27 x 280 mm
	1x	6002 Llave fija de doble boca Joker, 30 + 32 x 305 mm
	1x	950/9 Hex-Plus 2
	1x	9529 C SB Llave escalonada 1/2"
	1x	KNIPEX® Tenaza para bombas de agua COBRA® 250mm 87 11 250
	1x	KNIPEX® Alicata universal 160mm 03 01 160
	1x	KNIPEX® Alicata pelacables de corte diagonal 14 26 160
	1x	KNIPEX Profi-Key 001104 para sistemas de bloqueo usuales
	1x	STABILA® Nivel de burbuja Tipo 70, 30 cm, 02281
	1x	STABILA® Metro plegable de madera tipo 607, 2 m, amarillo, 01104
	1x	PICARD® Martillo de carpintero metálico 400 g, modelo alemán, 000101-0400
	1x	PUK® 2200 Arco de sierra pequeño
	1x	BESSEY® Cuchillo de hoja plegable DBKPH-EU
	1x	Lyra® Rotulador profesional DRY PROFI 4494202

## Kraftform Kompakt 400 RA SHK Set 1



De 19 piezas

Bolso textil con 1 porta-puntas manual de mango transversal 416 RA con función de carraca y sistema de cambio rápido Rapidaptor, 1 mango destornillador 816 R Kraftform con porta-puntas de cambio rápido Rapidaptor, 15 puntas duras y resistentes, de 1/4", de un largo de 89 mm, 2 aprieta-tuercas, magnético

05136072001		
●	416 RA	1x 1/4"x45
●	816 R	1x 1/4"x119
+	851/4 Z	1x PH 2x89
+	855/4 Z	1x PZ 2x89
+	855/4 PZ/S	1x # 1x70; 1x # 2x70
+	867/4 Z TORX®	1x TX 15x89; 1x TX 20x89; 1x TX 25x89; 1x TX 30x89
○	840/4 Z	1x 2,0x89; 1x 2,5x89; 1x 3,0x89; 1x 4,0x89; 1x 5,0x89; 1x 6,0x89 <sup>1)</sup> ; 1x 8,0x89 <sup>1)</sup>
●	869/4 M	1x 8,0x50,0; 1x 10,0x50,0
	Cinta autoadhesiva 120	1x 50,0x120,0

<sup>1)</sup> Varilla hexagonal

### Mecanismo de carraca integrado en el mango

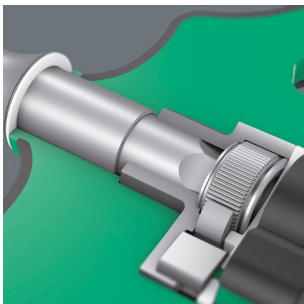

La mecánica de carraca del porta-puntas manual con mango en "T" 416 RA está completamente integrada en el mango. La forma compacta del útil permite un trabajo manejable y práctico.

## 454/5 HF SHK Set 1 Juego de destornilladores con mango en "T" Hex-Plus con función de retención

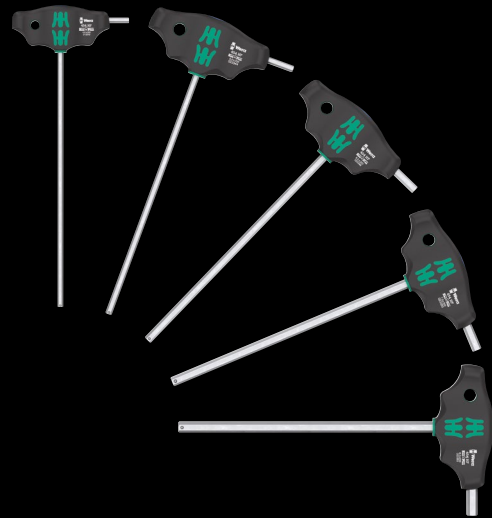
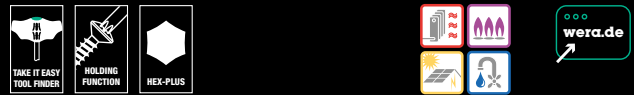

**Aplicación:** Tornillos de hexágono interior, destornilladores de mango en "T" con función de retención en el brazo largo

**Realización:** 5 destornilladores de mango en "T" Hex Plus con sistema de búsqueda de herramientas Take it easy: marcas a color según el perfil (azul = de hexágono interior) y sellos según el tamaño

05136070001		
○	454 HF	1x 4x200; 1x 5x200; 1x 6x200; 1x 7x200; 1x 8x200

## Bit-Check 6 SHK 1 SB



6 puntas, forma torsional (T) contra el desgaste prematuro, resistentes y duras (Z), para el uso universal. Esta gama es especialmente adecuada para trabajos en el área de la técnica de sistemas sanitarios, de calefacción y de climatización.

05073631001		
	1x Bit-Check 6 SHK 1	
+	851/4 TZ	1x PH 1x50
+	867/4 Z TORX®	1x TX 15x50; 1x TX 20x50; 1x TX 25x50
○	840/4 Z	1x 5.0x50; 1x 6.0x50 <sup>1)</sup>

<sup>1)</sup> Varilla hexagonal



## Kraftform Kompakt 27 XL SHK 1



**Aplicación:** Adecuado para puntas con arrastre hexagonal exterior de 1/4" según la norma DIN ISO 1173-C 6,3 y E 6,3 así como las series de conexión de Wera 1 y 4

**Realización:** Varilla rígida de un largo de 300 mm; con un porta-puntas compacto de acero inoxidable y un fuerte imán permanente. Dispone de una función de sostenimiento de la punta muy seguro gracias al elemento de bloqueo.

**Mango:** Kraftform con sistema antirrodamiento, multicomponente, recámara de puntas integrada

05136075001		
+	851/1 Z	1x PH 2x25
+	867/1 TORX®	1x TX 15x25; 1x TX 20x25; 1x TX 25x25
○	840/1 Z	1x 5,0x25; 1x 6,0x25
●	394 S	1x 1/4"x300

## Kraftform Kompakt 27 XL Universal 1



**Aplicación:** Adecuado para puntas con arrastre hexagonal exterior de 1/4" según la norma DIN ISO 1173-C 6,3 y E 6,3 así como las series de conexión de Wera 1 y 4

**Realización:** Varilla rígida de un largo de 300 mm; con un porta-puntas compacto de acero inoxidable y un fuerte imán permanente. Dispone de una función de sostenimiento de la punta muy seguro gracias al elemento de bloqueo.

**Mango:** Kraftform con sistema antirrodamiento, multicomponente, recámara de puntas integrada

05051028001		
+	851/1 BTZ	1x PH 1x25; 1x PH 2x25
+	855/1 BTZ	1x PZ 2x25
+	867/1 TORX®	1x TX 15x25; 1x TX 20x25; 1x TX 25x25
○	BTZ	
●	394 S	1x 1/4"x300

## Una varilla de un largo de 300 mm



La varilla mide 300 mm, y así permite que también se alcancen uniones atornilladas a profundidad.

## Un posicionamiento seguro y una extracción más fácil



Una función de retención seguro de la punta gracias al mecanismo de bloqueo. Con potente imán permanente.

## Kraftform Kompakt 27 XL Universal Imperial Set 1



**Aplicación:** Adecuado para puntas con arrastre hexagonal exterior de 1/4" según la norma DIN ISO 1173-C 6,3 y E 6,3 así como las series de conexión de Wera 1 y 4

**Realización:** Varilla rígida de un largo de 300 mm; con un porta-puntas compacto de acero inoxidable y un fuerte imán permanente. Dispone de una función de sostenimiento de la punta muy seguro gracias al elemento de bloqueo.

**Mango:** Kraftform con sistema antirrodamiento, multicomponente, recámara de puntas integrada

05051032001		
+	851/1 Z	1x PH 1x25; 1x PH 2x25
-	800/1 Z	1x 1,0x5,5x25; 1x 1,2x6,5x25
○	868/1 Z	1x # 1x25; 1x # 2x25
●	394 S	1x 1/4"x300

Período de la acción: 1 de marzo de 2024  
a 28 febrero de 2025.

Nos reservamos el derecho de modificar,  
sin previo aviso y en cualquier momento,  
todos los datos sobre las características  
de productos, las variantes y las  
versiones que se mencionan en  
este folleto. Queda excluida la  
responsabilidad por errores de imprenta  
o por equivocaciones.



Wera Tools Ibérica, S.L.  
Av. Corts Catalanes 2, Local 5  
08173 Sant Cugat del Vallès  
Barcelona

Tel +34 93 7297240  
Fax +34 93 7297241  
ventas@weraspain.com

Wera Werkzeuge GmbH  
Korzerter Straße 21-25  
D-42349 Wuppertal

Tel +49 (0)202/4045-0  
info@wera.de  
www.wera.de

