

Joker...

de kaarten worden opnieuw geschud.





Wij zijn van mening dat gereedschap nooit volledig uitontwikkeld is. Daarom hebben wij onze steeksleutels opnieuw onder de loep genomen.

Dit heeft geresulteerd in een Joker reeks met probleemoplossingen voor de toegenomen eisen die aan moderne schroefverbindingen worden gesteld.

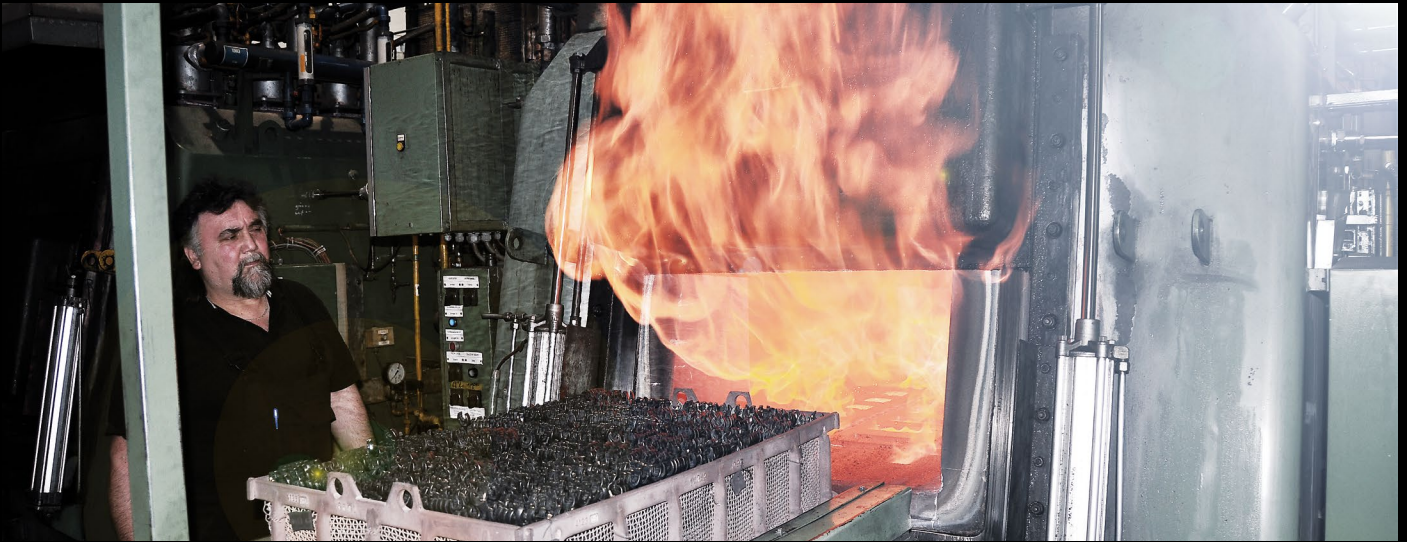

Joker 6004 VDE



Joker 6004



Joker 7880



Joker 6005

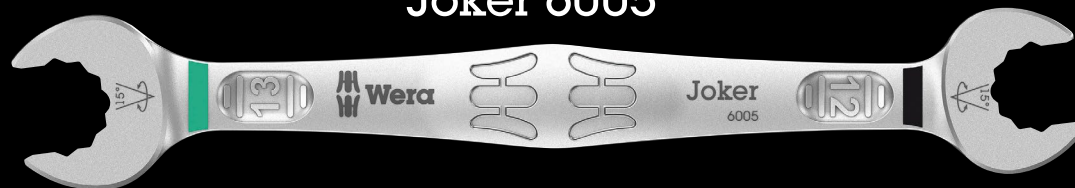

Joker 6003



Joker 6002



Joker 6001

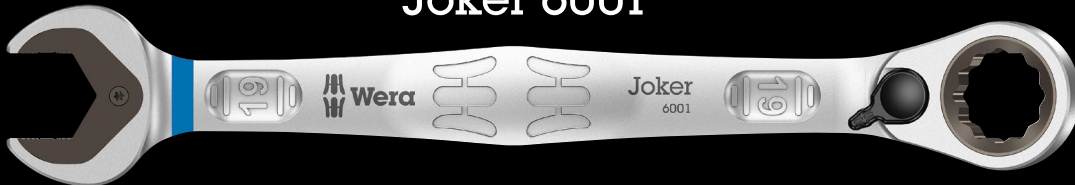

Joker 6000



Joker 6004 VDE

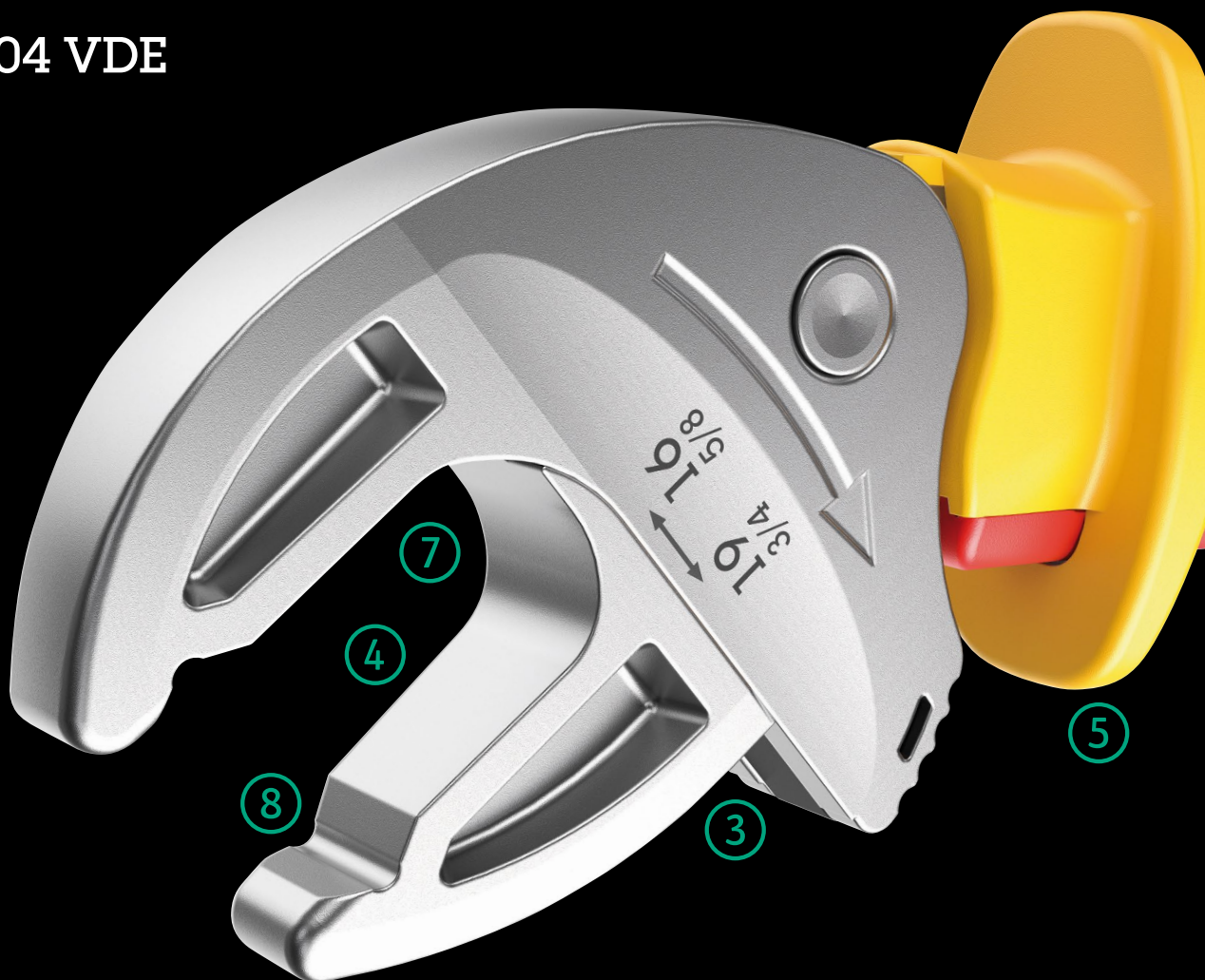

Individueel getest



De stuksproeven bij 10.000 Volt conform IEC 60900 garandeert veilig werken onder spanning tot 1.000 Volt.

Veilig openen van de bekken

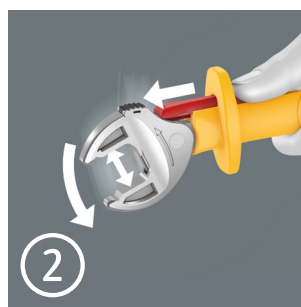

Met de schuif functie kunnen de niet-geïsoleerde bekken contactloos en veilig geopend worden.

Wegglidbescherming

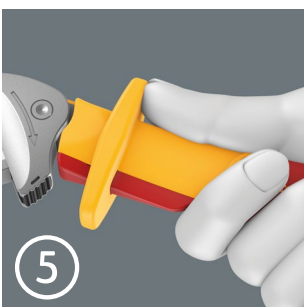

De wegglijdbescherming van het voorste handgreepuiteinde zorgt voor een veilige grip en voorkomt dat de hand per ongeluk naar voren toe wegglijdt.

2-componenten kunststof isolatie



De 2-componenten kunststof isolatie van de hengel voelt aangenaam aan en biedt bescherming tegen wegglijden.



Gereedschap individueel getest conform IEC 60900 bij 10.000 V voor veilig werken bij de toegelaten spanning van 1000 V.

De verstelbare VDE steeksleutel grijpt traploos en automatisch aan op alle zeskantmaten binnen het vermelde bereik - metrisch en in inch. Het geïntegreerde hefboommechanisme klemt de zeskantschroef of -moer veilig tussen de bekken in, wat het risico op wegglijden en beschadigingen aanzienlijk verkleint.

De ratelfunctie maakt snel en vloeiend schroeven mogelijk zonder het gereedschap telkens te moeten afnemen. Door toepassing van hoekprisma's kan een terughaalhoek van slechts 30° bereikt worden. De 1-zijde-constructie in combinatie met de ratelfunctie en het hoekprisma maakt werken in krappe ruimtes mogelijk.

De verstelbare Joker 6004 VDE heeft dankzij de 2-componenten kunststofisolatie een prettig aanvoelende handgreep. De veiligheid wordt verhoogd door de wegglijdbescherming aan het voorste handgreepuiteinde. De schuif functie voor het contactloos en veilig openen van de niet-geïsoleerde bekken biedt extra veiligheid.



Automatisch en traploos zelfinstellend



Dankzij de traploos parallel lopende bekken is de Joker 6004 steeksleutel geschikt voor alle maten binnen het aangegeven toepassingsbereik. De vereiste maat vindt de sleutel zelf zodra deze wordt aangezet op moer of schroef; instellen is niet nodig.



Veilig voor de schroeven

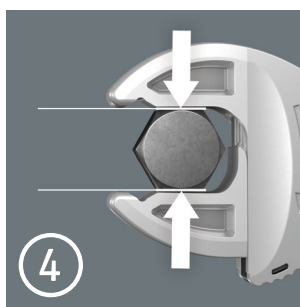

De parallel lopende gladde bekken van de Joker 6004 VDE liggen goed aan tegen het oppervlak waardoor afronden van de moer en schroefkop wordt voorkomen dat zich kan voordoen bij krachtoverbrenging via de hoeken.



Ratelmecanisme om snel te kunnen werken



De ratelfunctie in de bek maakt snel en vloeiend schroeven mogelijk zonder het gereedschap telkens te moeten afnemen.



Kleine terughaalhoek

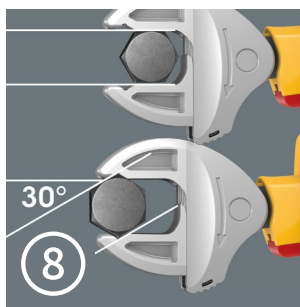

De hoekprisma's in de bek maken een terughaalhoek van slechts 30° mogelijk.

Joker 6004 VDE – Assortiment

6004 Joker VDE XS VDE geïsoleerde, zelfinstellende steeksleutel



Toepassing: Zeskantschroefkoppen of -moeren met sleutelmaat 7-10 (metrisch) of 1/4"-3/8" (inch)

Uitvoering: Geïsoleerd, individueel getest conform IEC 60900; 2-componenten kunststof isolatie; zelfinstellende steeksleutel met ratelfunctie, in grootte verstelbare bezijde, parallel lopende gladde bekken; met 30° terughaalhoek dankzij hoekprisma's in bek; wegglijbescherming aan het voorste greepuiteinde; schuifunctie voor contactloos en veilig openen van de niet-geïsoleerde bekken; ophanggat

	mm		mm	mm
05020150001	7-10	1/4"-3/8"	119	7.7

6004 Joker VDE S VDE geïsoleerde, zelfinstellende steeksleutel



Toepassing: Zeskantschroefkoppen of -moeren met sleutelmaat 10-13 (metrisch) of 7/16"-1/2" (inch)

Uitvoering: Geïsoleerd, individueel getest conform IEC 60900; 2-componenten kunststof isolatie; zelfinstellende steeksleutel met ratelfunctie, in grootte verstelbare bezijde, parallel lopende gladde bekken; met 30° terughaalhoek dankzij hoekprisma's in bek; wegglijbescherming aan het voorste greepuiteinde; schuifunctie voor contactloos en veilig openen van de niet-geïsoleerde bekken; ophanggat

	mm		mm	mm
05020151001	10-13	7/16"-1/2"	155	10

6004 Joker VDE 4 Set 1 VDE geïsoleerde, zelfinstellende steeksleutelset



VDE geïsoleerde, zelfinstellende steeksleutelset
4-delig
In robuuste stoffen box

05020170001	
	6004 Joker VDE XS 1x 7-10 (1/4"-3/8")x119
	6004 Joker VDE S 1x 10-13 (7/16"-1/2")x155
	6004 Joker VDE M 1x 13-16 (1/2"-5/8")x190
	6004 Joker VDE L 1x 16-19 (5/8"-3/4")x226



6004 Joker VDE M VDE geïsoleerde, zelfinstellende steeksleutel



Toepassing: Zeskantschroefkoppen of -moeren met sleutelmaat 13-16 (metrisch) of $1/2''-5/8''$ (inch)

Uitvoering: Geïsoleerd, individueel getest conform IEC 60900; 2-componenten kunststof isolatie; zelfinstellende steeksleutel met ratelfunctie, in grootte verstelbare bezijde, parallel lopende gladde bekken; met 30° terughaalhoek dankzij hoekprisma's in bek; wegglijbescherming aan het voorste greepuiteinde; schuifunctie voor contactloos en veilig openen van de niet-geïsoleerde bekken; ophanggat

	mm		mm	mm
05020152001	13-16	$1/2''-5/8''$	190	12.4

6004 Joker VDE L VDE geïsoleerde, zelfinstellende steeksleutel



Toepassing: Zeskantschroefkoppen of -moeren met sleutelmaat 16-19 (metrisch) of $5/8''-3/4''$ (inch)

Uitvoering: Geïsoleerd, individueel getest conform IEC 60900; 2-componenten kunststof isolatie; zelfinstellende steeksleutel met ratelfunctie, in grootte verstelbare bezijde, parallel lopende gladde bekken; met 30° terughaalhoek dankzij hoekprisma's in bek; wegglijbescherming aan het voorste greepuiteinde; schuifunctie voor contactloos en veilig openen van de niet-geïsoleerde bekken; ophanggat

	mm		mm	mm
05020153001	16-19	$5/8''-3/4''$	226	14



Joker 6004

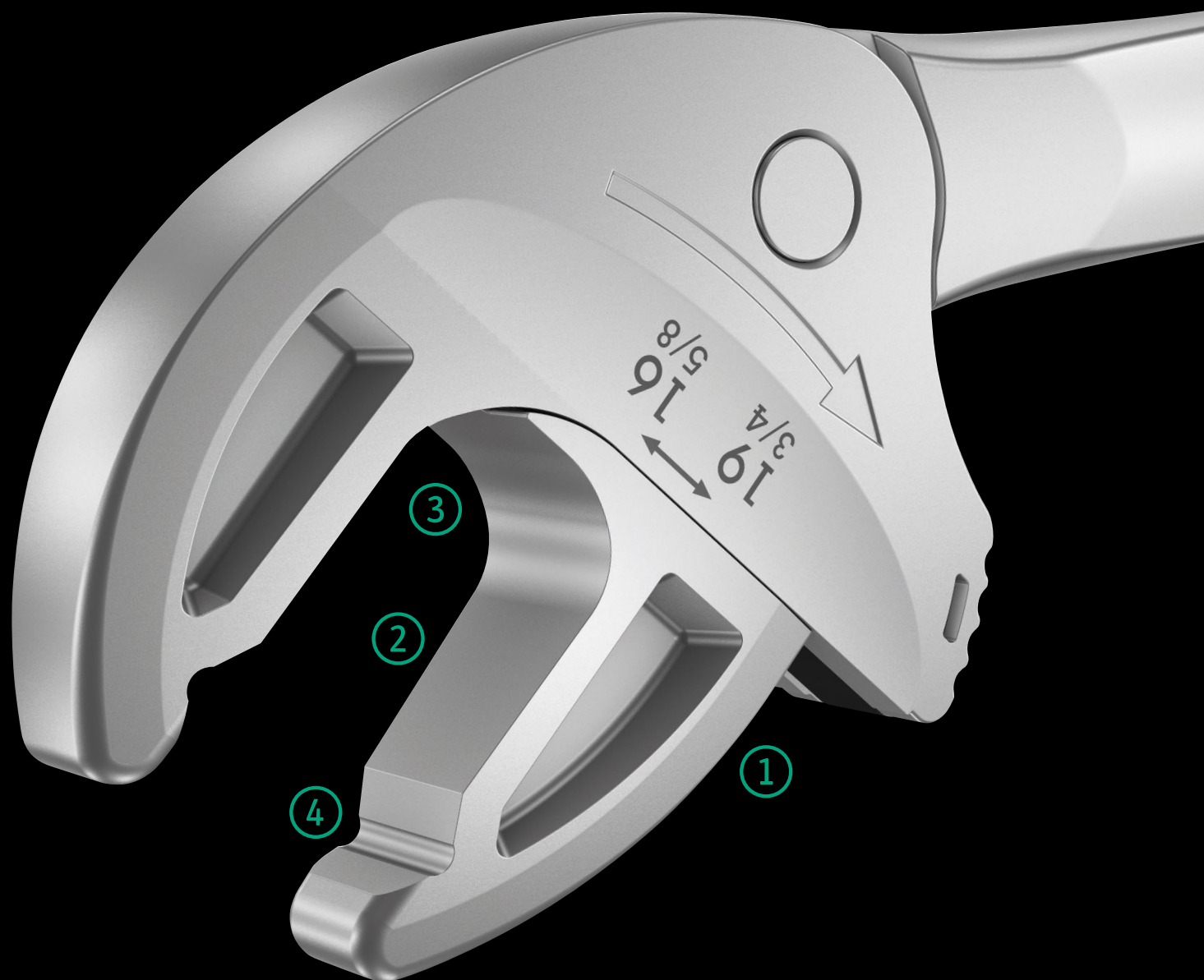

Veel gebruikers zouden graag willen beschikken over een universeel gereedschap dat voor zoveel mogelijk zaken te gebruiken is. Eén stuk gereedschap voor meerdere maten – metrisch en in inch.

En dit zou zich dan ook nog eens automatisch aan de verschillende schroefmaten moeten aanpassen. Veilig vastgrijpen, niets beschadigen en een hoge werksnelheid mogelijk maken.

De Joker 6004 is de gereedschap dat aan al deze vereisten voldoet. Middels traploos parallel lopende bekken worden meerdere steekleutelformaten vervangen. De vereiste maat wordt automatisch bij het aanzetten op de zeskant-moer en schroef ingesteld.

Het geïntegreerde hefboommechanisme klemt de zeskant-schroef resp. moer tussen de bekken veilig in, hetgeen het risico op wegglijden en beschadigen aanzienlijk verkleint.

De ratelfunctie maakt snel en soepel schroeven zonder telkens het gereedschap te moeten verplaatsen mogelijk. Door toepassing van hoekprisma's wordt een terughaalhoek van slechts 30° gerealiseerd.

De 1-zijde-constructie in combinatie met de ratelfunctie en het hoekprisma maakt werken in krappe ruimtes mogelijk. De instelbare Joker 6004 is een echt universeel schroefgereedschap.



Automatisch en traploos zelfinstellend

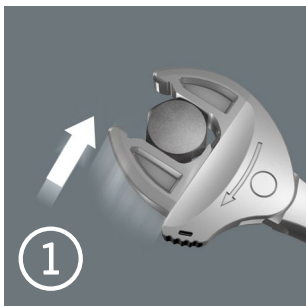

Middels traploos parallel lopende bekken vervangt de Joker steeksleutel 6004 meerdere steeksleutelformaten binnen het aangegeven formaatbereik. De vereiste maat vindt de sleutel zelf zodra deze wordt aangezet op moer of schroef; instellen is niet nodig.



Ratelmechaniek om snel te kunnen werken

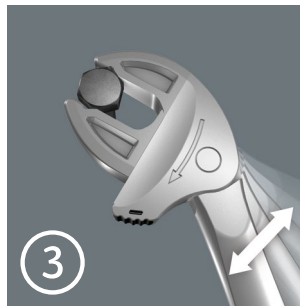

De ratelfunctie in de bek maakt snel en vloeiend schroeven mogelijk zonder het gereedschap telkens te moeten afnemen.



Veilig voor de schroeven

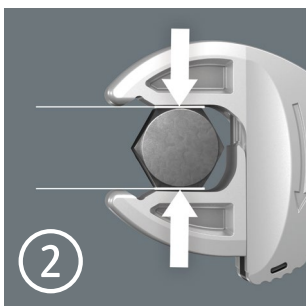

De parallel lopende gladde bekken van de Joker 6004 liggen goed aan tegen het oppervlak waardoor afronden van de moer resp. schroefkop wordt voorkomen dat zich kan voordoen bij krachtoverdracht via de hoeken.



Geringe terughaalhoek

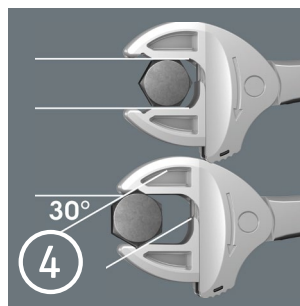

De hoekprisma's in de bek maken een terughaalhoek van slechts 30° mogelijk.

Joker 6004 – Assortiment

6004 Joker XS Zelfinstellend steeksleutel



Toepassing: Zeskant-schroefkoppen resp. -moeren met sleutelformaat 7-10 (metrisch) resp. $1/4''$ - $3/8''$ (inch)

Uitvoering: Zelfinstellende steeksleutel met ratelfunctie; in grootte verstelbare bek, parallel lopende gladde bekken; met 30° terughaalhoek dankzij hoekprisma's in bek; ophanggat

	mm	mm	mm	mm
05020099001	7-10	$1/4''$ - $3/8''$	115	7.7

6004 Joker S Zelfinstellend steeksleutel



Toepassing: Zeskant-schroefkoppen resp. -moeren met sleutelformaat 10-13 (metrisch) resp. $7/16''$ - $1/2''$ (inch)

Uitvoering: Zelfinstellende steeksleutel met ratelfunctie; in grootte verstelbare bek, parallel lopende gladde bekken; met 30° terughaalhoek dankzij hoekprisma's in bek; ophanggat

	mm	mm	mm	mm
05020100001	10-13	$7/16''$ - $1/2''$	154	10

6004 Joker L Zelfinstellend steeksleutel



Toepassing: Zeskant-schroefkoppen resp. -moeren met sleutelformaat 16-19 (metrisch) resp. $5/8''$ - $3/4''$ (inch)

Uitvoering: Zelfinstellende steeksleutel met ratelfunctie; in grootte verstelbare bek, parallel lopende gladde bekken; met 30° terughaalhoek dankzij hoekprisma's in bek; ophanggat

	mm	mm	mm	mm
05020101001	16-19	$5/8''$ - $3/4''$	224	14

6004 Joker XL Zelfinstellende steeksleutel



Toepassing: Zeskant-schroefkoppen resp. -moeren met sleutelformaat 19-24 (metrisch) resp. $3/4''$ - $15/16''$ (inch)

Uitvoering: Zelfinstellende steeksleutel met ratelfunctie; in grootte verstelbare bek, parallel lopende gladde bekken; met 30° terughaalhoek dankzij hoekprisma's in bek; ophanggat

	mm	mm	mm	mm
05020104001	19-24	$3/4''$ - $15/16''$	256	16

6004 Joker M Zelfinstellend steeksleutel



Toepassing: Zeskant-schroefkoppen resp. -moeren met sleutelformaat 13-16 (metrisch) resp. $1/2''$ - $5/8''$ (inch)

Uitvoering: Zelfinstellende steeksleutel met ratelfunctie; in grootte verstelbare bek, parallel lopende gladde bekken; met 30° terughaalhoek dankzij hoekprisma's in bek; ophanggat

	mm		mm	mm
05020103001	13-16	$1/2''$ - $5/8''$	188	12.4



6004 Joker XXL Zelfinstellende steeksleutel



Toepassing: Zeskant-schroefkoppen resp. -moeren met sleutelformaat 24-32 (metrisch) resp. $15/16''$ - $1\ 1/4''$ (inch)

Uitvoering: Zelfinstellende steeksleutel met ratelfunctie; in grootte verstelbare bek, parallel lopende gladde bekken; met 30° terughaalhoek dankzij hoekprisma's in bek; ophanggat

	mm		mm	mm
05020102001	24-32	$15/16''$ - $1\ 1/4''$	322	20

6004 Joker 4 Set 1 Zelfinstellende steeksleutelset



Zelfinstellende steeksleutelset

4-delig

In robuust vouwetui

05020110001	
	6004 Joker XS 1x 7-10 ($1/4''$ - $3/8''$)x117
	6004 Joker S 1x 10-13 ($7/16''$ - $1/2''$)x154
	6004 Joker M 1x 13-16 ($1/2''$ - $5/8''$)x188
	6004 Joker L 1x 16-19 ($5/8''$ - $3/4''$)x224

Joker 7880 – Assortiment



Nieuwe oplossing voor een correcte draaimomentinstelling

➔ www.wera.de/torque-advisor

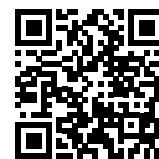

9530 Draaimomentsleutelset voor warmtepompen/airco's



4-delig; wordt geleverd in robuuste, stoffen box die probleemloos op kwetsbare oppervlakken kan worden gelegd. Gering volume en laag gewicht en daardoor makkelijk mee te nemen.

1 Click-Torque draaimomentsleutel X7 met 14x18 mm opname voor insteekgereedschap, meetbereik 10 Nm-100 Nm, nauwkeurigheid $\pm 4\%$ van de ingestelde waarde, conform DIN EN ISO 6789-1:2017-07, voor rechtsom en linksom aanhalen; gewenste draaimomentwaarde eenvoudig in te stellen en te vergrendelen, met hoor- en voelbaar ingrijpen bij bereiken van de schaalwaarde (precisieschaal alleen in Nm), hoor- en voelbaar activeringsmechanisme bij het bereiken van het ingestelde aanhaalmoment, ergonomische 2-componenten greep; 3 Joker zelfinstellende steeksleutels 7880 met ratelfunctie.

05136076001	
	Click-Torque X 7 1x 14x18, 10-100 Nm
	7880 Joker XXL 1x 14x18x24-32 ($1\frac{5}{16}''-1\frac{1}{4}''$)x113,5
	7880 Joker XL 1x 14x18x19-24 ($\frac{3}{4}''-1\frac{5}{16}''$)x95,0
	7880 Joker L 1x 14x18x16-19 ($\frac{5}{8}''-3\frac{3}{4}''$)x85,5

7880 Joker XXL Zelfinstellende insteek-steeksleutel voor sleutelmaat 24-32 mm, 14x18mm

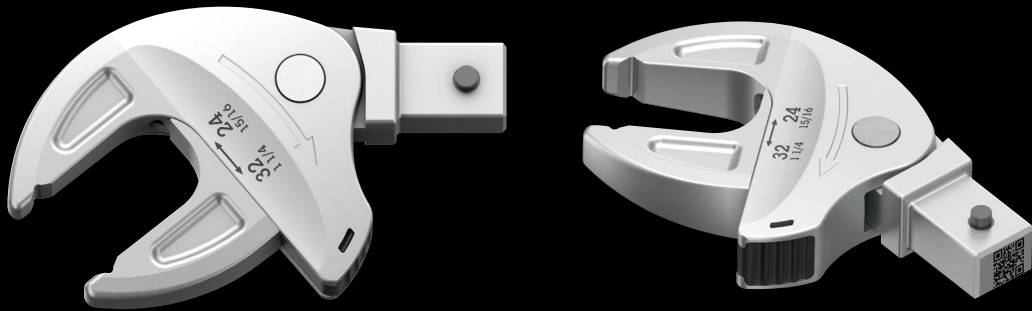

Toepassing: Zeskant-schroefkoppen resp. -moeren
Aandrijving: 14x18 mm; voor draaimomentsleutels uit de serie Click-Torque X en XP met 14x18 mm opname
Uitvoering: Zelfinstellende steeksleutel met ratelfunctie; verstelbare bezijde, parallel lopende gladde bekken; met 30° terughaalhoek dankzij hoekprisma's in bek

	mm	mm	mm	mm			mm	mm
05020173001	14x18	24-32	24,0	62,2	15/16"-1 1/4"	15/16"	62,2	113,5
			27,0	68,0		31/32"	63,9	
			30,0	70,2		1"	65,4	
			32,0	70,4		1 1/16"	66,4	
						1 1/8"	69,5	
						1 3/16"	70,1	
				1 1/4"	70,2			

7880 Joker XL Zelfinstellende insteek-steeksleutel voor sleutelmaat 19-24 mm, 14x18mm

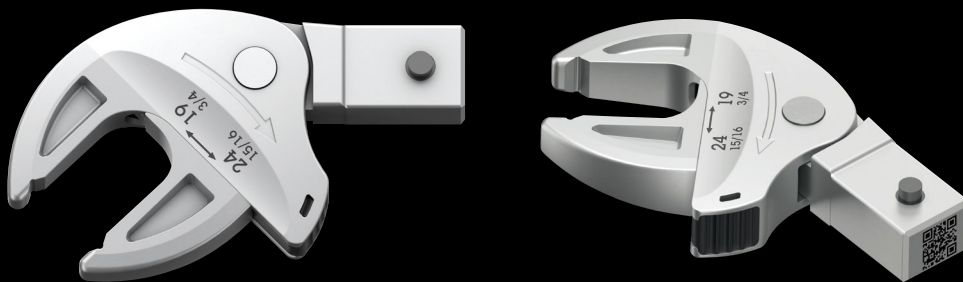

Toepassing: Zeskant-schroefkoppen resp. -moeren
Aandrijving: 14x18 mm; voor draaimomentsleutels uit de serie Click-Torque X en XP met 14x18 mm opname
Uitvoering: Zelfinstellende steeksleutel met ratelfunctie; verstelbare bezijde, parallel lopende gladde bekken; met 30° terughaalhoek dankzij hoekprisma's in bek

	mm	mm	mm	mm			mm	mm
05020172001	14x18	19-24	19,0	51,6	3/4"-15/16"	3/4"	51,6	95,0
			20,0	53,6		25/32"	53,3	
			21,0	55,4		13/16"	54,7	
			22,0	56,7		7/8"	56,7	
			24,0	56,7		15/16"	56,7	

7880 Joker L Zelfinstellende insteek-steeksleutel voor sleutelmaat 16-19 mm, 14x18mm

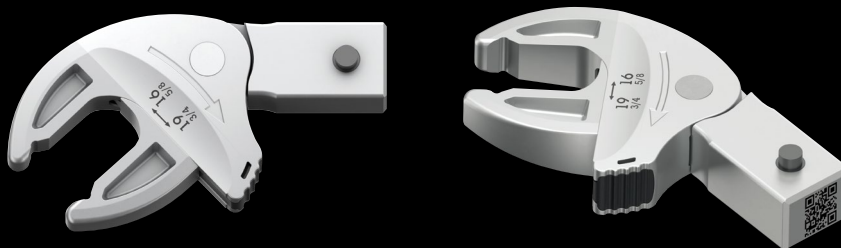

Toepassing: Zeskant-schroefkoppen resp. -moeren
Aandrijving: 14x18 mm; voor draaimomentsleutels uit de serie Click-Torque X en XP met 14x18 mm opname
Uitvoering: Zelfinstellende steeksleutel met ratelfunctie; verstelbare bezijde, parallel lopende gladde bekken; met 30° terughaalhoek dankzij hoekprisma's in bek

	mm	mm	mm	mm			mm	mm
05020171001	14x18	16-19	16,0	44,6	5/8"-3/4"	5/8"	44,4	85,5
			17,0	46,7		11/16"	47,3	
			18,0	48,2		3/4"	49,1	
			19,0	49,1				

Joker 6005

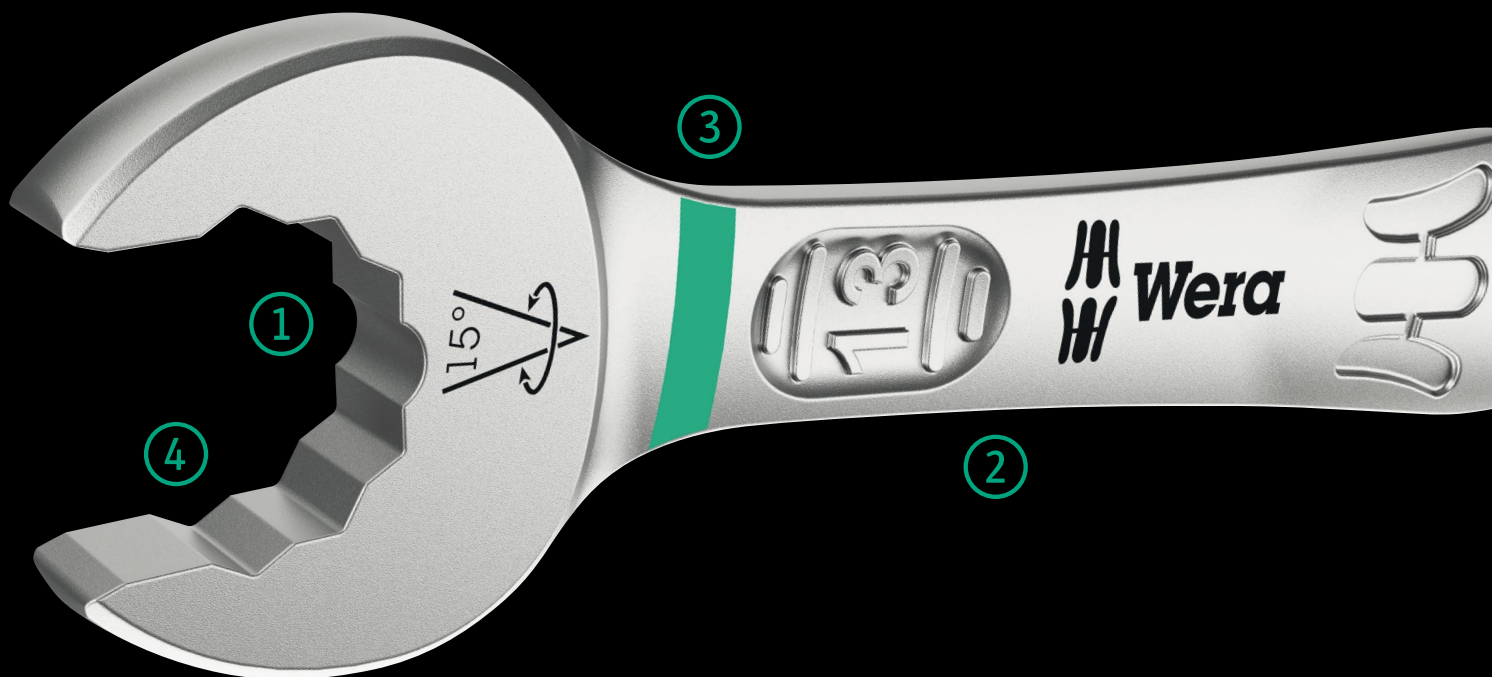

Terughaalhoek kleiner dan 30°

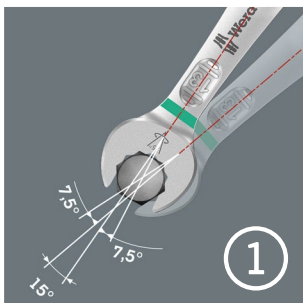

Door de bek 7,5° te buigen, een dubbelzeskantgeometrie toe te passen en de manier van werken te wijzigen (aanzetten – schroeven – draaien – opnieuw aanzetten – schroeven – draaien, enz.) kan er ook geschroefd worden in situaties waarin de terughaalhoek kleiner dan 30° is.



Take it easy tool finder

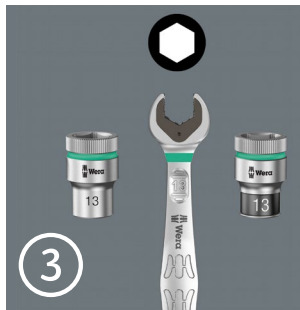

Take it easy tool finder: met kleurcodering op maat – voor het eenvoudig en snel vinden van het benodigde gereedschap. Formaatzoeksysteem in gereedschappen voor binnenzeskant-schroeven (stiftsleutels, Zyklus Bit-doppen), buitenzeskant-schroeven en moeren (Joker-steeksleutels, Zyklus-doppen en Zyklus-doppen met vasthoudfunctie) en TORX®-schroeven (stiftsleutels, Zyklus Bit-doppen).



Voor werken op lastige schroeflocaties

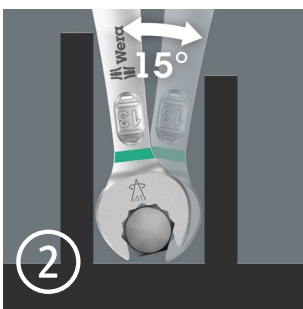

De dubbele steeksleutel Joker 6005 met zijn bijzondere bekgeometrie –7,5° gebogen aan bezijde en een dubbelzeskantgeometrie– beschikt over dubbel zoveel aanzetmogelijkheden door het verdraaien over 180° van de sleutel om de lengteas. Moeren resp. schroefkoppen kunnen elke 15° worden 'vastgegrepen'. De Joker 6005 vindt als het ware het meest geschikte aanzetpunt na elke omwenteling vanzelf.

Dubbele zeskant-geometrie

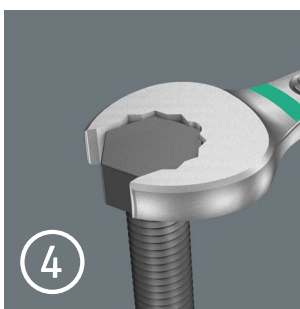

De dubbelzeskantgeometrie aan de bezijde van de dubbele steeksleutel Joker 6005 garandeert een goed contact met de schroefkop of moer en verkleint het risico op wegglijden.



6005 Joker Dubbele steeksleutel

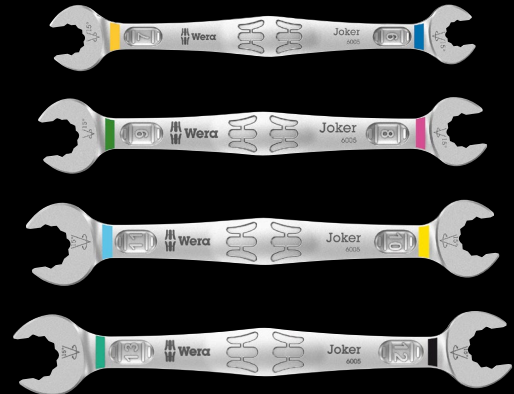
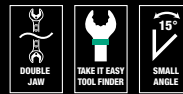

Toepassing: Zeskant-schroefkoppen resp. -moeren, metrisch

Uitvoering: Dubbele steeksleutels; bezijden 7,5° gebogen; met "Take it easy tool finder": kleurcodering op maat

	mm	mm	mm	mm	
05020310001		6	16	7	17,7
05020311001		8	19	9	21
05020312001		10	23	11	25
05020313001		12	26	13	27

Aangezien er vaak weinig ruimte is om te schroeven, is gereedschap nodig waarmee de gebruikers ook in dergelijke situaties goed uit de voeten kunnen. Voor krappe ruimtes zijn extra aanzetpunten voor het gereedschap nodig. Kunnen steeksleutels zodanig worden aangepast dat deze meer aanzetmogelijkheden krijgen?

Door de bek 7,5° te buigen en een dubbelzeskant-vorm toe te passen, kan het aantal aanzetpunten worden verdubbeld. Dankzij het herhaaldelijk omdraaien van de sleutel over 180° over de lengte-as tijdens het schroeven beschikt de gebruiker over vier aanzetmogelijkheden en kunnen moeren en schroefkoppen elke 15° worden "vastgegrepen".

De Joker 6005 met zijn slimme bekegeometrie vergroot het aantal toepassingsmogelijkheden in krappe ruimtes aanzienlijk. De Joker 6005 vindt als het ware het meest geschikte aanzetpunt na elke omwenteling vanzelf. De hoogwaardige coating zorgt voor een langdurige en hoge corrosiebescherming. Met "Take it easy toolfinder": Kleurcodering op maat.

6005 Joker 4 set 1 Dubbele steeksleutelset

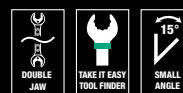

Dubbele steeksleutelset, bezijden 7,5° gebogen

4-delig

Met handige clip

05020314001		
6005 Joker Double	1x 6x7x111,8; 1x 8x9x122,2; 1x 10x11x137,3;	
	1x 12x13x166	

Joker 6003

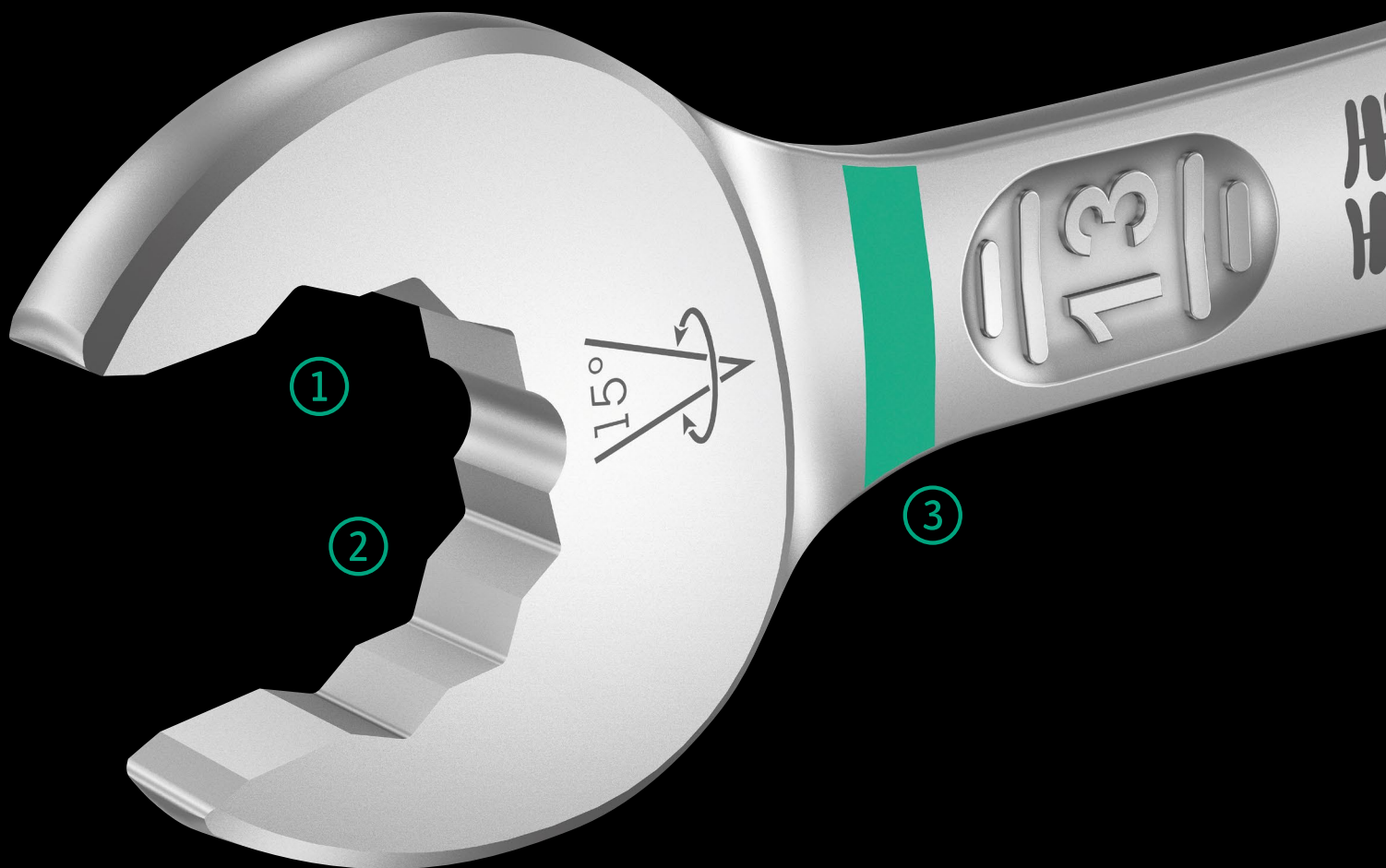

Aangezien ruimtes waarin geschroefd moet worden, steeds krapper worden, is gereedschap vereist waarmee de gebruikers ook in dergelijke situaties goed uit de voeten kunnen. Krappe ruimtes vereisen extra aanzetpunten voor het gereedschap. Kunnen steeksleutels zodanig worden aangepast dat deze meer aanzetmogelijkheden krijgen?

Door de bek $7,5^\circ$ te buigen een dubbelzeskant-geometrie toe te passen, kan het aantal aanzetpunten worden verdubbeld. Bij meermaals verdraaien van de sleutel over 180° over de lengte-as tijdens het schroeven beschikt de gebruiker over vier aanzetmogelijkheden en

kunnen moeren resp. schroefkoppen elke 15° worden "vastgegrepen".

De Joker 6003 met zijn slimme bekgeometrie vergroot het aantal toepassingsmogelijkheden in krappe ruimtes aanzienlijk. De Joker 6003 vindt als het ware het meest geschikte aanzetpunt na elke omwenteling vanzelf.

De slanke en toch robuuste ringzijde maakt een hoek van 15° tot de gereedschapsas. De hoogwaardige coating zorgt voor een langdurige en hoge corrosiebescherming.

Met Take it easy tool finder: Kleurcodering op maat.



Voor werken op lastige schroeflocaties

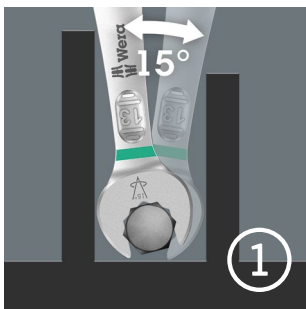

De ringsteeksleutel Joker 6003 met zijn bijzondere bekgeometrie – 7,5° gebogen aan bekszijde en een dubbelzeskantgeometrie - beschikt over dubbel zoveel aanzetmogelijkheden bij meermaals verdraaien over 180° van de sleutel om de lengteas. Moeren resp. schroefkoppen kunnen elke 15° worden “vastgegrepen”. De Joker 6003 vindt als het ware het meest geschikte aanzetpunt na elke omwenteling vanzelf.



Take it easy tool finder

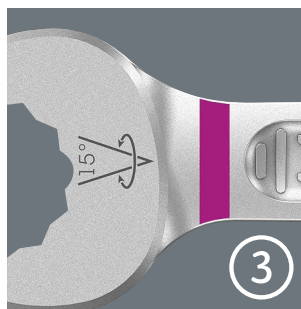

Take it easy tool finder: met kleurcodering op maat – voor het eenvoudig en snel vinden van het benodigde gereedschap. Formaatzoeksysteem in gereedschappen voor binnenzeskant-schroeven (stiftsleutels, Zyklus Bit-doppen), buitenzeskant-schroeven en moeren (Joker-steeksleutels, Zyklus-doppen en Zyklus-doppen met vasthoudfunctie) en TORX®-schroeven (stiftsleutels, Zyklus Bit-doppen).

Terughaalhoek kleiner dan 30°

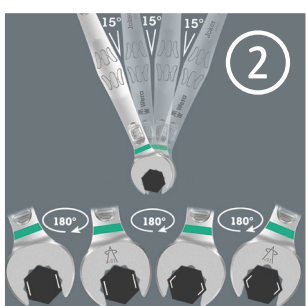

Door de bek 7,5° te buigen, een dubbelzeskantgeometrie toe te passen en de manier van werken te wijzigen (aanzetten – schroeven – draaien – opnieuw aanzetten – schroeven – draaien, enz.) kan er ook geschroefd worden in situaties waarin de terughaalhoek kleiner dan 30° is.

Gebogen ringzijde

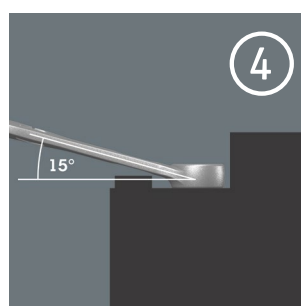

De ringzijde is ten opzichte van de gereedschapsas 15° gebogen, om persoonlijk letsel te voorkomen.

Joker 6003 – Assortiment

6003 Joker Ringsteeksleutel

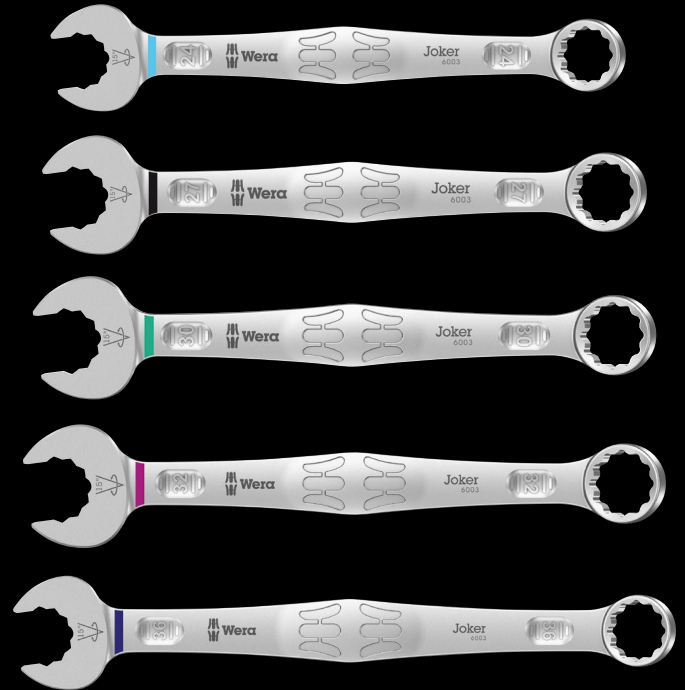
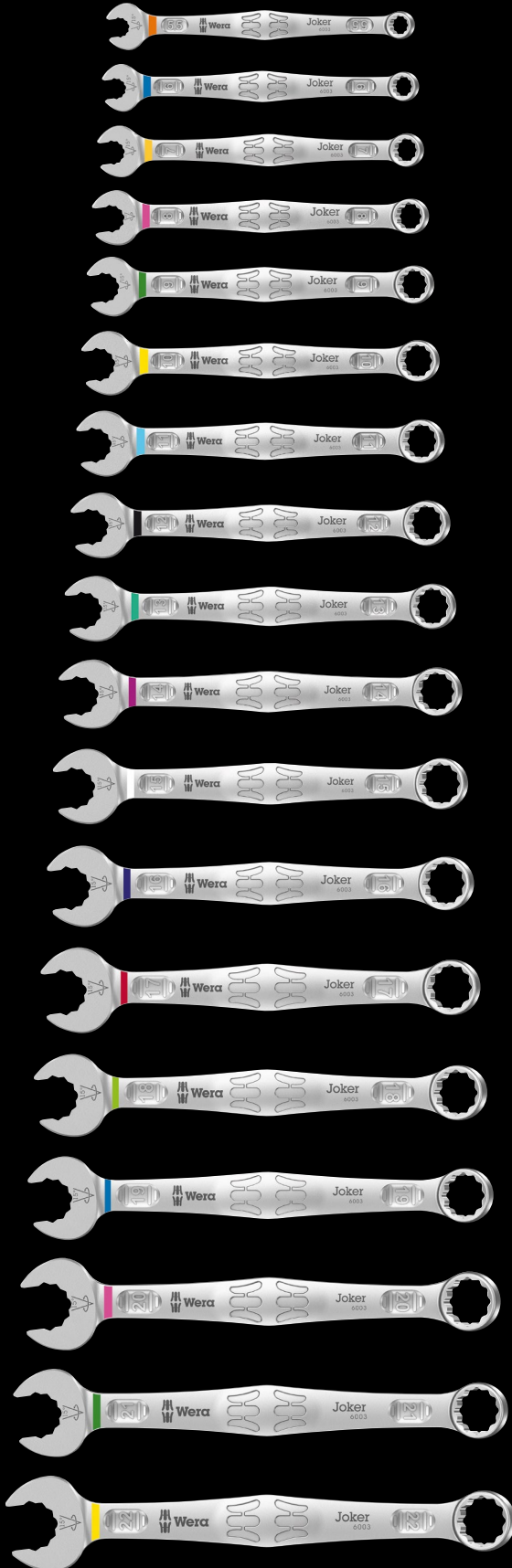

Toepassing: Zeskant-schroefkoppen resp. -moeren

Uitvoering: Ringsteeksleutel; bezijde 7,5° gebogen; ringzijde 15° gebogen; met Take it easy tool finder; Kleurcodering op maat

	mm	mm	mm	mm	mm
05020190001	5,5	105	16	4	10
05020198001	6	105	16	4	10
05020199001	7	110	17,7	4,2	11,5
05020200001	8	115	19	4,5	12,5
05020219001	9	120	21	4,8	13,5
05020201001	10	125	22	5	15
05020202001	11	135	24,5	5	17
05020203001	12	148	26	5,5	18
05020204001	13	160	27	6	19
05020205001	14	167	29	6	20
05020206001	15	174	32	6	22
05020207001	16	182	35	6,5	23
05020208001	17	190	38	6,5	24,5
05020209001	18	210	39	7,5	26
05020210001	19	230	42	7,5	27,5
05020500001	20	230,0	45	7,5	29
05020501001	21	260	47	7,5	30
05020502001	22	260	49	7,5	31,5
05020503001	24	280	53	8	36
05020504001	27	300	60	8,5	40
05020505001	30	330	66	9	43
05020506001	32	360	70	9,5	45,5
05020507001	36	460	80	10	50,5

6003 Joker 4 set 1 Ringsteeksleutelset



Ringsteeksleutelset, bekszijde 7,5° gebogen
4-delig
Met handige clip

05020228001	6003 Joker 1x 8x115; 1x 10x125; 1x 12x148; 1x 13x160
-------------	---

6003 Joker 11 set 1 Ringsteeksleutelset

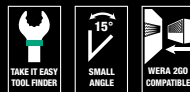

Ringsteeksleutelset, bekszijde 7,5° gebogen
11-delig
In robuust etui

05020231001	6003 Joker 1x 8x115; 1x 10x125; 1x 11x135; 1x 12x148; 1x 13x160; 1x 14x167; 1x 15x174; 1x 16x182; 1x 17x190; 1x 18x210; 1x 19x230
-------------	--

6003 Joker 5 set 1 Ringsteeksleutelset

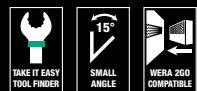

Ringsteeksleutelset, bekszijde 7,5° gebogen
5-delig
In robuust etui

05020230001	6003 Joker 1x 8x115; 1x 10x125; 1x 13x160; 1x 17x190; 1x 19x230
-------------	--

6003 Joker 15 set 1 Ringsteeksleutelset

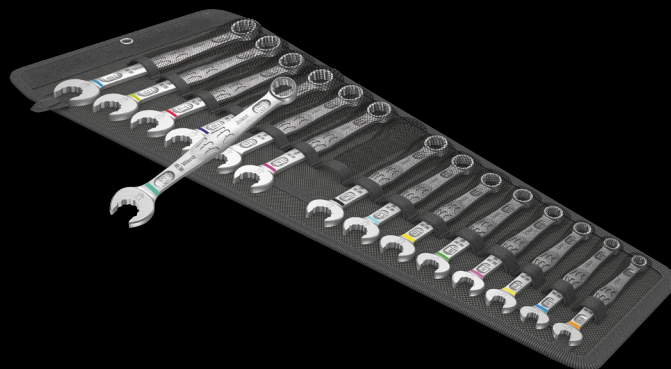

Ringsteeksleutelset, bekszijde 7,5° gebogen
15-delig
In robuuste tas

05020302001	6003 Joker 1x 5,5x105; 1x 6x105; 1x 7x110; 1x 8x115; 1x 9x120; 1x 10x125; 1x 11x135; 1x 12x148; 1x 13x160; 1x 14x167; 1x 15x174; 1x 16x182; 1x 17x190; 1x 18x210; 1x 19x230
-------------	--

Joker 6003 – Assortiment

6003 Joker 22 set 1 Ringsteeksleutelset

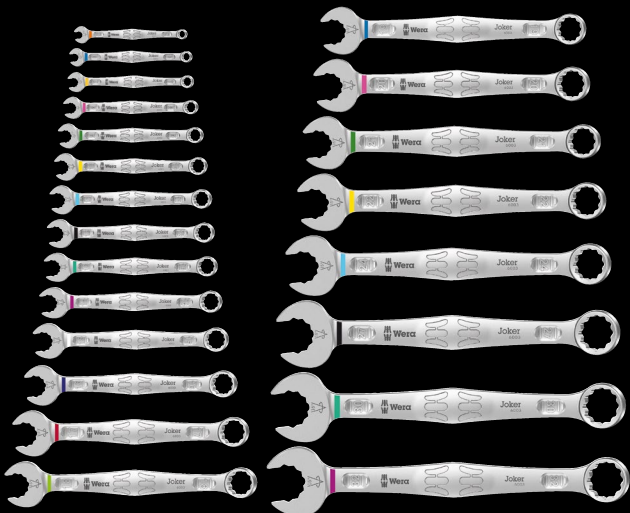
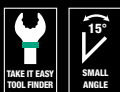

Ringsteeksleutelset, bekkzijde 7,5° gebogen

22-delig

05020232001	6003 Joker 1x 5,5x105; 1x 6x105; 1x 7x110; 1x 8x115; 1x 9x120; 1x 10x125; 1x 11x135; 1x 12x148; 1x 13x160; 1x 14x167; 1x 15x174; 1x 16x182; 1x 17x190; 1x 18x210; 1x 19x230; 1x 20x230; 1x 21x260; 1x 22x260; 1x 24x280; 1x 27x300; 1x 30x330; 1x 32x360
-------------	---

6003 Joker Pedal Ringsteeksleutel



Toepassing: Zeskant-schroefkoppen resp. -moeren

Uitvoering: Ringsteeksleutel; extra vlakke bek; bekkzijde 7,5° gebogen; ringzijde 15° gebogen; met Take it easy tool finder: Kleurcodering op maat

	mm	mm	mm	mm	mm	mm
05020221001	15	174	32	4,5	22	8,5

Bicycle Set 10



Ringsteeksleutelset, bekkzijde 7,5° gebogen

5-delig

In robuuste tas

05004178001	6003 Joker 1x 8x115; 1x 9x120; 1x 10x125; 1x 13x160
	6003 Joker Pedal 1x 15x174
	Klittenbandset 1x 50,0x120,0 120

Bicycle Set 12



Ringsteeksleutelset, bekkzijde 7,5° gebogen

12-delig

In robuuste tas

05004181001	6003 Joker 1x 6x105; 1x 7x110; 1x 8x115; 1x 9x120; 1x 10x125; 1x 11x135; 1x 12x148; 1x 13x160; 1x 14x167; 1x 16x182; 1x 17x190
	6003 Joker Pedal 1x 15x174

9640 Magneetstrip 6003 Joker 1 ringsteeksleutelset

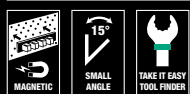

wera.de

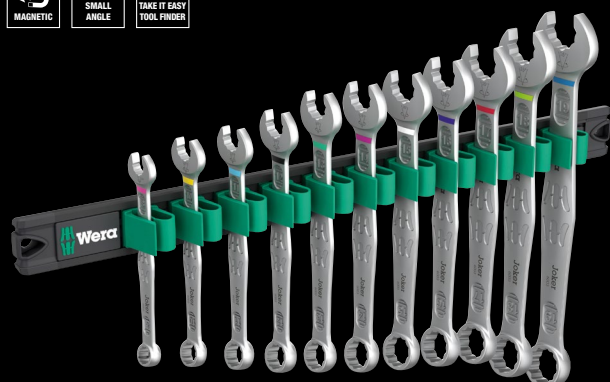

Ringsteeksleutelset, metrisch, bekkzijde 7,5° gebogen

11-delig

Op klemstrip

05020233001	6003 Joker	1x 8x115; 1x 10x125; 1x 11x135; 1x 12x148; 1x 13x160; 1x 14x167; 1x 15x174; 1x 16x182; 1x 17x190; 1x 18x210; 1x 19x230,0
9610		1x 30,0x370,0

9641 Magneetstrip 6003 Joker 2 ringsteeksleutelset

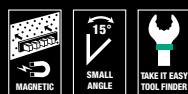

wera.de

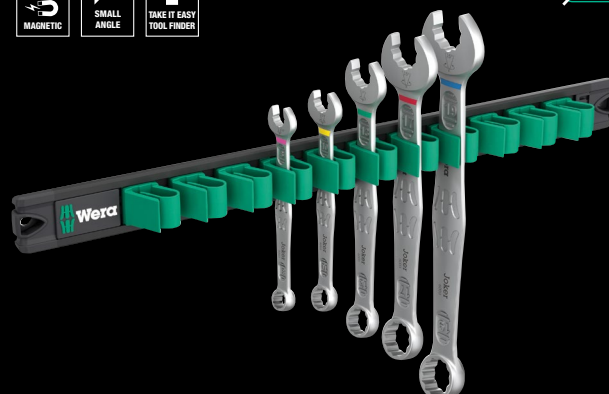

Ringsteeksleutelset, metrisch, bekkzijde 7,5° gebogen

5-delig

Op klemstrip

05020234001	6003 Joker	1x 8x115; 1x 10x125; 1x 13x160; 1x 17x190; 1x 19x230,0
9610		1x 30,0x370,0

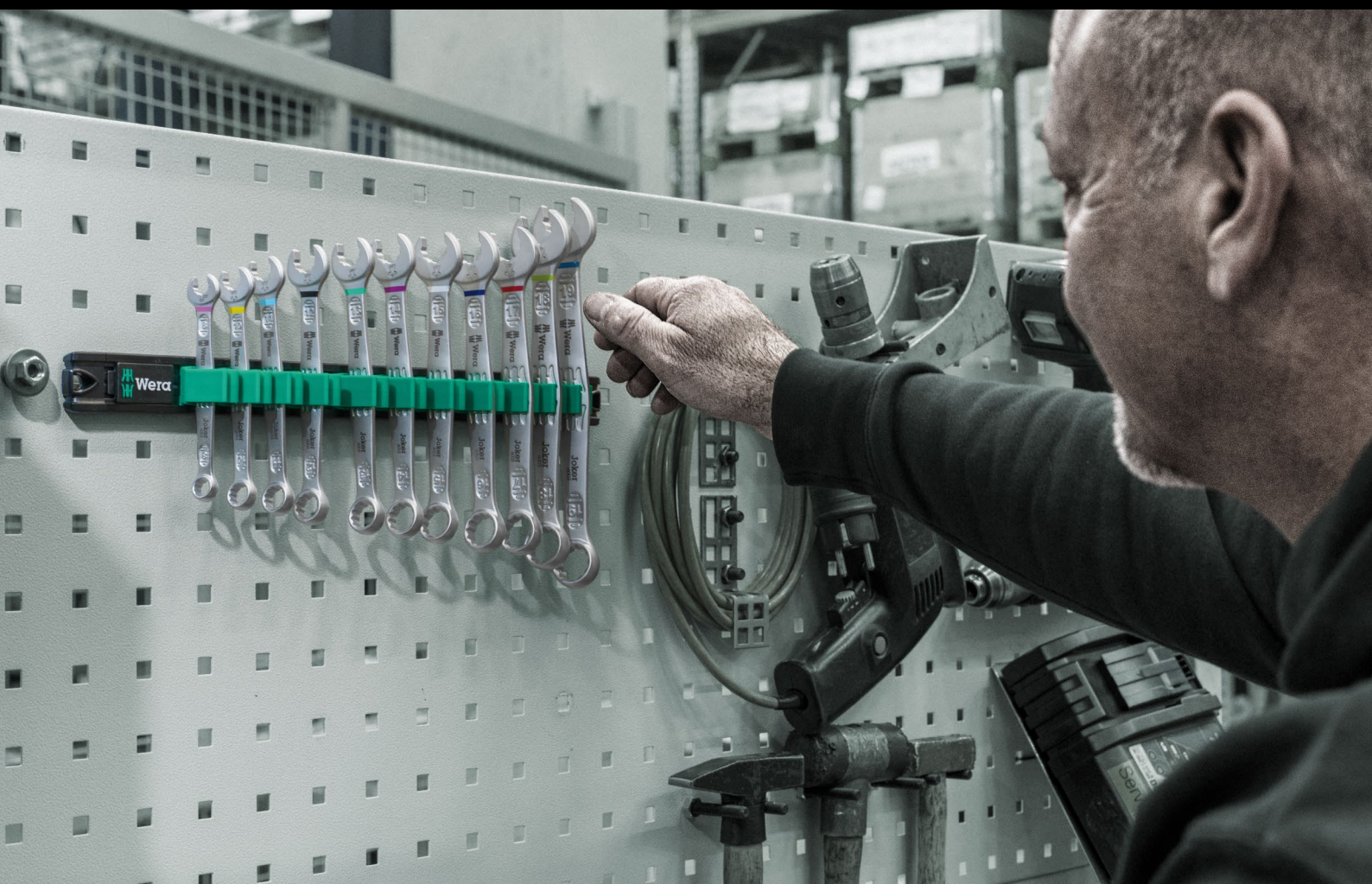



6003 Joker Ringsteeksleutel, inch

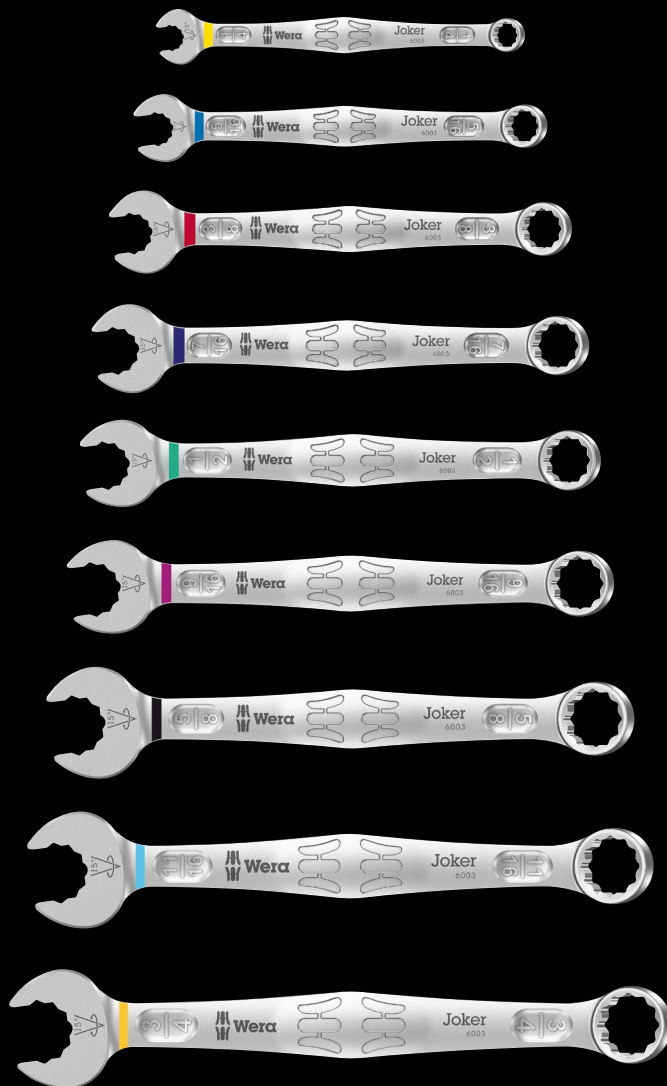

Toepassing: Zeskant-schroefkoppen resp. -moeren

Uitvoering: Ringsteeksleutel; bezijde 7,5° gebogen; ringzijde 15° gebogen; met Take it easy tool finder; Kleurcodering op maat

		mm	mm	mm	mm
05020220001		1/4"	105	16	4 10
05020211001		5/16"	115	19	4,5 12,5
05020212001		3/8"	125	22	5 15
05020213001		7/16"	135	24,5	5 17
05020214001		1/2"	160	26	6 19
05020215001		9/16"	167	29	6 20
05020216001		5/8"	182	35	6,5 23
05020217001		11/16"	210	40	7,5 26
05020218001		3/4"	230	42	7,5 27,5

6003 Joker 4 Imperial set 1 Ringsteeksleutelset, inch

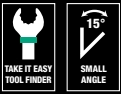

Ringsteeksleutelset, bezijde 7,5° gebogen

4-delig

Met handige clip

05020229001	
6003 Joker Imperial	1x 5/16"x115; 1x 3/8"x125; 1x 7/16"x135; 1x 1/2"x160

6003 Joker 8 Imperial set 1 Ringsteeksleutelset, inch



Ringsteeksleutelset, bezijde 7,5° gebogen

8-delig

In robuust etui

05020241001	
6003 Joker Imperial	1x 5/16"x115; 1x 3/8"x125; 1x 7/16"x135; 1x 1/2"x160; 1x 9/16"x167; 1x 5/8"x182; 1x 11/16"x210; 1x 3/4"x230

6003 Joker 5 Imperial set 1 Ringsteeksleutelset, inch

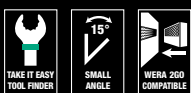

Ringsteeksleutelset, bezijde 7,5° gebogen

5-delig

In robuust etui

05020240001	
6003 Joker Imperial	1x 5/16"x115; 1x 3/8"x125; 1x 1/2"x160; 1x 9/16"x167; 1x 3/4"x230

9642 Magneetstrip 6003 Joker Imperial 1 ringsteeksleutelset, inch

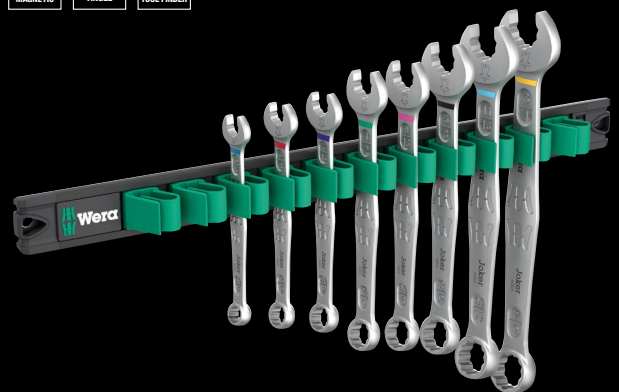

Ringsteeksleutelset, in inch, bezijde 7,5° gebogen

8-delig

Op klemstrip

05020235001	
6003 Joker Imperial	1x 5/16"x115; 1x 3/8"x125; 1x 7/16"x135; 1x 1/2"x160; 1x 9/16"x167; 1x 5/8"x182; 1x 11/16"x210; 1x 3/4"x230,0
9610	1x 30,0x370,0

Joker 6002

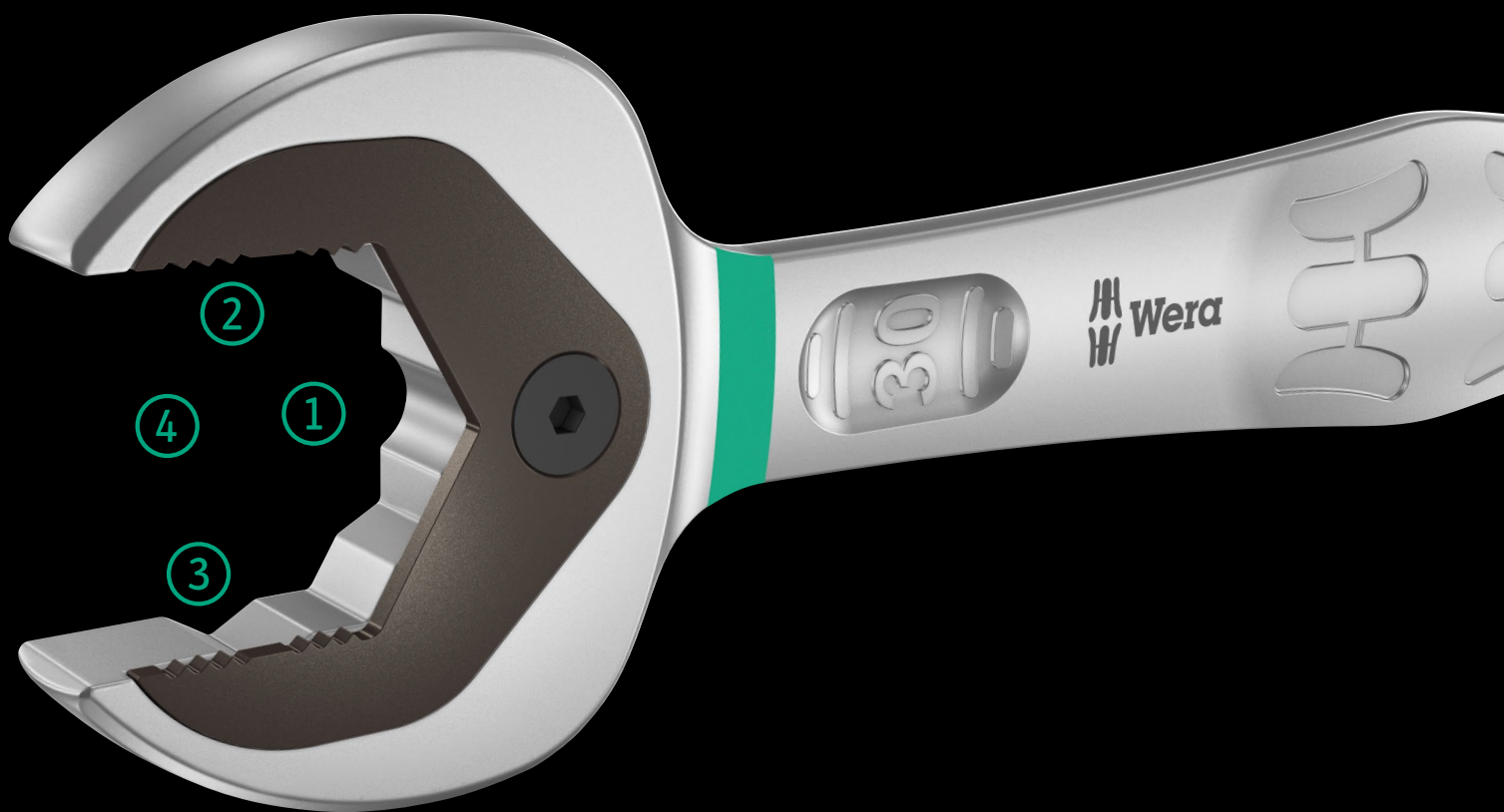

HOLDING FUNCTION

Vasthoudfunctie

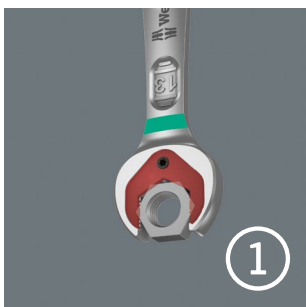

Met de houderfunctie van de Joker brengt u moeren en bouten direct en probleemloos naar hun plaats van bestemming. Daar kan de schroefdraad dan snel en gemakkelijk worden opgepakt. Het vallen en zoekraken van bouten en moeren kan zo effectief worden vermeden. Daarmee wordt veel tijd voor het zoeken naar gevallen onderdelen bespaard.



ANTI-SLIP

Dubbele zeskant-geometrie

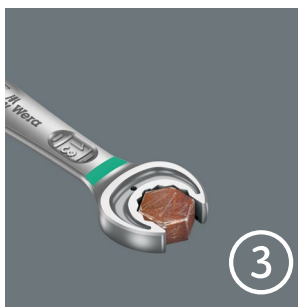

De slimme dubbele zeskant-geometrie van de Joker zorgt voor een vormsluitende verbinding met de bout of moer – dat zit. En de vervangbare gehard metalen plaat in de opening van de Joker bijt zich met extreem harde punten in de boutkop. Beide eigenschappen voorkomen het vervelende afglijden, ook bij een groot draaimoment.



LIMIT STOP

Eindaanslag



De sleutel telkens weer opnieuw aanzetten, permanent nazetten, de kracht doseren om het gevaar voor letsel te vermijden? Dat is verleden tijd! Vandaag voorkomt de Joker met zijn eindaanslag dat men van de kop van de moer naar onderen afglijdt. Dat maakt het werk eenvoudiger. En: bij het sleutelen kan veel meer kracht worden aangewend.



30°
SMALL ANGLE

Kleine terughaalhoek

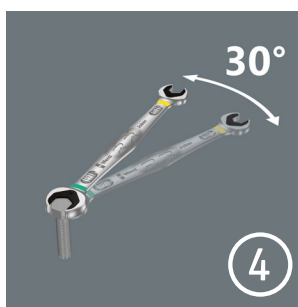

In plaats van 60° komt de Joker nu met een 30° terughaalhoek met dubbele zeskant-geometrie. Daarmee, en met zijn rechte kop, maakt de Joker nu het om-draaien van de sleutel overbodig. Met de Joker kunt u voortaan bouten en (contra) moeren losdraaien en vastzetten in situaties waarin het gebruikelijke gereedschap faalt. De geïntegreerde eindaanslag en de zeer kleine terughaalhoek van slechts 30° met een dubbele zeskantmechaniek zorgt voor effectiever werken.



6002 Joker Dubbele steeksleutel

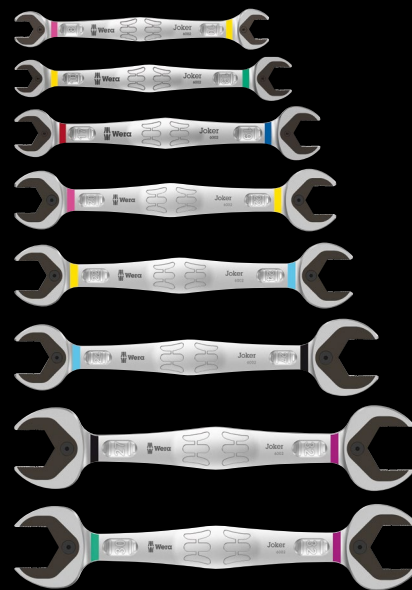

Toepassing: Zeskant-schroefkoppen resp. -moeren

Uitvoering: Dubbele steeksleutels

		mm	mm	mm	mm	mm
05020259001		8	20	10	23	5,5
05003760001		10	23	13	27	5,5
05003765001		17	37	19	42	8,5
05020260001		20	48	22	51	10
05020261001		22	48	24	51	10
05020262001		24	51	27	60	11
05020263001		27	63	32	66	12
05020264001		30	63	32	66	12

Hoogwaardige, metrische dubbele steeksleutels: Met vasthoudfunctie via metalen plaat in bek, om verlies van schroeven en moeren te reduceren.

De verwisselbare metalen plaat in de bek houdt met extra harde tanden schroeven en moeren en verkleint het risico op wegglijden. De geïntegreerde eindaanslag voorkomt het wegglijden naar beneden van de schroefkop en maakt hoge draaimomenten mogelijk. De intelligente dubbele zeskant-geometrie zorgt voor een sluitende verbinding met schroef of moer en reduceert zo het risico op wegglijden. Dankzij de terughaalhoek van slechts 30° behoort het tijdrovende omkeren van de sleutel tijdens het schroeven tot het verleden. De speciale smeedvorm maakt overdracht hoge draaimomenten mogelijk en geeft het geheel een hoge buigstijfheid.

De Joker dubbele steeksleutel is bijzonder geschikt voor het borgen van bout/moer-verbindingen. Met Take it easy-Toolfinder: Kleurcodering op grootte.

6000/6002 Joker 6 Set 1 Steek-ringratel-/ dubbele steeksleutelset



Steek-ringratel-/dubbele steeksleutelset

6-delig

In stevige tas

05020022001		
6000 Joker	1 x 10x159; 1 x 13x177; 1 x 17x224; 1 x 19x246	
6002 Joker Double	1 x 10x13x167; 1 x 17x19x235	

Joker 6001

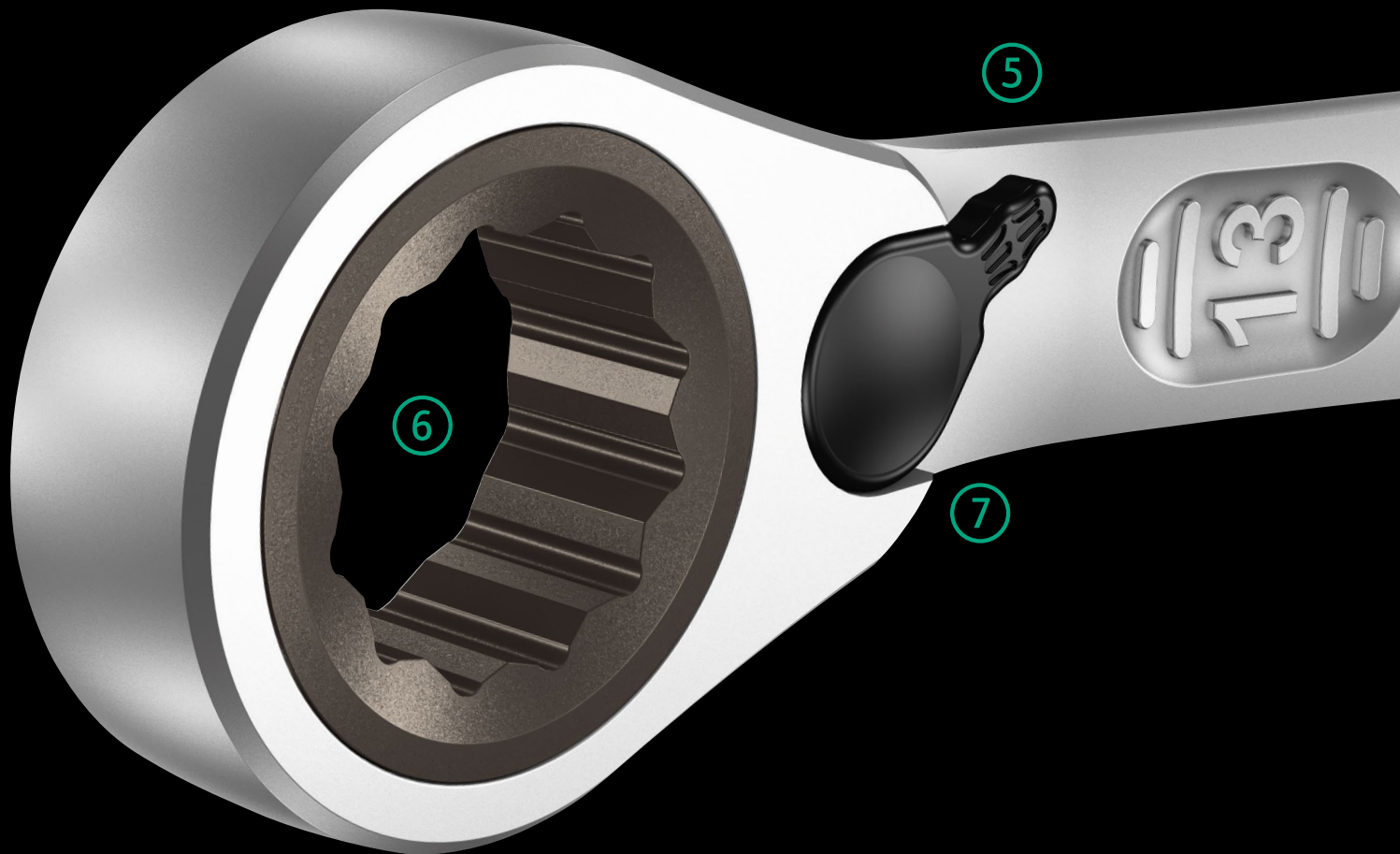

HOLDING
FUNCTION

Vasthoudfunctie

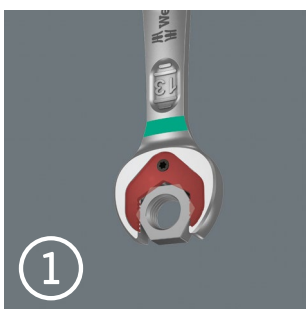

1

Met de houderfunctie van de Joker brengt u moeren en bouten direct en probleemloos naar hun plaats van bestemming. Daar kan de schroefdraad dan snel en gemakkelijk worden opgepakt. Het vallen en zoekraken van bouten en moeren kan zo effectief worden vermeden. Daarmee wordt veel tijd voor het zoeken naar gevallen onderdelen bespaard.



LIMIT
STOP

Eindaanslag



2

De sleutel telkens weer opnieuw aanzetten, permanent nazetten, de kracht doseren om het gevaar voor letsel te vermijden? Dat is verleden tijd! Vandaag voorkomt de Joker met zijn eindaanslag dat men van de kop van de moer naar onderen afglijdt. Dat maakt het werk eenvoudiger. En: bij het sleutelen kan veel meer kracht worden aangewend.



SWITCH

Joker Switch

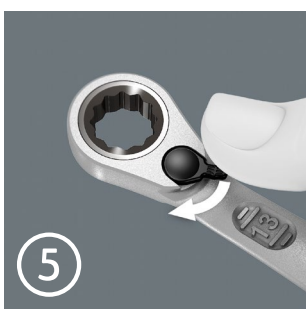

5

Het fijnvertande ratelmechaniek kan via een hendel soepel naar beide richtingen worden omgeschakeld.



4,5°
FINE
TOOTH

Fijne vertanding

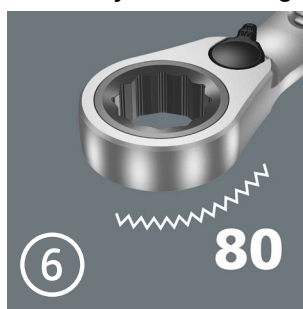

6

80

Het ratelmechanisme aan de ringzijde beschikt over een zeer fijne vertanding met 80 tanden en zorgt voor flexibiliteit, ook als er weinig ruimte is.



Joker steek/ring-ratelsleutel met gebogen ratelzijde en omschakelpal. Met vasthoudfunctie via metalen plaat in bek, om het verliezen van schroeven en moeren te reduceren.

Dankzij de kleine terughaalhoek van slechts 30° aan de steekzijde behoort het tijdrovende omkeren van de sleutel tijdens het schroeven tot het verleden. Het omschakelbare

ratelmechaniek aan de ringzijde met hoge fijne vertanding (80 tanden) biedt veel flexibiliteit, ook op plekken waar weinig ruimte is. Hoorbaar nauwkeurig ratelmechaniek.

Het robuuste, tweedelige vergrendelings-element zorgt bovendien voor een zeer goede stabiliteit. Met 15° gebogen ratelzijde voor veilig werken bij hoge draaimomenten.



Dubbele zeskant-geometrie

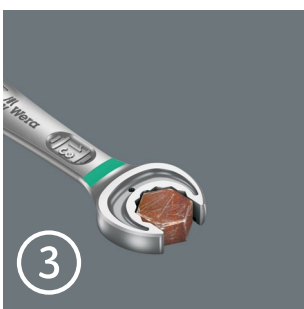

De slimme dubbele zeskant-geometrie van de Joker zorgt voor een vormsluitende verbinding met de bout of moer – dat zit. En de vervangbare gehard metalen plaat in de opening van de Joker bijt zich met extreem harde punten in de boutkop. Beide eigenschappen voorkomen het vervelende afglijden, ook bij een groot draaimoment.



Kleine terughaalhoek



In plaats van 60° komt de Joker nu met een 30° terughaalhoek met dubbele zeskant-geometrie. Daarmee, en met zijn rechte kop, maakt de Joker nu het om-draaien van de sleutel overbodig. Met de Joker kunt u voortaan bouten en (contra) moeren losdraaien en vastzetten in situaties waarin het gebruikelijke gereedschap faalt. De geïntegreerde eindaanslag en de zeer kleine terughaalhoek van slechts 30° met een dubbele zeskantmechaniek zorgt voor effectiever werken.



Take it easy tool finder

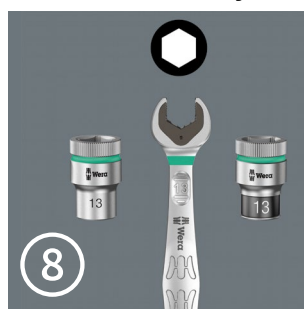

Take it easy tool finder: met kleurcodering op maat – voor het eenvoudig en snel vinden van het benodigde gereedschap.

Afgeschuinde ringzijde



De ringzijde is 15° afgeschuind t.o.v. de gereedschapas, om het aanzetten van de sleutel op plekken waar weinig ruimte is te vergemakkelijken.

Joker 6001 – Assortiment

6001 Joker Switch Steek- en ringratelsleutel, omschakelbaar

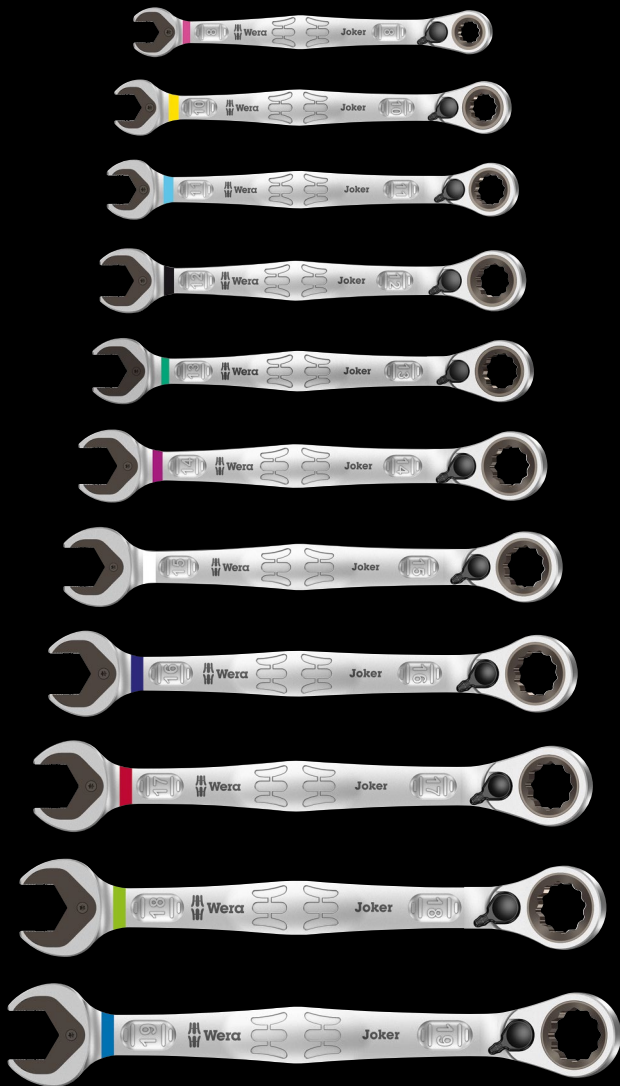
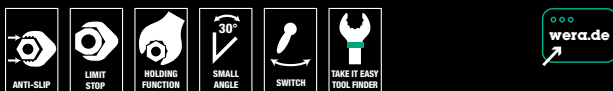

Toepassing: Zeskant-schroefkoppen resp. -moeren

Uitvoering: Steek- en ringratelsleutel; omschakelpal voor makkelijk wisselen van draairichting; ringzijde 15° afgeschuind

		mm	mm	mm	mm	mm	mm
05020064001		8	144	20,3	5,5	18	7
05020065001		10	159	23	5,5	21,5	7,5
05020066001		11	165	24,3	6,3	22	7,5
05020067001		12	171	26,3	6,6	25	8,5
05020068001		13	179	27,3	7	26	8,5
05020069001		14	187	30	7,5	28	9,5
05020070001		15	199	32	7,8	28,8	9,5
05020071001		16	213	35	8,2	31,7	10,5
05020072001		17	225	37	8,5	33	10,5
05020073001		18	234	39,5	9	34	11
05020074001		19	246	42	9,5	34,7	11

6001 Joker Switch 4 Set 1 Steek- en ringratelsleutelset

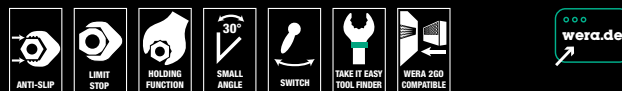

Steek- en ringratelsleutelset, omschakelbaar

4-delig

In stevig etui

05020090001		
6001 Joker Switch	1x 10x159; 1x 13x179; 1x 17x225; 1x 19x246	

6001 Joker Switch 11 Set 1 Steek- en ringratelsleutelset

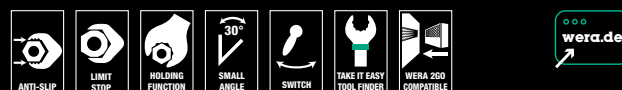

Steek- en ringratelsleutelset, omschakelbaar

11-delig

In stevig etui

05020091001		
6001 Joker Switch	1x 8x144; 1x 10x159; 1x 11x165; 1x 12x171; 1x 13x179; 1x 14x187; 1x 15x199; 1x 16x213; 1x 17x225; 1x 18x234; 1x 19x246	

6001 Joker Switch Steek- en ringratelsleutel, omschakelbaar, inch

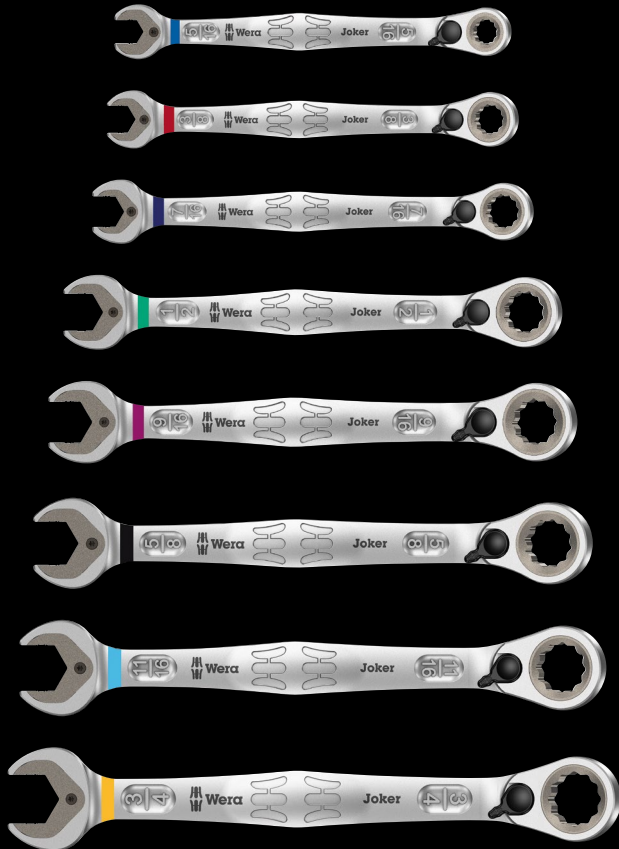

Toepassing: Zeskant-schroefkoppen resp. -moeren

Uitvoering: Steek- en ringratelsleutel; omschakelpal voor makkelijk wisselen van draairichting; ringzijde 15° afgeschuind

		mm	mm	mm	mm	mm	mm
05020075001		5/16"	144	20,3	5,5	18	7
05020076001		3/8"	159	23	5,5	21,5	7,5
05020077001		7/16"	165	24,3	6,3	22	7,5
05020078001		1/2"	171	26,3	6,6	25	8,5
05020079001		9/16"	187	30	7,5	28	9,5
05020080001		5/8"	213	35	8,2	31,7	10,5
05020081001		11/16"	234	39,5	9	34	11
05020082001		3/4"	246	42	9,5	34,7	11

6001 Joker Switch 4 Imperial Set 1 Steek- en ringratelsleutelset, inch



Steek- en ringratelsleutelset, omschakelbaar

4-delig

In stevig etui

05020092001	
Joker Switch inch	1 x 7/16"x165; 1 x 1/2"x171; 1 x 9/16"x187; 1 x 3/4"x246

6001 Joker Switch 8 Imperial Set 1 Steek- en ringratelsleutelset, inch



Steek- en ringratelsleutelset, omschakelbaar

8-delig

In stevig etui

05020093001	
Joker Switch inch	1 x 5/16"x144; 1 x 3/8"x159; 1 x 7/16"x165; 1 x 1/2"x171; 1 x 9/16"x187; 1 x 5/8"x213; 1 x 11/16"x234; 1 x 3/4"x246

Joker 6000

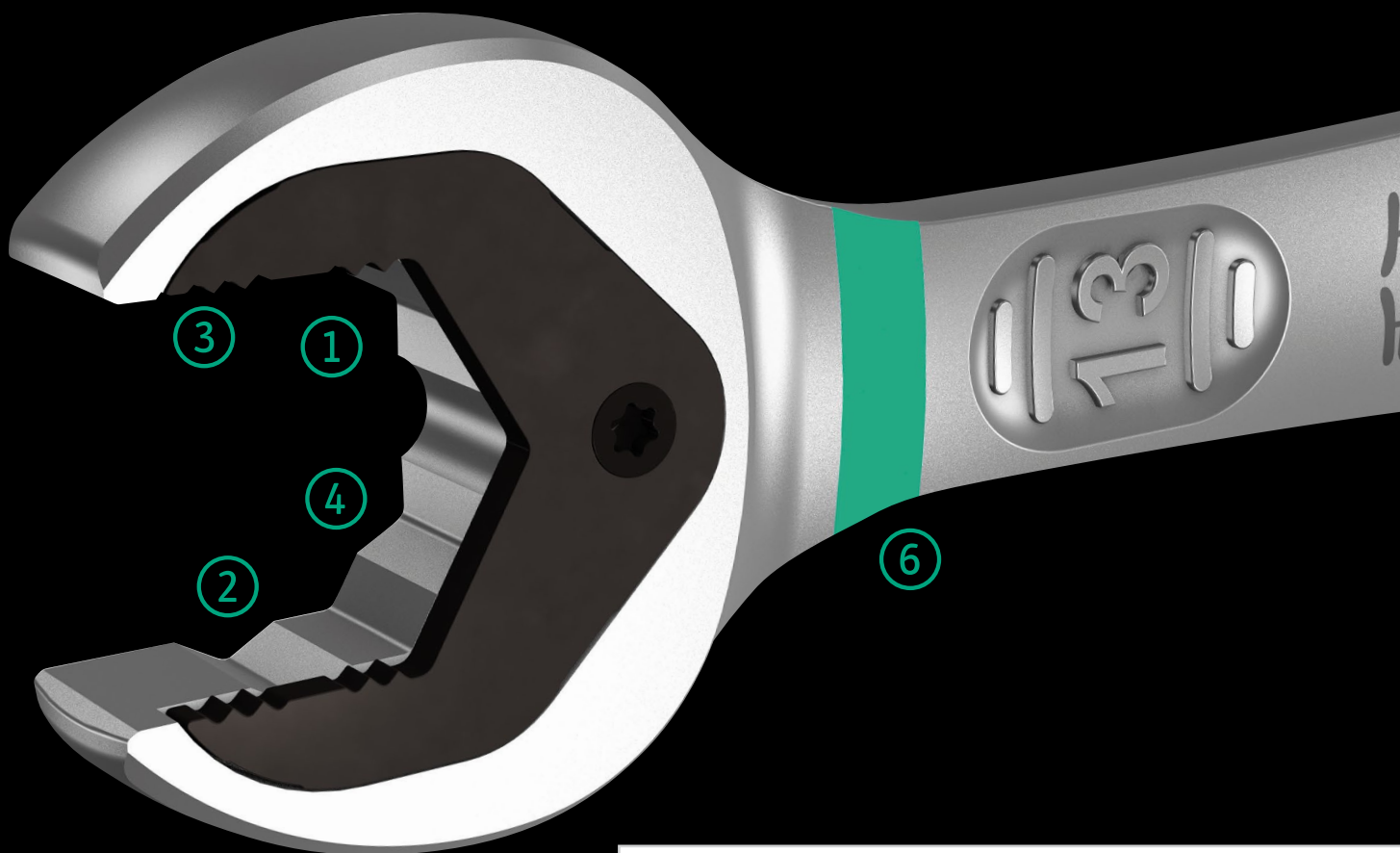

Toen wij begonnen met het onderzoeken van steeksleutels hebben we ons de volgende vragen gesteld: Waarom moet een steeksleutel voortdurend gedraaid worden; waarom is deze schuin; waarom ben je voortdurend schroeven kwijt; waarom glijdt je weg en waarom raak je gewond aan je vingers?

Het opnieuw uitvinden van de steeksleutel heeft geresulteerd in een echte joker, die doorgaat waar andere steeksleutels stoppen.



HOLDING
FUNCTION

Vasthoudfunctie



Met de houderfunctie van de Joker brengt u moeren en bouten direct en probleemloos naar hun plaats van bestemming. Daar kan de schroefdraad dan snel en gemakkelijk worden opgepakt. Het vallen en zoekraken van bouten en moeren kan zo effectief worden vermeden. Daarmee wordt veel tijd voor het zoeken naar gevallen onderdelen bespaard.



SMALL
ANGLE

Kleine terughaalhoek



In plaats van 60° komt de Joker nu met een 30° terughaalhoek met dubbele zeskant-geometrie. Daarmee, en met zijn rechte kop, maakt de Joker nu het omdraaien van de sleutel overbodig. Met de Joker kunt u voortaan bouten en (contra) moeren losdraaien en vastzetten in situaties waarin het gebruikelijke gereedschap faalt.



LIMIT STOP

Eindaanslag

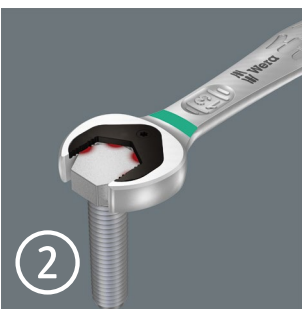

De sleutel telkens weer opnieuw aanzetten, permanent nazetten, de kracht doseren om het gevaar voor letsel te vermijden? Dat is verleden tijd! Vandaag voorkomt de Joker met zijn eindaanslag dat men van de kop van de moer naar onderen afglijdt. Dat maakt het werk eenvoudiger. En: bij het sleutelen kan veel meer kracht worden aangewend.



ANTI-SLIP

Dubbele zeskant-geometrie

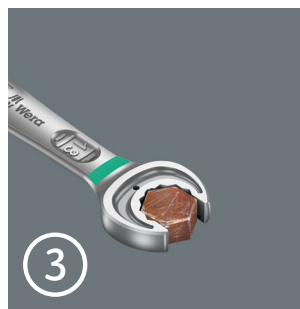

De slimme dubbele zeskant-geometrie van de Joker zorgt voor een vormsluitende verbinding met de bout of moer – dat zit. En de vervangbare gehard metalen plaat in de opening van de Joker bijt zich met extreem harde punten in de boutkop. Beide eigenschappen voorkomen het vervelende afglijden, ook bij een groot draaimoment.



4,5°

FINE TOOTH

Fijne vertanding



Het ratelmechanisme aan de ringzijde beschikt over een zeer fijne vertanding met 80 tanden en zorgt voor flexibiliteit, ook als er weinig ruimte is.



TAKE IT EASY TOOL FINDER

Take it easy tool finder

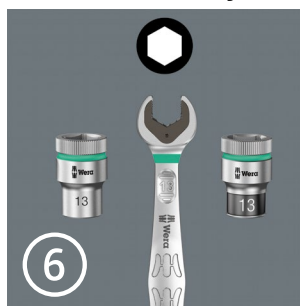

Take it easy tool finder: met kleurcodering op maat – voor het eenvoudig en snel vinden van het benodigde gereedschap.

Joker 6000 – Assortiment

6000 Joker Steek- en ringratelsleutel

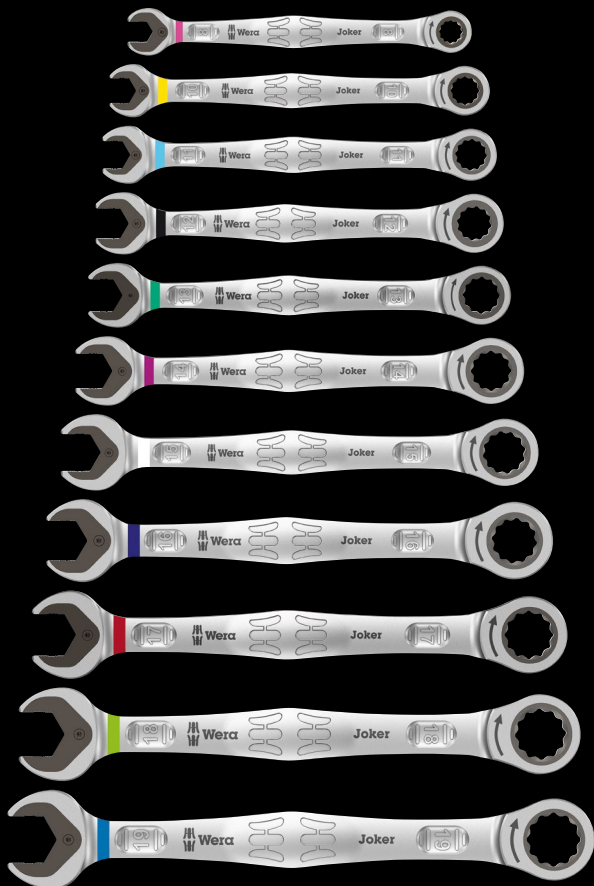

Toepassing: Zeskant-schroefkoppen resp. -moeren

Uitvoering: Steek- en ringratelsleutel

	mm	mm	mm	mm	mm	mm
05073268001	8	144	20	5,5	18	7
05073270001	10	159	22	5,5	21	7,2
05073271001	11	165	25	6,3	22	7,5
05073272001	12	170,7	26,3	6,6	25	8,5
05073273001	13	177	27,3	7	25	8,6
05073274001	14	188	29,3	7,5	28	9,2
05073275001	15	200	32,3	7,8	28,5	9,2
05073276001	16	212	35	8,2	32,7	10,5
05073277001	17	224	37,2	8,5	32,7	10,5
05073278001	18	235	39	9	33,8	11
05073279001	19	246	42	9,5	34,8	11

6000 Joker 4 Set 1 Steek- en ringratelsleutelset



Steek- en ringratelsleutelset

4-delig

In stevig etui

05073290001	6000 Joker	1x 10x159; 1x 13x177; 1x 17x224; 1x 19x246
-------------	-------------------	--

6000 Joker 11 Set 1 Steek- en ringratelsleutelset



Steek- en ringratelsleutelset

11-delig

In stevig etui

05020013001	6000 Joker	1x 8x144; 1x 10x159; 1x 11x165; 1x 12x170,7; 1x 13x177; 1x 14x188; 1x 15x200; 1x 16x212; 1x 17x224; 1x 18x235; 1x 19x246
-------------	-------------------	--



9630 Magneetstrip 6000 Joker 1 Steek- en ringratelsleutelset

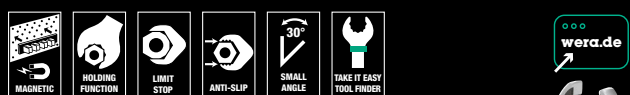

Steek- en ringratelsleutelset, metrisch

11-delig

Op klemstrip

	
05020014001	
6000 Joker	1x 8x144; 1x 10x159; 1x 11x165; 1x 12x170,7; 1x 13x177; 1x 14x188; 1x 15x200; 1x 16x212; 1x 17x224; 1x 18x235; 1x 19x246
9610	1x 30,0x370,0

9631 Magneetstrip 6000 Joker 2 Steek- en ringratelsleutelset

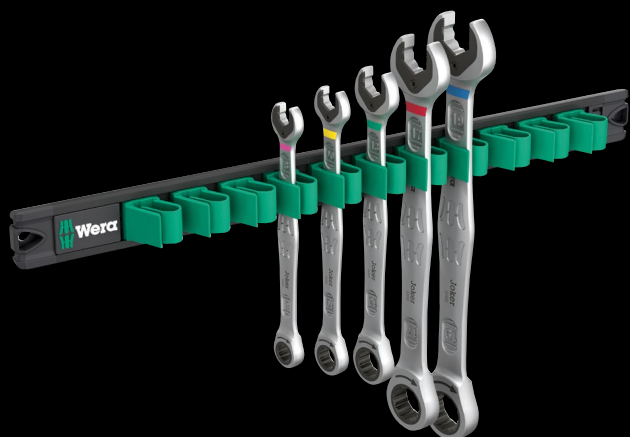
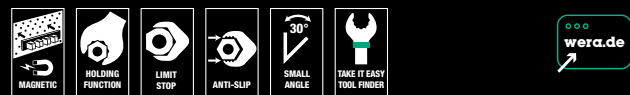

Steek- en ringratelsleutelset, metrisch

5-delig

Op klemstrip

	
05020015001	
6000 Joker	1x 8x144; 1x 10x159; 1x 13x177; 1x 17x224; 1x 19x246
9610	1x 30,0x370,0

Joker 6000 – Assortiment

6000 Joker Steek- en ringratelsleutel, inch

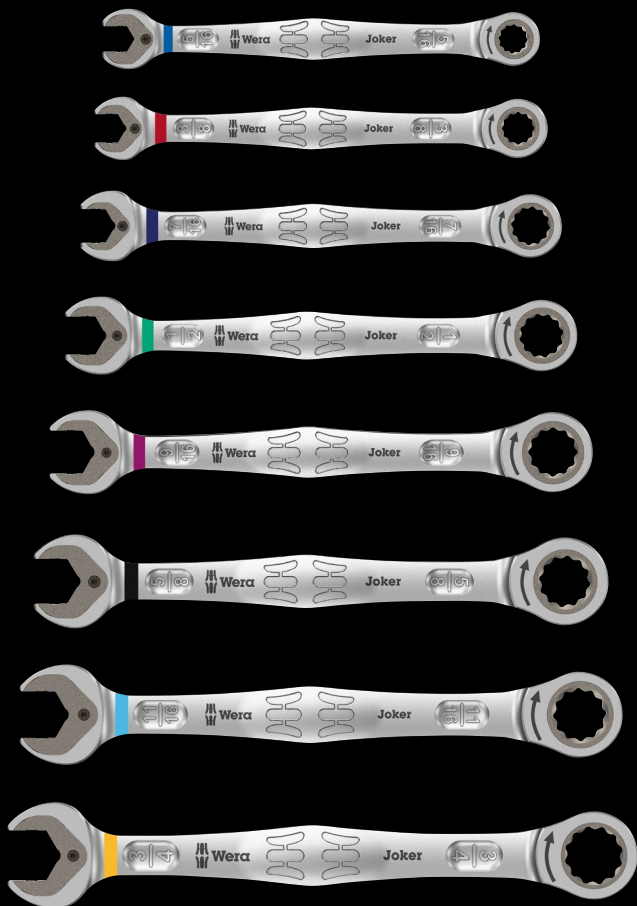

Toepassing: Zeskant-schroefkoppen resp. -moeren

Uitvoering: Steek- en ringratelsleutel

		mm	mm	mm	mm	mm	mm
05073280001		5/16"	144	20	5,5	18	7
05073281001		3/8"	159	22	5,5	21	7,2
05073282001		7/16"	165	25	6,3	22	7,5
05073283001		1/2"	177	27,3	7	25	8,6
05073284001		9/16"	188	29,3	7,5	28	9,2
05073285001		5/8"	212	35	8,2	32,7	10,5
05073286001		11/16"	235	39	9	33,8	11
05073287001		3/4"	246	42	9,5	34,8	11

6000 Joker 4 Imperial Set 1 Steek- en ringratelsleutel-set, inch



Steek- en ringratelsleutel-set

4-delig

In stevig etui

05073295001	
6000 Joker	1 x 7/16"x165; 1 x 1/2"x177; 1 x 9/16"x188; 1 x 3/4"x246

6000 Joker 8 Imperial Set 1 Steek- en ringratelsleutel-set, inch



Steek- en ringratelsleutelset

8-delig

In stevig etui

05020012001	
6000 Joker	1 x 5/16"x144; 1 x 3/8"x159; 1 x 7/16"x165; 1 x 1/2"x177; 1 x 9/16"x188; 1 x 5/8"x212; 1 x 11/16"x235; 1 x 3/4"x246

9632 Magneetstrip 6000 Joker Imperial 1 Steek- en ringratelsleutelset, inch



Steek- en ringratelsleutelset, inch

8-delig

Op klemstrip



05020016001	
6000 Joker Imperial	1x 5/16"x144; 1x 3/8"x159; 1x 7/16"x165; 1x 1/2"x177; 1x 9/16"x188; 1x 5/8"x212; 1x 11/16"x235; 1x 3/4"x246
9610	1x 30,0x370,0





NL - Centrale regio
Martijn van Houdt
Phone: +31 / 611 06 35 35
E-Mail: vanhoudt@wera.de

NL - Zuid
Wouter Steijvers
Phone: +31 / 652 85 01 62
E-Mail: steijvers@wera.de

NL - Noord
Frederik Koning
Phone: +31 / 615 26 36 97
E-Mail: koning@wera.de

Demovan
Vincent van Gaalen
Phone: +31 / 615 443 719
E-Mail: vangaalen@wera.de

www.wera.de



NL 05 51 0093 001 - 0056294 - 04