

# МАЛЫЙ КАТАЛОГ



# ОБЗОР ИЗДЕЛИЙ

## Отвертки



Отвертки Kraftform Серия Нержавеющая сталь	<b>6</b>
Отвертки Kraftform Серия 900	<b>8</b>
Отвертки Kraftform Серия 300	<b>11</b>
Флажковые ключи	<b>28</b>
Принадлежности	<b>29</b>
Отвертки Kraftform Серия Micro	<b>32</b>
Серия 400, поперечная ручка	<b>39</b>
Отвертки Серия ESD	<b>47</b>

## Инструменты для электриков



Отвертки Kraftform Серия нержавеющая сталь VDE	<b>56</b>
Отвертки Kraftform Серия 100 VDE	<b>58</b>
Kraftform Kompakt VDE нержавеющая сталь	<b>65</b>
Kraftform Kompakt VDE с функцией трещотки	<b>69</b>
Отвертки Kraftform Серия Kompakt VDE	<b>71</b>
Kraftform Kompakt Turbo i	<b>78</b>
Kraftform 1000 VDE	<b>84</b>
Отвёртки с поперечной ручкой	<b>86</b>
Трещотка Zyklop и аксессуары для электриков	<b>86</b>
Рожковый ключ с регулировкой и самонастройкой Joker VDE	<b>90</b>
Инструменты для специальных работ для электриков	<b>91</b>
Wera 2go E 1 Набор инструментов для электромонтажников	<b>273</b>

## Трещотки и аксессуары



1/4" Трещотка Zyklop Speed	<b>94</b>
1/4" Трещотка Zyklop Metal Push	<b>99</b>
1/4" Трещотка Zyklop Metal Switch	<b>100</b>
1/4" Аксессуары для трещотки Zyklop	<b>102</b>
3/8" Трещотка Zyklop Speed	<b>112</b>
3/8", Трещотка Zyklop Comfort	<b>116</b>
3/8" Трещотка Zyklop Metal Push	<b>118</b>
3/8" Трещотка Zyklop Metal Switch	<b>120</b>
3/8" Аксессуары для трещотки Zyklop	<b>122</b>
1/2" Трещотка Zyklop Speed	<b>136</b>
1/2" Трещотка Zyklop Hybrid	<b>139</b>
1/2" Трещотка Zyklop Metal Push	<b>140</b>
1/2" Трещотка Zyklop Metal Switch	<b>141</b>
1/2" Аксессуары для трещотки Zyklop	<b>142</b>
Zyklop Pocket	<b>156</b>
1/2" Трещотка Koloss с функцией Молот	<b>160</b>
Трещотки Zyklop Mini	<b>172</b>
Tool-Check	<b>163</b>

## Гаечные ключи Joker



6000 Комбинированный гаечный ключ с трещоткой Joker	<b>176</b>
6001 Комбинированный гаечный ключ с реверсной трещоткой Joker Switch	<b>179</b>
6002 Двусторонний рожковый ключ Joker	<b>180</b>
6003 Комбинированный гаечный ключ Joker	<b>181</b>
6004 Рожковый ключ с регулировкой и самонастройкой Joker	<b>187</b>
6005 Двусторонний рожковый ключ Joker	<b>189</b>

## Г-образные ключи и отвертки



Г-образные ключи для винтов с внутренним шестигранником	<b>192</b>
Г-образные ключи для винтов TORX®	<b>207</b>

## Kraftform Kompakt



Kraftform Kompakt Turbo	<b>214</b>
Kraftform Kompakt 10, 12	<b>215</b>
Kraftform Kompakt 20, 22, 25, 26, 27, 28	<b>216</b>
Kraftform Kompakt 40, 41	<b>221</b>
Kraftform Kompakt 60, 62	<b>222</b>
Kraftform Kompakt 70, 71	<b>226</b>
Kraftform Kompakt 100	<b>227</b>
Kraftform Kompakt 400	<b>228</b>
Kraftform Kompakt 400 RA	<b>228</b>
Kraftform Kompakt 400 RA с функциями трещотки	<b>229</b>
Kraftform Kompakt 900	<b>231</b>
Kraftform Kompakt Stubby	<b>236</b>
Наборы Kraftform Kompakt для разных видов работ	<b>240</b>
Ручки-держатели и соединительные детали	<b>247</b>
Kraftform Kompakt с функциями трещотки	<b>234, 251</b>
Kraftform Kompakt Vario без функций трещотки	<b>253</b>

## Инструментальная тележка и ложементы



Инструментальная тележка	<b>258</b>
Ложементы для инструментальной тележки	<b>259</b>

## Wera 2go



Базовый модуль Wera 2go 1	<b>270</b>
Контейнер для инструментов Wera 2go 2	<b>270</b>
Бокс для инструментов Wera 2go 3	<b>271</b>
Подсумок Wera 2go 4	<b>271</b>
Базовый модуль Wera 2go 5	<b>271</b>
Ремень для переноски Wera 2go 6	<b>272</b>
Высокий бокс для инструментов Wera 2go 7	<b>272</b>
Wera 2go H 1 Набор инструментов для работы по дереву	<b>272</b>
Wera 2go E 1 Набор инструментов для электромонтажников	<b>273</b>
Wera 2go SHK 1 Набор инструментов для сантехники, систем отопления и кондиционирования	<b>274</b>
Набор полосок на липучках	<b>275</b>

## Насадки

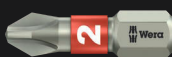

	Насадки для винтов Phillips	278
	Насадки для винтов Pozidriv	290
	Насадки для винтов PlusMinus шлиц/Phillips	296
	Насадки для винтов PlusMinus шлиц/Pozidriv	297
	Насадки для винтов TORX®	297
	Насадки для винтов TORX® B0	305
	Насадки для винтов TORX PLUS®	307
	Насадки для винтов TORX PLUS® IPR	308
	Насадки для винтов со шлицом и Направляющие гильзы	308
	Насадки для винтов с внутренним шестигранником	311
	Насадки для винтов с внутренним шестигранником B0	316
	Насадки для винтов с внутренним четырехгранником	318
	Насадки для винтов TORQ-SET®	321
	Насадки для винтов TRI-WING®	322
	Насадки для винтов XZN	322
	Насадки для винтов Microstix®	322
	Насадки для винтов с натяжным устройством	323
	Торцовые головки	323
	Завёртки с внутренней резьбой	325

## Держатели и адаптеры



Держатели Impaktor	328
Держатели Rapidaptor	329
Универсальный держатель с быстросажимным патроном	331
Универсальный держатель с пружинным стопорным кольцом	332
Универсальный держатель с втулкой из нержавеющей стали	332
Ограничитель длины для шурупов по гипсокартону	334
Оправки-хвостовики и переходники	334

## Наборы с битами



Bit-Check Impaktor	340
Bit-Check Stainless	343
Bit-Check / Bit-Safe BiTorsion	344
Bit-Check Diamond	347
Bit-Check / Bit-Safe Universal	349
Bit-Check Wood	357
Bit-Check Metal	361

## Динамометрический инструмент



Динамометрические отвертки серии 7400 Kraftform с вариативной настройкой крутящего момента	370
с заводской уставкой момента	375
по желанию заказчика момент затяжки можно установить в пределах заданного диапазона значений	380
Динамометрические отвертки серии 7500 Kraftform Safe-Torque Speed	385
Серия индикаторов крутящего момента крутящего момента	387
Серия динамометрических ключей Click-Torque	
Click-Torque динамометрические ключи с регулировкой момента затяжки, с реверсной трещоткой	389
Click-Torque Push R/L динамометрический ключ с регулировкой момента затяжки, для правой и левой резьбы	396
Click-Torque динамометрические ключи с регулировкой момента затяжки, для сменных инструментов	397
Click-Torque динамометрических ключей с уставкой и регулировкой момента затяжки для сменных инструментов	401
Вставные инструменты серии	403
Click-Torque принадлежности	415
Динамометрический ключ Safe-Torque и принадлежности	418

## Ударные винтовёрты и щадящие молотки



Серия ударных винтовёртов 90 Нм	419
Серия щадящих молотков	420

## Поиск

TechLex	422
Поиск по кодовым номерам	426
Поиск по номерам изделий	441





# Отвертки

## Kraftform Stainless - сталь для защиты от коррозии

Нержавеющая сталь прикручивается нержавеющей сталью!

Инструменты из нержавеющей стали от компании Wera

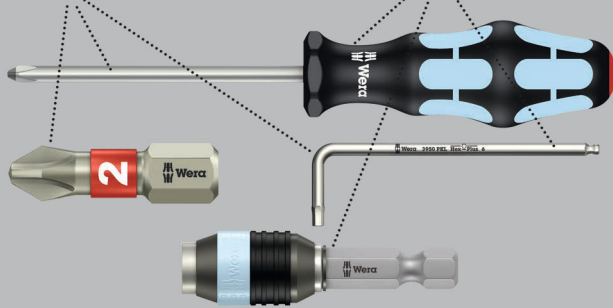

Высококачественная отвёртка Kraftform Plus из специальной стали. Инструменты Wera из специальной стали прошли вакуумную закалку во льду и поэтому обладают необходимыми для работы характеристиками твёрдости и прочности. Отсутствуют какие-либо ограничения на их промышленное использование. Наконечник Lasertip надёжно вгрызается в головку винта и предотвращает выскользывание отвёртки. Многокомпонентная ручка Kraftform для работы в быстром и щадящем режиме. С индикаторами инструментов „Take it easy“: Цветовая маркировка профиля и гравировка размера. Шестигранный край ручки предотвращает надоедливое перекатывание отвёртки на рабочем месте.

- Многокомпонентная ручка Kraftform для быстрого и эргономичного завинчивания
- С индикаторами инструментов „Take it easy“: Цветовая маркировка профиля и гравировка размера
- С шестигранным краем ручки для защиты от перекатывания
- Наконечник Lasertip для лучшего контакта с головкой винта

## Lasertip - наконечник с лазерной обработкой

Лазерная обработка наконечника

Наконечник Wera Lasertip крепко цепляется за шлиц винта и предотвращает выскользывание из него

Снижение необходимой силы прижима

Повышение передачи моментов силы



## 3335 Шлицевая отвёртка, нержавеющая сталь



	EAN							
<b>Code</b>	4013288	mm	mm	mm	mm	mm	mm	
05032001001 <sup>1)</sup>	107329	0,5	3,0	3,0	80	81	1/8"	10
05032002001 <sup>1)</sup>	107336	0,6	3,5	3,5	100	81	9/64"	10
05032003001	107343	0,8	4,0	4,0	100	98	5/32"	10
05032004001	107350	1,0	5,5	5,5	125	98	7/32"	10

<sup>1)</sup> без Lasertip

## 3334 Шлицевая отвёртка, нержавеющая сталь



	EAN							
<b>Code</b>	4013288	mm	mm	mm	mm	mm	mm	
05032005001	107367	1,2	6,5	6,0	150	105	1/4"	10
05032006001	107374	1,2	8,0	7,0	175	112	5/16"	10
05032007001	107381	1,6	10,0	9,0	200	112	3/8"	5

## 3350 PH Крестовая отвёртка, нержавеющая сталь



	EAN							
<b>Code</b>	4013288		mm	mm	mm	mm	mm	
05032020001 <sup>1)</sup>	107398	PH 0	60	81	3,0	2 3/8"		5
05032021001	107404	PH 1	80	98	4,5	3 1/8"		10
05032022001	107411	PH 2	100	105	6,0	4"		10
05032023001	107428	PH 3	150	112	8,0	6"		5

<sup>1)</sup> без Lasertip

### 3355 PZ Крестовая отвертка, нержавеющая сталь



	EAN						
Code	4013288		mm	mm	mm		
05032030001 <sup>1)</sup>	107435	PZ 0	60	81	3,0	2 3/8"	5
05032031001	107442	PZ 1	80	98	4,5	3 1/8"	10
05032032001	107459	PZ 2	100	105	6,0	4"	10
05032033001	107466	PZ 3	150	112	8,0	6"	5

<sup>1)</sup> без Lasertip

### 3367 Отвертка TORX®, нержавеющая сталь



	EAN						
Code	4013288		mm	mm	mm		
05032050001	107473	TX 8	60	81	3,5	2 3/8"	10
05032051001	107480	TX 9	60	81	4,0	2 3/8"	10
05032052001	107497	TX 10	80	81	4,0	3 1/8"	10
05032053001	107503	TX 15	80	98	4,0	3 1/8"	10
05032054001	107510	TX 20	100	98	4,5	4"	10
05032055001	107527	TX 25	100	105	5,0	4"	10
05032056001	107534	TX 27	115	105	5,5	4 9/16"	10
05032057001	107541	TX 30	115	105	6,0	4 9/16"	10
05032058001	107558	TX 40	130	112	7,0	5 3/16"	10

### 3368 Отвертка для винтов с внутренним квадратом, нержавеющая сталь

- Отвертка из специальной стали для винтов с внутренним квадратом
- Многокомпонентная ручка Kraftform для быстрого и эргономичного завинчивания
- С маркировкой ручки для облегченного отбора и сортировки инструментов
- С шестигранным краем ручки для защиты от перекатывания
- Специальная сталь против контактной ржавчины

### 3368 Отвертка для винтов с внутренним квадратом, нержавеющая сталь



	EAN						
Code	4013288		mm	mm	mm		
05032070002	114150	# 1	80	98	4,5	3 1/8"	10
05032071002	114167	# 2	100	105	6,0	4"	10

### 3334/6 Набор отверток, нержавеющая сталь + подставка

- С подставкой для настенного монтажа

### 3334/6 Набор отверток, нержавеющая сталь + подставка



	Code	EAN		
	05032060001	111388		1
			3350 PH 1x PH 1x80; 1x PH 2x100	
			3335 1x 0,5x3,0x80 <sup>1)</sup> ; 1x 0,8x4,0x100; 1x 1,0x5,5x125	
			3334 1x 1,2x6,5x150	

<sup>1)</sup> без Lasertip

### 3334/3355/6 Набор отверток, нержавеющая сталь + подставка

- С подставкой для настенного монтажа

### 3334/3355/6 Набор отверток, нержавеющая сталь + подставка



	Code	EAN		
	05032061001	111395		1
			3355 PZ 1x PZ 1x80; 1x PZ 2x100	
			3335 1x 0,5x3,0x80 <sup>1)</sup> ; 1x 0,8x4,0x100; 1x 1,0x5,5x125	
			3334 1x 1,2x6,5x150	

<sup>1)</sup> без Lasertip

### 3334/3350/3355/6 Набор отверток, нержавеющая сталь + подставка

- С подставкой для настенного монтажа

### 3334/3350/3355/6 Набор отверток, нержавеющая сталь + подставка



Code	EAN		
05032063001	111739		1
		⊕ 3350 PH 1x PH 1x80; 1x PH 2x100	
		⊕ 3355 PZ 1x PZ 1x80; 1x PZ 2x100	
		⊖ 3335 1x 0,5x3,0x80 <sup>1)</sup>	
		⊖ 3334 1x 1,2x6,5x150	

<sup>1)</sup> без Lasertip

### Wera – отвертка-долото



Отвёртка-резец Wera для завинчивания, долбления и работы с проблемным крепежом. С многокомпонентной ручкой Kraftform для работы в быстром и щадящем режиме. Ручка Kraftform Plus: твердые зоны ручки для высокой скорости работы, в то время как мягкие зоны ручки обеспечивают передачу больших моментов силы. Со сквозным шестигранным стержнем из высококачественного материала для изготовления битов, за счёт чего обеспечивается отсутствие потерь при передаче силы даже при ударах молотком. Закалённый до вязкой твёрдости металл исключает образование сколов или разрушение рабочего конца. С ударным задником для увеличения срока службы и снижения опасности раскалывания ручки. Наличие вспомогательного шестигранника помогает с помощью рожкового или накидного ключа передавать больший момент силы. Наконечник Wera Black Point и трудоёмкий процесс закалки обеспечивают долгий срок службы наконечника, повышенную защиту от коррозии и высокую точность работы. Шестигранный край ручки предотвращает надоедливое перекачивание отвёртки на рабочем месте.

### 932 A Шлицевая отвертка



	EAN	⊖	⊖	⬡	⊕	⊖	⊖	⊖
Code	4013288	mm	mm	mm	mm	mm	mm	
05018260001 <sup>1)</sup>	018007	0,6	3,5	4		80	81	10
05018262001	018014	0,8	4,5	5	8	90	98	10
05018264001	018021	1,0	5,5	6	10	100	105	10
05018266001	018038	1,2	7,0	6	10	125	105	10
05018268001	018045	1,6	9,0	8	13	150	112	10
05018270001	018052	1,6	10,0	8	13	175	112	5
05018272001 <sup>2)</sup>	018069	2,0	12,0	10	16	200	117	2
05018274001 <sup>2)</sup>	018076	2,5	14,0	10	16	250	117	2

<sup>1)</sup> Стержень шестигранный, не сквозной, без ударного набалдашника, без вспомогательного шестигранника

<sup>2)</sup> Kraftform с защитой от перекачивания, однокомпонентная

### 932 A SB Шлицевая отвертка

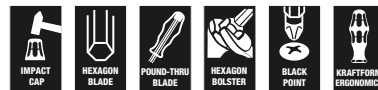

Code	EAN			
05100085001	181596	⊖	932 A 1x 1.0x5.5x100	10
05100086001	181602	⊖	932 A 1x 1.2x7.0x125	10
05100087001	181619	⊖	932 A 1x 1.6x9.0x150	10

### 932 AS Шлицевая отвертка

- Сквозной шестигранный стержень, ударный задник с внутренним квадратом и вспомогательный шестигранник

### 932 AS Шлицевая отвертка



Code	EAN	⊖	⊖	⬡	⊕	⊖	⊖	⊖
05018300001	134486	0,8	4,5	5	8	100	98	10
05018301001	134462	1,0	5,5	6	10	113	105	10
05018302001	134455	1,2	7,0	6	10	138	105	10



### 917 SPH Крестовая отвертка



	EAN	+	mm	mm	mm	mm	mm	mm	mm
Code	4013288								
05017005001	017734	PH 1	5	8	80	98	3 1/8"	10	
05017010001	017741	PH 2	6	10	100	105	4"	10	
05017015001	017758	PH 3	8	13	150	112	6"	5	
05017020001	017765	PH 4	10	16	200	117	8"	2	

### 917 SPH SB Крестовая отвертка



Code	EAN	+		
05100075001	181565	+	917 SPH 1x PH 1x80	10
05100076001	181572	+	917 SPH 1x PH 2x100	10
05100077001	181589	+	917 SPH 1x PH 3x150	5

### 917 SPHS Крестовая отвертка

- Сквозной шестигранный стержень, ударный задник с внутренним квадратом и вспомогательный шестиграннык

### 917 SPHS Крестовая отвертка



	EAN	+	mm	mm	mm	mm	mm	mm	mm
Code	4013288								
05017040001	134493	PH 1	5	8	90	98	3 35/64"	10	
05017041001	134448	PH 2	6	10	113	105	4 29/64"	10	

### 918 SPZ Крестовая отвертка



	EAN	*	mm	mm	mm	mm	mm	mm	mm
Code	4013288								
05017050001	017772	PZ 1	5	8	80	98	3 1/8"	10	
05017052001	017789	PZ 2	6	10	100	105	4"	10	
05017054001	017796	PZ 3	8	13	150	112	6"	5	
05017056001	017802	PZ 4	10	16	200	117	8"	2	

### 918 SPZ SB Крестовая отвертка



Code	EAN	*		
05100080001	181633	*	918 SPZ 1x PZ 1x80	10
05100081001	181640	*	918 SPZ 1x PZ 2x100	10
05100082001	181657	*	918 SPZ 1x PZ 3x150	5

### 977 Отвертка TORX®



	EAN	*	mm	mm	mm	mm	mm	mm	mm
Code	4013288								
05024400001	094742	TX 15	5	8	80	98	3 1/8"	10	
05024401001	094759	TX 20	5	8	90	98	3 1/2"	10	
05024402001	094766	TX 25	6	10	100	105	4"	10	
05024403001	094773	TX 27	6	10	125	105	5"	10	
05024404001	094780	TX 30	8	13	150	112	6"	10	
05024405001	094797	TX 40	8	13	150	112	6"	10	

### Big Pack 900 Набор отверток Kraftform Wera: отвертка-резец + подставка

- С подставкой для настенного монтажа

### Big Pack 900 Набор отверток Kraftform Wera: отвертка-резец + подставка

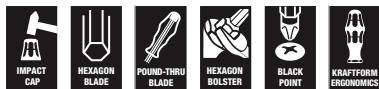

Code	EAN		
05133285001	4013288 176349		1
		+	<b>917 SPH</b> 1x PH 1x80; 1x PH 2x100; 1x PH 3x150
		+	<b>918 SPZ</b> 1x PZ 1x80; 1x PZ 2x100; 1x PZ 3x150
		-	<b>932 A</b> 1x 0,6x3,5x80 <sup>1)</sup> ; 1x 0,8x4,5x90; 1x 1,0x5,5x100; 1x 1,2x7,0x125; 1x 1,6x9,0x150
		+	<b>977 TORX®</b> 1x TX 20x90; 1x TX 25x100
			<b>Подставка</b> 2x 190,0x50,0

<sup>1)</sup> Стержень шестигранный, не сквозной, без ударного набалдашника, без вспомогательного шестигранника

### 932/6 Набор отверток Kraftform Wera: отвертка-резец + подставка

- С подставкой для настенного монтажа

### 932/6 Набор отверток Kraftform Wera: отвертка-резец + подставка



Code	EAN		
05018282001	4013288 018090		1
		+	<b>917 SPH</b> 1x PH 1x80; 1x PH 2x100
		-	<b>932 A</b> 1x 0,6x3,5x80 <sup>1)</sup> ; 1x 0,8x4,5x90; 1x 1,0x5,5x100; 1x 1,2x7,0x125

<sup>1)</sup> Стержень шестигранный, не сквозной, без ударного набалдашника, без вспомогательного шестигранника

### 932 S/6 Набор отверток Kraftform Wera: отвертка-резец + подставка

- Ударный задник с внутренним квадратом и вспомогательный шестигранник для передачи больших моментов силы
- С подставкой для настенного монтажа

### 932 S/6 Набор отверток Kraftform Wera: отвертка-резец + подставка



Code	EAN		
05018283001	4013288 134479		1
		+	<b>917 SPHS</b> 1x PH 1x90; 1x PH 2x113
		-	<b>932 A</b> 1x 0,6x3,5x80 <sup>1)</sup>
		-	<b>932 AS</b> 1x 0,8x4,5x100; 1x 1,0x5,5x113; 1x 1,2x7,0x138

<sup>1)</sup> Стержень шестигранный, не сквозной, без ударного набалдашника, без вспомогательного шестигранника

### 932/918/6 Набор отверток Kraftform Wera: отвертка-резец + подставка

- С подставкой для настенного монтажа

### 932/918/6 Набор отверток Kraftform Wera: отвертка-резец + подставка

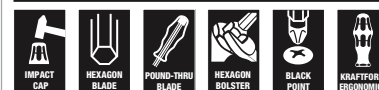

Code	EAN		
05018287001	4013288 018137		1
		+	<b>918 SPZ</b> 1x PZ 1x80; 1x PZ 2x100
		-	<b>932 A</b> 1x 0,6x3,5x80 <sup>1)</sup> ; 1x 0,8x4,5x90; 1x 1,0x5,5x100; 1x 1,2x7,0x125

<sup>1)</sup> Стержень шестигранный, не сквозной, без ударного набалдашника, без вспомогательного шестигранника

## 977/6 TORX® Набор отверток Kraftform Wera: отвертка-резец + подставка

- С подставкой для настенного монтажа

## 977/6 TORX® Набор отверток Kraftform Wera: отвертка-резец + подставка

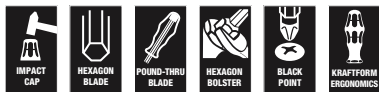

Code	EAN		
05024410001	4013288 094803		1
		977 TORX® 1x TX 15x80; 1x TX 20x90; 1x TX 25x100; 1x TX 27x125; 1x TX 30x150; 1x TX 40x150	

## Kraftform - форма, рождённая рукой



Высококачественная отвёртка Kraftform Plus для электриков. Многокомпонентная ручка Kraftform Plus для комфортной работы без появления на руках мозолей и волдырей. Твердые зоны ручки для высокой скорости работы, в то время как мягкие зоны ручки обеспечивают передачу больших моментов силы. Наконечники Lasertip отверток Wera обработаны лазером до получения микроскопической шероховатости. Такая поверхность буквально „вгрызается“ в головку винта. О непроизвольном выскальзывании отвёртки можно забыть.

Идентификаторы инструментов „Take it easy“ с цветовой кодировкой профиля и гравировкой размера – для простого и быстрого отбора требуемого инструмента. Шестигранный край ручки предотвращает надоедливое перекатывание отвёртки на рабочем месте.

- Твердые зоны ручки для высокой скорости работы, мягкие зоны ручки для передачи больших моментов затяжки
- С индикаторами инструментов „Take it easy“: Цветовая маркировка профиля и гравировка размера
- С шестигранным краем ручки для защиты от перекатывания
- Наконечник Lasertip для лучшего контакта с головкой винта

## Lasertip - наконечник с лазерной обработкой

Лазерная обработка наконечника

Наконечник Wera Lasertip крепко цепляется за шлиц винта и предотвращает выскальзывание из него

Снижение необходимой силы прижима

Повышение передачи моментов силы

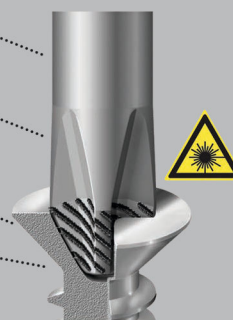

## 335 Шлицевая отвертка



	EAN	Шлиц	Шлиц	Шлиц	Шлиц	Шлиц	Шлиц	Шлиц
Code	4013288	mm	mm	mm	mm	mm	mm	
05008006001 <sup>1)</sup>	039996	0,4	2,0	60	70	2,5	5/64"	10
05110000001 <sup>1)</sup>	003232	0,4	2,5	60	70	2,5	3/32"	10
05008007001 <sup>1)</sup>	003249	0,4	2,5	75	70	2,5	3/32"	10
05110001001 <sup>1)</sup>	003256	0,5	3,0	80	81	3,0	1/8"	10
05008008001 <sup>1)</sup>	107985	0,5	3,0	150	81	4,0	1/8"	10
05008009001 <sup>1)</sup>	107992	0,5	3,0	200	81	4,0	1/8"	5
05008015001 <sup>1)</sup>	003263	0,6	3,5	100	81	3,5	9/64"	10
05110002001 <sup>1)</sup>	003270	0,6	3,5	125	81	3,5	9/64"	10
05110003001 <sup>1)</sup>	003287	0,6	3,5	200	81	3,5	9/64"	5
05110004001	003294	0,8	4,0	100	98	4,0	5/32"	10
05110005001	003300	0,8	4,0	150	98	4,0	5/32"	10
05110006001	003317	0,8	4,0	200	98	4,0	5/32"	5
05008027001 <sup>1)</sup>	003324	0,8	4,0	300	98	4,0	5/32"	2
05110007001	003331	1,0	5,5	125	98	5,5	7/32"	10
05008055001	003348	1,0	5,5	150	98	5,5	7/32"	10
05110008001	003355	1,0	5,5	200	98	5,5	7/32"	5
05008060001 <sup>1)</sup>	003362	1,0	5,5	300	98	5,5	7/32"	2
05008061001	108005	1,2	6,0	100	105	6,0	15/64"	10

<sup>1)</sup> без Lasertip

### 335 SB Шлицевая отвертка



Code	EAN			
	4013288			
05100042001	181275		<b>335</b> 1x 0.6x3.5x100 <sup>1)</sup>	10
05100043001	181251		<b>335</b> 1x 0.8x4.0x100	10
05100044001	181244		<b>335</b> 1x 1.0x5.5x125	10

### 334 SK Шлицевая отвертка

- С шестигранным стержнем и вспомогательным шестигранником для увеличения передачи момента силы

### 334 SK Шлицевая отвертка



Code	EAN							
	4013288	mm	mm	mm	mm	mm	mm	
05007670001 <sup>1)</sup>	108036	0,6	3,5	4	-	75	81	10
05007671001	108043	0,8	4,0	4	-	90	81	10
05007672001	108050	0,8	4,5	5	8	90	98	10
05007673001	108067	1,0	5,5	6	10	100	98	10
05007674001	108074	1,2	6,5	6	10	125	105	10
05007675001	108081	1,2	7,0	6	10	125	105	10
05007676001	108098	1,6	9,0	8	13	150	112	10
05007677001	108104	1,6	10,0	8	13	175	112	5

<sup>1)</sup> без Lasertip

### 334 Шлицевая отвертка



	EAN							
<b>Code</b>	4013288	mm	mm	mm	mm	mm	mm	
05007610001	003058	0,8	5,0	100	98	5,0	3/16"	10
05007620001	003065	1,0	6,0	125	105	6,0	1/4"	10
05340330001	102553	1,0	6,0	150	105	6,0	1/4"	10
05110010001	003089	1,2	6,5	150	105	6,0	1/4"	10
05007635001	003072	1,2	7,0	150	105	7,0	9/32"	10
05007621001	108012	1,2	6,5	200	105	7,0	1/4"	5
05110011001	003096	1,2	8,0	175	112	7,0	5/16"	5
05007640001	108029	1,6	8,0	175	112	7,0	5/16"	5
05110104001	003102	1,6	10,0	200	112	9,0	3/8"	5
05110105001 <sup>1)</sup>	003119	2,0	12,0	250	117	10,0	1/2"	2

<sup>1)</sup> без Lasertip

### 334 SB Шлицевая отвертка



Code	EAN			
	4013288			
05100030001	181411		<b>334</b> 1x 1.2x6.5x150	10
05100031001	181220		<b>334</b> 1x 1.2x8.0x175	5

### 350 SK PH Крестовая отвертка

- С шестигранным стержнем и вспомогательным шестигранником для увеличения передачи момента силы

#### 350 SK PH Крестовая отвертка



	EAN	+	⬡	👉	⬇	⬆	⬇	📦
Code	4013288		mm	mm	mm	mm		
05008750001 <sup>1)</sup>	108128	PH 0	4		60	81	2 3/8"	5
05008751001	108135	PH 1	5	8	80	98	3 1/8"	10
05008752001	108142	PH 2	6	10	100	105	4"	10
05008753001	108159	PH 3	8	13	150	112	6"	5

<sup>1)</sup> без Lasertip

### 350 PH Отвертка для винтов Phillips



	EAN	+	⬇	⬆	⊘	⬇	📦
Code	4013288		mm	mm	mm		
05008705001 <sup>1)</sup>	003591	PH 0	60	81	3,0	2 3/8"	5
05008706001 <sup>1)</sup>	108111	PH 0	100	81	3,0	4"	5
05008710001	003607	PH 1	80	98	4,5	3 1/8"	10
05008712001	003614	PH 1	200	98	4,5	8"	2
05008715001 <sup>1)</sup>	003621	PH 1	300	98	4,5	12"	2
05008720001	003638	PH 2	100	105	6,0	4"	10
05008723001	097996	PH 2	150	105	6,0	6"	10
05008725001	003645	PH 2	200	105	6,0	8"	2
05008730001 <sup>1)</sup>	003652	PH 2	300	105	6,0	12"	2
05008735001	003669	PH 3	150	112	8,0	6"	5
05008740001 <sup>1)</sup>	003676	PH 4	200	112	10,0	8"	2

<sup>1)</sup> без Lasertip

### 350 PH SB Отвертка для винтов Phillips



	EAN	+		📦
Code	4013288			
05100050001	181329	+	350 PH 1x PH 0x60 <sup>1)</sup>	10
05100051001	181336	+	350 PH 1x PH 1x80	10
05100052001	181343	+	350 PH 1x PH 2x100	10

<sup>1)</sup> без Lasertip

### 355 SK PZ Крестовая отвертка

- С шестигранным стержнем и вспомогательным шестигранником для увеличения передачи момента силы

#### 355 SK PZ Крестовая отвертка



	EAN	+	⬡	👉	⬇	⬆	⬇	📦	
Code	4013288		mm	mm	mm	mm			
05009340001 <sup>1)</sup>	108180		PZ 0	4		60	81	2 3/8"	5
05009341001	108197		PZ 1	5	8	80	98	3 1/8"	10
05009342001	108203		PZ 2	6	10	100	105	4"	10
05009343001	108210		PZ 3	8	13	150	112	6"	5

<sup>1)</sup> без Lasertip

### 355 PZ Крестовая отвертка



Code	EAN	✦	Ш	Д	Ø	Ш	Коробка
Code	4013288		mm	mm	mm	Ш	
05009305001 <sup>1)</sup>	004024	PZ 0	60	81	3,0	2 3/8"	10
05009310001	004031	PZ 1	80	98	4,5	3 1/8"	10
05009312001	004048	PZ 1	200	98	4,5	8"	2
05009313001 <sup>1)</sup>	108166	PZ 1	300	98	4,5	12"	2
05009315001	004055	PZ 2	100	105	6,0	4"	10
05009317001	004062	PZ 2	200	105	6,0	8"	2
05347743001	097040	PZ 2	250	105	6,0	10"	2
05009319001 <sup>1)</sup>	108173	PZ 2	300	105	6,0	12"	2
05009320001	004079	PZ 3	150	112	8,0	6"	5
05009325001 <sup>1)</sup>	004086	PZ 4	200	112	10,0	8"	2

<sup>1)</sup> без Lasertip

### 355 PZ SB Крестовая отвертка



Code	EAN	✦	Ш	Д	Ø	Ш	Коробка
Code	4013288		mm	mm	mm	Ш	
05100055001	181282	✦	355 PZ	1x PZ 0x60 <sup>1)</sup>			10
05100056001	181299	✦	355 PZ	1x PZ 1x80			10
05100057001	181305	✦	355 PZ	1x PZ 2x100			10

<sup>1)</sup> без Lasertip

### Hex-Plus - продлевает жизнь винтов с внутренним шестигранником

Увеличенные контактные поверхности в шляпке винта снижают давление на грани.

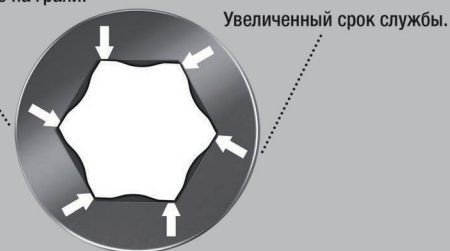

Высококачественная отвёртка Kraftform Plus. Многокомпонентная ручка Kraftform для работы в быстром и щадящем режиме. Kraftform Plus: твердые зоны ручки для высокой скорости работы, в то время как мягкие зоны ручки обеспечивают передачу больших моментов силы. Hex-Plus увеличивает площадь контакта с головкой винта. За счёт этого до минимума снижается концентрация напряжения в профиле, что практически исключает вероятность разрушения головки винта.

С индикаторами инструментов „Take it easy“: Цветовая маркировка профиля и гравировка размера. Шестигранный край ручки предотвращает надоедливое перекачивание отвёртки на рабочем месте.

- Шестигранная отвёртка Hex-Plus
- Hex-Plus продлевает жизнь винтов с внутренним шестигранником

### 354 Шестигранная отвертка Hex-Plus



Code	EAN	Ш	Ш	Д	Ø	Ш	Коробка
Code	4013288	mm	mm	mm	mm	Ш	
05023105001	003942	2,0	75	70	3,0	3"	5
05023107001	003959	2,5	75	81	3,0	3"	10
05023110001	003966	3,0	75	81	4,0	3"	10
05023115001	003973	4,0	75	98	5,0	3"	10
05023120001	003980	5,0	80	105	6,0	3 1/8"	10
05023125001	003997	6,0	80	105	7,0	3 1/8"	5
05023130001	004000	8,0	100	112	10,0	4"	5

### 352 Отвертка с шестигранной шариковой головкой

- Шестигранный стержень и шариковый наконечник для уверенной работы в труднодоступном месте

#### 352 Отвертка с шестигранной шариковой головкой



	EAN	⊕	⊕	⊥	⊥	⊥		
Code	4013288	mm	mm	mm	mm	mm		
05022795001	032577	1,5		60	70	2 3/8"		10
05022800001	003751	2,0		100	70	4"		10
05138070001	003768	2,5		100	81	4"		10
05022805001	003775	3,0		100	81	4"		10
05022810001	003782	4,0		100	98	4"		10
05022815001	003799	5,0		100	105	4"		10
05022820001	003805	6,0		125	105	5"		5
05022825001	003812	8,0		150	112	6"		5
05022830001	003829	10,0		150	112	6"		5
05022835001	003836	12,0		150	117	6"		5
05022905001	003843		5/32"	100	98	4"		5
05022910001	003850		3/16"	100	105	4"		5
05022920001	003874		1/4"	125	105	5"		5

### Инструменты с профилем TORX® и функцией фиксации

Винты профиля TORX® удерживаются прижимной силой

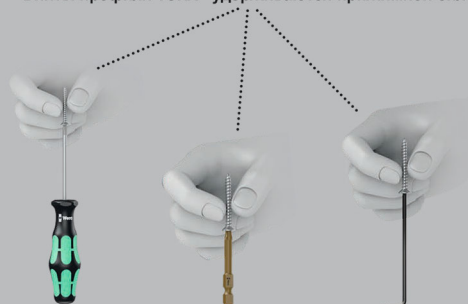

Высококачественная отвёртка Kraftform Plus. Многокомпонентная ручка Kraftform для работы в быстром и щадящем режиме. Kraftform Plus: твердые зоны ручки для высокой скорости работы, в то время как мягкие зоны ручки обеспечивают передачу больших моментов силы. С фиксирующей функцией: за счёт прижимной силы, возникающей в результате контактного давления между наконечником инструмента и профилем головки винта, винты надёжно удерживаются на инструменте.

Шестигранный край ручки предотвращает надоедливое перекачивание отвёртки на рабочем месте. С маркировкой ручки для облегчённого отбора и сортировки инструментов.

- Отвёртка TORX®
- С фиксирующей функцией для винтов TORX®
- Многокомпонентная ручка Kraftform для быстрого и эргономичного завинчивания
- С маркировкой ручки для облегчённого отбора и сортировки инструментов
- С шестигранным краем ручки для защиты от перекачивания

### 367 TORX® HF Отвертка с фиксирующей функцией



	EAN	⊕	⊥	⊥	⊘	⊥		
Code	4013288		mm	mm	mm	mm		
05028048001	106643	TX 8	60	81	3,5	2 3/8"		10
05028049001	106650	TX 9	60	81	4,0	2 3/8"		10
05028050001	100696	TX 10	80	81	4,0	3 1/8"		10
05028051001	100702	TX 15	80	98	4,0	3 1/8"		10
05028052001	100719	TX 20	100	98	4,5	4"		10
05028070001	138415	TX 20	300	98	4,5	12"		4
05028053001	100726	TX 25	100	105	5,0	4"		10
05028071001	138408	TX 25	300	105	6,0	12"		4
05028054001	100733	TX 27	115	105	5,5	4 9/16"		10
05028072001	138392	TX 27	300	105	6,0	12"		4
05028055001	100740	TX 30	115	105	6,0	4 9/16"		10
05028073001	138385	TX 30	300	105	6,0	12"		4
05028056001	100757	TX 40	130	112	7,0	5 3/16"		10

### 367 Отвёртка TORX®



	EAN						
Code	4013288		mm	mm	mm		
05028000001	025852	TX 5	60	70	3,5	2 3/8"	10
05028001001	004185	TX 6	60	70	3,5	2 3/8"	10
05028002001	004192	TX 7	60	70	3,5	2 3/8"	10
05028003001	004208	TX 8	60	81	3,5	2 3/8"	10
05028004001	004215	TX 9	60	81	4,0	2 3/8"	10
05028005001	004222	TX 10	80	81	4,0	3 1/8"	10
05028008001	004239	TX 15	80	98	4,0	3 1/8"	10
05028010001	004246	TX 20	100	98	4,5	4"	10
05028012001	004253	TX 25	100	105	5,0	4"	10
05028013001	004260	TX 27	115	105	5,5	4 9/16"	10
05028015001	004277	TX 30	115	105	6,0	4 9/16"	10
05028020001	004284	TX 40	130	112	7,0	5 1/8"	10

### 367 SB Отвёртка TORX®



Code	EAN			
05100060001	181350		<b>367 TORX®</b> 1x TX 10x80	10
05100061001	181367		<b>367 TORX®</b> 1x TX 15x80	10
05100062001	181374		<b>367 TORX®</b> 1x TX 20x100	10
05100063001	181381		<b>367 TORX®</b> 1x TX 25x100	10
05100064001	181398		<b>367 TORX®</b> 1x TX 30x115	10

### 367 Отвёртка TORX® BO

Высококачественная отвёртка Kraftform Plus. Многокомпонентная ручка Kraftform для работы в быстром и щадящем режиме. Винты TORX® BO имеют в профиле цапфу. Это исключает несанкционированный доступ к соединению, т.к. обычные инструменты TORX® к таким винтам не подходят. Только специальные инструменты TORX® BO имеют отверстие, в которое входит цапфа.

Наконечник Wera Black Point и трудоёмкий процесс закалки обеспечивают долгий срок службы наконечника, повышенную защиту от коррозии и точность работы.

Шестигранный край ручки предотвращает надоедливое перекатывание отвёртки на рабочем месте. С маркировкой ручки для облегчённого отбора и сортировки инструментов.

- С отверстием в профиле TORX® для отвинчивания т.н. специального крепежа

### 367 Отвёртка TORX® BO



	EAN						
Code	4013288		mm	mm	mm		
05138257001	039965	TX 7	60	70	3,5	2 3/8"	5
05138258001	039972	TX 8	60	81	3,5	2 3/8"	5
05138259001	039989	TX 9	60	81	4,0	2 3/8"	5
05138260001	025869	TX 10	80	81	4,0	3 1/8"	5
05138268001	108234	TX 10	300	81	4,0	12"	5
05138261001	025876	TX 15	80	98	4,0	3 1/8"	5
05138269001	108241	TX 15	300	98	4,0	12"	2
05138262001	025883	TX 20	100	98	4,5	4"	5
05138270001	108258	TX 20	300	98	4,5	12"	2
05138263001	025890	TX 25	100	105	5,0	4"	5
05138264001	025906	TX 27	115	105	5,5	4 9/16"	5
05138265001	025913	TX 30	115	105	6,0	4 9/16"	5
05138266001	025920	TX 40	130	112	7,0	5 1/8"	5



### 367 Отвертка TORX PLUS®

Высококачественная отвёртка Kraftform Plus фирмы Wera. Профиль TORX PLUS®: в отличие от обычного профиля TORX® за счёт эллипсоидной, вместо круглой формы увеличены шесть граней, передающих усилие между инструментом и винтом. Это позволяет увеличить площадь прилегаемой при закручивании силы. Повышается передача момента силы и дополнительно увеличивается срок службы винтов и инструментов.

Многокомпонентная ручка Kraftform для работы в быстром и щадящем режиме. Kraftform Plus: твердые зоны ручки для высокой скорости работы, в то время как мягкие зоны ручки обеспечивают передачу больших моментов силы. Наконечник Wera Black Point обеспечивает точность работы и оптимальную защиту от коррозии. Шестигранный край ручки предотвращает надоедливое перекачивание отвёртки на рабочем месте. С кодировкой ручки для облегчённого отбора и сортировки инструментов.

### 367 Отвертка TORX PLUS®



Code	EAN						
Code	4013288		mm	mm	mm		
05028029001	041555	5 IP	60	70	3,5	2 3/8"	5
05028030001	040091	6 IP	60	70	3,5	2 3/8"	5
05028031001	040107	7 IP	60	70	3,5	2 3/8"	5
05028032001	040114	8 IP	60	70	3,5	2 3/8"	5
05028033001	040121	9 IP	60	81	4,0	2 3/8"	5
05028034001	040138	10 IP	80	81	4,0	3 1/8"	5
05028035001	040145	15 IP	80	98	4,0	3 1/8"	5
05028036001	040152	20 IP	100	98	4,5	4"	5
05028037001	040169	25 IP	100	105	5,0	4"	5
05028038001	040176	30 IP	115	105	6,0	4 9/16"	5

### 368 Отвертка для винтов с внутренним квадратом

Высококачественная отвёртка Kraftform Plus под внутренний квадрат. Система цветовой маркировки помогает быстро найти инструмент нужного размера. Многокомпонентная ручка Kraftform для работы в быстром и щадящем режиме. Наконечник Wera Black Point обеспечивает точность работы и оптимальную защиту от коррозии. Шестигранный край ручки предотвращает надоедливое перекачивание отвёртки на рабочем месте. С маркировкой ручки для облегчённого отбора и сортировки инструментов.

### 368 Отвертка для винтов с внутренним квадратом



Code	EAN						
Code	4013288		mm	mm	mm		
05117680001	028723	# 00	60	81	3,5	2 3/8"	5
05117681001	028730	# 0	60	81	4,0	2 3/8"	5
05117682001	028747	# 1	80	98	4,5	3 1/8"	5
05117683001	028754	# 1	200	98	4,5	8"	5
05117684001	028761	# 2	100	105	6,0	4"	5
05117685001	028778	# 2	200	105	6,0	8"	5
05117691001	040916	# 2	300	105	6,0	12"	2
05117686001	028785	# 3	150	112	8,0	6"	5
05117687001	028792	# 4	200	112	8,0	8"	5

### 368 SB Отвертка для винтов с внутренним квадратом

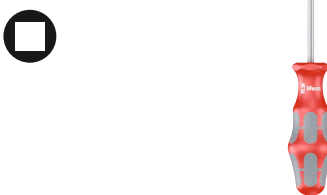

Code	EAN		
Code	4013288		
05100070001	181404	368 1x # 1x80	5
05100071001	181428	368 1x # 2x100	5
05100072001	181435	368 1x # 3x150	5

### 338 Инструмент для клеммных колодок

- Специальный инструмент для отжимания контактных пружин в электроустановочных колодках
- Благодаря изогнутой форме можно работать также с клеммными колодками, что трудно сделать обычной отвёрткой
- Подходит для пружинных зажимов под проводники сечением до 1,5 мм<sup>2</sup> или 2,5 - 4 мм<sup>2</sup>

#### 338 Инструмент для клеммных колодок



	EAN							
Code	4013288	mm	mm	mm	mm	mm		
05008101001	225641	0,4	2,5	81	81	2,5	3/32"	10
05008102001	225788	0,6	3,5	81	81	3,5	9/64"	10

### 391 Отвёртка с гибким стержнем

- Отвёртка с гибким стержнем для шестигранных винтов
- С гибким стержнем круглого сечения

#### 391 Отвёртка с гибким стержнем



	EAN							
Code	4013288	mm	mm	mm				
05028148001	004703	6	167	98	6 9/16"			5
05028150001	004710	7	167	98	6 9/16"			5
05028152001	004727	8	167	98	6 9/16"			5

### 395 Торцовая отвёртка

- Торцовая отвёртка для шестигранных винтов и гаек.

#### 395 Торцовая отвёртка



	EAN							
Code	4013288	mm	mm	mm	mm	mm		
05028205001	004734	3,0	125	98	5,0	5"		5
05028210001	004741	3,5	125	98	6,1	5"		5
05028215001	004758	4,0	125	98	6,9	5"		5
05028220001	004765	4,5	125	98	7,1	5"		5
05028225001	004772	5,0	125	98	8,1	5"		5
05028230001	004789	5,5	125	98	8,1	5"		5
05029405001	004796	6,0	125	98	9,1	5"		5
05029410001	004802	7,0	125	105	11,0	5"		5
05029415001	004819	8,0	125	105	12,1	5"		5
05029420001	004826	9,0	125	105	13,1	5"		5
05029425001	004833	10,0	125	112	14,1	5"		5
05029430001	004840	11,0	125	112	16,0	5"		5
05029435001	004857	12,0	125	112	17,1	5"		5
05029440001	004864	13,0	125	112	18,1	5"		5
05029445001	004871	14,0	125	112	19,1	5"		5
05029450001	004888	15,0	125	112	21,0	5"		5

### 395 НО Торцовая отвёртка

Высококачественная торцовая отвёртка с полым стержнем фирмы Wera. Полая стержень для работы с резьбовыми шпильками, т.к. проходящая сквозь навинченную гайку шпилька может входить только в полость. Многокомпонентная ручка Kraftform для высокой скорости работы и особенно эргономичного закручивания. Kraftform Plus: твердые зоны ручки для высокой скорости работы, в то время как мягкие зоны ручки обеспечивают передачу больших моментов силы. С шестигранным краем ручки для защиты от перекачивания. С маркировкой ручки для облегченного отбора и сортировки инструментов. Для шестигранных винтов и гаек.

- Торцовая отвёртка для шестигранных винтов и гаек.
- Полая стержень для выступающих шпилек, матовый никельхром

### 395 НО Торцовая отвёртка



	EAN							
Code	4013288	mm	mm	mm	mm	mm	mm	mm
05029460001	108296	5,0	90	98	7,2	3 35/64"	5	
05029461001	108302	5,5	90	98	7,2	3 35/64"	5	
05029462001	108319	6,0	90	98	7,2	3 35/64"	5	
05029463001	108326	7,0	90	105	7,2	3 35/64"	5	
05029464001	108333	8,0	90	105	9,3	3 35/64"	5	
05029465001	108340	10,0	90	112	9,3	3 35/64"	5	
05029466001	108357	13,0	90	112	11,0	3 35/64"	5	
05029501001	110503		90	98	7,2	3 35/64"	5	
05029502001	110510		90	98	7,2	3 35/64"	5	
05029503001	110527		90	105	9,3	3 35/64"	5	
05029504001	110534		90	105	9,3	3 35/64"	5	
05029505001	110541		90	112	9,3	3 35/64"	5	
05029506001	110558		90	112	11,0	3 35/64"	5	
05029507001	110565		90	112	11,0	3 35/64"	5	

### Система Take it easy - цветовая кодировка для быстрого и лёгкого поиска нужного инструмента.

Биты с идентификаторами инструментов „Take it easy“

Г-образные ключи с идентификаторами инструментов „Take it easy“

Г-образные ключи с идентификаторами инструментов „Take it easy“

Рожковые ключи Joker с идентификаторами „Take it easy“

Особо короткая отвёртка для труднодоступных мест. Двухкомпонентная ручка Kraftform с практичным сочетанием мягких и твёрдых зон обеспечивает уверенный хват рукой и точные манипуляции. Рабочие концы изготовлены по той же технологии, что и биты Wera. Специальная обработка поверхности для особой защиты от коррозии и оптимальной посадки в головке винта. Шестигранный край ручки предотвращает надоедливое перекачивание отвёртки на рабочем месте.

- Короткая компактная форма для работы в очень ограниченном пространстве
- Эргономичная двухкомпонентная ручка Kraftform для точной работы
- Рабочие концы с преимуществами битов, изготовленных по технологии Wera
- С шестигранным краем ручки для защиты от перекачивания
- С индикаторами инструментов „Take it easy“: Цветовая маркировка профиля и гравировка размера

### 335 Отвёртка для карбюраторов / Stubby



	EAN							
Code	4013288	mm	mm	mm	mm	mm	mm	mm
05008840001	212115	0,6	3,5	24,5	54	3,5	9/64"	5
05008841001	212122	0,8	4,0	24,5	54	4,0	5/32"	5
05008842001	212139	1,0	5,5	24,5	54	5,5	7/32"	5
05008843001	212146	1,2	6,5	24,5	54	6,5	1/4"	5
05008844001	212153	1,2	8,0	24,5	54	8,0	5/16"	5

### 350 PH отвёртка для карбюраторов / Stubby



	EAN	+	mm	mm	mm	mm	
Code	4013288						
05008850001	212160	PH 1	25	54	4,2	1"	5
05008851001	212177	PH 2	25	54	5,2	1"	5
05008852001	212184	PH 3	25	54	6,2	1"	5

### 355 PZ отвёртка для карбюраторов / Stubby



	EAN	*	mm	mm	mm	mm	
Code	4013288						
05008853001	212191	PZ 1	25	54	4,5	1"	5
05008854001	212207	PZ 2	25	54	6,0	1"	5
05008855001	212214	PZ 3	25	54	8,0	1"	5

### 367 TORX® короткая отвёртка Stubby



	EAN	*	mm	mm	mm	mm	
Code	4013288						
05008856001	212245	TX 10	25	54	3,4	1"	5
05008857001	212252	TX 15	25	54	3,7	1"	5
05008858001	212269	TX 20	25	54	4,0	1"	5
05008859001	212276	TX 25	25	54	4,5	1"	5
05008860001	212283	TX 27	25	54	5,1	1"	5
05008861001	212290	TX 30	25	54	5,6	1"	5
05008862001	212306	TX 40	25	54	-	1"	5

### 368 Отвёртка Stubby для винтов с внутренним квадратом

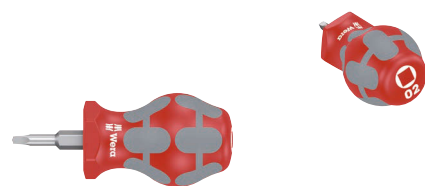

	EAN	□	mm	mm	mm	mm	
Code	4013288						
05008863001	212313	# 01	25	54	4,2	1"	5
05008864001	212320	# 02	25	54	4,2	1"	5

### 9650 Магнитный держатель и набор отвёрток Kraftform

Набор отвёрток Kraftform, 9 предметов, на держателе с зажимами. Универсальная подборка. Ручка Kraftform Plus для комфортной работы без появления на руках мозолей и волдырей. Твёрдые зоны ручки для высокой скорости работы, в то время как мягкие зоны ручки обеспечивают передачу больших моментов силы.

932 A со сквозным стержнем шестигранного сечения и ударным тыльником; 350, 355 и 335 с Lasertip: наконечник Lasertip отвёрток Wera обработан лазером до получения микроскопической шероховатости. Такая поверхность буквально „вгрызается“ в головку винта. О непроизвольном выскальзывании отвёртки из крепежа можно забыть. 160 iS изолированная по нормам VDE, с Lasertip. С идентифицированной инструментом „Take it easy“: цветовая кодировка профиля и маркировка размера для простого и быстрого отбора нужного инструмента. Зажимы держателя обеспечивают отличную фиксацию инструментов. Благодаря наличию сильного магнита основание хорошо держится на металлической поверхности. В качестве варианта держатель можно привинтить к стене.

- Подходящий инструмент для любой задачи - универсальный набор
- Зажимы держателя отлично фиксируют инструменты
- Благодаря наличию сильного магнита основание хорошо держится на металлической поверхности. В качестве варианта держатель можно привинтить к стене

### 9650 Магнитный держатель и набор отвёрток Kraftform



Code	EAN		
05051012001	228970		1
		<ul style="list-style-type: none"> <li>932 A 1x 1,0x5,5x100; 1x 1,2x7,0x125</li> <li>350 1x PH 2x100</li> <li>355 1x PZ 1x80; 1x PZ 2x100</li> <li>367 TORX® 1x TX 20x100; 1x TX 25x100</li> <li>335 1x 0,8x4,0x100</li> <li>160 iS VDE 1x 0,6x3,5x100</li> <li>9611 1x 30,0x400,0</li> </ul>	

## Kraftform Big Pack 300

- Отвёртки шлицевые, Phillips, Pozidriv и TORX®

### Kraftform Big Pack 300



Code	EAN		
05105630001	4013288 163622		1
		<b>350 PH</b> 1x PH 1x80; 1x PH 2x100; 1x PH 3x150	
		<b>355 PZ</b> 1x PZ 1x80; 1x PZ 2x100; 1x PZ 3x150	
		<b>367 TORX®</b> 1x TX 10x80; 1x TX 15x80; 1x TX 20x100; 1x TX 25x100; 1x TX 30x115	
		<b>334</b> 1x 1,2x6,5x150	
		<b>335</b> 1x 0,6x3,5x100 <sup>1)</sup> ; 1x 0,8x4,0x100	
		<b>Подставка</b> 2x 190,0x50,0	

<sup>1)</sup> без Lasertip

## Kraftform XXL

- Подходящий инструмент для любой задачи - универсальный набор

### Kraftform XXL



Code	EAN		
05051010001	4013288 139092		1
		<b>350 PH</b> 1x PH 1x80; 1x PH 2x100	
		<b>355 PZ</b> 1x PZ 1x80; 1x PZ 2x100	
		<b>932 A</b> 1x 1,0x5,5x100; 1x 1,2x7,0x125	
		<b>334</b> 1x 1,2x6,5x150	
		<b>335</b> 1x 0,8x4,0x100; 1x 1,0x5,5x125	
		<b>160 i VDE</b> 1x 0,4x2,5x80 <sup>1)</sup> ; 1x 0,6x3,5x100 <sup>1)</sup>	
		<b>247</b> 1x 0,5x3,0x70	
		<b>Подставка</b> 2x 190,0x50,0	

<sup>1)</sup> без Lasertip

<sup>2)</sup> Данный продукт не продается в США и Канаде.

## Kraftform XXL 2



Code	EAN		
05051011001	4013288 144225		1
		+	<b>350 PH</b> 1x PH 2x100
		+	<b>355 PZ</b> 1x PZ 1x80; 1x PZ 2x100
		●	<b>932 A</b> 1x 1,0x5,5x100; 1x 1,2x7,0x125
		●	<b>335</b> 1x 0,8x4,0x100
		⊕	<b>367 TORX®</b> 1x TX 15x80; 1x TX 20x100; 1x TX 25x100
		●	<b>160 i VDE</b> 1x 0,4x2,5x80 <sup>1)</sup> ; 1x 0,6x3,5x100 <sup>1)</sup>
		●	<b>247</b> 1x 0,5x3,0x70
			<b>Подставка</b> 2x 190,0x50,0

<sup>1)</sup> без Lasertip

<sup>2)</sup> Данный продукт не продается в США и Канаде.

## Kraftform XXL 3



Code	EAN		
05347106001	4013288 182388		1
		●	<b>932 A</b> 1x 1,0x5,5x100; 1x 1,2x7,0x125
		+	<b>350 PH</b> 1x PH 1x80; 1x PH 2x100
		●	<b>334</b> 1x 1,2x6,5x150
		●	<b>335</b> 1x 0,8x4,0x100; 1x 1,0x5,5x125
		○	<b>368</b> 1x # 1x80; 1x # 2x100
		●	<b>160 i VDE</b> 1x 0,4x2,5x80 <sup>1)</sup> ; 1x 0,6x3,5x100 <sup>1)</sup>
			<b>Подставка</b> 2x 190,0x50,0

<sup>1)</sup> без Lasertip

## Kraftform 2go 300

11 отвёрток Kraftform с идентификаторами инструментов „Take it Easy“, в подсмке Wera 2go 4. С возможностью оформления внутреннего пространства для хранения инструментов по своему усмотрению.

- Подходит для прикрепления к компонентам системы Wera 2go.

## Kraftform 2go 300



Code	EAN		
05004313001	4013288 187833		1
			<b>Wera 2go 4</b> 1x 165,0x165,0x105,0
		+	<b>350 PH</b> 1x PH 1x80; 1x PH 2x100
		+	<b>355 PZ</b> 1x PZ 1x80; 1x PZ 2x100
		⊕	<b>367 TORX®</b> 1x TX 10x80; 1x TX 15x80; 1x TX 20x100; 1x TX 25x100; 1x TX 30x115
		●	<b>334 SK</b> 1x 0,8x4,5x90; 1x 1,2x7,0x125
			<b>K120</b> 1x 50,0x120,0

## 334 SK/6 Rack Набор отверток Kraftform Plus Lasertip + подставка

- С шестигранным стержнем и вспомогательным шестигранником для увеличения передачи момента силы

## 334 SK/6 Rack Набор отверток Kraftform Plus Lasertip + подставка



Code	EAN		
05007680001	4013288 111418		1
		+	<b>350 SK PH</b> 1x PH 1x80; 1x PH 2x100
		●	<b>334 SK</b> 1x 0,6x3,5x75 <sup>1)</sup> ; 1x 0,8x4,0x90; 1x 1,0x5,5x100; 1x 1,2x6,5x125

<sup>1)</sup> без Lasertip

### 334/6 Rack Набор отверток Kraftform Plus Lasertip + подставка



Code	EAN		
05105650001	4013288 003133		1
		+	<b>350 PH</b> 1x PH 1x80; 1x PH 2x100
		-	<b>334</b> 1x 1,2x6,5x150
		-	<b>335</b> 1x 0,5x3,0x80 <sup>1)</sup> ; 1x 0,8x4,0x100; 1x 1,0x5,5x125

<sup>1)</sup> без Lasertip

### 334/355 SK/6 Набор отверток Kraftform Plus Lasertip + подставка

- С шестигранным стержнем и вспомогательным шестигранником для увеличения передачи момента силы

### 334/355 SK/6 Набор отверток Kraftform Plus Lasertip + подставка



Code	EAN		
05007681001	4013288 111425		1
		+	<b>355 SK PZ</b> 1x PZ 1x80; 1x PZ 2x100
		-	<b>334 SK</b> 1x 0,6x3,5x75 <sup>1)</sup> ; 1x 0,8x4,0x90; 1x 1,0x5,5x100; 1x 1,2x6,5x125

<sup>1)</sup> без Lasertip

### 334/355/6 Rack Набор отверток Kraftform Plus Lasertip + подставка



Code	EAN		
05105656001	4013288 003140		1
		+	<b>355 PZ</b> 1x PZ 1x80; 1x PZ 2x100
		-	<b>334</b> 1x 1,2x6,5x150
		-	<b>335</b> 1x 0,5x3,0x80 <sup>1)</sup> ; 1x 0,8x4,0x100; 1x 1,0x5,5x125

<sup>1)</sup> без Lasertip

### 335/350/355/6 Набор отверток Kraftform Plus Lasertip + подставка



Code	EAN		
05105622001	4013288 041616		1
		+	<b>350 PH</b> 1x PH 1x80; 1x PH 2x100
		+	<b>355 PZ</b> 1x PZ 1x80; 1x PZ 2x100
		-	<b>335</b> 1x 0,8x4,0x100; 1x 1,0x5,5x125

### 335/350/355/3 Набор отверток Kraftform Plus

- С экстрадлинным стержнем для работы с винтами, расположенными в глубине

### 335/350/355/3 Набор отверток Kraftform Plus

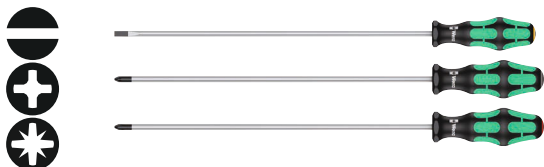

Code	EAN		
05347735002	120991		1
		335 1x 1,0x5,5x300 <sup>1)</sup>	
		350 PH 1x PH 2x300 <sup>1)</sup>	
		355 PZ 1x PZ 2x300 <sup>1)</sup>	

<sup>1)</sup> без Lasertip

### 335/350/355/4 Набор отверток Kraftform Plus Lasertip

- С экстрадлинным стержнем для работы с винтами, расположенными в глубине

### 335/350/355/4 Набор отверток Kraftform Plus Lasertip

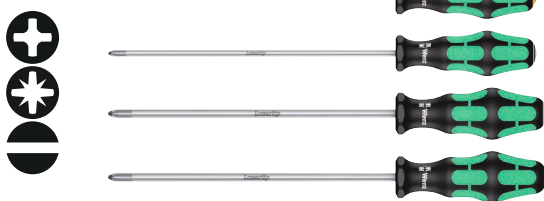
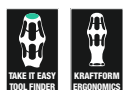

Code	EAN		
05347736002	117397		1
		350 PH 1x PH 2x200	
		355 PZ 1x PZ 1x200; 1x PZ 2x200	
		335 1x 1,0x5,5x200	

### 335/350/367/7 Rack Набор отверток Kraftform Plus Lasertip + подставка



Code	EAN		
05320540001	094704		1
		350 PH 1x PH 2x100	
		355 PZ 1x PZ 1x80; 1x PZ 2x100	
		335 1x 0,8x4,0x100	
		367 TORX® 1x TX 15x80; 1x TX 20x100; 1x TX 25x100	

### 367/7 TORX® HF Kraftform Plus Набор отверток с фиксирующей функцией + подставка

- С фиксирующей функцией для винтов TORX®, матовый никельхром

### 367/7 TORX® HF Kraftform Plus Набор отверток с фиксирующей функцией + подставка



Code	EAN		
05223161001	118226		1
		367 TORX® HF 1x TX 8x60; 1x TX 10x80; 1x TX 15x80; 1x TX 20x100; 1x TX 25x100; 1x TX 27x115; 1x TX 30x115	



### 367/6 TORX® HF Kraftform Plus Набор отверток с фиксирующей функцией + подставка



Code		EAN		
05028059001		4013288	100764	1
			<b>367 TORX® HF</b> 1x TX 10x80; 1x TX 15x80; 1x TX 20x100; 1x TX 25x100; 1x TX 30x115; 1x TX 40x130	

### 367/4 TORX® HF Kraftform Plus Набор отверток с фиксирующей функцией

- Отвертка TORX®, с фиксирующей функцией и с экстрадлинным стержнем 300 мм

### 367/4 TORX® HF Kraftform Plus Набор отверток с фиксирующей функцией

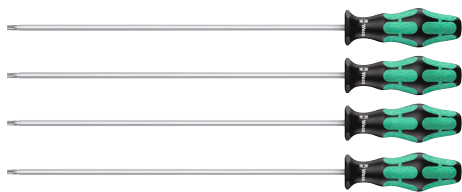

Code		EAN		
05028074001		4013288	138378	1
			<b>367 TORX® HF</b> 1x TX 20x300; 1x TX 25x300; 1x TX 27x300; 1x TX 30x300	

### 367/6 TORX® Набор отверток Kraftform Plus + подставка



Code		EAN		
05028062001		4013288	028891	1
			<b>367 TORX®</b> 1x TX 10x80; 1x TX 15x80; 1x TX 20x100; 1x TX 25x100; 1x TX 30x115; 1x TX 40x130	

### 334/368/6 Набор отверток + подставка



Code		EAN		
05347778001		4013288	122735	1
			<b>350 PH</b> 1x PH 1x80; 1x PH 2x100	
			<b>334</b> 1x 1,2x6,5x150	
			<b>335</b> 1x 0,8x4,0x100	
			<b>368</b> 1x # 1x80; 1x # 2x100	

### 367/6 TORX® B0 Kraftform Plus Набор специальных отверток TORX® + подставка

- Отвертка для винтов TORX® с цапфой

### 367/6 TORX® B0 Kraftform Plus Набор специальных отверток TORX® + подставка



Code		EAN		1
05138250001		4013288		
028907		028907		
		367 TORX® B0		
		1x TX 10x80; 1x TX 15x80; 1x TX 20x100; 1x TX 25x100; 1x TX 30x115; 1x TX 40x130		

### 338/2 Набор инструментов для клеммных колодок

Набор из двух инструментов для пружинных зажимов. Благодаря изогнутой форме удобно работать с пружинными зажимами в распределительной коробке, которые недоступны при выборе обычной отвертки. Наконечник держится в зажиме, поэтому обе руки остаются свободными для того, чтобы заводить концы проводников. Многокомпонентная ручка Kraftform для работы в быстром и щадящем режиме.

- Специальный инструмент для отжимания контактных пружин в электроустановочных колодках
- Благодаря изогнутой форме можно работать также с клеммными колодками, что трудно сделать обычной отверткой
- Подходит для пружинных зажимов под проводники сечением до 1,5 мм<sup>2</sup> или 2,5 - 4 мм<sup>2</sup>

### 338/2 Набор инструментов для клеммных колодок



Code		EAN		1
05008100001		4013288		
225658		225658		
		338		
		1x 0,4x2,5x81; 1x 0,6x3,5x81		

### 395 H0/7 SM Набор отверток

- Торцовая отвертка для шестигранных винтов и гаек.
- Полый стержень для выступающих шпилек, матовый никельхром

### 395 H0/7 SM Набор отверток



Code		EAN		1
05029510001		4013288		
111432		111432		
		395 H0		
		1x 5,0x90; 1x 5,5x90; 1x 6,0x90; 1x 7,0x90; 1x 8,0x90; 1x 10,0x90; 1x 13,0x90		

### 395 H0/3 Набор отверток, сантехнический

- Торцовая отвертка для шестигранных винтов и гаек, матовый никельхром
- С полым стержнем под выступающие шпильки, особенно подходит для установки смесителя на раковину

### 395 H0/3 Набор отверток, сантехнический



Code		EAN		1
05134275001		4013288		
207616		207616		
		395 H0		
		1x 10,0x90; 1x 13,0x90; 1x 7/16"x90		

### 391/3 Набор отверток с гибким стержнем

- С гибким стержнем круглого сечения

#### 391/3 Набор отверток с гибким стержнем



Code				EAN				1
05135311001				169860				
				391				
				1x 6x167; 1x 7x167; 1x 8x167				

### Stubby Set 1 Набор коротких отвёрток

Особо короткие отвёртки для труднодоступных мест. Двухкомпонентная ручка Kraftform с практичным сочетанием мягких и твёрдых зон обеспечивает уверенный хват рукой и точные манипуляции. Рабочие концы изготовлены по той же технологии, что и биты Wera.

Специальная обработка поверхности для особой защиты от коррозии и оптимальной посадки в головке винта. Шестигранный край ручки предотвращает надоедливое перекатывание отвёртки на рабочем месте.

- Короткая компактная форма для работы в очень ограниченном пространстве
- Эргономичная двухкомпонентная ручка Kraftform для точной работы
- Рабочие концы с преимуществами битов, изготовленных по технологии Wera
- С шестигранным краем ручки для защиты от перекатывания
- С индикаторами инструментов „Take it easy“: Цветовая маркировка профиля и гравировка размера

#### Stubby Set 1 Набор коротких отвёрток

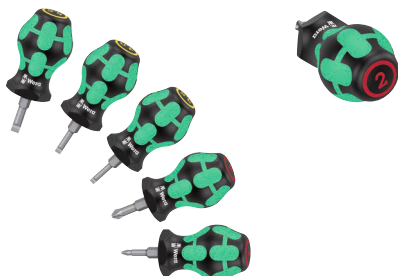

Code				EAN				1
05008870001				212337				
				335 Stubby				
				1x 0,6x3,5x24,5; 1x 0,8x4,0x24,5; 1x 1,0x5,5x24,5				
				350 PH Stubby				
				1x PH 1x25; 1x PH 2x25				

### Stubby Set 2 Набор коротких отвёрток

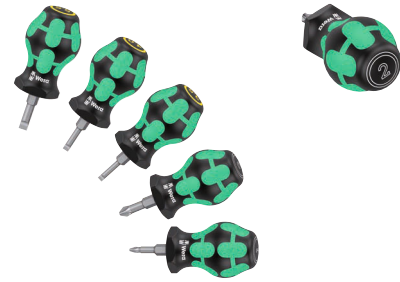

Code				EAN				1
05008871001				212344				
				335 Stubby				
				1x 0,6x3,5x24,5; 1x 0,8x4,0x24,5; 1x 1,0x5,5x24,5				
				355 PZ Stubby				
				1x PZ 1x25; 1x PZ 2x25				

### Stubby Set 3 Набор коротких отвёрток

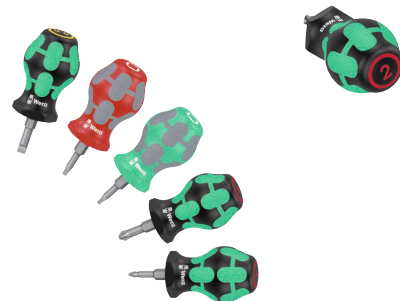

Code				EAN				1
05008872001				214096				
				350 PH Stubby				
				1x PH 1x25; 1x PH 2x25				
				335 Stubby				
				1x 1,0x5,5x24,5				
				368 Stubby				
				1x # 01x25; 1x # 02x25				

### Stubby Set TX 1 Набор коротких отвёрток TORX®

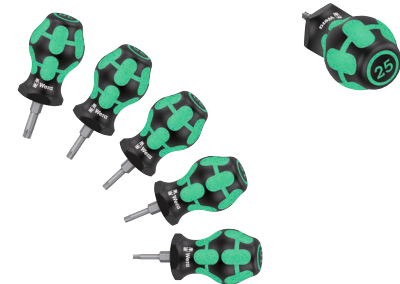

Code				EAN				1
05008876001				212351				
				367 TORX® Stubby				
				1x TX 10x25; 1x TX 15x25; 1x TX 20x25; 1x TX 25x25; 1x TX 30x25				

## Bicycle Big Pack 1 Большой набор для велосипедиста



Code	EAN		
05004190001	220745		1
		<b>354 Hex-Plus</b> 1x 2,0x75; 1x 2,5x75	
		<b>454 HF</b> 1x 3x100; 1x 4x150; 1x 5x150; 1x 6x200; 1x 8x200	
		<b>367 TORX®</b> 1x TX 10x80	
		<b>467 TORX® HF</b> 1x TX 20x100; 1x TX 25x200	
		<b>932 A</b> 1x 1,0x5,5x100; 1x 1,2x7,0x125	
		<b>350 PH</b> 1x PH 1x80; 1x PH 2x100	

### 1267 A TORX® Флажковая отвёртка

Высококачественная флажковая отвёртка TORX® фирмы Wera. Передача больших моментов силы при работе с мелкими винтами. Особенно подходит для закрепления поворотных режущих пластин. Обработка поверхности по технологии BlackLaser обеспечивает отличную защиту, в т.ч. от коррозии, а также долгий срок службы инструмента. Многокомпонентный материал для особенно хорошего контакта с рукой.

- Флажковая отвёртка TORX
- Многокомпонентная ручка
- Круглый стержень с покрытием BlackLaser для отличной защиты от коррозии и для большого срока службы
- С отличной защитой от коррозии
- Передача больших моментов затяжки при работе с мелкими винтами

### 1267 A TORX® Флажковая отвёртка



Code	EAN						
05026350001	093516	TX 6	33	62,0	3,0	1 19/64"	10
05026351001	093523	TX 7	33	62,0	3,0	1 19/64"	10
05026352001	093530	TX 8	40	69,0	3,0	1 37/64"	10
05026353001	093547	TX 9	40	69,0	3,0	1 37/64"	10
05026354001	093554	TX 10	40	69,0	3,0	1 37/64"	10

### 1267 A TORX PLUS® Флажковая отвёртка



Code	EAN						
05026360001	093561	6 IP	33	62,0	3,0	1 19/64"	10
05026361001	093578	7 IP	33	62,0	3,0	1 19/64"	10
05026363001	093608	9 IP	40	69,0	3,0	1 37/64"	10

### 1267 B TORX® Флажковая отвёртка комбинированная

Высококачественная флажковая отвёртка Wera с комбинированным профилем TORX/ шестиграннык. Передача больших моментов силы при работе с мелкими винтами. Особенно подходит для закрепления поворотных режущих пластин. Обработка поверхности по технологии BlackLaser обеспечивает отличную защиту, в т.ч. от коррозии, а также долгий срок службы инструмента. Многокомпонентный материал для особенно хорошего контакта с рукой.

### 1267 B TORX® Флажковая отвёртка комбинированная



Code	EAN						
05026372001	093639	TX 15	3,5	47	86,0	1 27/32"	10
05026373001	093707	TX 15	4	47	86,0	1 27/32"	10
05026374001	093646	TX 20	4	47	86,0	1 27/32"	10

### 1267 B TORX PLUS® Флажковая отвёртка комбинированная



Code	EAN						
05026382001	093677	15 IP	3,5	47	86,0	1 27/32"	10

### 9500 Приспособление для намагничивания и размагничивания инструментов SB

Wera приспособление для намагничивания и размагничивания инструментов, для надёжного удержания винта на отвёртке.

- Для намагничивания и размагничивания наконечников
- Для намагничивания инструмента его нужно провести вдоль „плюса“.
- Для размагничивания инструмента его нужно провести вдоль „минуса“.

### 9500 Приспособление для намагничивания и размагничивания инструментов SB



	EAN							
Code	4013288	mm						
05033404001	219589	64,6						1

### 1427 Шило



	EAN							
Code	4013288	mm	mm					
05027405001	019998	105	92	4 3/16"				5

### 1428 Развёртка



	EAN							
Code		mm	mm					
05027455001	020000	107	92	4 9/32"				5

### 9611 Магнитный держатель для размещения до 9 отвёрток Kraffform, неукomплектованный

- Зажимы держателя отлично фиксируют инструменты
- Благодаря наличию сильного магнита основание хорошо держится на металлической поверхности. В качестве варианта держатель можно привинтить к стене

### 9611 Магнитный держатель для размещения до 9 отвёрток Kraffform, неукomплектованный



	EAN							
Code	4013288	mm	mm					
05136414001	230690	30,0	400,0					1

### Подставка для отвёрток Kraffform Micro



		mm	mm					
05134002001	100047	190,0	80					1

### Подставка для отвёрток Kraffform



	EAN							
Code	4013288	mm	mm					
05134001001	100030	190,0	50,0					1

### 1440/1442 Фиксатор винтов на отвертку

Набор фиксаторов винтов Wera: насадка, фиксирующая винты. Подходит для надёжного удержания винтов любого профиля.

Фиксатор винтов можно сдвинуть вверх по стержню, чтобы он не мешал при закручивании расположенных в глубине винтов.

- Набор фиксаторов винтов
- Насадка, фиксирующая винты
- Надёжно удерживает на отвёртке винты любого профиля и размера
- Из прочного эластомера

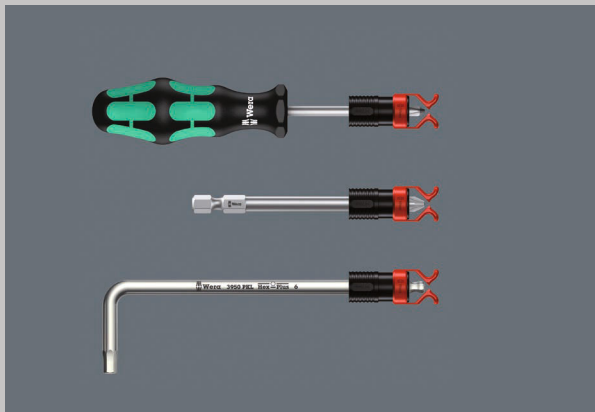

### 1441 SB Фиксатор винтов на отвертку



	EAN	∅	h							
Code	4013288	mm	mm							
05073681001	140357	4,5-6,0	41,0							1

### 1440/1442 Фиксатор винтов на отвертку



	EAN									
Code	4013288									
05073680001	140340									1
				1440						
				1x 4,5-6,0x41,0						
				1442						
				1x 6,0-8,5x41,0						

### 9108/2 Набор инструментов для монтажа коннекторов MC4

Набор включает 2 ключа для монтажа коннекторов MC4 (мультиконтакт) в солнечные панели.

- 2 ключа 9108 для монтажа коннекторов MC4 (мультиконтакт) в солнечные панели
- Для подсоединения и снятия коннекторов MC4
- Пластик, армированный стекловолокном

### 9108/2 Набор инструментов для монтажа коннекторов MC4



Code	EAN			
05136700001	4013288	230461		1
		9108	2x 115	

### 9523 Ремкомплект для выжимки цепи

- С выжимкой цепи, фиксатором и запасным наконечником для разборки и сборки велосипедной цепи. Подходит для одно- и многоскоростных цепей, до 12 скоростей

### 9523 Ремкомплект для выжимки цепи

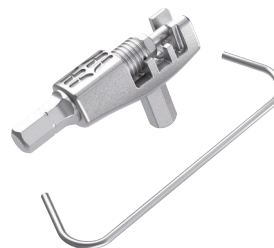

Code	EAN			
05136039001	4013288	227867		1
		9513	Выжимка цепи	
		9512	Крючок для цепи	

### Набор для велосипедиста 13

Набор из 2 лопаток-монтажников для работы на месте и выезде. Обе лопатки-монтажники изготовлены из пластика, армированного стекловолокном: лопатка-монтажник 9502 с битодержателем, который подходит также для фиксации французского ниппеля, и лопатка-монтажник 9503 с узлом для вывинчивания ниппеля.

Пластиковыми лопатками-монтажниками, армированными стекловолокном, можно безопасно снять покрышку с обода, ничего не повредив.

- 2 лопатки-монтажники (9502+9503) из пластика, армированного стекловолокном
- Безопасно снять покрышку с обода, ничего не повредив
- Гнездо под шестигранный хвостовик 1/4" в лопатке-монтажнике 9502 служит для установки французского вентиля или битов 1/4"
- Лопатка-монтажник 9503 с узлом для вывинчивания ниппеля и стравливания воздуха

### Набор для велосипедиста 13



Code	EAN		
	4013288		
05004184001	220585	<b>9502</b> 1x 105,0	5
		<b>9503</b> 1x 105,0	

### Набор для велосипедиста 15

Сверхкомпактный и лёгкий набор для велосипедиста, включающий два бита „4-в-1“ и три лопатки-монтажники. Всего один бит подходит для четырёх разных профилей. Заметная экономия веса более 50 %. Благодаря значительной компактности набор для велосипедиста Bicycle Set 15 довольно хорошо подходит для поездок. Наконечник большего размера задействуется путем вдавливания пружинящего наконечника меньшего размера.

Бит имеет шестигранный хвостовик 1/4" (тип хвостовика Wera 1) и поэтому подходит, например, к ручке-трещотке для битов и ручке-битодержателю с патроном Rapidaptor. Лопатка-монтажник 9504 имеет посадочное гнездо 1/4" для битов 1/4". Если скрепить обе лопатки-монтажники 9504, то можно поставить бит „4-в-1“ и получить отвёрточный инструмент. Лопатка-монтажник 9505 служит также для вывинчивания ниппеля и стравливания воздуха. Лопатки-монтажники и бит „4-в-1“ можно скрепить вместе; всё хранится компактно и не затеряется.

### Набор для велосипедиста 15



Code	EAN		
	4013288		
05004182001	222190	<b>9504</b> 2x 105,0	1
		<b>9505</b> 1x 105,0	
		<b>9506</b> 1x 3,0; 4,0; 5,0; 6,0x37	
		<b>9507</b> 1x 2,5; 5,0; 6,0; TX 25x37	

## Kraftform Micro - отвёртки для электроники

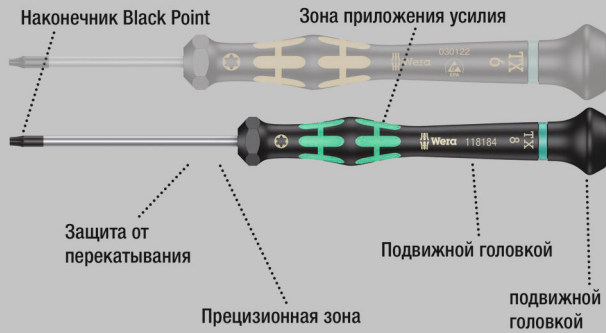

Высококачественная отвёртка Wera Micro для тонкой работы. За счёт опоры ладони на подвижную головку и расположенной под ней зоны быстрого вращения можно работать отвёрткой в скоростном режиме. Не надо тратить время на перехватывание инструмента. Зона приложения усилий с мягкими участками служит для передачи больших моментов силы при затяжке и отпуске винтов. Прецизионная зона для выбора правильного угла завинчивания при юстировочных работах. Наконечник Wera Black Point обеспечивает точность работы и оптимальную защиту от коррозии. Идентификаторы инструментов „Take it easy“ с цветовой кодировкой профиля и гравировкой размера – для простого и быстрого отбора требуемого инструмента.

- Многокомпонентная ручка Kraftform Micro для быстрого и эргономичного завинчивания
- С защитой от перекачивания и подвижной головкой для скоростного вращения
- Наконечник Wera Black Point обеспечивает точность работы и оптимальную защиту от коррозии
- С индикаторами инструментов „Take it easy“: Цветовая маркировка профиля и гравировка размера
- Например, для электроники, оптики, тонкой механики, ювелирного дела, компьютерной техники

## 2035 Отвёртка для электронщиков

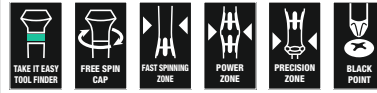

	EAN							
Code	4013288	mm	mm	mm	mm	mm		
05117990001	108418	0,16	0,8	40	97	2,0	1/32"	10
05117991001	108425	0,18	1,0	40	97	2,0	0,04"	10
05117992001	108432	0,20	1,2	40	97	2,0	0,05"	10
05118002001	031877	0,23	1,5	40	97	2,0	1/16"	10
05118003001	108456	0,23	1,5	60	97	2,0	1/16"	10
05118000001	031860	0,25	1,2	40	97	2,0	0,05"	10
05117993001	108463	0,30	1,8	40	97	2,0	0,07"	10
05118004001	031884	0,30	1,8	60	97	2,0	0,07"	10
05118017001	151704	0,30	2,0	50	97	2,0"	5/64"	10
05117997001	194824	0,35	2,5	40	97	2,5	3/32"	10
05118005001	108470	0,40	2,0	40	97	2,5	5/64"	10
05118006001	031891	0,40	2,0	60	97	2,5	5/64"	10
05118007001	108487	0,40	2,0	100	97	2,5	5/64"	10
05117994001	108494	0,40	2,5	50	97	2,5	3/32"	10
05118008001	031907	0,40	2,5	80	97	2,5	3/32"	10
05117995001	108517	0,50	3,0	50	97	3,0	1/8"	10
05118010001	031914	0,50	3,0	80	97	3,0	1/8"	10
05118012001	031921	0,60	3,5	80	97	4,0	9/64"	10
05118014001	031938	0,80	4,0	80	97	4,0	5/32"	10

## 2055 PZ Отвёртка Pozidriv для электронщиков



	EAN							
Code	4013288		mm	mm	mm			
05118030001	032195	PZ 0	60	97	3,0	2 3/8"		10
05118032001	032201	PZ 1	80	97	4,0	3 1/16"		10



## 2050 PH Крестовая отвертка для электронщиков



	EAN	+	mm	mm	mm	mm	
<b>Code</b>	4013288						
05345290001 <sup>1)2)</sup>	164506	PH 000	40	97	1,5/2,5	1 9/16"	10
05118019001 <sup>1)2)</sup>	108562	PH 00	40	97	1,8/2,5	1 9/16"	10
05118020001 <sup>1)</sup>	031969	PH 00	60	97	2,5	2 3/8"	10
05118026001 <sup>3)</sup>	194800	PH 0	40	97	3,0	1 9/16"	10
05118022001 <sup>3)</sup>	031976	PH 0	60	97	3,0	2 3/8"	10
05118023001	108579	PH 1	60	97	4,0	2 3/8"	10
05118024001	031983	PH 1	80	97	4,0	3 1/8"	10

<sup>1)</sup> Оптимизированы для азиатских винтов PH

<sup>2)</sup> Рабочий конец со стороны отвода обточен до номинального размера на длину 10 мм

<sup>3)</sup> Размер 0 модифицирован в соответствии со стандартом JCIS 0 (Japanese Camera Industrial Standard)

## 2067 Отвертка TORX® HF с фиксирующей функцией, для электронщиков

- С фиксирующей функцией для винтов TORX®

## 2067 Отвертка TORX® HF с фиксирующей функцией, для электронщиков



	EAN	+	mm	mm	mm	mm	
<b>Code</b>	4013288						
05118180001	108623	TX 4	40	97	2,5	1 9/16"	5
05118181001	108630	TX 5	40	97	3,0	1 9/16"	5
05118182001	108647	TX 6	40	97	3,0	1 9/16"	5
05118183001	108654	TX 7	60	97	3,0	2 3/8"	5
05118184001	108661	TX 8	60	97	3,0	2 3/8"	5
05118185001	108678	TX 9	60	97	4,0	2 3/8"	5
05118186001	108685	TX 10	60	97	4,0	2 3/8"	5

## 2067 Отвертка TORX® для электронщиков



	EAN	+	mm	mm	mm	mm	
<b>Code</b>	4013288						
05118035001	108593	TX 1	40	97	2,0	1 9/16"	5
05118036001	108609	TX 2	40	97	2,0	1 9/16"	5
05118037001	108616	TX 3	40	97	2,0	1 9/16"	5
05118039001	040084	TX 4	40	97	2,5	1 9/16"	5
05118040001	032218	TX 5	40	97	3,0	1 9/16"	5
05118042001	032225	TX 6	40	97	3,0	1 9/16"	5

## 2067 Отвертка TORX® B0 для электронщиков



	EAN	+	mm	mm	mm	mm	
<b>Code</b>	4013288						
05118044001	032232	TX 7	60	97	3,0	2 3/8"	5
05118046001	032249	TX 8	60	97	3,0	2 3/8"	5
05118048001	032256	TX 9	60	97	4,0	2 3/8"	5
05118050001	032263	TX 10	60	97	4,0	2 3/8"	5
05118052001	032270	TX 15	60	97	4,0	2 3/8"	5
05118054001	032287	TX 20	60	97	4,0	2 3/8"	5

## 2067 Отвертка IPR TORX PLUS® для электронщиков



	EAN	+	mm	mm	mm	mm	
<b>Code</b>	4013288						
05030160001	178749	1 IPR	40	97	2,0	1 37/64"	5

<sup>1)</sup> Без отверстия

## Hex-Plus - продлевает жизнь винтов с внутренним шестигранником

Увеличенные контактные поверхности в шляпке винта снижают давление на грани.

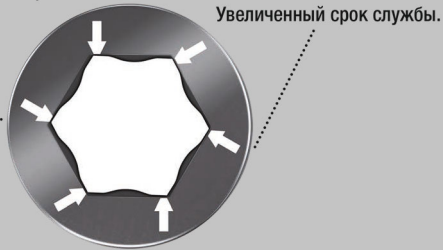

- Отвёртка Kraftform Micro под внутренний шестигранник
- Hex-Plus продлевает жизнь винтов с внутренним шестигранником

## 2054 Шестигранная отвертка для электронщиков

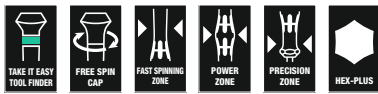

Code	EAN	⊕	⊙	⌄	⌋	⊘	⌄	📦
Code	EAN	mm		mm	mm	mm		
05118060001	032072	0,7		40	97	3,0	1 9/16"	5
05118062001	032089	0,9		40	97	3,0	1 9/16"	5
05118064001	032096	1,3		40	97	3,0	1 9/16"	5
05118066001	032102	1,5		60	97	3,0	2 3/8"	5
05118068001	032119	2		60	97	3,0	2 3/8"	5
05118070001	032126	2,5		60	97	4,0	2 3/8"	5
05118072001	032133	3,0		60	97	4,0	2 3/8"	5
05345284001	152206	-	0,028"	40	97	3,0	1 9/16"	5
05345285001	152213	-	0,035"	40	97	3,0	1 9/16"	5
05118074001	032140	-	0,05"	40	97	3,0	1 9/16"	5
05118076001	032157	-	1/16"	60	97	3,0	2 3/8"	5
05118078001	032164	-	5/64"	60	97	3,0	2 3/8"	5
05118080001	032171	-	3/32"	60	97	4,0	2 3/8"	5
05118082001	032188	-	7/64"	60	97	4,0	2 3/8"	5
05118075001	108807	-	1/8"	60	97	4,0	2 3/8"	5

## 2052 Отвёртка с шестигранной шариковой головкой для электронщиков

- С шариковым наконечником для надёжной работы в сложных условиях

## 2052 Отвёртка с шестигранной шариковой головкой для электронщиков

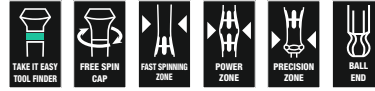

Code	EAN	⊕	⊙	⌄	⌋	⊘	⌄	📦
Code	EAN	mm		mm	mm	mm		
05118089001	108814	1,3		60	97	3,0	2 3/8"	5
05118090001	031990	1,5		60	97	3,0	2 3/8"	5
05118092001	032003	2,0		60	97	3,0	2 3/8"	5
05118094001	032010	2,5		60	97	4,0	2 3/8"	5
05118096001	032027	3,0		60	97	4,0	2 3/8"	5
05118098001	032034	-	1/16"	60	97	3,0	2 3/8"	5
05118100001	032041	-	5/64"	60	97	3,0	2 3/8"	5
05118102001	032058	-	3/32"	60	97	3,0	2 3/8"	5
05118106001	110954	-	7/64"	60	97	4,0	2 3/8"	5
05118103001	108821	-	1/8"	60	97	4,0	2 3/8"	5

## 2072 Отвёртка Microstix®



Code	EAN	⊕	⌄	⌋	⊘	⌄	📦
Code	EAN	m	mm	mm	mm		
05118145001	194817	m	40	97	2,5	1 9/16"	5

## 2069 Торцовый ключ для электронщиков



	EAN							
Code	4013288	mm		mm	mm	mm		
05118108001	108852	1,5		60	97	5,7	2 3/8"	5
05118109001	108869	1,8		60	97	5,7	2 3/8"	5
05118110001	032300	2,0		60	97	5,7	2 3/8"	5
05118112001	032317	2,5		60	97	5,7	2 3/8"	5
05118114001	032324	3,0		60	97	5,7	2 3/8"	5
05118116001	032331	3,2		60	97	5,7	2 3/8"	5
05118118001	032348	3,5		60	97	5,7	2 3/8"	5
05118120001	032355	4,0		60	97	5,7	2 3/8"	5
05118122001	032362	4,5		60	97	6,4	2 3/8"	5
05118124001	032379	5,0		60	97	7,0	2 3/8"	5
05118126001	032386	5,5		60	97	7,8	2 3/8"	5
05345281001	150189	6,0		60	97	8,5	2 3/8"	5
05118128001	032393	-	3/32"	60	97	5,7	2 3/8"	5
05118130001	032409	-	7/64"	60	97	5,7	2 3/8"	5
05118132001	032416	-	1/8"	60	97	5,7	2 3/8"	5
05118134001	032423	-	9/64"	60	97	5,7	2 3/8"	5
05118136001	032430	-	5/32"	60	97	5,7	2 3/8"	5
05118135001	110596	-	3/16"	60	97	6,6	2 3/8"	5
05118137001	112019	-	7/32"	60	97	7,8	2 3/8"	5
05345282001	150196	-	1/4"	60	97	9,0	2 3/8"	5

## 1429 Съёмник

- Съёмник для извлечения деталей, застрявших в печатной плате после выпайки.

## 1429 Съёмник



	EAN					
Code	4013288	mm	mm	mm	mm	
05027456001	112187	1,0	3,5	50	97	10

## 1013 Kraftform Micro Ручка-держатель для насадок

Ручка-битодержатель Kraftform Micro с эргономичной ручкой Kraftform для комфортной и малоутомительной работы. Шестигранный край ручки предотвращает надоедливое перекатывание отвёртки на рабочем месте.

Подходит для битов с шестигранным хвостовиком 4 мм Halfmoon и

4 мм HIOS. Идеальное решение для работ со смартфонами, сотовыми телефонами, видекамерами, электронными приборами, для зубопротезных и стоматологических кабинетов.

- Ручка-битодержатель Kraftform Micro
- Многокомпонентная ручка Kraftform Micro с защитой от перекатывания и подвижной головкой
- Подходит для битов с хвостовиком 4 мм Halfmoon и 4 мм HIOS
- Для деталей смартфонов, сотовых телефонов, видеоаппаратуры и электронных приборов

## 1013 Kraftform Micro Ручка-держатель для насадок



	EAN				
Code	4013288	mm	mm		
05051276001	183699	23	97	29/32"	1

## Kraftform Micro Big Pack 1 Набор отверток для электронщиков

Отвёртки Wera Micro в наборе для тонких работ. За счёт опоры руки на подвижную головку и наличия расположенной под ней зоны быстрого вращения отвёрткой можно работать в скоростном режиме. Не надо тратить время на перехватывание инструмента. Инструменты хранятся и переносятся в добротной сумке, поэтому отвёртки всегда под рукой. С идентификатором инструментов Take it easy: цветовая кодировка профиля и маркировка размера.

- Набор отвёрток Kraftform Micro в добротной, компактной сумке-скрутке, включающий 25 предметов
- Многокомпонентная ручка Kraftform Micro для быстрой и эргономичной работы
- Инструменты с защитой от перекатывания и подвижной головкой для скоростного закручивания
- Наконечник Wera Black Point обеспечивает точность работы и оптимальную защиту от коррозии
- С индикаторами инструментов „Take it easy“: Цветовая маркировка профиля и гравировка размера
- Подходит, например, для работы в области электроники, оптики, точной механики, ювелирного дела или компьютерной техники

## Kraftform Micro Big Pack 1 Набор отверток для электронщиков



Code	EAN		
0513400001	209580		1
		<b>2050 PH Micro</b> 1x PH 000x40 <sup>1) 2)</sup> ; 1x PH 00x40 <sup>1) 2)</sup> ; 1x PH 0x40 <sup>3)</sup>	
		<b>2067 TORX®</b> 1x TX 5x40; 1x TX 6x40	
		<b>2067 TORX® HF</b> 1x TX 5x40; 1x TX 6x40; 1x TX 7x60; 1x TX 8x60; 1x TX 10x60	
		<b>2067 TORX PLUS® IPR Micro</b> 1x 1 IPRx40	
		<b>2054 Micro</b> 1x 0,9x40; 1x 1,3x40; 1x 1,5x60; 1x 2x60	
		<b>2035 Micro</b> 1x 0,23x1,5x40; 1x 0,30x1,8x60; 1x 0,35x2,5x40; 1x 0,40x2,0x60; 1x 0,50x3,0x80	
		<b>2069 Micro</b> 1x 4,0x60; 1x 5,5x60	
		<b>2072 1x mx40</b>	
		<b>1429 1x 1,0x3,5x50</b>	
		<b>K240 1x 50,0x240,0</b>	

<sup>1)</sup> Оптимизированы для азиатских винтов PH

<sup>2)</sup> Рабочий конец со стороны отвода обточен до номинального размера на длину 10 мм

<sup>3)</sup> Размер 0 модифицирован в соответствии со стандартом JCIS 0 (Japanese Camera Industrial Standard)

## Kraftform Micro 12 Universal 1 Набор отверток для электронщиков

- Набор отверток Kraftform Micro в прочной сумке

## Kraftform Micro 12 Universal 1 Набор отверток для электронщиков



Code	EAN		
05073675001	165695		1
		<b>2050 PH Micro</b> 1x PH 00x60 <sup>1)</sup> ; 1x PH 0x60 <sup>2)</sup>	
		<b>2067 TORX® HF</b> 1x TX 5x40; 1x TX 6x40	
		<b>2035 Micro</b> 1x 0,23x1,5x40; 1x 0,30x1,8x60; 1x 0,40x2,0x60; 1x 0,40x2,5x80; 1x 0,50x3,0x80	
		<b>2054 Micro</b> 1x 0,9x40; 1x 1,5x60; 1x 2x60	

<sup>1)</sup> Оптимизированы для азиатских винтов PH

<sup>2)</sup> Размер 0 модифицирован в соответствии со стандартом JCIS 0 (Japanese Camera Industrial Standard)

## Kraftform Micro 12 Electronics 1 Набор отверток для электронщиков

- Отвертки Kraftform Micro для винтов с прямым шлицем, Phillips, TORX® B0, Hex, IPR и Microstix®, с извлекателем.

### Kraftform Micro 12 Electronics 1 Набор отверток для электронщиков



Code	EAN			
05073677001	194831			1
		+	2050 PH Micro 1x PH 000x40 <sup>1) 2)</sup> ; 1x PH 00x40 <sup>1) 2)</sup> ; 1x PH 0x40 <sup>3)</sup>	
		⊕	2067 TORX® B0 Micro 1x TX 8x60; 1x TX 10x60	
		⊕	2067 TORX PLUS® IPR Micro 1x 1 IPRx40	
		⊖	2035 Micro 1x 0,23x1,5x40; 1x 0,35x2,5x40	
		⊙	2069 Micro 1x 2,5x60; 1x 3,0x60	
		⊕	2072 1x mx40	
		⊙	1429 1x 1,0x3,5x50	

<sup>1)</sup> Оптимизированы для азиатских винтов PH

<sup>2)</sup> Рабочий конец со стороны отвода отточен до номинального размера на длину 10 мм

<sup>3)</sup> Размер 0 модифицирован в соответствии со стандартом JCIS 0 (Japanese Camera Industrial Standard)

## Kraftform Kompakt Micro 11 Electronics 1

Набор Kraftform Kompakt Micro-Set для тонкой работы. Подходит для битов с хвостовиком 4 мм Halfmoon (тип хвостовика Wera 9) и 4 мм HIOS (тип хвостовика Wera 21). Система „Одна ручка – много насадок“ для моментальной смены насадок; ручка Kraftform Micro с подвижной головкой и зоной быстрого вращения для работы отверткой в скоростном режиме, не надо тратить время на перехватывание инструмента; зона приложения усилий с мягкими участками служит для передачи больших моментов силы при затяжке и отпуске винтов; прецизионная зона непосредственно перед рабочим концом для выбора правильного угла заворачивания при юстировочных работах; 10 битов для заворачивания в ручном и машинном режимах; моментальная фиксация бита: он просто вставляется в держатель с автоматической фиксацией и надёжной посадкой. Для замены бита нужно только подать вперед стопорное кольцо и извлечь насадку. Гильза свободного хода для простого ведения инструмента в процессе заворачивания.

### Kraftform Kompakt Micro 11 Electronics 1



Code	EAN			
05073676001	194848			1
		⊕	1013 Kraftform Micro 1x 97	
		+	851/9 C 1x PH 000x44 <sup>1)</sup> ; 1x PH 00x44 <sup>1)</sup> ; 1x PH 0x44 <sup>2)</sup>	
		⊕	867/9 C TORX® 1x TX 8x44	
		⊕	867/9 C TORX PLUS® 1x 3 IPx44	
		⊕	867/9 IPR TORX® PLUS 1x 1 IPRx44	
		⊖	800/9 C 1x 0,35x2,5x44	
		⊕	872/9 1x mx44	
		⊙	869/9 1x 2,5x44,0; 1x 3,0x44,0	

<sup>1)</sup> Оптимизированы для азиатских винтов PH

<sup>2)</sup> Размер 0 модифицирован в соответствии со стандартом JCIS 0 (Japanese Camera Industrial Standard)

## Kraftform Kompakt Micro 11 Universal 1



Code	EAN		
05135938001	4013288 178343		1
		<b>1013 Kraftform Micro</b> 1x 97	
		<b>851/9 C</b> 1x PH 00x44 <sup>1)</sup> ; 1x PH 0x44 <sup>2)</sup> ; 1x PH 1x44 <sup>1)</sup>	
		<b>840/9 C</b> 1x 1,5x44; 1x 2,0x44	
		<b>800/9 C</b> 1x 0,23x1,5x44; 1x 0,40x2,0x44; 1x 0,50x3,0x44	
		<b>867/9 C TORX®</b> 1x TX 5x44; 1x TX 6x44	

<sup>1)</sup> Оптимизированы для азиатских винтов PH

<sup>2)</sup> Размер 0 модифицирован в соответствии со стандартом JCIS 0 (Japanese Camera Industrial Standard)

## 2035/6 A Набор отверток для электронщиков + подставка

- С практичной подставкой из пластика

### 2035/6 A Набор отверток для электронщиков + подставка



Code	EAN		
05118150001	4013288 031945		1
		<b>2050 PH Micro</b> 1x PH 00x60 <sup>1)</sup> ; 1x PH 0x60 <sup>2)</sup>	
		<b>2035 Micro</b> 1x 0,30x1,8x60; 1x 0,40x2,0x60; 1x 0,40x2,5x80; 1x 0,50x3,0x80	

<sup>1)</sup> Оптимизированы для азиатских винтов PH

<sup>2)</sup> Размер 0 модифицирован в соответствии со стандартом JCIS 0 (Japanese Camera Industrial Standard)

## 2035/6 B Набор отверток для электронщиков + подставка

- С практичной подставкой из пластика

### 2035/6 B Набор отверток для электронщиков + подставка



Code	EAN		
05118152001	4013288 031952		1
		<b>2050 PH Micro</b> 1x PH 0x60 <sup>1)</sup> ; 1x PH 1x80	
		<b>2035 Micro</b> 1x 0,40x2,5x80; 1x 0,50x3,0x80; 1x 0,60x3,5x80; 1x 0,80x4,0x80	

<sup>1)</sup> Размер 0 модифицирован в соответствии со стандартом JCIS 0 (Japanese Camera Industrial Standard)

## 2050/6 Набор отверток для электронщиков + подставка

- Отвертки Kraftform Micro для винтов с прямым шлицем, Phillips-Recess, IPR и Microstix®
- С практичной подставкой из пластика

### 2050/6 Набор отверток для электронщиков + подставка



Code	EAN		
05030181001	4013288 194794		1
		<b>2050 PH Micro</b> 1x PH 000x40 <sup>1)</sup> <sup>2)</sup> ; 1x PH 0x40 <sup>1)</sup> <sup>2)</sup> ; 1x PH 0x40 <sup>3)</sup>	
		<b>2067 TORX PLUS® IPR Micro</b> 1x 1 IPRx40	
		<b>2072</b> 1x mx40	
		<b>2035 Micro</b> 1x 0,35x2,5x40	

<sup>1)</sup> Оптимизированы для азиатских винтов PH

<sup>2)</sup> Рабочий конец со стороны отвода обточен до номинального размера на длину 10 мм

<sup>3)</sup> Размер 0 модифицирован в соответствии со стандартом JCIS 0 (Japanese Camera Industrial Standard)

### 2052/6 Набор отверток для электронщиков + подставка

- Отвертка Kraftform Micro с шариковым наконечником под шестигранник

### 2052/6 Набор отверток для электронщиков + подставка



	<b>Code</b>	<b>EAN</b>		
	05118156001	4013288 032065		1
			<b>2052 Micro</b> 1x 1,5x60; 1x 2,0x60; 1x 2,5x60; 1x 3,0x60	
			<b>2054 Micro</b> 1x 0,9x40; 1x 1,3x40	

### 2067/6 Набор отверток TORX® B0 для электронщиков + подставка

- Набор отверток Kraftform Micro для винтов TORX® с цапфой

### 2067/6 Набор отверток TORX® B0 для электронщиков + подставка



	<b>Code</b>	<b>EAN</b>		
	05118154001	4013288 032294		1
			<b>2067 TORX® B0 Micro</b> 1x TX 7x60; 1x TX 8x60; 1x TX 9x60; 1x TX 10x60; 1x TX 15x60; 1x TX 20x60	

### 2069/6 Набор отверток для электронщиков + подставка



	<b>Code</b>	<b>EAN</b>		
	05118158001	4013288 032447		1
			<b>2069 Micro</b> 1x 2,0x60; 1x 2,5x60; 1x 3,0x60; 1x 3,5x60; 1x 4,0x60; 1x 5,0x60	

### Серия 400, поперечная ручка

Двухкомпонентная поперечная ручка, имея эргономичную форму с выемками под пальцы и приятную на ощупь поверхность, служит для передачи больших усилий и неустойчивой работы.

За счёт специальной обработки поверхности инструменты приобретают высокую защиту от коррозии. Одновременно обеспечивается оптимальная точность при завинчивании.

- Отвертка с поперечной ручкой для передачи особо больших моментов силы при завинчивании и отвинчивании
- Эргономичная двухкомпонентная ручка с выемками для пальцев и приятной на ощупь поверхностью для передачи очень больших усилий и неустойчивой работы
- С индикаторами инструментов „Take it easy“: Цветовая маркировка профиля и гравировка размера
- С дополнительным коротким рабочим концом для передачи особо больших моментов силы с использованием длинного рабочего конца в качестве рычага

### 454 Шестигранная отвертка с поперечной ручкой



	<b>EAN</b>							
<b>Code</b>	4013288	mm	mm	mm	mm	mm	mm	
05023330001	207753	2	100	12	32	65	4"	5
05023332001	207814	2,5	100	12	32	65	4"	5

### 454 HF Шестигранная отвёртка с поперечной ручкой, Hex-Plus с фиксирующей функцией



Code	EAN	Hex	mm	mm	mm	mm	mm	mm	mm
05023334001	207838	3	100	15	38	77			5
05023338001	207883	4	100	15	38	77			5
05023339001	207876	4	150	15	38	77			5
05023340001	207890	4	200	15	38	77			5
05023342001	207913	5	100	20	49	99			5
05023343001	207920	5	150	20	49	99			5
05023344001	207937	5	200	20	49	99			5
05023346001	207951	6	100	20	49	99			5
05023347001	207968	6	150	20	49	99			5
05023348001	207975	6	200	20	49	99			5
05023350001	208002	7	200	20	49	99			5
05023351001	208019	8	100	20	49	99			5
05023352001	208026	8	150	20	49	99			5
05023353001	208033	8	200	20	49	99			5
05023354001	208057	10	100	20	49	99			5
05023355001	208064	10	200	20	49	99			5

### 454 Imperial Шестигранная отвёртка Hex-Plus с поперечной ручкой, дюймовая



Code	EAN	Hex	mm	mm	mm	mm	mm	mm	mm
05023356001	214133	5/64"	150	12	32	65			5
05023357001	208071	3/32"	150	12	32	65			5
05023358001	208088	7/64"	150	12	32	65			5

### 454 HF Шестигранная отвёртка с поперечной ручкой, Hex-Plus с фиксирующей функцией, дюймовая

- С фиксирующей функцией на длинном рабочем конце для надёжного удержания винта на инструменте

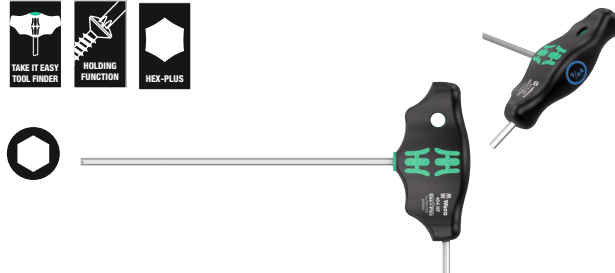

Code	EAN	Hex	mm	mm	mm	mm	mm	mm	mm
05023359001	208095	1/8"	150	15	38	77			5
05023360001	208101	9/64"	150	15	38	77			5
05023361001	208118	5/32"	150	15	38	77			5
05023362001	208125	3/16"	150	20	49	99			5
05023363001	208132	7/32"	150	20	49	99			5
05023364001	208149	1/4"	150	15	49	99			5
05023365001	208156	5/16"	150	20	49	99			5
05023366001	208163	3/8"	150	20	49	99			5

### 467 TORX® HF Отвёртка с поперечной ручкой, с фиксирующей функцией

- С фиксирующей функцией на длинном рабочем конце для надёжного удержания винта на инструменте

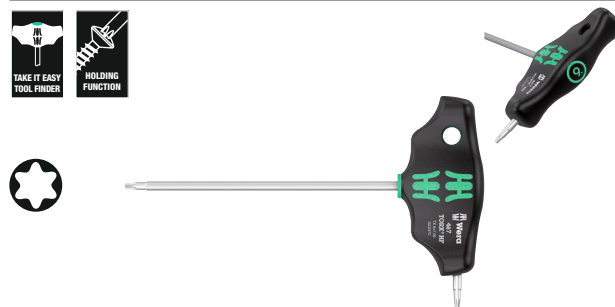

Code	EAN	TORX	mm	mm	mm	mm	mm	mm	mm
05023367001	208217	TX 6	100	12	32	65	3,0		5
05023368001	208224	TX 7	100	12	32	65	3,0		5
05023369001	208231	TX 8	100	12	32	65	3,5		5
05023370001	208248	TX 9	100	12	32	65	3,5		5
05023371001	208255	TX 10	100	12	32	65	4,0		5
05023372001	208262	TX 15	100	15	38	77	4,0		5
05023373001	208279	TX 20	100	15	38	77	4,5		5
05023374001	208286	TX 20	200	15	38	77	4,5		5
05023375001	208293	TX 25	100	15	38	77	5,0		5
05023376001	208309	TX 25	200	15	38	77	5,0		5
05023377001	208316	TX 27	200	20	49	99	6,0		5
05023378001	208323	TX 30	200	20	49	99	6,0		5
05023379001	208330	TX 40	200	20	49	99	8,0		5
05023380001	208347	TX 45	200	20	49	99	9,0		5



## 495 Торцовая отвёртка с поперечной ручкой

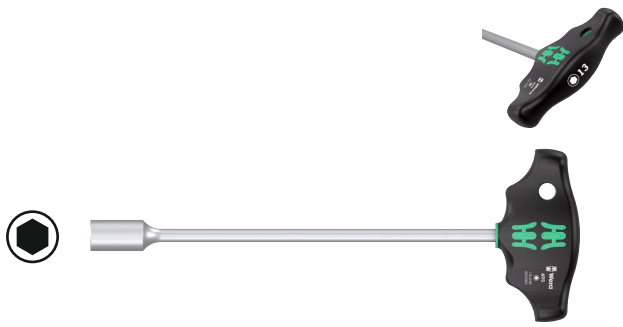

Code	EAN	Шлиц	Длина, мм	Диаметр, мм	Длина стержня, мм	Длина стержня, дюйм	Кол-во в упаковке
05023381001	208354	5	230	38	77	9"	5
05023382001	208361	5,5	230	38	77	9"	5
05023383001	208378	6	230	38	77	9"	5
05023384001	208385	7	230	49	99	9"	5
05023385001	208392	8	230	49	99	9"	5
05023386001	208408	9	230	49	99	9"	5
05023387001	208415	10	230	49	99	9"	5
05023389001	208439	11	230	49	99	9"	5
05023391001	208477	12	230	49	99	9"	5
05023393001	208491	13	230	49	99	9"	5

## Rapidaptor - компактный чудо-патрон



Двухкомпонентная поперечная ручка, имея эргономичную форму с выемками под пальцы и приятную на ощупь поверхность, служит для передачи больших усилий и неустойчивой работы.

Для битов с шестигранным хвостовиком  $\frac{1}{4}$ " по стандарту DIN ISO 1173-C 6,3 и E 6,3. С технологией Rapidaptor для моментальной смены битов.

- Отвёртка с поперечной ручкой для передачи особо больших моментов силы при завинчивания и отвинчивания
- Эргономичная двухкомпонентная ручка с выемками для пальцев и приятной на ощупь поверхностью для передачи очень больших усилий и неустойчивой работы
- С технологией Rapidaptor для моментальной смены битов
- С сильным постоянным магнитом
- для битов с шестигранным хвостовиком  $\frac{1}{4}$ " по стандарту DIN ISO 1173-C 6,3 и E 6,3

## 416 R Поперечная ручка-держатель с патроном Rapidaptor



Code	EAN	Шлиц	Длина, мм	Диаметр, мм	Длина стержня, мм	Длина стержня, дюйм	Кол-во в упаковке
05023404001	214157	$\frac{1}{4}$ "	45	44	99	1 $\frac{25}{32}$ "	2

### 416 RA Битодержатель с поперечной ручкой, трещоткой и быстрозажимным патроном Rapidaptor

Встроенная трещотка с тонким механизмом зацепления (80 зубцов/угол возврата 4,5°) упрощает и ускоряет завинчивание без утомительного перекидывания. Трещоточный механизм, полностью скрытый в ручке, обеспечивает удобную и комфортную работу. Переключатель реверса позволяет просто изменить направление вращения одной рукой. Эргономичная форма ручки повторяет изгибы ладони, пальцы плотно ложатся в округлые выемки.

Вся рука получает контакт с ручкой, таким образом не теряется сцепление между ладонью и ручкой. Битодержатель для битов с шестигранным хвостовиком 1/4" по стандарту DIN ISO 1173-C 6,3 и E 6,3. С технологией Rapidaptor для моментальной смены битов.

- Встроенная трещотка с тонким механизмом зацепления служит для быстрой и безопасной работы
- Переключатель реверса для удобного изменения направления вращения
- Удобная работа благодаря трещоточному механизму, полностью скрытому в ручке
- Эргономичная двухкомпонентная ручка с выемками для пальцев и приятной на ощупь поверхностью для передачи больших усилий и комфортной работы
- Муфта свободного хода для обеспечения высокой скорости работы
- Битодержатель Rapidaptor с муфтой свободного хода для моментальной смены битов и высокой скорости работы
- для битов с шестигранным хвостовиком 1/4" по стандарту DIN ISO 1173-C 6,3 и E 6,3

### 416 RA Битодержатель с поперечной ручкой, трещоткой и быстрозажимным патроном Rapidaptor



Code	EAN	1/4"	45	44	99	1 25/32"	2
05023461001	222824	1/4"	45	44	99	1 25/32"	2

### 411 A RA Отвёртка-адаптер с поперечной ручкой и трещоткой, 1/4"

Встроенная трещотка с тонким механизмом зацепления (80 зубцов/угол возврата 4,5°) упрощает и ускоряет завинчивание без утомительного перекидывания. Трещоточный механизм, полностью скрытый в ручке, обеспечивает удобную и комфортную работу. Переключатель реверса позволяет просто изменить направление вращения одной рукой.

Эргономичная форма ручки повторяет изгибы ладони, пальцы плотно ложатся в округлые выемки. Вся рука получает контакт с ручкой, таким образом не теряется сцепление между ладонью и ручкой. Присоединительный квадрат 1/4" для головок с надёжной фмксацией.

- Встроенная трещотка с тонким механизмом зацепления служит для быстрой и безопасной работы
- Переключатель реверса для удобного изменения направления вращения
- Удобная работа благодаря трещоточному механизму, полностью скрытому в ручке
- Эргономичная двухкомпонентная ручка с выемками для пальцев и приятной на ощупь поверхностью для передачи больших усилий и комфортной работы
- Муфта свободного хода для обеспечения высокой скорости работы
- Присоединение головки 1/4" с надёжным шариковым фиксатором

### 411 A RA Отвёртка-адаптер с поперечной ручкой и трещоткой, 1/4"



Code	EAN	1/4"	45	44	99	1 25/32"	2
05023460001	222817	1/4"	45	44	99	1 25/32"	2

### 454/7 HF Set 1 Набор отвёрток с поперечной ручкой, Hex-Plus с фиксирующей функцией

- С фиксирующей функцией на длинном рабочем конце для надёжного удержания винта на инструменте

### 454/7 HF Set 1 Набор отвёрток с поперечной ручкой, Hex-Plus с фиксирующей функцией



Code	EAN		
05023450001	214829		1
		○ 454 1x 2,5x100	
		○ 454 HF 1x 3x100; 1x 4x100; 1x 5x150; 1x 6x150; 1x 8x200; 1x 10x200	
		Подставка 2x 190,0x50,0	

### 454/7 HF Set 2 Набор отвёрток с поперечной ручкой, Hex-Plus с фиксирующей функцией

- Отвёртка с поперечной ручкой для передачи больших моментов силы при завинчивания и отвинчивания
- Эргономичная двухкомпонентная ручка с выемками для пальцев и приятной на ощупь поверхностью для передачи больших усилий и комфортной работы
- С индикатором „Take it easy“: Цветовая маркировка профиля и гравировка размера
- С дополнительным коротким рабочим концом для передачи особо больших моментов силы с использованием длинного рабочего конца в качестве рычага
- С фиксирующей функцией на длинном рабочем конце для надёжного удержания винта на инструменте
- Включена металлическая подставка. Подставку можно поставить или повесить

### 454/7 HF Set 2 Набор отвёрток с поперечной ручкой, Hex-Plus с фиксирующей функцией



Code	EAN		
05023453001	221742		1
		○ 454 1x 2,5x100	
		○ 454 HF 1x 3x100; 1x 4x100; 1x 5x150; 1x 6x150; 1x 8x200; 1x 10x200	
		9604 1x 214,0x78,0	

### 454/10 HF Set Imperial 1 Набор отвёрток с поперечной ручкой, Hex-Plus с фиксирующей функцией, дюймовых

- С фиксирующей функцией на длинном рабочем конце для надёжного удержания винта на инструменте

### 454/10 HF Set Imperial 1 Набор отвёрток с поперечной ручкой, Hex-Plus с фиксирующей функцией, дюймовых

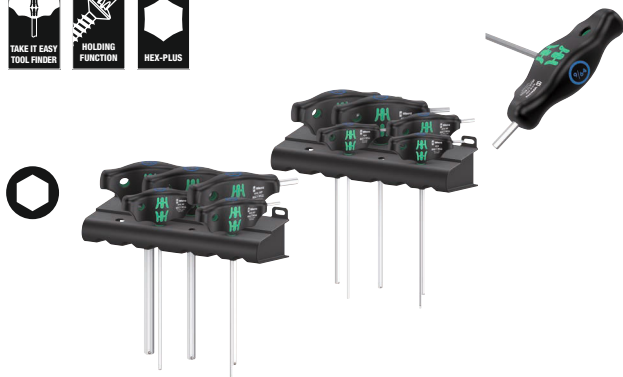

Code		EAN		
		4013288		
05023451001	214836			1
		○	<b>454 Imperial</b> 1x 3/32"x150; 1x 7/64"x150	
		○	<b>454 Imperial HF</b> 1x 1/8"x150; 1x 9/64"x150; 1x 5/32"x150; 1x 3/16"x150; 1x 7/32"x150; 1x 1/4"x150; 1x 5/16"x150; 1x 3/8"x150	
			<b>Подставка</b> 2x 190,0x50,0	

### 454/10 HF Set Imperial 2 Набор отвёрток с поперечной ручкой, Hex-Plus, с фиксирующей функцией, дюймовых

Отвёртки с поперечной ручкой: идеальная форма ручки обеспечивает передачу больших моментов силы для затягивания и срыва крепежа. Эргономичная форма ручки повторяет изгибы ладони, пальцы плотно ложатся в округлые выемки. Вся рука получает контакт с ручкой, таким образом сохраняется сцепление между ладонью и ручкой. Фиксирующая функция для надёжного удержания на инструменте винта с внутренним шестигранником. Специальная обработка поверхности для особой защиты от коррозии и оптимальной посадки в головке винта. В комплект входит металлическая подставка для хранения инструментов. Подставку можно разместить на верстаке или повесить на стенде.

- Включена металлическая подставка. Подставку можно поставить или повесить

### 454/10 HF Set Imperial 2 Набор отвёрток с поперечной ручкой, Hex-Plus, с фиксирующей функцией, дюймовых



Code		EAN		
		4013288		
05023454001	221735			1
		○	<b>454 Imperial</b> 1x 3/32"x150; 1x 7/64"x150	
		○	<b>454 Imperial HF</b> 1x 1/8"x150; 1x 9/64"x150; 1x 5/32"x150; 1x 3/16"x150; 1x 7/32"x150; 1x 1/4"x150; 1x 5/16"x150; 1x 3/8"x150	
			<b>9605</b> 1x 214,0x78,0	

### 454/5 HF SHK Set 1 Набор отвёрток Hex-Plus с поперечной ручкой, с фиксирующей функцией

- Набор из 5 отвёрток с поперечной ручкой для работы с сантехникой, системами отопления и кондиционирования
- Особо длинные инструменты
- С фиксирующей функцией на длинном рабочем конце для надёжного удержания винта на инструменте

### 454/5 HF SHK Set 1 Набор отвёрток Hex-Plus с поперечной ручкой, с фиксирующей функцией



Code	EAN			
05136070001	4013288	228000		1
			454 HF	
			1x 4x200; 1x 5x200; 1x 6x200; 1x 7x200; 1x 8x200	

### 467/7 TORX® HF Set 1 Набор отвёрток с поперечной ручкой, TORX® с фиксирующей функцией

- С фиксирующей функцией на длинном рабочем конце для надёжного удержания винта на инструменте

### 467/7 TORX® HF Set 1 Набор отвёрток с поперечной ручкой, TORX® с фиксирующей функцией



Code	EAN			
05023452001	4013288	214874		1
			467 TORX® HF	
			1x TX 10x100; 1x TX 15x100; 1x TX 20x100; 1x TX 25x100; 1x TX 30x200; 1x TX 40x200; 1x TX 45x200	
			Подставка	
			2x 190,0x50,0	

### 467/7 TORX® HF Set 2 Набор отвёрток TORX®, поперечная ручка, с фиксирующей функцией

Отвёртки с поперечной ручкой: идеальная форма ручки обеспечивает передачу больших моментов силы для затягивания и срыва крепежа. Эргономичная форма ручки повторяет изгибы ладони, пальцы плотно ложатся в округлые выемки.

Вся рука получает контакт с ручкой, таким образом сохраняется сцепление между ладонью и ручкой. С фиксирующей функцией для лучшего удержания винта TORX® на инструменте. Специальная обработка поверхности для особой защиты от коррозии и оптимальной посадки в головке винта. В комплект входит металлическая подставка для хранения инструментов. Подставку можно разместить на верстаке или повесить на стенде.

- Включена металлическая подставка. Подставку можно поставить или повесить

### 467/7 TORX® HF Set 2 Набор отвёрток TORX®, поперечная ручка, с фиксирующей функцией



Code	EAN			
05023456001	4013288	221728		1
			467 TORX® HF	
			1x TX 10x100; 1x TX 15x100; 1x TX 20x100; 1x TX 25x100; 1x TX 30x200; 1x TX 40x200; 1x TX 45x200	
			9606	
			1x 214,0x78,0	

## Набор для велосипедиста 6

Набор из 10 отвёрток с поперечной ручкой для применения на велосипеде: идеальная форма ручки обеспечивает передачу больших моментов силы при завинчивании/отвинчивании. Эргономичная форма ручки повторяет форму ладони, пальцы ложатся в округлые выемки. Вся рука получает контакт с ручкой, таким образом сохраняется сцепление между ладонью и ручкой. С фиксирующей функцией на длинной стороне для надёжного удержания на отвёртке винтов TORX® (начиная с № 3). Специальная обработка поверхности для особой защиты от коррозии и оптимальной посадки в головке винта. С дополнительным коротким рабочим концом для передачи особо больших моментов силы с использованием длинного рабочего конца в качестве рычага. В набор включена металлическая подставка для размещения отвёрток с обеспечением хорошего обзора в мастерской.

- Отвёртка с поперечной ручкой для передачи особо больших моментов силы при завинчивания и отвинчивании
- С фиксирующей функцией на длинном рабочем конце для надёжного удержания винта на инструменте
- С дополнительным коротким рабочим концом для передачи особо больших моментов силы с использованием длинного рабочего конца в качестве рычага
- С индикаторами инструментов „Take it easy“: Цветовая маркировка профиля и гравировка размера

## Набор для велосипедиста 6

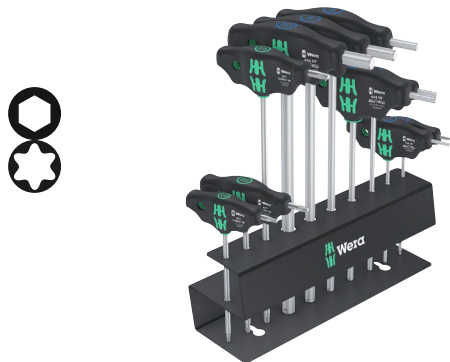

Code	EAN				
05004174001	4013288 220592				1
		○	454 1x 2,5x100		
		○	454 HF 1x 3x100; 1x 4x150; 1x 5x150; 1x 6x200; 1x 8x200; 1x 10x200		
		⊕	467 TORX® HF 1x TX 10x100; 1x TX 20x100; 1x TX 25x200		

## 9604 Металлическая подставка для отвёрток с поперечной ручкой

Металлическая подставка для отвёрток с поперечной ручкой. Подставку можно разместить на верстаке или повесить на стенд. Рассчитана максимально на 7 шестигранных отвёрток с поперечной ручкой марки Wera.

- Металлическая подставка для отвёрток с поперечной ручкой

## 9604 Металлическая подставка для отвёрток с поперечной ручкой



	EAN	←	↓						
Code	4013288	mm	mm						1
05136424001	223418	214,0	78,0						1

## 9605 Металлическая подставка для отвёрток с поперечной ручкой

Металлическая подставка для отвёрток с поперечной ручкой. Подставку можно разместить на верстаке или повесить на стенд.

Рассчитана максимально на 10 шестигранных отвёрток с поперечной ручкой марки Wera.

- Рассчитана максимально на 10 шестигранных отвёрток с поперечной ручкой

## 9605 Металлическая подставка для отвёрток с поперечной ручкой



	EAN	←	↓						
Code	4013288	mm	mm						1
05136425001	223425	214,0	78,0						1

### 9606 Металлическая подставка для отвёрток с поперечной ручкой

Металлическая подставка для отвёрток с поперечной ручкой. Подставку можно разместить на верстаке или повесить на стенд. Рассчитана максимально на 7 отвёрток TORX® с поперечной ручкой марки Wera.

### 9606 Металлическая подставка для отвёрток с поперечной ручкой



Code	EAN	mm	mm						
05136426001	223432	214,0	78,0						1

### Серия ESD

Отвёртка Micro с электростатической защитой. Надежная защита от электростатических разрядов и связанного с ними ущерба. За счёт опоры ладони на подвижную головку и расположенной под ней зоны быстрого вращения можно работать отвёрткой в скоростном режиме. Не надо тратить время на перехватывание инструмента. Зона приложения усилий с мягкими участками служит для передачи больших моментов силы при затяжке и отпуске винтов. Прецизионная зона для выбора правильного угла завинчивания при юстировочных работах. Наконечник Black Point обеспечивает точность работы и оптимальную защиту от коррозии. Идентификаторы инструментов „Take it easy“ с цветовой кодировкой профиля и гравировкой размера – для простого и быстрого отбора требуемого инструмента.

- Электростатически безопасный инструмент из-за поверхностного сопротивления  $\leq 10^9$  Ом
- Многокомпонентная ручка Kraftform Micro для быстрого и эргономичного завинчивания
- Наконечник Wera Black Point обеспечивает точность работы и оптимальную защиту от коррозии
- С индикаторами инструментов „Take it easy“: Цветовая маркировка профиля и гравировка размера
- С защитой от перекачивания и подвижной головкой для скоростного вращения

### 1578 A ESD Шлицевая отвёртка Kraftform Micro



	EAN	mm	mm	mm	mm	mm	mm	
<b>Code</b>	4013288	mm	mm	mm	mm	mm	mm	
05030099001	215253	0,16	0,8	40	97	2,0	1/32"	5
05030101001	039040	0,23	1,5	40	97	2,0	1/16"	5
05030100001	039033	0,25	1,2	40	97	2,0	0,05"	5
05030102001	039057	0,30	1,8	60	97	2,0	0,07"	5
05030108001	194763	0,35	2,5	40	97	2,5	3/32"	5
05030103001	039064	0,40	2,0	60	97	2,5	5/64"	5
05030104001	039071	0,40	2,5	80	97	2,5	3/32"	5
05030105001	039088	0,50	3,0	80	97	3,0	1/8"	5
05030106001	039095	0,60	3,5	80	97	4,0	9/64"	5
05030107001	039101	0,80	4,0	80	97	4,0	5/32"	5

### 1550 PH ESD Крестовая отвёртка Kraftform Micro



	EAN	+	mm	mm	mm	mm	
<b>Code</b>	4013288		mm	mm	mm	mm	
05030117001 <sup>1) 2)</sup>	194725	PH 000	40	97	1,5/2,5	1 9/16"	5
05030118001 <sup>1) 2)</sup>	194732	PH 00	40	97	1,8/2,5	1 9/16"	5
05030110001 <sup>2)</sup>	039118	PH 00	60	97	1,8/2,5	2 3/8"	5
05030119001 <sup>3)</sup>	194749	PH 0	40	97	3,0	1 9/16"	5
05030111001 <sup>3)</sup>	039125	PH 0	60	97	3,0	2 3/8"	5
05030112001	039132	PH 1	80	97	4,0	3 1/8"	5

<sup>1)</sup> Оптимизированы для азиатских винтов PH

<sup>2)</sup> Рабочий конец со стороны отвода обточен до номинального размера на длину 10 мм

<sup>3)</sup> Размер 0 модифицирован в соответствии со стандартом JCSIS 0 (Japanese Camera Industrial Standard)

### 1550 PH S ESD Отвёртка Kraftform Micro



	EAN						
<b>Code</b>	4013288		mm	mm			
05030109001	215222	# 01	40	97	1 9/16"		5

### 1555 PZ ESD Отвёртка Pozidriv Kraftform Micro



	EAN						
<b>Code</b>	4013288		mm	mm	mm		
05030115001	039149	PZ 0	60	97	3,0	2 3/8"	5
05030116001	039156	PZ 1	80	97	4,0	3 1/8"	5

### Инструменты с профилем TORX® и функцией фиксации

Винты профиля TORX® удерживаются прижимной силой



### 1567 Отвёртка TORX® HF ESD Kraftform Micro с фиксирующей функцией



	EAN						
<b>Code</b>	4013288		mm	mm	mm		
05030400001	183972	TX 4	40	97	2,5	1 9/16"	5
05030401001	183989	TX 5	40	97	3,0	1 9/16"	5
05030402001	183996	TX 6	40	97	3,0	1 9/16"	5
05030403001	184009	TX 7	60	97	3,0	2 3/8"	5
05030404001	184016	TX 8	60	97	3,0	2 3/8"	5
05030405001	184023	TX 9	60	97	4,0	2 3/8"	5
05030406001	184030	TX 10	60	97	4,0	2 3/8"	5

### 1567 Отвёртка TORX® ESD Kraftform Micro



	EAN						
<b>Code</b>	4013288		mm	mm	mm		
05030158001	215239	TX 2	40	97	2,0	1 9/16"	5
05030159001	215246	TX 3	40	97	2,0	1 9/16"	5
05030120001	039163	TX 4	40	97	2,5	1 9/16"	5
05030121001	039170	TX 5	40	97	3,0	1 9/16"	5
05030122001	039187	TX 6	40	97	3,0	1 9/16"	5

### 1567 Отвёртка TORX® BO ESD Kraftform Micro с отверстием в профиле TORX®



	EAN						
<b>Code</b>	4013288		mm	mm	mm		
05030113001	219473	TX 6 BO	60	97	3,0	2 3/8"	5
05030114001	219480	TX 8 BO	60	97	3,0	2 3/8"	5

### 1567 ESD Отвёртка IPR TORX PLUS® Kraftform Micro



	EAN						
<b>Code</b>	4013288		mm	mm	mm		
05030135001 <sup>1)</sup>	194756	1 IPR	40	97	2,0	1 9/16"	5

<sup>1)</sup> Без отверстия



### 1572 ESD Отвёртка Microstix® Kraftform Micro



	EAN						
<b>Code</b>	4013288		mm	mm	mm		
05030080001	181169	m	40	97	2,5	1 9/16"	5
05030081001	181176	00	40	97	2,5	1 9/16"	5
05030082001	181183	F	40	97	2,5	1 9/16"	5
05030083001	181190	0	40	97	2,5	1 9/16"	5
05030084001	181206	1	40	97	2,5	1 9/16"	5

### 1573 ESD Pentalobe Отвёртка Kraftform Micro

- Отвёртка Kraftform Micro для профиля Pentalobe

### 1573 ESD Pentalobe Отвёртка Kraftform Micro



	EAN						
<b>Code</b>	4013288		mm	mm	mm		
05030330001	219435	PL 1,1	40	97	2,0	1 9/16"	5
05030331001	219497	PL 1,4	40	97	2,0	1 9/16"	5

### 1569 Торцовая отвёртка ESD



	EAN						
<b>Code</b>	4013288		mm	mm	mm		
05030410001	184047	1,5	60	97	5,7	2 3/8"	5
05030411001	184054	1,8	60	97	5,7	2 3/8"	5
05030412001	184061	2,0	60	97	5,7	2 3/8"	5
05030413001	184078	2,5	60	97	5,7	2 3/8"	5
05030414001	184085	3,0	60	97	5,7	2 3/8"	5
05030415001	184092	3,2	60	97	5,7	2 3/8"	5
05030416001	184108	3,5	60	97	5,7	2 3/8"	5
05030417001	184115	4,0	60	97	5,7	2 3/8"	5
05030418001	184122	4,5	60	97	6,4	2 3/8"	5
05030150001	093486	5,0	60	97	7,0	2 3/8"	5
05030151001	093493	5,5	60	97	7,8	2 3/8"	5

### 1529 ESD Съёмник

- Съёмник для извлечения деталей, застрявших в печатной плате после выпайки

### 1529 ESD Съёмник



	EAN					
<b>Code</b>	4013288	mm	mm	mm	mm	
05027450001	219428	1,0	3,5	50	97	10

## Kraftform Micro ESD Big Pack 1 Набор отвёрток для электроники

Набор из 25 отвёрток Wera Micro с электростатической защитой. Предлагаемые профили особенно подходят для ремонта мобильных телефонов и планшетов. Надежная защита от электростатических разрядов и связанного с ними ущерба. За счёт опоры ладони на подвижную головку и расположенной под ней зоны быстрого вращения можно работать отвёрткой в скоростном режиме. Не надо тратить время на перехватывание инструмента. Зона приложения усилий с мягкими участками служит для передачи больших моментов силы при затягивании и ослаблении винтов. Прецизионная зона для выбора правильного угла заворачивания при юстировочных работах. Наконечник Wera Black Point обеспечивает повышенную защиту от коррозии и точность работы.

Идентификатор инструментов Take it easy: с цветовой кодировкой профиля и маркировкой размера для быстрого отбора нужного инструмента. Хранение и переноска в добротной мягкой сумке, инструменты всегда в сохранности и под рукой.

- Предлагаемые профили подходят особенно для работы с мобильными телефонами, планшетами и ноутбуками / компьютерами.
- Хранение и переноска в добротной мягкой сумке, так что инструменты всегда в сохранности и под рукой

## Kraftform Micro ESD Big Pack 1 Набор отвёрток для электроники



Code	EAN		
05134019001	4013288 219459		1
		⊕ <b>1550 PH ESD Micro</b> 1x PH 000x40 <sup>1) 2)</sup> ; 1x PH 00x40 <sup>1) 2)</sup> ; 1x PH 0x40 <sup>3)</sup> ; 1x PH 1x80	
		⊕ <b>1550 PH S ESD Micro</b> 1x # 01x40	
		⊕ <b>1567 TORX® HF ESD Micro</b> 1x TX 8x60; 1x TX 10x60	
		⊕ <b>1567 TORX® ESD Micro</b> 1x TX 2x40; 1x TX 3x40; 1x TX 4x40; 1x TX 5x40; 1x TX 6x40	
		⊕ <b>1567 TORX® B0 ESD Micro</b> 1x TX 6 B0x60; 1x TX 8 B0x60	
		⊕ <b>1567 TORX PLUS® IPR ESD</b> 1x 1 IPRx40	
		⊕ <b>1572 ESD</b> 1x mx40; 1x 00x40; 1x Fx40; 1x 0x40	
		⊕ <b>1573 Pentalobe ESD</b> 1x PL 1,1x40; 1x PL 1,4x40	
		⊕ <b>1569 ESD</b> 1x 3,0x60	
		⊕ <b>1578 A ESD Micro</b> 1x 0,16x0,8x40; 1x 0,23x1,5x40	
		⊕ <b>1529 ESD</b> 1x 1,0x3,5x50	

<sup>1)</sup> Оптимизированы для азиатских винтов PH

<sup>2)</sup> Рабочий конец со стороны отвода обточен до номинального размера на длину 10 мм

<sup>3)</sup> Размер 0 модифицирован в соответствии со стандартом JCIS 0 (Japanese Camera Industrial Standard)

### 1578 A/6 ESD Набор отверток для электронщика + подставка

- Включая практичную подставку для удобного размещения отвёрток

### 1578 A/6 ESD Набор отверток для электронщика + подставка



Code	EAN				
05030170001	4013288 113900				1
		+	1578 PH ESD Micro 1x PH 0x60 <sup>1)</sup> ; 1x PH 1x80		
		-	1578 A ESD Micro 1x 0,23x1,5x40; 1x 0,25x1,2x40; 1x 0,30x1,8x60; 1x 0,40x2,5x80		

<sup>1)</sup>Размер 0 модифицирован в соответствии со стандартом JCIS 0 (Japanese Camera Industrial Standard)

### 1550/6 ESD Набор отверток для электронщика + подставка

- Включая практичную подставку для удобного размещения отвёрток

### 1550/6 ESD Набор отверток для электронщика + подставка



Code	EAN				
05030180001	4013288 194787				1
		+	1550 PH ESD Micro 1x PH 000x40 <sup>1) 2)</sup> ; 1x PH 00x40 <sup>1) 2)</sup> ; 1x PH 0x40 <sup>3)</sup>		
		-	1578 A ESD Micro 1x 0,35x2,5x40		
		T	1567 TORX PLUS® IPR ESD 1x 1 IPRx40		
		P	1572 ESD 1x px40		

<sup>1)</sup>Оптимизированы для азиатских винтов PH

<sup>2)</sup>Рабочий конец со стороны отвода обточен до номинального размера на длину 10 мм

<sup>3)</sup>Размер 0 модифицирован в соответствии со стандартом JCIS 0 (Japanese Camera Industrial Standard)

### 1013 Kraftform Micro ESD Ручка-держатель для насадок

Инструмент Wera с электростатической защитой. Ручка-битодержатель Kraftform Micro ESD для надёжной защиты от электростатических разрядов и связанного с ними ущерба. Электрическое поверхностное сопротивление:  $\leq 10^9$  Ом. С эргономичной ручкой Kraftform для комфортной и малоутомительной работы. Край ручки чёрного цвета предотвращает надоедливое перекачивание отвёртки на рабочем месте. Подходит для битов с хвостовиком 4 мм Halfmoon и 4 мм HIOS. Идеальное решение для работ со смартфонами, сотовыми телефонами, видекамерами, электронными приборами, для зубопротезных и стоматологических кабинетов.

- Ручка-битодержатель Kraftform Micro ESD
- Электростатически безопасный инструмент из-за поверхностного сопротивления  $\leq 10^9$  Ом
- Многокомпонентная ручка Kraftform Micro с защитой от перекачивания и подвижной головкой
- Подходит для битов с хвостовиком 4 мм Halfmoon и 4 мм HIOS
- Для деталей смартфонов, сотовых телефонов, видеоаппаратуры и электронных приборов

### 1013 Kraftform Micro ESD Ручка-держатель для насадок



	EAN	□	□	□					
Code	4013288 168610	mm	mm						1
05300004001		23	97	29/32"					

## Rapidaptor - компактный чудо-патрон



- Ручка-битодержатель ESD с электростатической защитой
- Электрическое поверхностное сопротивление  $\leq 10^9$  Ом
- Многокомпонентная ручка Kraftform для быстрого и эргономичного заворачивания
- С шестигранным краем ручки для защиты от перекачивания
- Быстрозажимной патрон Rapidaptor с посадочным гнездом 1/4"

### 816 R Ручка-держатель ESD, без магнита



	EAN					
Code	4013288		mm			
05051464001	<i>103918</i>	1/4"	119			2

### 813 R Ручка-держатель ESD, без магнита



	EAN					
Code	4013288		mm			
05051273001	<i>103901</i>	1/4"	90			2

## Kraftform Компакт 60 ESD

Инструменты Wera с электростатической защитой. 16 битов, ручки-держателя 816 R ESD, многокомпонентные для высокой скорости работы и особенно эргономичного заворачивания. Надежная защита от электростатических разрядов и связанного с ними ущерба. Компактный набор для заворачивания в ручном и машинном режимах. Простая сортировка по профилю и размеру. Простое извлечение и возвращение битов на место. С зажимом на пояс. 17 предметов.

- Подходит для заворачиваний в ручном и машинном режимах
- Твердые зоны ручки для высокой скорости работы, мягкие зоны ручки для передачи больших моментов затяжки
- С быстрозажимным патроном Rapidaptor
- Закалённые до вязкой твердости биты, для универсального применения
- В прочной складной сумке

### Kraftform Компакт 60 ESD



Code	EAN			
05051043001	4013288 <i>183934</i>			1
			816 R ESD 1x 1/4"x119	
			851/4 Z PH 1x PH 1x89; 1x PH 2x89; 1x PH 3x89	
			855/4 Z PZ 1x PZ 1x89; 1x PZ 2x89; 1x PZ 3x89	
			867/4 Z TORX® B0 1x TX 10x89; 1x TX 15x89; 1x TX 20x89; 1x TX 25x89; 1x TX 30x89	
			840/4 Z Hex-Plus 1x 3,0x89; 1x 4,0x89; 1x 5,0x89; 1x 6,0x89	
			800/4 Z 1x 1,0x5,5x89	

## Kraftform Kompakt Micro 21 ESD 1

Набор Kraftform Kompakt Micro-Set для тонкой работы. Подходит для битов с хвостовиком 4 мм Halfmoon (тип хвостовика Wera 9) и 4 мм HIOS (тип хвостовика Wera 21). Электрическое поверхностное сопротивление  $\leq 10^9$  Ом для надёжной защиты от электростатических разрядов. Изготовлено по стандарту DIN EN 61340-5-1. Компактная система „Одна ручка – много насадок“ для моментальной смены насадки Ручка Kraftform Micro с подвижной головкой и зоной быстрого вращения для работы отвёрткой в скоростном режиме, не надо тратить время на перехватывание инструмента. Зона приложения усилий с мягкими участками служит для передачи больших моментов силы при затяжке и отпуске винтов. Прецизионная зона непосредственно перед рабочим концом для выбора правильного угла завинчивания при юстировочных работах. Биты для завинчивания в ручном и машинном режимах. Моментальная фиксация бита: он просто вставляется в держатель с автоматической фиксацией и надёжной посадкой. Для замены бита нужно только подать вперед стопорное кольцо и извлечь насадку. Гильза свободной хода для простого ведения инструмента в процессе завинчивания.

## Kraftform Kompakt Micro 21 ESD 1



Code	EAN		
05135973001	194855		1
		<b>1013 Kraftform Micro ESD</b> 1x 97	
		<b>851/9 C</b> 1x PH 000x44 <sup>1)</sup> ; 1x PH 00x44 <sup>1)</sup> ; 1x PH 0x44 <sup>2)</sup>	
		<b>867/9 C TORX®</b> 1x TX 1x44; 1x TX 2x44; 1x TX 3x44; 1x TX 4x44; 1x TX 5x44	
		<b>867/9 C TORX PLUS®</b> 1x 1 IPx44; 1x 2 IPx44; 1x 3 IPx44; 1x 4 IPx44	
		<b>867/9 IPR TORX® PLUS</b> 1x 1 IPRx44	
		<b>872/9</b> 1x mx44; 1x 00x44; 1x Fx44; 1x 0x44	
		<b>800/9 C</b> 1x 0,23x1,5x44; 1x 0,35x2,5x44	
		<b>869/9</b> 1x 2,5x44,0	

<sup>1)</sup> Оптимизированы для азиатских винтов PH

<sup>2)</sup> Размер 0 модифицирован в соответствии со стандартом JCIS 0 (Japanese Camera Industrial Standard)

## Kraftform Kompakt Micro 20 ESD 1

- Ручка-битодержатель подходит для битов с хвостовиком 4 мм Halfmoon или HIOS
- Ручка из материала с поверхностным сопротивлением  $\leq 10^9$  Ом
- Система „Одна ручка - много насадок“ для моментальной смены насадок
- Ручка Kraftform Micro с подвижной головкой для скоростного вращения
- Биты для завинчивания в ручном и машинном режимах

## Kraftform Kompakt Micro 20 ESD 1



Code	EAN		
05073671001	169662		1
		<b>1013 Kraftform Micro ESD</b> 1x 97	
		<b>851/9 C</b> 1x PH 000x44 <sup>1)</sup> ; 1x PH 0x44 <sup>2)</sup> ; 1x PH 1x44 <sup>1)</sup>	
		<b>867/9 C TORX®</b> 1x TX 1x44; 1x TX 2x44; 1x TX 3x44; 1x TX 4x44; 1x TX 5x44; 1x TX 6x44	
		<b>867/9 C TORX PLUS®</b> 1x 1 IPx44; 1x 2 IPx44; 1x 3 IPx44; 1x 4 IPx44	
		<b>840/9 C</b> 1x 1,5x44; 1x 2,0x44	
		<b>800/9 C</b> 1x 0,23x1,5x44; 1x 0,40x2,0x44; 1x 0,50x3,0x44	
		<b>867/9 IPR TORX® PLUS</b> 1x 1 IPRx44	

<sup>1)</sup> Оптимизированы для азиатских винтов PH

<sup>2)</sup> Размер 0 модифицирован в соответствии со стандартом JCIS 0 (Japanese Camera Industrial Standard)

### Kraftform Kompakt Micro 11 ESD 1



Code	EAN		
05073670001	168344		1
		1013 Kraftform Micro ESD 1x 97	
		851/9 C 1x PH 00x44 <sup>1)</sup> ; 1x PH 0x44 <sup>2)</sup> ; 1x PH 1x44 <sup>1)</sup>	
		867/9 C TORX® 1x TX 5x44; 1x TX 6x44	
		800/9 C 1x 0,23x1,5x44; 1x 0,40x2,0x44; 1x 0,50x3,0x44	
		840/9 C 1x 1,5x44; 1x 2,0x44	

<sup>1)</sup> Оптимизированы для азиатских винтов PH

<sup>2)</sup> Размер 0 модифицирован в соответствии со стандартом JCIS 0 (Japanese Camera Industrial Standard)

### Kraftform Kompakt Stubby ESD 1 короткая отвёртка

Система „Одна ручка / много насадок“ для моментальной смены нужных насадок. Особо короткая ручка-битодержатель ESD для электростатически безопасной работы даже в труднодоступных местах. Подходит для битов с шести-гранным хвостовиком 1/4" по стандарту DIN ISO 1173-C 6,3 и типа хвостовика Wera 1. С сильным постоянным магнитом, который удерживает даже тяжёлые винты. Двухкомпонентная ручка Kraftform с практичным сочетанием мягких и твёрдых зон обеспечивает уверенный хват рукой и точные манипуляции. Hochwertige Bits для универсального применения. Компактный мягкий футляр отличается добротностью, малым весом и объёмом. Подходит для крепления к компонентам системы Wera 2go.

- Битодержатель ESD для электростатически безопасной работы, с магнитом
- 851/1 J: биты, оптимизированные под азиатский стандарт винтов PH

### Kraftform Kompakt Stubby ESD 1 короткая отвёртка



Code	EAN		
05057472001	214584		1
		811/1 Stubby ESD 1x 1/4"x54	
		851/1 Z PH 1x PH 0x25; 1x PH 1x25; 1x PH 2x25	
		851/1 J 1x PH 00x25x2,0 <sup>1)</sup>	
		800/1 Z 1x 0,5x3,0x25; 1x 0,6x4,5x25; 1x 1,0x5,5x25; 1x 1,2x6,5x25; 1x 1,2x8,0x25	

<sup>1)</sup> Размер 00 модифицирован в соответствии со стандартом JCIS 00 (Japanese Camera Industrial Standard)

### 809/1 ESD Stubby Короткая ручка-битодержатель со стопорным кольцом

- Короткая компактная форма для работы в очень ограниченном пространстве
- Ручка-битодержатель со стопорным кольцом для битов с шестигранным хвостовиком 1/4"

### 809/1 ESD Stubby Короткая ручка-битодержатель со стопорным кольцом



	EAN						
Code	4013288		mm	mm			
05008882001	219206	1/4"	10	54	3/8"		2

### 811/1 ESD Stubby Короткая ручка-битодержатель, с магнитом

- Короткая компактная форма для работы в очень ограниченном пространстве
- Эргономичная двухкомпонентная ручка Kraftform для точной работы
- С шестигранным краем ручки для защиты от перекатывания
- Битодержатель ESD для электростатически безопасной работы, с магнитом
- Для битов 1/4" по стандарту DIN ISO 1173-C 6,3

### 811/1 ESD Stubby Короткая ручка-битодержатель с магнитом



	EAN						
Code			mm	mm			
05008881001	212382	1/4"	10	54	3/8"		2

### 9514 ESD Приспособление для намагничивания и размагничивания инструментов SB

Достаточно просто провести инструментом по плюсовой стороне намагничивателя Wera - и винт будет надёжно удерживаться на отвёртке. Для размагничивания инструмент нужно провести по минусовой стороне приспособления.

- Намагничиватель
- Электростатически безопасный инструмент из-за поверхностного сопротивления  $\leq 10^9$  Ом
- Для намагничивания и размагничивания наконечников
- Надёжно держит винт на инструменте

### 9514 ESD Приспособление для намагничивания и размагничивания инструментов SB



	EAN							
Code	4013288	mm						
05073984001	225924	64,6						1

## Kraftform Stainless - сталь для защиты от коррозии

Нержавеющая сталь прикручивается нержавеющей сталью!

Инструменты из нержавеющей стали от компании Wera

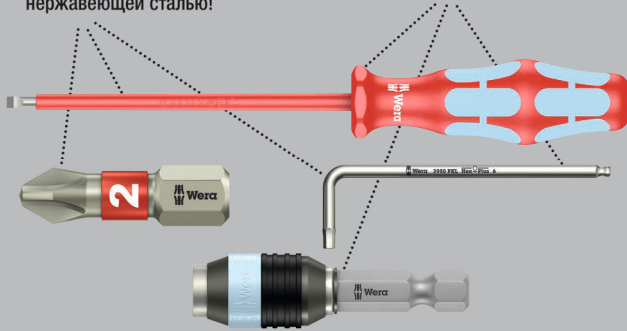

Высококачественная отвёртка Kraftform Plus VDE из специальной стали. Инструменты Wera из нержавеющей стали прошли вакуумную закалку во льду и поэтому обладают необходимыми для работы характеристиками твёрдости и прочности. Отсутствуют какие-либо ограничения на их промышленное использование.

Пштучная проверка отвёрток Kraftform Stainless VDE под напряжением 10000 В по стандарту DIN EN 60900 (IEC 60900) гарантирует безопасную работу под напряжением до 1000 В. Безопасность работы в особо экстремальных условиях гарантирована на основе проверки ударной прочности при температуре минус 40 °С. Многокомпонентная ручка Kraftform для работы в быстром и щадящем режиме. С индикаторами инструментов „Take it easy“: Цветовая маркировка профиля и гравировка размера. Шестигранный край ручки предотвращает надоедливое перекачивание отвёртки на рабочем месте.

## Lasertip - наконечник с лазерной обработкой

Лазерная обработка наконечника

Наконечник Wera Lasertip крепко цепляется за шлиц винта и предотвращает выскальзывание из него

Снижение необходимой силы прижима

Повышение передачи моментов силы



## 3160 i VDE Шлицевая отвёртка из нержавеющей стали



	EAN							
Code	4013288	mm	mm	mm	mm			
05022729001 <sup>1)</sup>	122353	0,5	3,0	80	81	1/8"	3 1/8"	10
05022730001 <sup>1)</sup>	122148	0,6	3,5	100	81	9/64"	4"	10
05022731001	122155	0,8	4,0	100	98	5/32"	4"	10
05022732001	122162	1,0	5,5	125	98	7/32"	5"	10

<sup>1)</sup> без Lasertip

## 3162 i PH VDE Крестовая отвёртка из нержавеющей стали



	EAN							
Code	4013288		mm	mm				
05022733001	122179	PH 1	80	98	3 1/8"			5
05022734001	122186	PH 2	100	105	4"			5

## 3165 i PZ VDE Изолированная крестовая отвёртка из нержавеющей стали



	EAN							
Code	4013288		mm	mm				
05022740001	183941	PZ 1	80	98	3 1/8"			5
05022741001	183965	PZ 2	100	105	4"			5



### 3167 i VDE Изолированная отвёртка TORX® из нержавеющей стали



Code	EAN					
05022760001	220103	TX 8	80	81	3 1/8"	5
05022761001	220110	TX 9	80	81	3 1/8"	5
05022762001	220127	TX 10	80	81	3 1/8"	5
05022763001	220134	TX 15	80	98	3 1/8"	5
05022764001	220141	TX 20	80	98	3 1/8"	5
05022765001	220158	TX 25	100	105	4"	5
05022766001	220165	TX 30	100	105	4"	5

### 3160 i/7 Набор отверток из нержавеющей стали + подставка

- Включая практичную подставку для удобного размещения отвёрток.

### 3160 i/7 Набор отверток из нержавеющей стали + подставка



Code	EAN		
05022728001	118073	<p><b>3162 i VDE</b> 1x PH 1x80; 1x PH 2x100</p> <p><b>3160 i VDE</b> 1x 0,5x3,0x80 <sup>1)</sup>; 1x 0,6x3,5x100 <sup>1)</sup>; 1x 0,8x4,0x100; 1x 1,0x5,5x125</p> <p><b>3247</b> 1x 0,5x3,0x70</p>	1

<sup>1)</sup> без Lasertip

<sup>2)</sup> Данный продукт не продается в США и Канаде.

### 3165 i/6 Набор отверток из нержавеющей стали + подставка

- Включая практичную подставку для удобного размещения отвёрток.

### 3165 i/6 Набор отверток из нержавеющей стали + подставка



Code	EAN		
05022745001	184207	<p><b>3165 i PZ VDE</b> 1x PZ 1x80; 1x PZ 2x100</p> <p><b>3160 i VDE</b> 1x 0,5x3,0x80 <sup>1)</sup>; 1x 0,6x3,5x100 <sup>1)</sup>; 1x 0,8x4,0x100; 1x 1,0x5,5x125</p>	1

<sup>1)</sup> без Lasertip

### 3167 i/7 TORX® Набор отверток из нержавеющей стали + подставка

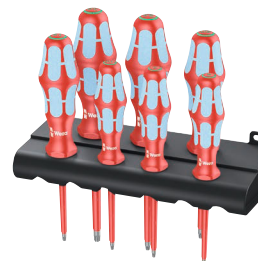
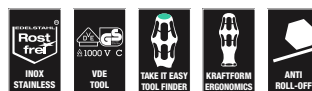

Code	EAN		
05022767001	220172	<p><b>3167 i TORX® VDE</b> 1x TX 8x80; 1x TX 9x80; 1x TX 10x80; 1x TX 15x80; 1x TX 20x80; 1x TX 25x100; 1x TX 30x100</p>	1

## Lasertip - наконечник с лазерной обработкой

Лазерная обработка наконечника

Наконечник Wera Lasertip крепко цепляется за шлиц винта и предотвращает выскальзывание из него

Снижение необходимой силы прижима

Повышение передачи моментов силы



Отвёртка Wera VDE с многокомпонентной ручкой Kraftform Plus для работы в быстром и щадящем режиме: твердые зоны ручки для высокой скорости работы, в то время как мягкие зоны ручки обеспечивают передачу больших моментов силы. Поштучная проверка отверток Kraftform Stainless VDE под напряжением 10000 В по стандарту DIN EN 60900 (IEC 60900) гарантирует безопасную работу под напряжением до 1000 В. Наконечники Lasertip отверток Wera обработаны лазером до получения микроскопической шероховатости. Такая поверхность буквально „вгрызается“ в головку винта. О непроизвольном выскальзывании отвёртки можно забыть. Идентификаторы инструментов „Take it easy“ с цветовой кодировкой профиля и гравировкой размера – для простого и быстрого отбора требуемого инструмента. Шестигранный край ручки для защиты от перекачивания отвёртки на рабочем месте.

- Электроизолированный рабочий конец по нормам для безопасной работы под напряжением до 1.000 В
- Твердые зоны ручки для высокой скорости работы, мягкие зоны ручки для передачи больших моментов затяжки
- С индикаторами инструментов „Take it easy“: Цветовая маркировка профиля и гравировка размера
- С шестигранным краем ручки для защиты от перекачивания
- Коническая форма рабочего конца, наконечник Lasertip

### 160 i Отвёртка, изолированная по нормам VDE, шлицевая



Code	EAN	mm	mm	mm	mm	mm	mm	mm	mm
05006100001 <sup>1)</sup>	027221	0,4	2,5	80	81	3/32"	3 1/8"	10	
05006105001 <sup>1)</sup>	027238	0,5	3,0	100	81	1/8"	4"	10	
05006110001 <sup>1)</sup>	027245	0,6	3,5	100	81	9/64"	4"	10	
05006115001	027252	0,8	4,0	100	98	5/32"	4"	10	
05006116001	105431	0,8	4,0	150	98	5/32"	6"	5	
05006120001	027269	1,0	5,5	125	98	7/32"	5"	10	
05006121001	105448	1,0	5,5	200	98	7/32"	8"	5	
05006125001	027276	1,2	6,5	150	105	1/4"	6"	10	
05006126001	105455	1,2	6,5	200	105	1/4"	8"	5	
05006130001	027283	1,2	8,0	175	112	5/16"	7"	5	
05006135001	028884	1,6	8,0	200	112	5/16"	8"	5	
05006140001	028877	1,6	10,0	200	112	3/8"	8"	5	

<sup>1)</sup> без Lasertip

### 160 i Отвёртка шлицевая, изолированная по нормам VDE, SB



Code	EAN	mm	mm	mm	mm	mm	mm	mm
05100000001	181466	0,6	2,5	80	81	3/32"	3 1/8"	10
05100001001	181473	0,5	3,0	100	81	1/8"	4"	10
05100002001	181480	0,6	3,5	100	81	9/64"	4"	10
05100003001	181497	0,8	4,0	100	98	5/32"	4"	10
05100004001	181503	1,0	5,5	125	98	7/32"	5"	10

<sup>1)</sup> без Lasertip

### 160 iS Отвёртка, изолированная по нормам VDE, шлицевая, с зауженным рабочим концом

- С зауженным стержнем
- Для работы в тесном пространстве
- Для работы с винтами и пружинными зажимами, расположенными в глубине

### 160 iS Отвёртка, изолированная по нормам VDE, шлицевая, с зауженным рабочим концом



Code	EAN	mm	mm	mm	mm	mm	mm	mm
05006440001	160089	0,6	3,5	100	81	9/64"	4"	10
05006441001	160102	0,8	4,0	100	98	5/32"	4"	10
05006442001	160126	1,0	5,5	125	98	7/32"	5"	10

### 160 iSS Отвёртка, изолированная по нормам VDE, шлицевая, с зауженным рабочим концом

- С зауженным стержнем и уменьшенным диаметром ручки
- Для работы в тесном пространстве
- Для работы с винтами и пружинными зажимами, расположенными в глубине

### 160 iSS Отвёртка, изолированная по нормам VDE, шлицевая, с зауженным рабочим концом

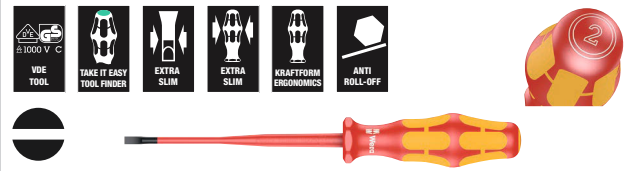

Code	EAN	mm	mm	mm	mm	mm	mm	mm
05020129001	179548	0,8	4,0	100	81	5/32"	4"	5

### 162 i PH VDE Изолированная крестовая отвертка



Code	EAN	+	mm	mm	mm		
05006150001 <sup>1)</sup>	027290	PH 0	80	81	3 1/8"		5
05006152001	027306	PH 1	80	98	3 1/8"		5
05006153001	105417	PH 1	150	98	6"		5
05006154001	027313	PH 2	100	105	4"		5
05006159001	105424	PH 2	200	105	8"		5
05006156001	027320	PH 3	150	112	6"		5
05006158001 <sup>1)</sup>	027818	PH 4	200	112	8"		2

<sup>1)</sup> без Lasertip

### 162 i PH SB Отвертка крестовая, изолированная по нормам VDE



Code	EAN	+		
05100011001	181442	+	162 i PH VDE 1x PH 1x80	5
05100012001	181459	+	162 i PH VDE 1x PH 2x100	5

### 162 iS Изолированная крестовая отвёртка, с зауженным рабочим концом

- С зауженным стержнем
- Для работы в тесном пространстве
- Для работы с винтами и пружинными зажимами, расположенными в глубине

### 162 iS Изолированная крестовая отвёртка, с зауженным рабочим концом



Code	EAN	+	mm	mm	mm		
05006450001	160140	PH 1	80	98	3 1/8"		5
05006451001	160164	PH 2	100	105	4"		5

### 162 iSS Отвертка, изолированная по нормам VDE, крестовая, с зауженным рабочим концом

- С зауженным стержнем и уменьшенным диаметром ручки
- Для работы в тесном пространстве
- Для работы с винтами и пружинными зажимами, расположенными в глубине



### 162 iSS Отвертка, изолированная по нормам VDE, крестовая, с зауженным рабочим концом



Code	EAN	+	mm	mm	mm		
05020131001	179432	PH 1	80	81	3 1/8"		5
05020133001	179425	PH 2	100	98	4"		5

### 165 i PZ VDE Изолированная отвёртка Pozidriv



Code	EAN	+	mm	mm	mm		
05006160001 <sup>1)</sup>	032782	PZ 0	80	81	3 1/8"		5
05006162001	029836	PZ 1	80	98	3 1/8"		5
05006163001	105462	PZ 1	150	98	6"		5
05006164001	029843	PZ 2	100	105	4"		5
05006165001	105479	PZ 2	200	105	8"		5
05006166001	029850	PZ 3	150	112	6"		5
05006168001 <sup>1)</sup>	029867	PZ 4	200	112	8"		2

<sup>1)</sup> без Lasertip

### 165 i PZ SB VDE Изолированная крестовая отвертка

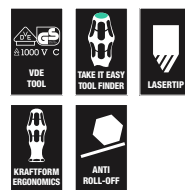

Code	EAN	+		
05100015001	181510	+	165 i PZ VDE 1x PZ 1x80	5
05100016001	181527	+	165 i PZ VDE 1x PZ 2x100	5

### 165 iS PZ Изолированная отвёртка Pozidriv, с зауженным рабочим концом

- С зауженным стержнем
- Для работы в тесном пространстве
- Для работы с винтами и пружинными зажимами, расположенными в глубине

#### 165 iS PZ Изолированная отвёртка Pozidriv, с зауженным рабочим концом



	EAN						
<b>Code</b>	4013288		mm	mm			
05006460001	160188	PZ 1	80	98	3 1/8"		5
05006461001	160249	PZ 2	100	105	4"		5

### 162 i PH/S VDE Изолированная отвёртка крестовая

- Комбинированный профиль Phillips/шлиц

#### 162 i PH/S VDE Изолированная отвёртка крестовая



	EAN						
<b>Code</b>	4013288		mm	mm			
05006380001	102614	# 1	80	98	3 1/8"		5
05006381001	102621	# 2	100	105	4"		5

### 162 i PH/S SB VDE Изолированная отвёртка крестовая



<b>Code</b>	EAN			
05100019001	186560		162 i PH/S VDE 1x # 1x80	5
05100020001	186577		162 i PH/S VDE 1x # 2x100	5

### 162 iS PH/S VDE Изолированная отвёртка для винтов PlusMinus (Phillips/шлиц), зауженный рабочий конец

- С зауженным стержнем; комбинированный профиль Phillips/шлиц
- Для работы в тесном пространстве
- Для работы с винтами и пружинными зажимами, расположенными в глубине

#### 162 iS PH/S VDE Изолированная отвёртка для винтов PlusMinus (Phillips/шлиц), зауженный рабочий конец



	EAN						
<b>Code</b>	4013288		mm	mm			
05006455001	160201	# 1	80	98	3 1/8"		5
05006456001	160225	# 2	100	105	4"		5

### 165 i PZ/S VDE Изолированная отвёртка для винтов PlusMinus (Pozidriv/шлиц)

- Комбинированный профиль Phillips/шлиц

#### 165 i PZ/S VDE Изолированная отвёртка для винтов PlusMinus (Pozidriv/шлиц)



	EAN						
<b>Code</b>	4013288		mm	mm			
05006190001	102638	# 1	80	98	3 1/8"		5
05006191001	102645	# 2	100	105	4"		5

### 165 i PZ/S SB VDE Изолированная отвёртка для винтов PlusMinus (Pozidriv/шлиц)



<b>Code</b>	EAN			
05100021001	186584		165 i PZ/S VDE 1x # 1x80	5
05100022001	186591		165 i PZ/S VDE 1x # 2x100	5

### 165 iS PZ/S VDE Изолированная отвертка для винтов PlusMinus (Pozidriv/шлиц), зауженный рабочий конец

- С зауженным стержнем; комбинированный профиль Phillips/шлиц
- Для работы в тесном пространстве
- Для работы с винтами и пружинными зажимами, расположенными в глубине



Code	EAN	⊕	⌀	ℓ	ℓ	ℓ		
	4013288		mm	mm				
05006465001	160263	# 1	80	98	3 1/8"			5
05006466001	160287	# 2	100	105	4"			5

### 165 iSS PZ/S VDE Изолированная отвертка для винтов PlusMinus (Pozidriv/шлиц), зауженный рабочий конец

- С зауженным стержнем и уменьшенным диаметром ручки
- Для работы в тесном пространстве
- Для работы с винтами и пружинными зажимами, расположенными в глубине



Code	EAN	⊕	⌀	ℓ	ℓ	ℓ		
	4013288		mm	mm				
05020132001	179418	# 1	80	81	3 1/8"			5
05020134001	179401	# 2	100	98	4"			5

### 167 i VDE Изолированная отвертка TORX®



Code	EAN	⊕	⌀	ℓ	ℓ	ℓ		
	4013288		mm	mm				
05006181001	108876	TX 5	80	81	3 1/8"			5
05006182001	108883	TX 6	80	81	3 1/8"			5
05006183001	108890	TX 7	80	81	3 1/8"			5
05006184001	108906	TX 8	80	81	3 1/8"			5
05006169001	036452	TX 9	80	81	3 1/8"			5
05006170001	036667	TX 10	80	81	3 1/8"			5
05006172001	036674	TX 15	80	98	3 1/8"			5
05006174001	036681	TX 20	80	98	3 1/8"			5
05006176001	036698	TX 25	100	105	4"			5
05006177001	036469	TX 27	100	105	4"			5
05006178001	036704	TX 30	100	105	4"			5
05006179001	036476	TX 40	150	112	6"			5

### 168 i VDE Изолированная четырехгранная отвертка



Code	EAN	⊕	⌀	ℓ	ℓ	ℓ		
	4013288		mm	mm				
05004780001	038777	# 1	80	98	3 1/8"			5
05004783001	105486	# 1	150	98	6"			5
05004781001	038784	# 2	100	105	4"			5
05004784001	105493	# 2	200	105	8"			5
05004782001	040909	# 3	150	112	6"			5

### 168 i SB VDE Изолированная четырехгранная отвертка



Code	EAN	⊕		
	4013288			
05100024001	181534	⊕	168 i VDE	1x # 1x80
05100025001	181541	⊕	168 i VDE	1x # 2x100
05100026001	181558	⊕	168 i VDE	1x # 3x150

### 190 i VDE Изолированная торцовая отвёртка



	EAN							
Code	4013288	mm		mm	mm	mm		
05005300001	032485	5,5		125	98	11,0	5"	5
05005305001	032492	6,0		125	98	12,0	5"	5
05005310001	032508	7,0		125	105	14,0	5"	5
05005315001	032515	8,0		125	105	15,0	5"	5
05005320001	032522	9,0		125	105	16,0	5"	5
05005325001	032539	10,0		125	112	17,0	5"	5
05005330001	032546	11,0		125	112	19,0	5"	5
05005335001	032553	12,0		125	112	20,0	5"	5
05005340001	032560	13,0		125	112	21,0	5"	5

### 247 Однополюсный тестер фазного напряжения



	EAN							
Code	4013288	mm	mm	mm	mm			
05005655001	002686	0,5	3,0	70	3,0	1/8"	2 3/4"	5

<sup>1)</sup> Данный продукт не продается в США и Канаде.

### 247 SB Однополюсный тестер фазного напряжения



	Code	EAN			
	05100100001	181664	247	1x 0.5x3.0x70	5

<sup>1)</sup> Данный продукт не продается в США и Канаде.

### Kraftform Big Pack 100 VDE

Набор из 14 электроизолированных отверток с поштучной проверкой по стандарту IEC 60900. Поштучная проверка в водяной бане под напряжением 10000 В для безопасной работы на оборудовании с максимально допустимым напряжением 1000 В.

- Электроизолированный рабочий конец по нормам для безопасной работы под напряжением до 1.000 В
- Многокомпонентная ручка Kraftform для высокой скорости работы и эргономичного завинчивания
- С индикаторами инструментов „Take it easy“: Цветовая маркировка профиля и гравировка размера
- С шестигранным краем ручки для защиты от перекатывания
- С наконечником Lasertip для лучшего контакта с головкой винта

### Kraftform Big Pack 100 VDE

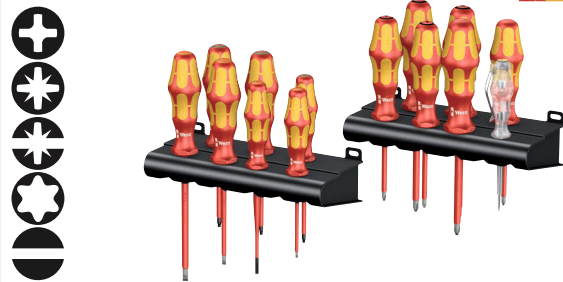

Code	EAN		
05105631001	163639		1
		<b>162 i PH VDE</b> 1x PH 1x80; 1x PH 2x100	
		<b>165 i PZ VDE</b> 1x PZ 1x80; 1x PZ 2x100	
		<b>165 i PZ/S VDE</b> 1x # 1x80; 1x # 2x100	
		<b>167 i TORX® VDE</b> 1x TX 10x80; 1x TX 15x80; 1x TX 20x80	
		<b>160 iS</b> 1x 0,6x3,5x100	
		<b>160 i VDE</b> 1x 0,4x2,5x80 <sup>1)</sup> ; 1x 0,8x4,0x100; 1x 1,0x5,5x125	
		<b>247</b> 1x 0,5x3,0x70	
		<b>Подставка</b> 2x 190,0x50,0	

<sup>1)</sup> без Lasertip

<sup>1)</sup> Данный продукт не продается в США и Канаде.

## Kraftform 2go 100

11 электроизолированных отвёрток VDE Kraftform с идентификаторами инструментов Take it Easy, в подсумке Wera 2go 4. С возможностью оформления внутреннего пространства для хранения инструментов по своему усмотрению.

- Подходит для прикрепления к компонентам системы Wera 2go

### Kraftform 2go 100



Code	EAN		
05004310001	187826		1
		Wera 2go 4 1x 165,0x165,0x105,0	
		⊕ 162 i PH VDE 1x PH 1x80; 1x PH 2x100	
		⊕ 165 i PZ VDE 1x PZ 1x80; 1x PZ 2x100	
		⊕ 167 i TORX® VDE 1x TX 10x80; 1x TX 15x80; 1x TX 20x80	
		⊖ 160 i VDE 1x 0,4x2,5x80 <sup>1)</sup> ; 1x 0,8x4,0x150; 1x 1,0x5,5x200	
		⊖ 160 iS 1x 0,6x3,5x100	
		K120 1x 50,0x120,0	

<sup>1)</sup> без Lasertip

## 160 i/6 Rack Набор отвёрток Kraftform Plus Серия 100 + подставка

- Включая практичную подставку для удобного размещения отвёрток

### 160 i/6 Rack Набор отвёрток Kraftform Plus Серия 100 + подставка



Code	EAN		
05006145001	027887		1
		⊕ 162 i PH VDE 1x PH 1x80; 1x PH 2x100	
		⊖ 160 i VDE 1x 0,4x2,5x80 <sup>1)</sup> ; 1x 0,6x3,5x100 <sup>1)</sup> ; 1x 0,8x4,0x100; 1x 1,0x5,5x125	

<sup>1)</sup> без Lasertip

## 160 i/7 Rack Набор отвёрток Kraftform Plus Серия 100 + однополюсный тестер фазного напряжения + подставка

- Включая практичную подставку для удобного размещения отвёрток.

### 160 i/7 Rack Набор отвёрток Kraftform Plus Серия 100 + однополюсный тестер фазного напряжения + подставка



Code	EAN		
05006147001	041708		1
		⊕ 162 i PH VDE 1x PH 1x80; 1x PH 2x100	
		⊖ 160 i VDE 1x 0,4x2,5x80 <sup>1)</sup> ; 1x 0,6x3,5x100 <sup>1)</sup> ; 1x 0,8x4,0x100; 1x 1,0x5,5x125	
		⊖ 247 1x 0,5x3,0x70	

<sup>1)</sup> без Lasertip

<sup>2)</sup> Данный продукт не продается в США и Канаде.

## 160 i/165 i/7 Rack Набор отвёрток Kraftform Plus Серия 100 + однополюсный тестер фазного напряжения + подставка

- Включая практичную подставку для удобного размещения отвёрток

### 160 i/165 i/7 Rack Набор отвёрток Kraftform Plus Серия 100 + однополюсный тестер фазного напряжения + подставка



Code	EAN		
05006148001	041715		1
		⊕ 165 i PZ VDE 1x PZ 1x80; 1x PZ 2x100	
		⊖ 160 i VDE 1x 0,4x2,5x80 <sup>1)</sup> ; 1x 0,6x3,5x100 <sup>1)</sup> ; 1x 0,8x4,0x100; 1x 1,0x5,5x125	
		⊖ 247 1x 0,5x3,0x70	

<sup>1)</sup> без Lasertip

<sup>2)</sup> Данный продукт не продается в США и Канаде.

### 167 i/6 Набор отверток Kraftform Plus Серия 100



Code		EAN		
05133356001		160072	4013288	1
			167 i TORX® VDE	
			1x TX 8x80; 1x TX 9x80; 1x TX 10x80;	
			1x TX 15x80; 1x TX 20x80; 1x TX 25x100	

### 160 iS/7 Rack Набор отверток Kraftform Plus Серия 100 + однополюсный тестер фазного напряжения + подставка; уменьшенный диаметр рабочего конца

- С зауженным стержнем
- Для работы в тесном пространстве
- Для работы с винтами и пружинными зажимами, расположенными в глубине
- Включая практичную подставку для удобного размещения отвёрток

### 160 iS/7 Rack Набор отверток Kraftform Plus Серия 100 + однополюсный тестер фазного напряжения + подставка; уменьшенный диаметр рабочего конца



Code		EAN		
05006480001		160713	4013288	1
			162 iS	
			1x PH 1x80; 1x PH 2x100	
			165 iS PZ/S	
			1x # 2x100	
			160 iS	
			1x 0,6x3,5x100; 1x 0,8x4,0x100;	
			1x 1,0x5,5x125	
			247	
			1x 0,5x3,0x70	

<sup>1)</sup> Данный продукт не продается в США и Канаде.

### 160 iSS/7 Набор отверток Kraftform Plus Серия 100; зауженные рабочие концы, часть отвёрток с уменьшенным диаметром ручек

- Отвёртки Kraftform с зауженным стержнем и уменьшенным диаметром ручки
- Для работы в тесном пространстве
- Для работы с винтами и пружинными зажимами, расположенными в глубине
- Безопасная работа под напряжением до 1000 В благодаря поштучной проверке отверток

### 160 iSS/7 Набор отверток Kraftform Plus Серия 100; зауженные рабочие концы, часть отвёрток с уменьшенным диаметром ручек



Code		EAN		
05135961001		178640	4013288	1
			160 iSS 1x 0,8x4,0x100	
			160 iS 1x 0,6x3,5x100; 1x 1,0x5,5x125	
			162 iSS 1x PH 1x80; 1x PH 2x100	
			165 iSS PZ/S 1x # 1x80; 1x # 2x100	

### 160 i/168 i/6 Rack Набор отверток Kraftform Plus Серия 100 + подставка

- Включая практичную подставку для удобного размещения отвёрток

### 160 i/168 i/6 Rack Набор отверток Kraftform Plus Серия 100 + подставка



Code		EAN		
0534777001		122957	4013288	1
			162 i PH VDE	
			1x PH 1x80; 1x PH 2x100	
			160 i VDE	
			1x 0,6x3,5x100 <sup>1)</sup> ; 1x 1,0x5,5x125	
			168 i VDE	
			1x # 1x80; 1x # 2x100	

<sup>1)</sup> без Lasertip



## 160 i/162 i/167 i/9 Набор отверток Kraftform Plus Серия 100



Code	EAN		
05133355001	4013288 160065		1
		+	162 i PH VDE 1x PH 2x100
		+	165 i PZ VDE 1x PZ 2x100
		+	165 i PZ/S VDE 1x # 1x80; 1x # 2x100
		+	167 i TORX® VDE 1x TX 15x80; 1x TX 20x80; 1x TX 25x100
		●	160 i VDE 1x 0,4x2,5x80 <sup>1)</sup> ; 1x 1,0x5,5x125

<sup>1)</sup> без Lasertip

### 165 iS PZ/S # 1 + 2 набор отверток Kraftform Plus серия 100, с зауженным стержнем

- С зауженным стержнем; комбинированный профиль Pozidriv / шлиц
- Для работы в тесном пространстве
- Для работы с винтами и пружинными зажимами, расположенными в глубине

### 165 iS PZ/S # 1 + 2 набор отверток Kraftform Plus серия 100, с зауженным стержнем



Code	EAN		
05006470001	4013288 214317		1
		+	165 iS PZ/S 1x # 1x80; 1x # 2x100

## Kraftform Kompakt VDE Stainless 17 extra slim 1 Tool Finder

2 ручки-держателя 3817 VDE Kraftform для эргономичной работы. 15 сменных отвёрток VDE из нержавеющей стали, часть из них с зауженным рабочим концом (iS), что позволяет получить доступ к глубоко посаженным винтовым и пружинным элементам и работать с ними; с идентификатором инструментов Take it easy: цветовая кодировка профиля и лазерная гравировка размера для простого и быстрого отбора нужного инструмента. Инструменты проверены поштучно по стандарту IEC 60900. Поштучная проверка под напряжением 10000 В для безопасной работы на оборудовании с допустимым напряжением 1000 В.

Инструменты Wera из нержавеющей стали прошли вакуумную закалку во льду и поэтому обладают необходимыми для работы характеристиками твёрдости и прочности. Отсутствуют какие-либо ограничения на их промышленное использование. В добротной поясной сумке. Сумка, снабжённая зоной на липучках с задней стороны, подходит для простого крепления, например, на стене, полке, инструментальной тележке и компонентах системы Wera 2go.



## Kraftform Kompakt VDE Stainless 17 extra slim 1 Tool Finder



Code	EAN		
05006631001	4013288 230034		1
		●	3817 VDE Stainless 2x 9x98
		+	Kraftform Kompakt VDE 3062 iS Take it easy 1x PH 1x157; 1x PH 2x157
		+	Kraftform Kompakt VDE 3065 iS PZ Take it easy 1x PZ 1x157; 1x PZ 2x157
		+	Kraftform Kompakt VDE 3065 iS PZ/S Take it easy 1x # 1x157; 1x # 2x157
		+	Kraftform Kompakt VDE 3067 i Take it easy 1x TX 10x157
		+	Kraftform Kompakt VDE 3067 iS Take it easy 1x TX 15x157; 1x TX 20x157; 1x TX 25x157
		●	Kraftform Kompakt VDE 3060 i Take it easy 1x 0,4x2,5x157; 1x 1,2x6,5x157
		●	Kraftform Kompakt VDE 3060 iS Take it easy 1x 0,6x3,5x157; 1x 0,8x4,0x157; 1x 1,0x5,5x157
			Набор полосок на липучках 70 1x 50,0x70,0

## Kraftform Kompakt VDE Stainless 8 extra slim 1 Tool Finder

1 ручка-держатель 3817 VDE Kraftform для эргономичной работы. 7 сменных отвёрток VDE из нержавеющей стали, часть из них с зауженным рабочим концом (iS), что позволяет получить доступ к глубоко посаженным винтовым и пружинным элементам и работать с ними; с идентификатором инструментов Take it easy: цветовая кодировка профиля и лазерная гравировка размера для простого и быстрого отбора нужного инструмента. Инструменты проверены поштучно по стандарту IEC 60900. Поштучная проверка под напряжением 10000 В для безопасной работы на оборудовании с допустимым напряжением 1000 В.

Инструменты Wera из нержавеющей стали прошли вакуумную закалку во льду и поэтому обладают необходимыми для работы характеристиками твёрдости и прочности. Отсутствуют какие-либо ограничения на их промышленное использование. В добротной поясной сумке. Сумка, снабжённая зоной на липучках с задней стороны, подходит для простого крепления, например, на стене, полке, инструментальной тележке и компонентах системы Wera 2go.

### Kraftform Kompakt VDE Stainless 8 extra slim 1 Tool Finder



Code	EAN		
05006630001	4013288 229656		1
		● 3817 VDE Stainless 1x 9x98	
		✦ Kraftform Kompakt VDE 3067 i Take it easy 1x TX 8x157; 1x TX 9x157; 1x TX 10x157; 1x TX 30x157	
		✦ Kraftform Kompakt VDE 3067 iS Take it easy 1x TX 15x157; 1x TX 20x157; 1x TX 25x157	
		Набор полосок на липучках 70 1x 50,0x70,0	

## 3817 Ручка-держатель Kraftform VDE SB, нержавеющая сталь

Высококачественная ручка-держатель VDE исключительно для работы со сменными отвёртками Wera VDE. Система “Одна ручка – много насадок” позволяет моментально менять насадки, тем самым расширяя возможности применения.

Ручка Kraftform Plus для комфортной работы без появления на руках мозолей и волдырей. Твёрдые зоны ручки для высокой скорости работы, в то время как мягкие зоны ручки обеспечивают передачу высоких моментов силы.

- Ручка-держатель VDE Kraftform Kompakt Stainless
- Твёрдые зоны ручки для высокой скорости работы, мягкие зоны ручки для передачи больших моментов затяжки

### 3817 Ручка-держатель Kraftform VDE SB, нержавеющая сталь



	EAN	mm	mm				
Code	4013288	mm	mm				
05003991001	220189	9	98				1

### Kraftform Kompakt VDE 3060 i Take it easy SB, нержавеющая сталь

Сменные отвёртки VDE из нержавеющей стали для системы “Одна ручка – много насадок” Kraftform Kompakt для моментальной смены насадок без специального инструмента. Инструменты проверены поштучно по стандарту IEC 60900. Поштучная проверка под напряжением 10000 В для безопасной работы на оборудовании с максимально допустимым напряжением 1000 В.

Инструменты из нержавеющей стали марки Wera прошли вакуумную закалку во льду и поэтому обладают необходимыми для работы характеристиками твёрдости и прочности. Отсутствуют какие-либо ограничения на их промышленное использование.

- Kraftform Kompakt VDE сменная отвёртка под шлиц
- Электроизолированные, поштучная проверка по стандарту IEC 60900
- Рабочий конец из нержавеющей стали для защиты от переноса контактной ржавчины
- Требуемая твёрдость и прочность благодаря вакуумной закалке во льду
- Хвостовик: наружный шестигранник 9 мм, скошенная форма
- С идентификатором инструментов Take it easy: цветовая кодировка профиля и лазерная гравировка размера

### Kraftform Kompakt VDE 3060 i Take it easy SB, нержавеющая сталь



Code	EAN		
	4013288		
05006575001	229236	⊖	Kraftform Kompakt VDE 3060 i Take it easy 1x 0.4x2.5x157 5
05006576001	229243	⊖	Kraftform Kompakt VDE 3060 i Take it easy 1x 1.2x6.5x157 5

### Kraftform Kompakt VDE 3060 iS Take it easy SB, нержавеющая сталь

- С зауженным стержнем и защитной изоляцией
- Можно работать с расположенными в глубине винтами и пружинными зажимами
- С идентификатором инструментов Take it easy: цветовая кодировка профиля и лазерная гравировка размера



### Kraftform Kompakt VDE 3060 iS Take it easy SB, нержавеющая сталь



Code	EAN		
	4013288		
05006577001	229250	⊖	Kraftform Kompakt VDE 3060 iS Take it easy 1x 0.6x3.5x157 5
05006578001	229274	⊖	Kraftform Kompakt VDE 3060 iS Take it easy 1x 0.8x4.0x157 5
05006579001	229281	⊖	Kraftform Kompakt VDE 3060 iS Take it easy 1x 1.0x5.5x157 5

### Kraftform Kompakt VDE 3062 iS Take it easy SB, нержавеющая сталь

- С зауженным стержнем и защитной изоляцией
- Можно работать с расположенными в глубине винтами PH
- С идентификатором инструментов Take it easy: цветовая кодировка профиля и лазерная гравировка размера

### Kraftform Kompakt VDE 3062 iS Take it easy SB, нержавеющая сталь



Code	EAN		
	4013288		
05006580001	229304	⊕	Kraftform Kompakt VDE 3062 iS Take it easy 1x PH 1x157 5
05006581001	229427	⊕	Kraftform Kompakt VDE 3062 iS Take it easy 1x PH 2x157 5

### Kraftform Kompakt VDE 3065 iS PZ Take it easy SB, нержавеющая сталь

- С зауженным стержнем и защитной изоляцией
- Можно работать с расположенными в глубине винтами PZ
- С идентификатором инструментов Take it easy: цветовая кодировка профиля и лазерная гравировка размера

### Kraftform Kompakt VDE 3065 iS PZ Take it easy SB, нержавеющая сталь



Code	EAN		
05006582001	229533	+	Kraftform Kompakt VDE 3065 iS PZ Take it easy 1x PZ 1x157
05006583001	229540	+	Kraftform Kompakt VDE 3065 iS PZ Take it easy 1x PZ 2x157

### Kraftform Kompakt VDE 3065 iS PZ/S Take it easy SB, нержавеющая сталь

- С зауженным стержнем и защитной изоляцией
- Можно работать с расположенными в глубине установочными винтами
- С идентификатором инструментов Take it easy: цветовая кодировка профиля и лазерная гравировка размера

### Kraftform Kompakt VDE 3065 iS PZ/S Take it easy SB, нержавеющая сталь



Code	EAN		
05006584001	229502	+	Kraftform Kompakt VDE 3065 iS PZ/S Take it easy 1x # 1x157
05006585001	229526	+	Kraftform Kompakt VDE 3065 iS PZ/S Take it easy 1x # 2x157

### Kraftform Kompakt VDE 3067 iS TORX® Take it easy SB, нержавеющая сталь

- С зауженным стержнем и защитной изоляцией
- Можно работать с расположенными в глубине винтами
- С идентификатором инструментов Take it easy: цветовая кодировка профиля и лазерная гравировка размера TORX®

### Kraftform Kompakt VDE 3067 iS TORX® Take it easy SB, нержавеющая сталь



Code	EAN		
05006590001	229472	+	Kraftform Kompakt VDE 3067 iS Take it easy 1x TX 15x157
05006591001	229489	+	Kraftform Kompakt VDE 3067 iS Take it easy 1x TX 20x157
05006592001	229496	+	Kraftform Kompakt VDE 3067 iS Take it easy 1x TX 25x157

### Kraftform Kompakt VDE 3067 i TORX® Take it easy SB, нержавеющая сталь

- Kraftform Kompakt VDE сменная отвёртка TORX®
- С идентификатором инструментов Take it easy: цветовая кодировка профиля и лазерная гравировка размера

### Kraftform Kompakt VDE 3067 i TORX® Take it easy SB, нержавеющая сталь



Code	EAN			
	4013288			
05006586001	229434		Kraftform Kompakt VDE 3067 i Take it easy 1x TX 8x157	5
05006587001	229441		Kraftform Kompakt VDE 3067 i Take it easy 1x TX 9x157	5
05006588001	229458		Kraftform Kompakt VDE 3067 i Take it easy 1x TX 10x157	5
05006589001	229465		Kraftform Kompakt VDE 3067 i Take it easy 1x TX 30x157	5

### 837 i RA ручка-держатель Kraftform с функцией трещотки

Ручка-держатель для сменных отвёрток Wera Kraftform Kompakt VDE с встроенной в ручку трещоткой с тонким механизмом зацепления (40 зубцов / угол возврата 9°).



Трещотка ускоряет процесс завинчивания без нудных повторных накидываний. Трещоточный механизм, полностью упрятанный в ручку, делает завинчивание удобным и малоутомительным. Система "Одна ручка – много насадок" позволяет моментально менять насадки, тем самым расширяя возможности применения.

- Ручка-держатель Kraftform Kompakt VDE с функцией трещотки
- Встроенная трещотка с тонким механизмом зацепления служит для быстрой и безопасной работы
- Высокая скорость работы: трещоткой можно завинчивать, вращая „вёртку“
- Удобное, интуитивно понятное переключение на реверс или нулевое положение
- Ручка Kraftform Plus для приятной и удобной работы

### 837 i RA ручка-держатель Kraftform с функцией трещотки



Code	EAN								
05057490001	229700	9	115						1

<sup>1)</sup>Поставляется с сентябрь 2024 года

## Kraftform Kompakt VDE 17 RA 1

Набор Kraftform Kompakt VDE, 17 предметов. 1 ручка-держатель 837 i RA с функцией трещотки (40 зубцов, угол возврата 9°), 1 ручка-держатель 817 VDE, 15 сменных отвёрток VDE с идентификатором инструментов Take it easy: цветовая кодировка профиля и лазерная гравировка размера. Инструменты проверены поштучно по стандарту IEC 60900. Поштучная проверка в водяной бане под напряжением 10000 В для безопасной работы на оборудовании с допустимым напряжением 1000 В. В добротной поясной сумке.

- 1 ручка-держатель Kraftform Kompakt VDE Kraftform 837 i RA с функцией трещотки (40 зубцов, угол возврата 9°) для сменных отвёрток, 1 ручка-держатель 817 VDE для сменных отвёрток
- Ручка-держатель 837 i RA с встроенной в ручку трещоткой служит для быстрой и надёжной работы
- Высокая скорость работы: трещоткой можно заворачивать, вращая "вёртку"
- Удобное, интуитивно понятное переключение на реверс или нулевое положение
- Сменные отвёртки VDE (длиной 157 мм) с практичной функцией вёрткого вращения, с защитой от перекатывания и идентификатором инструментов Take it easy: цветовая кодировка профиля и лазерная гравировка размера
- Инструменты с поштучной проверкой по стандарту IEC 60900
- В прочной складной сумке
- Подходит для системы Wera 2go

## Kraftform Kompakt VDE 17 RA 1



Code	EAN		
05006618001	4013288 229694		1
		● 837 i RA 1x 9x115	
		● 817 VDE 1x 9x98	
		⊕ Kraftform Kompakt VDE 62 i Take it easy 1x PH 1x157; 1x PH 2x157	
		⊕ Kraftform Kompakt VDE 65 i Take it easy 1x PZ 1x157; 1x PZ 2x157	
		⊕ Kraftform Kompakt VDE 65 i PZ/S Take it easy 1x # 1x157; 1x # 2x157	
		⊕ Kraftform Kompakt VDE 67 i Take it easy 1x TX 10x157; 1x TX 15x157; 1x TX 20x157; 1x TX 25x157	
		● Kraftform Kompakt VDE 60 i Take it easy 1x 0,4x2,5x157; 1x 0,8x4,0x157; 1x 1,0x5,5x157; 1x 1,2x6,5x157	
		● Kraftform Kompakt VDE 60 iS Take it easy 1x 0,6x3,5x157	

<sup>1)</sup>Поставляется с сентября 2024 года

## Kraftform Kompakt VDE 17 RA Imperial 1



Code	EAN		
05006619001	4013288 229885		1
		● 837 i RA 1x 9x115	
		● 817 VDE 1x 9x98	
		⊕ Kraftform Kompakt VDE 62 i Take it easy 1x PH 1x157; 1x PH 2x157	
		⊕ Kraftform Kompakt VDE 65 i PZ/S Take it easy 1x # 1x157; 1x # 2x157	
		⊕ Kraftform Kompakt VDE 67 i Take it easy 1x TX 10x157; 1x TX 15x157; 1x TX 20x157; 1x TX 25x157	
		● Kraftform Kompakt VDE 60 i Take it easy 1x 0,4x2,5x157; 1x 0,8x4,0x157; 1x 1,0x5,5x157; 1x 1,2x6,5x157	
		● Kraftform Kompakt VDE 60 iS Take it easy 1x 0,6x3,5x157	
		○ Kraftform Kompakt VDE 68 i Take it easy 1x # 1x157; 1x # 2x157	

<sup>1)</sup>Поставляется с сентября 2024 года

**Kraftform Kompakt & VDE - любой размер всегда под рукой.**

**Kraftform Kompakt VDE 16 Torque 1,2-3,0 Nm extra slim 1 Tool Finder**

Набор сменных отвёрток VDE для динамометрической ручки-держателя. 16 предметов, включая 14 сменных отвёрток с защитной изоляцией (в т.ч. 12 с зауженным рабочим концом).

С идентификатором инструментов Take it easy: цветовая кодировка профиля и лазерная гравировка размера для простого и быстрого отбора нужного инструмента. Динамометрическая ручка-держатель VDE с регулировкой момента затяжки 1,2-3,0 Nm и ручка-держатель 817 VDE.

Обе с эргономичной ручкой Kraftform Plus, твёрдые зоны которой служат для высокой скорости работы, а мягкие зоны обеспечивают передачу больших моментов силы.

**Kraftform Kompakt VDE 16 Torque 1,2-3,0 Nm extra slim 1 Tool Finder**



Code	EAN		
05006609001	4013288 229953		1
		7400 VDE 1x 7441 VDE, 1,2-3,0 Nm	
		817 VDE 1x 9x98	
		Kraftform Kompakt VDE 62 iS Take it easy 1x PH 1x157; 1x PH 2x157	
		Kraftform Kompakt VDE 65 iS Take it easy 1x PZ 1x157; 1x PZ 2x157	
		Kraftform Kompakt VDE 65 iS PZ/S Take it easy 1x # 1x157; 1x # 2x157	
		Kraftform Kompakt VDE 67 i Take it easy 1x TX 10x157	
		Kraftform Kompakt VDE 67 iS Take it easy 1x TX 15x157; 1x TX 20x157; 1x TX 25x157	
		Kraftform Kompakt VDE 60 i Take it easy 1x 0,4x2,5x157	
		Kraftform Kompakt VDE 60 iS Take it easy 1x 0,6x3,5x157; 1x 0,8x4,0x157; 1x 1,0x5,5x157	
		Набор полосок на липучках 70 1x 50,0x70,0	

**Kraftform Kompakt VDE 15 Torque 1,2-3,0 Nm extra slim 1 Tool Finder**

Набор сменных отвёрток VDE для динамометрической ручки-держателя, 15 предметов. 1 динамометрическая ручка-держатель VDE с регулировкой момента затяжки 1,2-3,0 Nm.

С эргономичной ручкой Kraftform Plus, твёрдые зоны которой служат для высокой скорости работы, а мягкие зоны обеспечивают передачу больших моментов силы. 14 сменных отвёрток с защитной изоляцией (в т.ч. 12 с зауженным рабочим концом).

С идентификатором инструментов Take it easy: цветовая кодировка профиля и лазерная гравировка размера для простого и быстрого отбора нужного инструмента. В доворотной поясной сумке.

Мягкая сумка имеет с обратной стороны зону на липучках. Используя прилагаемые полоски-липучки, такую сумку можно крепить к компонентам системы Wera 2go. А можно к стене, полке и инструментальной тележке.

**Kraftform Kompakt VDE 15 Torque 1,2-3,0 Nm extra slim 1 Tool Finder**



Code	EAN		
05006605001	4013288 229915		1
		7400 VDE 1x 7441 VDE, 1,2-3,0 Nm	
		Kraftform Kompakt VDE 62 iS Take it easy 1x PH 1x157; 1x PH 2x157	
		Kraftform Kompakt VDE 65 iS Take it easy 1x PZ 1x157; 1x PZ 2x157	
		Kraftform Kompakt VDE 65 iS PZ/S Take it easy 1x # 1x157; 1x # 2x157	
		Kraftform Kompakt VDE 67 i Take it easy 1x TX 10x157	
		Kraftform Kompakt VDE 67 iS Take it easy 1x TX 15x157; 1x TX 20x157; 1x TX 25x157	
		Kraftform Kompakt VDE 60 i Take it easy 1x 0,4x2,5x157	
		Kraftform Kompakt VDE 60 iS Take it easy 1x 0,6x3,5x157; 1x 0,8x4,0x157; 1x 1,0x5,5x157	
		Набор полосок на липучках 70 1x 50,0x70,0	



## Kraftform Kompakt VDE Big Pack 1

Набор Kraftform Kompakt VDE, 26 предметов. 2 ручки-держателя 817 VDE Kraftform, 24 сменных отвёрток VDE (длиной 157 мм) большая часть с зауженным рабочим концом (iS), что позволяет получить доступ к глубоко посаженным винтовым и пружинным элементам и работать с ними.

Поштучная проверка инструментов по стандарту IEC 60900 под напряжением 10000 В для безопасной работы на оборудовании с допустимым напряжением 1000 В.

С идентификатором инструментов Take it easy: цветовая кодировка профиля и лазерная гравировка размера для простого и быстрого отбора нужного инструмента. Ручка Kraftform Plus для комфортной работы без появления на руках мозолей и волдырей.

Твердые зоны ручки для высокой скорости работы, в то время как мягкие зоны ручки обеспечивают передачу больших моментов силы. Шестигранный край инструмента предотвращает надоедливое перекатывание отвёртки на рабочем месте.

- 2 изолированных ручки-держателя Kraftform 817 VDE с защитой от перекатывания
- Сменные отвёртки VDE (длиной 157 мм) с практической функцией вёрткого вращения, с защитой от перекатывания и идентификатором инструментов Take it easy: цветовая кодировка профиля и лазерная гравировка размера
- Изолированные инструменты, часть отвёрток с зауженным стержнем, для безопасной работы под напряжением до 1000 В
- Инструменты с поштучной проверкой по стандарту IEC 60900
- В прочной складной сумке
- Подходит для системы Wera 2go

## Kraftform Kompakt VDE Big Pack 1



Code	EAN		
05006617001	4013288 229557		1
		● 817 VDE 2x 9x98	
		⊕ Kraftform Kompakt VDE 62 iS Take it easy 1x PH 1x157; 1x PH 2x157	
		⊕ Kraftform Kompakt VDE 65 iS Take it easy 1x PZ 1x157; 1x PZ 2x157	
		⊕ Kraftform Kompakt VDE 62 iS PH/S Take it easy 1x # 1x157; 1x # 2x157	
		⊕ Kraftform Kompakt VDE 65 iS PZ/S Take it easy 1x # 1x157; 1x # 2x157	
		⊕ Kraftform Kompakt VDE 67 i Take it easy 1x TX 8x157; 1x TX 9x157; 1x TX 10x157; 1x TX 30x157	
		⊕ Kraftform Kompakt VDE 67 iS Take it easy 1x TX 15x157; 1x TX 20x157; 1x TX 25x157	
		○ Kraftform Kompakt VDE 64 i Take it easy 1x 2,5x157; 1x 3,0x157; 1x 4,0x157; 1x 5,0x157	
		● Kraftform Kompakt VDE 60 i Take it easy 1x 0,4x2,5x157; 1x 1,2x6,5x157	
		● Kraftform Kompakt VDE 60 iS Take it easy 1x 0,6x3,5x157; 1x 0,8x4,0x157; 1x 1,0x5,5x157	



### Kraftform Kompakt VDE 18 Universal 1 Tool Finder

1 ручка-держатель 817 VDE Kraftform, 12 сменных отвёрток VDE с идентификатором инструментов Take it easy: цветовая кодировка профиля и лазерная гравировка размера для простого и быстрого отбора нужного инструмента, 4 ключа для распределительных шкафов, 1 однополюсный тестер фазного напряжения. Инструменты проверены поштучно по стандарту IEC 60900. Поштучная проверка под напряжением 10000 В для безопасной работы на оборудовании с допустимым напряжением 1000 В. В добротной поясной сумке. Мягкая сумка имеет с обратной стороны зону на липучках. Используя прилагаемые полоски-липучки, такую сумку можно крепить к компонентам системы Wera 2go. А можно к стене, полке и инструментальной тележке.

- Сменные отвёртки VDE (длиной 157 мм) с практической функцией вёрткого вращения, с защитой от перекачивания и идентификатором инструментов Take it easy: цветовая кодировка профиля и лазерная гравировка размера

### Kraftform Kompakt VDE 18 Universal 1 Tool Finder



Code	EAN		
05006613001	4013288 229991		1
		● 817 VDE 1x 9x98	
		⊕ Kraftform Kompakt VDE 62 i Take it easy 1x PH 1x157; 1x PH 2x157	
		⊕ Kraftform Kompakt VDE 65 i Take it easy 1x PZ 1x157; 1x PZ 2x157	
		⊕ Kraftform Kompakt VDE 62 i PH/S Take it easy 1x # 1x157; 1x # 2x157	
		⊕ Kraftform Kompakt VDE 65 i PZ/S Take it easy 1x # 1x157; 1x # 2x157	
		⊖ Kraftform Kompakt VDE 60 i Take it easy 1x 0,4x2,5x157; 1x 0,6x3,5x157; 1x 0,8x4,0x157; 1x 1,0x5,5x157	
		■ Kraftform Kompakt 96 VK 6,3 1x 6,3x89	
		■ Kraftform Kompakt 97 VK 8,1 1x 8,1x89	
		▲ Kraftform Kompakt 98 DK 1x 89	
		● Kraftform Kompakt 99 FL 1x 89	
		● 247 1x 0,5x3,0x70	
		Набор полосок на липучках 70 1x 50,0x70,0	

Данный продукт не продается в США и Канаде.

### Kraftform Kompakt VDE 18 Imperial 1 Tool Finder



Code	EAN		
05006616001	4013288 230027		1
		● 817 VDE 2x 9x98	
		⊕ Kraftform Kompakt VDE 62 i Take it easy 1x PH 1x157; 1x PH 2x157	
		⊕ Kraftform Kompakt VDE 62 i PH/S Take it easy 1x # 1x157; 1x # 2x157	
		⊕ Kraftform Kompakt VDE 65 i PZ/S Take it easy 1x # 1x157; 1x # 2x157	
		⊖ Kraftform Kompakt VDE 60 i Take it easy 1x 0,4x2,5x157; 1x 0,6x3,5x157; 1x 0,8x4,0x157; 1x 1,0x5,5x157	
		○ Kraftform Kompakt VDE 68 i Take it easy 1x # 1x157; 1x # 2x157	
		■ Kraftform Kompakt 96 VK 6,3 1x 6,3x89	
		■ Kraftform Kompakt 97 VK 8,1 1x 8,1x89	
		▲ Kraftform Kompakt 98 DK 1x 89	
		● Kraftform Kompakt 99 FL 1x 89	
		Набор полосок на липучках 70 1x 50,0x70,0	

## Kraftform Kompakt VDE 18 Universal 2 Tool Finder



Code	EAN		
05006614001	4013288 230010		1
		● 817 VDE 2x 9x98	
		⊕ Kraftform Kompakt VDE 62 i Take it easy 1x PH 1x157; 1x PH 2x157	
		⊕ Kraftform Kompakt VDE 65 i Take it easy 1x PZ 1x157; 1x PZ 2x157	
		⊕ Kraftform Kompakt VDE 62 i PH/S Take it easy 1x # 1x157; 1x # 2x157	
		⊕ Kraftform Kompakt VDE 65 i PZ/S Take it easy 1x # 1x157; 1x # 2x157	
		⊖ Kraftform Kompakt VDE 60 i Take it easy 1x 0,4x2,5x157; 1x 0,6x3,5x157; 1x 0,8x4,0x157; 1x 1,0x5,5x157	
		■ Kraftform Kompakt 96 VK 6,3 1x 6,3x89	
		■ Kraftform Kompakt 97 VK 8,1 1x 8,1x89	
		▲ Kraftform Kompakt 98 DK 1x 89	
		● Kraftform Kompakt 99 FL 1x 89	
		Набор полосок на липучках 70 1x 50,0x70,0	

## Kraftform Kompakt VDE 17 extra slim 1 Tool Finder

- Поштучная проверка сменных отвёрток VDE с зауженным стержнем
- Две многокомпонентных, эргономичных ручки-держателя Kraftform VDE с защитой от перекатывания
- В добротной мягкой сумке
- Многофункциональные клещи для электромонтажных работ (резание кабеля, удаление изоляции, захватывание и гибка деталей, снятие заусенцев, опрессовка контактных гильз)
- Клещи оснащены резаком для кабеля, имеющим прецизионные режущие кромки (с закалкой токами высокой частоты) для медного и алюминиевого кабеля сечением до 5 x 2,5
- Сменные отвёртки VDE (длиной 157 мм) с практичной функцией вёрткого вращения, с защитой от перекатывания и идентификатором инструментов Take it easy: цветовая кодировка профиля и лазерная гравировка размера

## Kraftform Kompakt VDE 17 extra slim 1 Tool Finder



Code	EAN		
05006612001	4013288 229977		1
		● 817 VDE 2x 9x98	
		⊕ Kraftform Kompakt VDE 62 iS Take it easy 1x PH 1x157; 1x PH 2x157	
		⊕ Kraftform Kompakt VDE 65 iS Take it easy 1x PZ 1x157; 1x PZ 2x157	
		⊕ Kraftform Kompakt VDE 65 iS PZ/S Take it easy 1x # 1x157; 1x # 2x157	
		⊕ Kraftform Kompakt VDE 67 i Take it easy 1x TX 10x157	
		⊕ Kraftform Kompakt VDE 67 iS Take it easy 1x TX 15x157; 1x TX 20x157; 1x TX 25x157	
		⊖ Kraftform Kompakt VDE 60 i Take it easy 1x 0,4x2,5x157	
		⊖ Kraftform Kompakt VDE 60 iS Take it easy 1x 0,6x3,5x157; 1x 0,8x4,0x157; 1x 1,0x5,5x157	
		KNIPEX® 13 96 200	
		Набор полосок на липучках 70 1x 50,0x70,0	

## Kraftform Kompakt VDE 17 Universal 1 Tool Finder

- 17 предметов
- 2 изолированных ручки-держателя Kraftform 817 VDE с защитой от перекатывания
- Сменные отвёртки VDE (длиной 157 мм) с практичной функцией вёрткого вращения, с защитой от перекатывания и идентификатором инструментов Take it easy: цветовая кодировка профиля и лазерная гравировка размера
- Инструменты с поштучной проверкой по стандарту IEC 60900
- В прочной складной сумке
- Подходит для системы Wera 2go

### Kraftform Kompakt VDE 17 Universal 1 Tool Finder



Code	EAN		
05006611001	4013288 229564		1
		● 817 VDE 2x 9x98	
		⊕ Kraftform Kompakt VDE 62 i Take it easy 1x PH 1x157; 1x PH 2x157	
		⊕ Kraftform Kompakt VDE 65 i Take it easy 1x PZ 1x157; 1x PZ 2x157	
		⊕ Kraftform Kompakt VDE 65 i PZ/S Take it easy 1x # 1x157; 1x # 2x157	
		⊕ Kraftform Kompakt VDE 67 i Take it easy 1x TX 10x157; 1x TX 15x157; 1x TX 20x157; 1x TX 25x157	
		● Kraftform Kompakt VDE 60 i Take it easy 1x 0,4x2,5x157; 1x 0,8x4,0x157; 1x 1,0x5,5x157; 1x 1,2x6,5x157	
		● Kraftform Kompakt VDE 60 iS Take it easy 1x 0,6x3,5x157	
		Набор полосок на липучках 70 1x 50,0x70,0	

<sup>†</sup> Данный продукт не продается в США и Канаде.

## Kraftform Kompakt VDE 16 extra slim 1 Tool Finder

- Сменные отвёртки VDE с зауженным стержнем
- Для работы в тесном пространстве
- Для работы с винтами и пружинными зажимами, расположенными в глубине
- Сменные отвёртки VDE (длиной 157 мм) с практичной функцией вёрткого вращения, с защитой от перекатывания и идентификатором инструментов Take it easy: цветовая кодировка профиля и лазерная гравировка размера



### Kraftform Kompakt VDE 16 extra slim 1 Tool Finder



Code	EAN		
05006608001	4013288 229946		1
		● 817 VDE 1x 9x98	
		⊕ Kraftform Kompakt VDE 62 iS Take it easy 1x PH 1x157; 1x PH 2x157	
		⊕ Kraftform Kompakt VDE 65 iS Take it easy 1x PZ 1x157; 1x PZ 2x157	
		⊕ Kraftform Kompakt VDE 65 iS PZ/S Take it easy 1x # 1x157; 1x # 2x157	
		⊕ Kraftform Kompakt VDE 67 i Take it easy 1x TX 10x157	
		⊕ Kraftform Kompakt VDE 67 iS Take it easy 1x TX 15x157; 1x TX 20x157; 1x TX 25x157	
		● Kraftform Kompakt VDE 60 i Take it easy 1x 0,4x2,5x157	
		● Kraftform Kompakt VDE 60 iS Take it easy 1x 0,6x3,5x157; 1x 0,8x4,0x157; 1x 1,0x5,5x157	
		● 247 1x 0,5x3,0x70	
		Набор полосок на липучках 70 1x 50,0x70,0	

<sup>†</sup> Данный продукт не продается в США и Канаде.

### Kraftform Kompakt VDE 16 Universal 1 Tool Finder



Code	EAN		
05006607001	4013288 229922		1
		● 817 VDE 1x 9x98	
		⊕ Kraftform Kompakt VDE 62 i Take it easy 1x PH 1x157; 1x PH 2x157	
		⊕ Kraftform Kompakt VDE 65 i Take it easy 1x PZ 1x157; 1x PZ 2x157	
		⊕ Kraftform Kompakt VDE 65 i PZ/S Take it easy 1x # 1x157; 1x # 2x157	
		⊕ Kraftform Kompakt VDE 67 i Take it easy 1x TX 10x157; 1x TX 15x157; 1x TX 20x157; 1x TX 25x157	
		● Kraftform Kompakt VDE 60 i Take it easy 1x 0,4x2,5x157; 1x 0,6x3,5x157; 1x 0,8x4,0x157; 1x 1,0x5,5x157	
		● 247 1x 0,5x3,0x70	
		Набор полосок на липучках 70 1x 50,0x70,0	

\*) Данный продукт не продается в США и Канаде.

### Kraftform Kompakt VDE 7 extra slim 1 Tool Finder

- Поштучная проверка сменных отвёрток VDE с зауженным стержнем
- В добротной складной сумке, подходящей для системы Wera 2go
- Сменные отвёртки VDE (длиной 157 мм) с практической функцией вёрткого вращения, с защитой от перекатывания и идентификатором инструментов Take it easy: цветовая кодировка профиля и лазерная гравировка размера

### Kraftform Kompakt VDE 7 extra slim 1 Tool Finder



Code	EAN		
05006603001	4013288 229687		1
		● 817 VDE 1x 9x98	
		⊕ Kraftform Kompakt VDE 62 iS Take it easy 1x PH 1x157; 1x PH 2x157	
		⊕ Kraftform Kompakt VDE 65 iS PZ/S Take it easy 1x # 2x157	
		⊕ Kraftform Kompakt VDE 67 iS Take it easy 1x TX 15x157; 1x TX 20x157	
		● Kraftform Kompakt VDE 60 iS Take it easy 1x 0,6x3,5x157	
		Набор полосок на липучках 70 1x 50,0x70,0	

### Kraftform Kompakt VDE 7 Universal 1 Tool Finder

1 ручка-держатель 817 VDE Kraftform и 6 сменных отвёрток VDE с идентификатором инструментов Take it easy: цветовая кодировка и лазерная гравировка размера. Инструменты проверены поштучно по стандарту IEC 60900. Поштучная проверка под напряжением 10000 В для безопасной работы на оборудовании с допустимым напряжением 1000 В. В добротной поясной сумке.

Мягкая сумка имеет с обратной стороны зону на липучках. Используя прилагаемые полоски-липучки, такую сумку можно крепить к компонентам системы Wera 2go. А можно к стене, полке и инструментальной тележке.

- Сменные отвёртки VDE (длиной 157 мм) с практической функцией вёрткого вращения, с защитой от перекатывания и идентификатором инструментов Take it easy: цветовая кодировка профиля и лазерная гравировка размера

### Kraftform Kompakt VDE 7 Universal 1 Tool Finder



Code	EAN		
05006600001	4013288 229663		1
		● 817 VDE 1x 9x98	
		⊕ Kraftform Kompakt VDE 62 i Take it easy 1x PH 1x157; 1x PH 2x157	
		⊖ Kraftform Kompakt VDE 60 i Take it easy 1x 0,4x2,5x157; 1x 0,6x3,5x157; 1x 0,8x4,0x157; 1x 1,0x5,5x157	
		Набор полосок на липучках 70 1x 50,0x70,0	

### Kraftform Kompakt VDE 7 Imperial 1 Tool Finder



Code	EAN		
05006604001	4013288 229892		1
		● 817 VDE 1x 9x98	
		⊕ Kraftform Kompakt VDE 62 i Take it easy 1x PH 1x157; 1x PH 2x157	
		⊖ Kraftform Kompakt VDE 60 i Take it easy 1x 0,6x3,5x157; 1x 1,0x5,5x157	
		□ Kraftform Kompakt VDE 68 i Take it easy 1x # 1x157; 1x # 1x157	
		Набор полосок на липучках 70 1x 50,0x70,0	

### Kraftform Kompakt VDE 7 Universal 2 Tool Finder



Code	EAN		
05006601001	4013288 229670		1
		● 817 VDE 1x 9x98	
		⊕ Kraftform Kompakt VDE 65 i Take it easy 1x PZ 1x157; 1x PZ 2x157	
		⊖ Kraftform Kompakt VDE 60 i Take it easy 1x 0,4x2,5x157; 1x 0,6x3,5x157; 1x 0,8x4,0x157; 1x 1,0x5,5x157	
		Набор полосок на липучках 70 1x 50,0x70,0	

### Серия 7400 VDE Kraftform Динамометрическая отвертка (0.3-3.5 Nm)

- Динамометрическая ручка-держатель Kraftform VDE с установкой момента затяжки
- С установкой момента затяжки 0,3-1,2 Nm
- Отчётливо слышимый и ощущаемый щелчок при достижении установленного значения
- Для рабочих концов Kraftform Kompakt VDE
- Моментальная смена насадок

### Серия 7400 VDE Kraftform Динамометрическая отвертка (0.3-3.5 Nm)

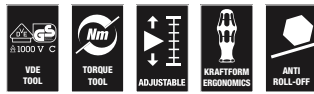

Code	EAN	Art.No.	mm	Nm	Nm	mm		
05074752001	179111	7440 VDE	9	0,3-1,2	0,05	192	7 9/16"	1
05074750001	168535	7441 VDE	9	1,2-3,0	0,10	192	7 9/16"	1
05074757001	184412	7444 VDE	9	1,7-3,5	0,10	192	7 9/16"	1

## Kraftform Kompakt Turbo i 1 Tool Finder

Многие мастера хотели бы работать быстрее без всяких оглядок. С отвёрткой, которая отличается точностью, которая даёт окончательный результат и которая к тому же завинчивает значительно быстрее, чем обычная отвёртка. Решение нашлось в подключаемом планетарном механизме: встроенный в ручку отвёртки, он повышает скорость работы с легкозавинчиваемым крепежом в четыре раза чисто механическим способом. При этом одна рука удерживает переднюю часть ручки, а другая рука вращает заднюю часть ручки.

Турбофункцию можно по выбору включать или отключать нажатием кнопки. Отключение рекомендуется для затягивания или срывания крепежа с большим моментом силы, а также для тонкой юстировки. Добротный механизм из стали не требует ухода и рассчитан на высокий момент силы в 14 Нм при выключенной турбофункции. Ручка-держатель Kraftform Turbo 827 T i в исполнении VDE вместе со сменными отвёртками Wera VDE, проверенными поштучно по стандарту IEC 60900, обеспечивает быструю и безопасную работу также под напряжением (до 1000 Вольт).

Сменные отвёртки VDE с идентификатором инструментов Take it easy: цветовая кодировка профиля и лазерная гравировка размера для простого и быстрого отбора нужного инструмента. В добротной поясной сумке. Мягкая сумка имеет с обратной стороны зону на липучках. Используя прилагаемые полоски-липучки, такую сумку можно крепить к компонентам системы Wera 2go. А можно к стене, полке и инструментальной тележке.

- 4-кратное увеличение скорости завинчивания благодаря турбофункции (чисто механическим способом без аккумулятора)
- Включение и отключение турбофункции простым нажатием кнопки
- Турбофункция специально для лёгкого завинчивания
- Подходит для завинчиваний с растущим моментом силы без турбофункции как обычной отвёрткой
- Добротный, не требующий ухода приводной механизм из стали

## Kraftform Kompakt Turbo i 1 Tool Finder



Code	EAN			
05006640001	4013288 230041			1
		●	827 T Kraftform Turbo 1x 9x125	
		●	817 VDE 1x 9x98	
		+	Kraftform Kompakt VDE 62 iS Take it easy 1x PH 1x157; 1x PH 2x157	
		+	Kraftform Kompakt VDE 65 iS Take it easy 1x PZ 1x157; 1x PZ 2x157	
		+	Kraftform Kompakt VDE 65 iS PZ/S Take it easy 1x # 1x157; 1x # 2x157	
		⊗	Kraftform Kompakt VDE 67 i Take it easy 1x TX 10x157	
		⊗	Kraftform Kompakt VDE 67 iS Take it easy 1x TX 15x157; 1x TX 20x157; 1x TX 25x157	
		●	Kraftform Kompakt VDE 60 i Take it easy 1x 0,4x2,5x157	
		●	Kraftform Kompakt VDE 60 iS Take it easy 1x 0,6x3,5x157; 1x 0,8x4,0x157; 1x 1,0x5,5x157	
			Набор полосок на липучках 120 1x 50,0x120,0	

### 817 VDE Kraftform Ручка-держатель SB

- Kraftform Kompakt VDE ручка-держатель Kraftform
- Исключительно для сменных отвёрток VDE
- Твёрдые зоны ручки для высокой скорости работы, мягкие зоны ручки для передачи больших моментов затяжки
- С шестигранным краем ручки для защиты от перекатывания

### 817 VDE Kraftform Ручка-держатель SB



Code	EAN	mm	mm					
05003990001	4013288 104359	9	102					1

## Kraftform Kompakt Turbo i Imperial 1 Tool Finder



Code	EAN					
05006641001	4013288 230058					1
		●	827 T Kraftform Turbo 1x 9x125			
		●	817 VDE 1x 9x98			
		+	Kraftform Kompakt VDE 62 iS Take it easy 1x PH 1x157; 1x PH 2x157			
		+	Kraftform Kompakt VDE 62 iS PH/S Take it easy 1x # 1x157; 1x # 2x157			
		+	Kraftform Kompakt VDE 67 i Take it easy 1x TX 10x157			
		+	Kraftform Kompakt VDE 67 iS Take it easy 1x TX 15x157; 1x TX 20x157; 1x TX 25x157			
		●	Kraftform Kompakt VDE 60 i Take it easy 1x 0,4x2,5x157			
		●	Kraftform Kompakt VDE 60 iS Take it easy 1x 0,6x3,5x157; 1x 0,8x4,0x157; 1x 1,0x5,5x157			
		□	Kraftform Kompakt VDE 68 iS Take it easy 1x # 1x157; 1x # 2x157			
			Набор полосок на липучках 120 1x 50,0x120,0			

## 827 T i Kraftform Turbo ручка-держатель

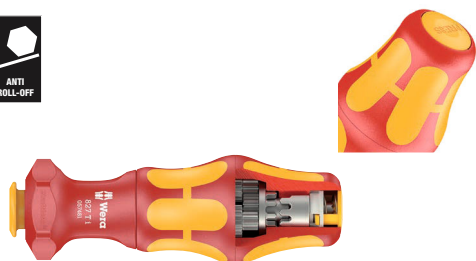

Code	EAN	mm	mm			
05057481001	4013288 214607	9	125			1

## Kraftform Kompakt VDE 60 i Take it easy

Сменная отвёртка VDE для системы "Одна ручка – много насадок" Kraftform Kompakt для моментальной смены насадок без специального инструмента. Рабочие концы проверены поштучно по стандарту IEC 60900. Поштучная проверка под напряжением 10000 В для безопасной работы на оборудовании с максимально допустимым напряжением 1000 В.

- С идентификатором инструментов Take it easy: цветовая кодировка профиля и лазерная гравировка размера



## Kraftform Kompakt VDE 60 i Take it easy



Code	EAN	mm	mm	mm	mm	mm	
05006500001	228420	0,4	2,5	157	3/32"	6 3/16"	5
05006501001	228437	0,5	3,0	157	1/8"	6 3/16"	5
05006502001	228444	0,6	3,5	157	9/64"	6 3/16"	5
05006503001	228451	0,8	4,0	157	5/32"	6 3/16"	5
05006504001	228468	1,0	5,5	157	7/32"	6 3/16"	5
05006505001	228475	1,2	6,5	157	1/4"	6 3/16"	5

## Kraftform Kompakt VDE 60 i Take it easy SB



Code	EAN					
05006550001	228925	●	Kraftform Kompakt VDE 60 i Take it easy 1x 0.4x2.5x157			5
05006551001	228932	●	Kraftform Kompakt VDE 60 i Take it easy 1x 0.5x3.0x157			5
05006552001	229007	●	Kraftform Kompakt VDE 60 i Take it easy 1x 0.6x3.5x157			5
05006553001	229014	●	Kraftform Kompakt VDE 60 i Take it easy 1x 0.8x4.0x157			5
05006554001	229021	●	Kraftform Kompakt VDE 60 i Take it easy 1x 1.0x5.5x157			5
05006555001	229038	●	Kraftform Kompakt VDE 60 i Take it easy 1x 1.2x6.5x157			5

### Kraftform Kompakt VDE 60 iS Take it easy

- С зауженным стержнем и защитной изоляцией
- Для работы в тесном пространстве
- Для работы с винтами и пружинными зажимами, расположенными в глубине
- С идентификатором инструментов Take it easy: цветовая кодировка профиля и лазерная гравировка размера

### Kraftform Kompakt VDE 60 iS Take it easy



	EAN								
Code	4013288	mm	mm	mm					
05006506001	228482	0,6	3,5	157	9/64"	6 3/16"			5
05006507001	228499	0,8	4,0	157	5/32"	6 3/16"			5
05006508001	228505	1,0	5,5	157	7/32"	6 3/16"			5

### Kraftform Kompakt VDE 60 iS Take it easy SB



Code	EAN								
Code	4013288								
05006556001	229045				Kraftform Kompakt VDE 60 iS Take it easy 1x 0.6x3.5x157				5
05006557001	229052				Kraftform Kompakt VDE 60 iS Take it easy 1x 0.8x4.0x157				5
05006558001	229069				Kraftform Kompakt VDE 60 iS Take it easy 1x 1.0x5.5x157				5

### Kraftform Kompakt VDE 62 i Take it easy



	EAN								
Code	4013288			mm					
05006509001	228512	PH 0	157	6 3/16"					5
05006510001	228529	PH 1	157	6 3/16"					5
05006511001	228536	PH 2	157	6 3/16"					5

### Kraftform Kompakt VDE 62 iS Take it easy

- С зауженным стержнем и защитной изоляцией
- Для работы в тесном пространстве
- Для работы с винтами и пружинными зажимами, расположенными в глубине
- С идентификатором инструментов Take it easy: цветовая кодировка профиля и лазерная гравировка размера

### Kraftform Kompakt VDE 62 iS Take it easy

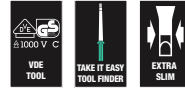

	EAN								
Code	4013288			mm					
05006512001	228543	PH 1	157	6 3/16"					5
05006513001	228550	PH 2	157	6 3/16"					5

### Kraftform Kompakt VDE 62 iS Take it easy SB



Code	EAN								
Code	4013288								
05006559001	229076				Kraftform Kompakt VDE 62 iS Take it easy 1x PH 1x157				5
05006560001	229083				Kraftform Kompakt VDE 62 iS Take it easy 1x PH 2x157				5

### Kraftform Kompakt VDE 65 i Take it easy



	EAN								
Code	4013288			mm					
05006523001	228659	PZ 0	157	6 3/16"					5
05006524001	228666	PZ 1	157	6 3/16"					5
05006525001	228673	PZ 2	157	6 3/16"					5



### Kraftform Kompakt VDE 65 iS Take it easy

- С зауженным стержнем и защитной изоляцией
- Для работы в тесном пространстве
- Для работы с винтами и пружинными зажимами, расположенными в глубине
- С идентификатором инструментов Take it easy: цветовая кодировка профиля и лазерная гравировка размера

#### Kraftform Kompakt VDE 65 iS Take it easy

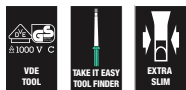

	EAN					
Code	4013288		mm			
05006526001	228680	PZ 1	157	6 3/16"		5
05006527001	228697	PZ 2	157	6 3/16"		5

#### Kraftform Kompakt VDE 65 iS Take it easy SB



Code	EAN			
05006566001	229212		Kraftform Kompakt VDE 65 iS Take it easy 1x PZ 1x157	5
05006567001	229229		Kraftform Kompakt VDE 65 iS Take it easy 1x PZ 2x157	5

### Kraftform Kompakt VDE 62 i PH/S Take it easy

- Kraftform Kompakt VDE сменная отвёртка для установочных винтов с профилем шлиц/Phillips
- Прежде всего для работы с соединительными коробками, переключателями, реле
- С идентификатором инструментов Take it easy: цветовая кодировка профиля и лазерная гравировка размера

#### Kraftform Kompakt VDE 62 i PH/S Take it easy



	EAN					
Code	4013288		mm			
05006514001	228567	# 1	157	6 3/16"		5
05006515001	228574	# 2	157	6 3/16"		5

### Kraftform Kompakt VDE 62 iS PH/S Take it easy

- Kraftform Kompakt VDE сменная отвёртка для установочных винтов с профилем шлиц/Phillips
- С зауженным стержнем и защитной изоляцией
- Для работы в тесном пространстве
- Для работы с винтами и пружинными зажимами, расположенными в глубине
- С идентификатором инструментов Take it easy: цветовая кодировка профиля и лазерная гравировка размера

#### Kraftform Kompakt VDE 62 iS PH/S Take it easy

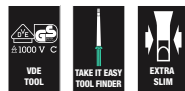

	EAN					
Code	4013288		mm			
05006516001	228581	# 1	157	6 3/16"		5
05006517001	228598	# 2	157	6 3/16"		5

### Kraftform Kompakt VDE 65 i PZ/S Take it easy

- Комбинированный профиль Pozidriv/шлиц
- Прежде всего для работы с соединительными коробками, переключателями, реле
- С идентификатором инструментов Take it easy: цветовая кодировка профиля и лазерная гравировка размера

#### Kraftform Kompakt VDE 65 i PZ/S Take it easy



	EAN					
Code	4013288		mm			
05006528001	228703	# 1	157	6 3/16"		5
05006529001	228710	# 2	157	6 3/16"		5

### Kraftform Kompakt VDE 65 iS PZ/S Take it easy

- Комбинированный профиль Pozidriv/штифт
- С зауженным стержнем и защитной изоляцией
- Для работы в тесном пространстве
- Для работы с винтами и пружинными зажимами, расположенными в глубине
- С идентификатором инструментов Take it easy: цветовая кодировка профиля и лазерная гравировка размера

### Kraftform Kompakt VDE 65 iS PZ/S Take it easy



	EAN					
Code	4013288		mm			
05006530001	228727	# 1	157	6 3/16"		5
05006531001	228734	# 2	157	6 3/16"		5

### Kraftform Kompakt VDE 65 iS PZ/S Take it easy SB



Code	EAN			
05006568001	229199		Kraftform Kompakt VDE 65 i PZ/S Take it easy 1x # 1x157	5
05006569001	229205		Kraftform Kompakt VDE 65 iS PZ/S Take it easy 1x # 2x157	5

### Kraftform Kompakt VDE 67 i TORX® Take it easy

- Kraftform Kompakt VDE сменная отвёртка TORX®
- С идентификатором инструментов Take it easy: цветовая кодировка профиля и лазерная гравировка размера

### Kraftform Kompakt VDE 67 i TORX® Take it easy

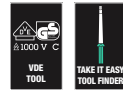

	EAN					
Code	4013288		mm			
05006532001	228758	TX 8	157	6 3/16"		5
05006533001	228765	TX 9	157	6 3/16"		5
05006534001	228772	TX 10	157	6 3/16"		5
05006535001	228789	TX 15	157	6 3/16"		5
05006536001	228796	TX 20	157	6 3/16"		5
05006537001	228802	TX 25	157	6 3/16"		5
05006538001	228819	TX 27	157	6 3/16"		5
05006539001	228826	TX 30	157	6 3/16"		5

### Kraftform Kompakt VDE 67 i TORX® Take it easy SB



Code	EAN			
05006570001	229151		Kraftform Kompakt VDE 67 i Take it easy 1x TX 10x157	5
05006571001	229144		Kraftform Kompakt VDE 67 i Take it easy 1x TX 15x157	5
05006572001	229168		Kraftform Kompakt VDE 67 i Take it easy 1x TX 20x157	5
05006573001	229175		Kraftform Kompakt VDE 67 i Take it easy 1x TX 25x157	5
05006574001	229182		Kraftform Kompakt VDE 67 i Take it easy 1x TX 30x157	5

### Kraftform Kompakt VDE 67 iS TORX® Take it easy

- С зауженным стержнем и защитной изоляцией
- Для работы в тесном пространстве
- Для работы с винтами и пружинными зажимами, расположенными в глубине
- С идентификатором инструментов Take it easy: цветовая кодировка профиля и лазерная гравировка размера

### Kraftform Kompakt VDE 67 iS TORX® Take it easy



	EAN							
<b>Code</b>	4013288		mm					
05006540001	228833	TX 15	157	6 3/16"				5
05006541001	228840	TX 20	157	6 3/16"				5
05006542001	228857	TX 25	157	6 3/16"				5

### Kraftform Kompakt VDE 68 i Take it easy



	EAN							
<b>Code</b>	4013288		mm					
05006543001	228864	# 1	157	6 3/16"				5
05006544001	228871	# 2	157	6 3/16"				5

### Kraftform Kompakt VDE 68 iS Take it easy

- С зауженным стержнем и защитной изоляцией
- Для работы в тесном пространстве
- Для работы с винтами и пружинными зажимами, расположенными в глубине
- С идентификатором инструментов Take it easy: цветовая кодировка профиля и лазерная гравировка размера

### Kraftform Kompakt VDE 68 iS Take it easy



	EAN							
<b>Code</b>	4013288		mm					
05006545001	228888	# 1	157	6 3/16"				5
05006546001	228895	# 2	157	6 3/16"				5

### Kraftform Kompakt VDE 64 i Take it easy

- Kraftform Kompakt VDE сменная отвёртка под внутренний шестигранник
- С профилем Hex-Plus (предотвращает скругление внутреннего шестигранника головки винта)
- С идентификатором инструментов Take it easy: цветовая кодировка профиля и лазерная гравировка размера



### Kraftform Kompakt VDE 64 i Take it easy



	EAN							
<b>Code</b>	4013288		mm					
05006518001	228604	2,5	157	6 3/16"				5
05006519001	228611	3,0	157	6 3/16"				5
05006520001	228628	4,0	157	6 3/16"				5
05006521001	228635	5,0	157	6 3/16"				5
05006522001	228642	6,0	157	6 3/16"				5

### Kraftform Kompakt VDE 64 i Take it easy SB



	EAN			
<b>Code</b>	4013288			
05006561001	229090		Kraftform Kompakt VDE 64 i Take it easy 1x 2.5x157	5
05006562001	229106		Kraftform Kompakt VDE 64 i Take it easy 1x 3.0x157	5
05006563001	229113		Kraftform Kompakt VDE 64 i Take it easy 1x 4.0x157	5
05006564001	229120		Kraftform Kompakt VDE 64 i Take it easy 1x 5.0x157	5
05006565001	229137		Kraftform Kompakt VDE 64 i Take it easy 1x 6.0x157	5

### Kraftform Kompakt 96 VK 6,3

Армированный стекловолокном ключ для распределительных шкафов. Сменная насадка для системы "Одна ручка – много насадок" Kraftform Kompakt для моментальной смены насадок без специального инструмента. Внутренний квадрат.

#### Kraftform Kompakt 96 VK 6,3

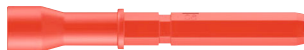

	EAN							
Code	4013288	mm	mm					
05003460001	105349	6,3	89	3 9/16"				5

### Kraftform Kompakt 97 VK 8,1

- Kraftform Kompakt ключ для распределительных шкафов 8,1 мм

#### Kraftform Kompakt 97 VK 8,1



	EAN							
Code	4013288	mm	mm					
05003461001	105370	8,1	89	3 9/16"				5

### Kraftform Kompakt 98 DK



	EAN							
Code	4013288		mm					
05003462001	105356		89	3 9/16"				5

### Kraftform Kompakt 99 FL



	EAN							
Code	4013288		mm					
05003463001	105363		89	3 9/16"				5

### Kraftform – серия 1000 VDE

Высококачественная отвёртка Kraftform VDE. Многокомпонентная ручка Kraftform для работы в быстром и щадящем режиме.

Наконечник Wera Black Point и трудоёмкий процесс закалки обеспечивают долгий срок его службы, повышенную защиту от коррозии и точность работы.

Пштучная проверка под напряжением 10000 В для безопасной работы на оборудовании с максимально допустимым напряжением 1000 В.

Шестигранный наплыв ручки предотвращает перекатывание отвёртки на рабочем месте. С маркировкой ручки для облегчённого выбора и сортировки инструментов.

- Изолированная отвёртка для безопасной работы под напряжением до 1000 Вольт
- Пштучная проверка
- Многокомпонентная ручка Kraftform для работы в быстром и щадящем режиме
- С маркировкой ручки для облегчённого выбора и сортировки инструментов
- Наконечник Wera Black Point обеспечивает точность работы и оптимальную защиту от коррозии

#### 1060 i VDE Изолированная отвёртка Kraftform, шлицевая



	EAN							
Code	4013288	mm	mm	mm	mm			
05051580001	222268	0,4	2,5	80	81	3/32"	3 1/8"	10
05051582001	222275	0,6	3,5	100	81	9/64"	4"	10
05051583001	222282	0,8	4,0	100	98	5/32"	4"	10
05051587001	222299	1,0	5,5	125	98	7/32"	5"	10

### 1062 i PH VDE Изолированная отвёртка Kraftform, крестовая



	EAN	+	mm	mm	mm		
Code	4013288						
05051601001	222220	PH 1	80	98	3 1/8"		5
05051603001	222237	PH 2	100	105	4"		5

### 1065 i PZ VDE Изолированная отвёртка Kraftform, крестовая PZ



	EAN	+	mm	mm	mm		
Code	4013288						
05051611001	222244	PZ 1	80	98	3 1/8"		5
05051613001	222251	PZ 2	100	105	4"		5

### 1060 i/1062 i/6 Набор отвёрток Kraftform VDE

Набор высококачественных отвёрток VDE. Многокомпонентная ручка Kraftform для работы в быстром и щадящем режиме. Наконечник Wera Black Point и трудоёмкий процесс закалки обеспечивают долгий срок службы наконечника, повышенную защиту от коррозии и точность работы. Поштучная проверка под напряжением 10000 В для безопасной работы на оборудовании с максимально допустимым напряжением 1000 В. Шестигранный наплыв ручки предотвращает перекатывание отвёртки на рабочем месте. С маркировкой ручки для облегчённого выбора и сортировки инструментов.



### 1060 i/1062 i/6 Набор отвёрток Kraftform VDE



Code	EAN		
05051575001	222381		1
		+	1062 i PH VDE 1x PH 1x80; 1x PH 2x100
		-	1060 i VDE 1x 0,4x2,5x80; 1x 0,6x3,5x100; 1x 0,8x4,0x100; 1x 1,0x5,5x125

### 1060 i/1065 i/6 Набор отвёрток Kraftform VDE



Code	EAN		
05051576001	222374		1
		+	1065 i PZ VDE 1x PZ 1x80; 1x PZ 2x100
		-	1060 i VDE 1x 0,4x2,5x80; 1x 0,6x3,5x100; 1x 0,8x4,0x100; 1x 1,0x5,5x125

### 410 i VDE B VDE Изолированная отвёртка-адаптер с поперечной ручкой, для торцовых головок 3/8"

Поперечная форма ручки обеспечивает передачу больших моментов силы для затягивания и срыва крепежа. Форма ручки точно повторяет изгибы ладони, пальцы крепко держатся за округлые выемки.

За счёт этого обеспечивается оптимальная и эргономичная передача усилия. Инструмент с поштучной проверкой по стандарту IEC 60900 под напряжением 10000 В для безопасной работы при напряжении до 1000 В. Разрешено только для отвёрточных и торцовых головок VDE 3/8" серии Wera Zyklor VDE 8740, 8760, 8767, 8790. Пластиковое покрытие ручки также защищает чувствительные поверхности от повреждений.

- Изолированная отвёртка с поперечной ручкой 3/8", для передачи большого усилия при затягивании и срыве крепежа
- Эргономичная двухкомпонентная ручка с выемками под пальцы и приятной на ощупь поверхностью для передачи большого усилия и комфортной работы
- Изолированный инструмент с поштучной проверкой по стандарту IEC 60900 для безопасной работы под напряжением до 1000 В
- Разрешено только для отвёрточных и торцовых головок 3/8" VDE серии Wera Zyklor VDE 8740, 8760, 8767, 8790

### 410 i VDE B VDE Изолированная отвёртка-адаптер с поперечной ручкой, для торцовых головок 3/8"

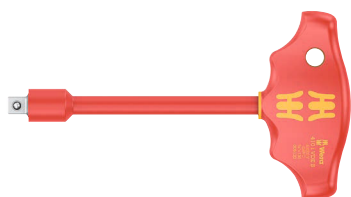

	EAN						
Code	4013288		mm	mm	mm		
05005120001	222664	3/8"	130	49	99	5 1/8"	1

### 8100 SB VDE 1 Трещотка Zyklor в наборе, изолированный, переключатель реверса, привод 3/8", метрический

Необычайно компактное размещение набора большого числа инструментов в небольшом объёме хранения. Поштучная проверка трещотки, головок и удлинителей согласно IEC 60900 под напряжением 10000 В для безопасной работы под напряжением до 1000 В. Мягкий футляр высокой прочности и долговечности, может ставиться вертикально для лучшего обзора и хранения набора на полке в мастерской. Дополнительная защита рабочей поверхности благодаря текстильной основе внешнего слоя футляра. Малый вес и объём хранения для улучшения переноски. Зажим с легко проворачиваемым механизмом для надёжного хранения и лёгкого извлечения головок Zyklor VDE.

- Изолированные и 100 % поштучно проверенные трещотка Zyklor, головки и удлинители для безопасной работы под напряжением до 1000 В
- Трещотка с тонким механизмом зацепления на 80 зубцов, что обеспечивает малый угол возврата 4,5°
- Особо тонкая форма с мягкой, эргономичной зоной для захвата, что упрощает работу в ограниченном пространстве
- Прочный и компактный мягкий футляр с зажимами для головок, которые благодаря поворотному механизму обеспечивают надёжное хранение и лёгкое извлечение головок
- Инструменты и мягкий футляр не царапают уязвимые поверхности, футляр можно использовать с системой Wera 2go

### 8100 SB VDE 1 Трещотка Zyklor в наборе, изолированный, переключатель реверса, привод 3/8", метрический



	Code	EAN	
	05004970001	190970	1
		<b>8007 B VDE</b> 1x 3/8"x222,0	
		<b>8790 B VDE</b> 1x 6,0x46,0; 1x 7,0x46,0; 1x 8,0x46,0; 1x 9,0x46,0; 1x 10,0x46,0; 1x 11,0x46,0; 1x 12,0x46,0; 1x 13,0x46,0; 1x 14,0x46,0; 1x 15,0x46,0; 1x 16,0x46,0; 1x 17,0x46,0; 1x 18,0x46,0; 1x 19,0x46,0	
		<b>8794 SB VDE</b> 1x 3/8"x91,0	
		<b>8794 LB VDE</b> 1x 3/8"x166,0	

### Belt В VDE 1 Набор отверточных головок Zyklop TORX® внутренний шестигранник, изолированных, с фиксирующей функцией, 3/8"

10 отвёрточных головок Zyklop, с приводом 3/8", изолированных, с поштучной проверкой по стандарту IEC 60900. Повышенная безопасность за счёт использования двухкомпонентной изоляции – красного изолирующего покрытия и жёлтого сердечника изоляции, который становится виден в случае возможного повреждения внешнего, красного слоя изоляции VDE. С фиксирующей функцией для винтов TORX® по спецификации Acument Intellectual Properties или с фиксирующей функцией для винтов с внутренним шестигранником. Прочный матерчатый пояс, выполненный в типичном дизайне Wera, с 10 отвёрточными головками VDE в компактном размещении. Зажимы с легкопроворачиваемым механизмом служат для надёжной фиксации и простого извлечения головок. Имеется карабин для крепления на поясном ремне или сумке. С зоной на липучках и полосками-липучками для простого крепления, например, на стене, полке, инструментальной тележке и компонентах системы переноски инструментов Wera 2go. Отвёрточные головки VDE 3/8" с фиксирующей функцией VDE 3/8". Повышенная безопасность за счёт жёлтого сердечника изоляции, который становится виден в случае возможного повреждения красного слоя изоляции VDE. Поштучная проверка инструментов по стандарту IEC 60900 под напряжением 10000 вольт для безопасной работы под допущенным напряжением 1000 вольт.

- Набор отвёрточных головок 3/8", включающий 10 предметов, на прочном матерчатом поясе
- Поворотный механизм с лёгким ходом для надёжной фиксации и лёгкого извлечения отвёрточных головок
- Особо короткие и компактные отвёрточные головки 3/8" для простой работы также в очень ограниченном пространстве
- Фиксирующая функция для надёжного удержания винта на инструменте
- Поштучная проверка инструментов по стандарту IEC 60900 под напряжением 10000 вольт для безопасной работы под напряжением до 1000 вольт
- Подходит для крепления на стене, полке, инструментальной тележке и системе Wera 2go

### Belt В VDE 1 Набор отверточных головок Zyklop TORX® внутренний шестигранник, изолированных, с фиксирующей функцией, 3/8"



Code	EAN		
05004930001	4013288 210234		1
		<b>8767 В VDE HF</b> 1x TX 20x55,0; 1x TX 25x55,0; 1x TX 27x55,0; 1x TX 30x55,0; 1x TX 40x55,0; 1x TX 45x59,0	
		<b>8740 В VDE HF</b> 1x 4,0x55,0; 1x 5,0x55,0; 1x 6,0x55,0; 1x 8,0x59,0	
		<b>Belt В VDE 0/10</b> 1x 71,0x209,0	
		<b>K30</b> 1x 30,0x200,0	

### 8007 В VDE Zyklop трещотка, изолированная, с переключателем реверса, привод 3/8"

- Изолированная, со 100 % поштучной проверкой трещотка Zyklop для безопасной работы под напряжением до 1000 В
- Тонкая механика зацепления на 80 зубцов с обеспечением угла возврата всего 4,5°
- Особо тонкая форма с мягкой, эргономичной зоной для захвата, что обеспечивает простую работу в ограниченном пространстве
- Надёжная фиксация насадок нажатием кнопки, удобное изменение направления вращения с помощью переключателя реверса
- Пластиковая оболочка защищает поверхность инструмента от повреждений

### 8007 В VDE Zyklop трещотка, изолированная, с переключателем реверса, привод 3/8"

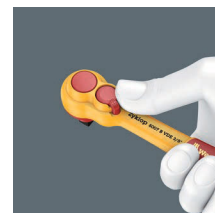

Code	EAN						
05004966001	4013288 190963	3/8"	mm	222,0			3

### 8790 В VDE Zyklop Торцовая головка, изолированная, привод $\frac{3}{8}$ "

- Поштучная проверка инструментов согласно IEC 60900 под напряжением 10000 В
- Повышенная безопасность благодаря наличию двухкомпонентной изоляции – жёлтого сердечника изоляции под красным изолирующим слоем.
- Пластиковая оболочка защищает поверхность инструмента от повреждений

### 8790 В VDE Zyklop Торцовая головка, изолированная, привод $\frac{3}{8}$ "



	EAN						
Code	4013288	mm	mm	mm	mm		
05004950001	192936	6,0	46,0	14,8	23,0		1
05004951001	192943	7,0	46,0	15,7	23,0		1
05004952001	192950	8,0	46,0	17,0	23,0		1
05004953001	192967	9,0	46,0	18,2	23,0		1
05004954001	192974	10,0	46,0	19,4	23,0		1
05004955001	192981	11,0	46,0	20,7	23,0		1
05004956001	192998	12,0	46,0	23,0	23,0		1
05004957001	193001	13,0	46,0	23,0	23,0		1
05004958001	193018	14,0	46,0	24,7	23,0		1
05004959001	193025	15,0	46,0	26,0	23,0		1
05004960001	193032	16,0	46,0	26,8	23,0		1
05004961001	193049	17,0	46,0	29,0	23,0		1
05004962001	193056	18,0	46,0	29,6	23,0		1
05004963001	193063	19,0	46,0	30,7	23,0		1

### 8767 В VDE HF TORX® Отверточная головка Zyklop, изолированная, с приводом $\frac{3}{8}$ " , с фиксирующей функцией

- Фиксирующая функция для надёжного удержания винта на инструменте
- Особо короткие и компактные отвёрточные головки  $\frac{3}{8}$ " для простой работы также в очень ограниченном пространстве

### 8767 В VDE HF TORX® Отверточная головка Zyklop, изолированная, с приводом $\frac{3}{8}$ " , с фиксирующей функцией



	EAN						
Code	4013288		mm	mm	mm		
05004920001	210173	TX 20	55,0	23,0	9,0		1
05004921001	210180	TX 25	55,0	23,0	9,0		1
05004922001	210197	TX 27	55,0	23,0	9,0		1
05004923001	210203	TX 30	55,0	23,0	9,0		1
05004924001	210210	TX 40	55,0	23,0	9,0		1
05004925001	210227	TX 45	59,0	23,0	13,0		1

### 8740 В VDE HF Отверточная головка Zyklop, изолированная, с приводом $\frac{3}{8}$ " , с фиксирующей функцией

- Фиксирующая функция для надёжного удержания винта на инструменте
- Особо короткие и компактные отвёрточные головки  $\frac{3}{8}$ " для простой работы также в очень ограниченном пространстве

### 8740 В VDE HF Отверточная головка Zyklop, изолированная, с приводом $\frac{3}{8}$ " , с фиксирующей функцией



	EAN						
Code	4013288	mm	mm	mm	mm		
05004900001	210135	4,0	55,0	23,0	9,0		1
05004901001	210142	5,0	55,0	23,0	9,0		1
05004902001	210159	6,0	55,0	23,0	9,0		1
05004903001	210166	8,0	59,0	23,0	13,0		1

### 8760 В VDE XZN Отверточная головка Zyklop, изолированная, с приводом $\frac{3}{8}$ " , Винты с внутренними зубцами

- Особо короткие и компактные отвёрточные головки  $\frac{3}{8}$ " для простой работы также в очень ограниченном пространстве

### 8760 В VDE XZN Отверточная головка Zyklop, изолированная, с приводом $\frac{3}{8}$ " , Винты с внутренними зубцами



	EAN						
Code	4013288		mm	mm	mm		
05004940001	211453	M 8	59,0	23,0	13,0		1
05004941001	211460	M 10	59,0	23,0	13,0		1
05004942001	211477	M 12	59,0	23,0	13,0		1



### 8794 LB VDE Zyklor удлинитель, изолированный, длинный, 3/8"

- 3/8" VDE Zyklor удлинитель
- Поштучная проверка инструментов согласно IEC 60900 под напряжением 10000 В
- Повышенная безопасность благодаря наличию двухкомпонентной изоляции – жёлтого сердечника изоляции под красным изолирующим слоем.
- Пластиковая оболочка защищает поверхность инструмента от повреждений
- Длинный

### 8794 LB VDE Zyklor удлинитель, изолированный, длинный, 3/8"



	EAN								
Code	4013288		mm						
05004965001	190956	3/8"	166,0						1

### 8794 SB VDE Zyklor удлинитель, изолированный, короткий, 3/8"

- Короткий

### 8794 SB VDE Zyklor удлинитель, изолированный, короткий, 3/8"



	EAN								
Code	4013288		mm						
05004964001	190949	3/8"	91,0						1

### Belt В VDE (матерчатый), на 10 инструментов, неуккомплектованный

- Неуккомплектованный матерчатый пояс на 10 торцовых / отвёрточных головок VDE 3/8"
- С карабином
- Поворотный механизм с лёгким ходом для надёжной фиксации и лёгкого извлечения отвёрточных головок
- Подходит для крепления на стене, полке, инструментальной тележке и системе Wera 2go



### Belt В VDE (матерчатый), на 10 инструментов, неуккомплектованный



Code	EAN		
05003982001	4013288		1
	210913		
		Belt В VDE 0/10 1x 71,0x209,0	
		K30 1x 30,0x200,0	

### 6004 Joker VDE 4 Set 1 Набор изолированных рожковых ключей с самонастройкой

Инструмент, поштучно проверенный по стандарту IEC 60900 под напряжением 10000 В для безопасной работы на оборудовании с максимально допустимым напряжением 1000 В. Рожковый ключ с самонастройкой VDE захватывает плавно в автоматическом режиме любой шестигранный профиль в заданном диапазоне размеров, метрических и дюймовых. Встроенный рычажный механизм надёжно зажимает винт или гайку между губок, что значительно снижает риск соскальзывания или повреждения.

Для быстрого и непрерывного завинчивания без перекидывания служит трещотка. За счёт наличия в губках расширительной призмы удалось получить угол возврата всего 30°. Конструкция, состоящая из одной рукоятки, в сочетании с функцией трещотки и угловой призмой позволяет работать даже в ограниченном пространстве. Ключ Joker 6004 VDE с самонастройкой обеспечивает благодаря двухкомпонентной пластиковой изоляции удобный и приятный на ощупь хват. За счёт защиты от перекатывания в передней части ручки повышается надёжность. Дополнительную защиту предоставляет Сдвижная функция для бесконтактного и точного разведения неизолированных губок.

- Компактный мягкий футляр содержит 4 ключа Joker 6004 VDE, которые закрывают все метрические и дюймовые размеры в диапазоне от 7 до 19 мм или от ¼" до ¾"

### 6004 Joker VDE 4 Set 1 Набор изолированных рожковых ключей с самонастройкой



Code	EAN			
05020170001	221803			1
		6004 Joker VDE XS	1x 7-10 (¼"-⅜")x119	
		6004 Joker VDE S	1x 10-13 (⅜"-½")x155	
		6004 Joker VDE M	1x 13-16 (½"-⅝")x190	
		6004 Joker VDE L	1x 16-19 (⅝"-¾")x226	
		Набор полосок на липучках 120	1x 50,0x120,0	

### 6004 Joker VDE Изолированный рожковый ключ с самонастройкой

Инструмент, поштучно проверенный по стандарту IEC 60900 под напряжением 10000 В для безопасной работы на оборудовании с максимально допустимым напряжением 1000 В. Рожковый ключ с самонастройкой VDE захватывает плавно в автоматическом режиме любой шестигранный профиль в заданном диапазоне размеров, метрических и дюймовых. Встроенный рычажный механизм надёжно зажимает винт или гайку между губок, что значительно снижает риск соскальзывания или повреждения. Для быстрого и непрерывного завинчивания без перекидывания служит трещотка. За счёт наличия в губках расширительной призмы удалось получить угол возврата всего 30°. Конструкция, состоящая из одной рукоятки, в сочетании с функцией трещотки и угловой призмой позволяет работать даже в ограниченном пространстве. Ключ Joker 6004 VDE с самонастройкой обеспечивает благодаря двухкомпонентной пластиковой изоляции удобный и приятный на ощупь хват. За счёт защиты от перекатывания в передней части ручки повышается надёжность. Дополнительную защиту предоставляет Сдвижная функция для бесконтактного и точного разведения неизолированных губок.

- Рожковый ключ с самонастройкой Joker 6004 VDE подходит для всех метрических и дюймовых размеров в соответствующем диапазоне применения
- Инструмент с изолированными ручками, поштучная проверка для безопасной работы под напряжением до 1000 В. С защитой от перекатывания и сдвижной функцией для бесконтактного и точного разведения неизолированных губок
- Автоматический и плавный захват шестигранных головок винтов и гаек
- Рычажный механизм при захвате губками исключает риск соскальзывания и повреждений
- Быстрое и непрерывное завинчивание без перекидывания ключа благодаря функции механической трещотки
- Угол возврата всего 30° благодаря использованию расширительной призмы в губках ключа

### 6004 Joker VDE XS Изолированный рожковый ключ с самонастройкой

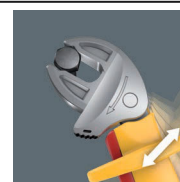

Code	EAN						
05020150001	221797	7-10	¼"-⅜"	119	7,7		3

### 6004 Joker VDE S Изолированный рожковый ключ с самонастройкой

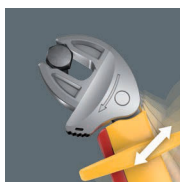

Code	EAN	mm	mm	mm		
05020151001	221766	10-13	7/16"-1/2"	155	10	3

### 6004 Joker VDE M Изолированный рожковый ключ с самонастройкой

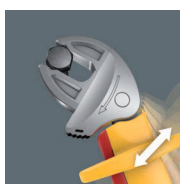

Code	EAN	mm	mm	mm		
05020152001	221780	13-16	1/2"-5/8"	190	12,4	3

### 6004 Joker VDE L Изолированный рожковый ключ с самонастройкой



Code	EAN	mm	mm	mm		
05020153001	221773	16-19	5/8"-3/4"	226	14	3

### 400 i VDE Hex Индикатор крутящего момента

Индикатор момента затяжки Wera VDE, с фиксированным значением, под внутренний шестигранник. С защитой от случайного вмешательства в настройки. Надёжная проскальзывающая муфта срабатывает с отчётливо слышимым и ощущаемым сигналом при достижении установленного значения, и превышение нужного момента затяжки исключено. Многократный запас момента силы при отвинчивании по сравнению с установленным значением, за счёт этого для отвинчивания деталей, как правило, нет необходимости использовать дополнительный инструмент. Форма ручки хорошо подходит под ладонь, пальцы ложатся в округлые выемки для захвата. За счёт этого обеспечивается оптимальная и эргономичная передача усилия. Поштучная проверка инструментов по стандарту IEC 60900 под напряжением 10000 В для безопасной работы на оборудовании под напряжением 1000 В.

- Индикатор момента затяжки с изолированной поперечной ручкой VDE, с поштучной проверкой, для безопасной работы до 1000 В
- Поперечная ручка идеально подходит для завинчивания с контролем момента затяжки и приложения высоких усилий при отвинчивании
- Безупречный результат завинчивания благодаря проскальзывающей муфте без риска перетяжки и с точной передачей момента затяжки
- Слышимый и ощущаемый щелчок по достижении установленного крутящего момента
- С защитой от случайного вмешательства в настройки



### 400 i VDE Hex Индикатор крутящего момента



Code	EAN	mm	Nm	mm	mm	mm	mm	
05004980001	206398	4,0	5,0	90	48	100	3 1/2"	1
05004981001	206114	5,0	5,0	90	48	100	3 1/2"	1





# Трещотки и аксессуары

## Zyklop Speed - невероятно скоростные и суперуниверсальные



Невероятно компактное размещение большого числа инструментов в небольшом объеме. Абсолютно новое восприятие набора с трещоткой благодаря оригинальному мягкому футляру, обладающему высокой прочностью и долговечностью. Футляр с возможностью вертикального размещения для лучшего обзора инструментов на полке в мастерской. Матерчатая фактура футляра служит для дополнительной защиты рабочих поверхностей. Малый вес и объем - для повышения мобильности. С индикаторами инструментов „Take it easy“: цветовая маркировка размера.

- 42 предметов в компактном футляре из оспособленного износостойкого текстиля
- Свободно поворачивающаяся головка трещотки с фиксацией в 5 положениях
- Отвёрточные головки с преимуществами битов, изготовленных по технологии Wera
- Отвёрточные головки с фиксирующей функцией для винтов TORX®, для винтов с внутренним шестигранником и для винтов с шестигранной головкой
- С индикаторами инструментов „Take it easy“: Цветовая кодировка размеров
- Подходит для системы Wera 2go

## 8100 SA All-in Набор с трещоткой Zyklop Speed, с фиксирующей функцией, привод 1/4", метрический



Code	EAN		
05003755001	4013288 190994		1
		8000 A 1x 1/4"x152,0	
		8796 LA 1x 1/4"x150,0	
		8794 A 1x 1/4"x56,0	
		8790 HMA HF 1x 4,0x23,0; 1x 4,5x23,0; 1x 5,0x23,0; 1x 5,5x23,0; 1x 6,0x23,0; 1x 7,0x23,0; 1x 8,0x23,0; 1x 9,0x23,0; 1x 10,0x23,0; 1x 11,0x23,0; 1x 12,0x23,0; 1x 13,0x23,0; 1x 14,0x23,0	
		8767 A HF 1x TX 8x28,0; 1x TX 9x28,0; 1x TX 10x28,0; 1x TX 15x28,0; 1x 3,7x3,7TX 20x28,0; 1x 4,1x4,1TX 25x28,0; 1x 4,8x4,8TX 27x28,0; 1x 5,4x5,4TX 30x28,0; 1x 6,5x6,5TX 40x28,0	
		8740 A 1x 2,0x28,0; 1x 2,5x28,0	
		8740 A HF 1x 3,0x28,0; 1x 4,0x28,0; 1x 5,0x28,0; 1x 6,0x28,0; 1x 7,0x28,0; 1x 8,0x28,0	
		8751 A 1x PH 1x28,0; 1x PH 2x28,0; 1x PH 3x28,0	
		8755 A 1x PZ 1x28,0; 1x PZ 2x28,0; 1x PZ 3x28,0	
		8700 A FL 1x 0,8x5,5x28,0; 1x 1,2x6,5x28,0	
		ME1 1x 14,0x43,0	

### 8100 SA 6 Zyklop Speed - набор с трещоткой, привод 1/4", метрический

- Свободно поворачивающаяся головка трещотки с фиксацией в 5 положениях
- Тонкая механика на 72 зубца
- Малый угол возврата всего 5°
- Гильза свободного хода для высокой скорости работы
- С индикаторами инструментов „Take it easy“: Цветовая кодировка размеров
- Компактный мягкий футляр с высокой прочностью, малым весом и объемом

### 8100 SA 6 Zyklop Speed - набор с трещоткой, привод 1/4", метрический



Code	EAN		
05004016001	174000		1
		<b>8000 A</b> 1x 1/4"x152,0	
		<b>8790 HMA</b> 1x 5,0x23,0; 1x 5,5x23,0; 1x 6,0x23,0; 1x 7,0x23,0; 1x 8,0x23,0; 1x 10,0x23,0; 1x 11,0x23,0; 1x 12,0x23,0; 1x 13,0x23,0	
		<b>8794 LA</b> 1x 1/4"x150,0	
		<b>8794 A</b> 1x 1/4"x56,0	
		<b>8784 A1</b> 1x 1/4"x1/4"x37,0	
		<b>851/4 TZ PH</b> 1x PH 1x50; 1x PH 2x50; 1x PH 3x50	
		<b>855/4 TZ PZ</b> 1x PZ 1x50; 1x PZ 2x50	
		<b>867/4 Z TORX®</b> 1x TX 10x50; 1x TX 15x50; 1x TX 20x50; 1x TX 25x50; 1x TX 27x50; 1x TX 30x50	
		<b>840/4 Z Hex-Plus</b> 1x 3,0x50; 1x 4,0x50; 1x 5,0x50; 1x 6,0x50	

### 8100 SA 9 Zyklop Speed - набор с трещоткой, привод 1/4", дюймовый



Code	EAN		
05004019001	173843		1
		<b>8000 A</b> 1x 1/4"x152,0	
		<b>8790 HMA</b> 1x 3/16"x23,0; 1x 7/32"x23,0; 1x 1/4"x23,0; 1x 9/32"x23,0; 1x 5/16"x23,0; 1x 11/32"x23,0; 1x 3/8"x23,0; 1x 7/16"x23,0; 1x 1/2"x23,0	
		<b>8794 LA</b> 1x 1/4"x150,0	
		<b>8794 A</b> 1x 1/4"x56,0	
		<b>8784 A1</b> 1x 1/4"x1/4"x37,0	
		<b>851/4 TZ PH</b> 1x PH 1x50; 1x PH 2x50; 1x PH 3x50	
		<b>855/4 TZ PZ</b> 1x PZ 1x50; 1x PZ 2x50	
		<b>867/4 Z TORX®</b> 1x TX 10x50; 1x TX 15x50; 1x TX 20x50; 1x TX 25x50; 1x TX 27x50; 1x TX 30x50	
		<b>840/4 Z Hex-Plus</b> 1x 5/32"x50; 1x 3/16"x50; 1x 7/32"x50; 1x 1/4"x50	

### Kraftform Kompakt Zyklus MS1 Metal/Speed 1/4"

- Невероятно скоростная трещотка Zyklus Speed, поворотная головка с фиксацией в пяти положениях
- Трещотка Zyklus Metal очень тонкая, с длинной рукоятью
- Угол возврата всего 5°
- Удобное изменение направления вращения с помощью переключателя реверса
- Футляр из износостойкого и долговечного текстиля

### Kraftform Kompakt Zyklus MS1 Metal/Speed 1/4"



Code	EAN		
05135949001	178633		1
		<input type="checkbox"/> 8000 A 1x 1/4"x152,0	
		<input type="checkbox"/> 8004 A 1x 1/4"x141,0	
		<input checked="" type="checkbox"/> <input type="checkbox"/> 8796 LA 1x 1/4"x150,0	
		<input checked="" type="checkbox"/> <input type="checkbox"/> 8794 LA 1x 1/4"x150,0	
		<input checked="" type="checkbox"/> <input type="checkbox"/> 8794 SA 1x 1/4"x75,0	
		<input checked="" type="checkbox"/> <input type="checkbox"/> 8784 A1 1x 1/4"x1/4"x37,0	
		<input checked="" type="checkbox"/> <input type="checkbox"/> 8794 A 1x 1/4"x56,0	
		<input checked="" type="checkbox"/> <input type="checkbox"/> 8795 A 1x 1/4"x35,5	

### 8100 SA 2 Набор с трещоткой Zyklus Speed, 1/4"

- Набор из 42 предметов в прочном металлическом кейсе

### 8100 SA 2 Набор с трещоткой Zyklus Speed, 1/4"



Code	EAN		
05003533001	127103		1
		<input type="checkbox"/> 8000 A 1x 1/4"x152,0	
		<input checked="" type="checkbox"/> 8790 HMA 1x 4,0x23,0; 1x 4,5x23,0; 1x 5,0x23,0; 1x 5,5x23,0; 1x 6,0x23,0; 1x 7,0x23,0; 1x 8,0x23,0; 1x 9,0x23,0; 1x 10,0x23,0; 1x 11,0x23,0; 1x 12,0x23,0; 1x 13,0x23,0; 1x 14,0x23,0	
		<input type="checkbox"/> 8789 A 1x 1/4"x110,0	
		<input checked="" type="checkbox"/> <input type="checkbox"/> 8794 A 1x 1/4"x56,0	
		<input checked="" type="checkbox"/> <input type="checkbox"/> 8795 A 1x 1/4"x35,5	
		<input checked="" type="checkbox"/> <input type="checkbox"/> 8784 A1 1x 1/4"x1/4"x37,0	
		<input checked="" type="checkbox"/> <input type="checkbox"/> 8796 SA 1x 1/4"x75,0	
		<input checked="" type="checkbox"/> <input type="checkbox"/> 8796 LA 1x 1/4"x150,0	
		<input checked="" type="checkbox"/> 851/1 Z PH 1x PH 1x25; 1x PH 2x25; 1x PH 3x25	
		<input checked="" type="checkbox"/> 855/1 Z PZ 1x PZ 1x25; 1x PZ 2x25; 1x PZ 3x25	
		<input checked="" type="checkbox"/> 867/1 Z TORX® B0 1x TX 8x25; 1x TX 9x25; 1x TX 10x25; 1x TX 15x25; 1x TX 20x25; 1x TX 25x25; 1x TX 30x25; 1x TX 40x25	
		<input type="checkbox"/> 840/1 Z Hex-Plus 1x 3,0x25; 1x 4,0x25; 1x 5,0x25; 1x 6,0x25; 1x 8,0x25	
		<input checked="" type="checkbox"/> 800/1 Z 1x 0,6x4,5x25; 1x 1,0x5,5x25; 1x 1,2x8,0x25	



## 8100 SA 4 Набор трещоток Zyklop Speed, 1/4"

- Набор из 41 предмета в прочном металлическом кейсе

### 8100 SA 4 Набор трещоток Zyklop Speed, 1/4"



Code	EAN		
05003535001	4013288 121127		1
		<ul style="list-style-type: none"> <li>8000 A 1x 1/4"x152,0</li> </ul>	
		<ul style="list-style-type: none"> <li>8790 HMA 1x 3/16"x23,0; 1x 7/32"x23,0; 1x 1/4"x23,0; 1x 9/32"x23,0; 1x 5/16"x23,0; 1x 11/32"x23,0; 1x 3/8"x23,0; 1x 7/16"x23,0; 1x 1/2"x23,0; 1x 9/16"x23,0</li> </ul>	
		<ul style="list-style-type: none"> <li>8789 A 1x 1/4"x110,0</li> </ul>	
		<ul style="list-style-type: none"> <li>8794 A 1x 1/4"x56,0</li> </ul>	
		<ul style="list-style-type: none"> <li>8795 A 1x 1/4"x35,5</li> </ul>	
		<ul style="list-style-type: none"> <li>8784 A1 1x 1/4"x1/4"x37,0</li> </ul>	
		<ul style="list-style-type: none"> <li>8796 SA 1x 1/4"x75,0</li> </ul>	
		<ul style="list-style-type: none"> <li>8796 LA 1x 1/4"x150,0</li> </ul>	
		<ul style="list-style-type: none"> <li>851/1 Z PH 1x PH 1x25; 1x PH 2x25; 1x PH 3x25</li> </ul>	
		<ul style="list-style-type: none"> <li>855/1 Z PZ 1x PZ 1x25; 1x PZ 2x25; 1x PZ 3x25</li> </ul>	
		<ul style="list-style-type: none"> <li>867/1 Z TORX® BO 1x TX 8x25; 1x TX 9x25; 1x TX 10x25; 1x TX 15x25; 1x TX 20x25; 1x TX 25x25; 1x TX 30x25; 1x TX 40x25</li> </ul>	
		<ul style="list-style-type: none"> <li>840/1 Z Hex-Plus 1x 5/64"x25; 1x 3/32"x25; 1x 1/8"x25; 1x 9/64"x25; 1x 5/32"x25; 1x 3/16"x25; 1x 7/32"x25</li> </ul>	
		<ul style="list-style-type: none"> <li>800/1 Z 1x 0,6x4,5x25; 1x 1,0x5,5x25; 1x 1,2x8,0x25</li> </ul>	

## 8100 SA/SC 2 Набор с трещоткой Zyklop Speed, 1/4" и 1/2"

- Набор из 43 предметов в прочном металлическом кейсе

### 8100 SA/SC 2 Набор с трещоткой Zyklop Speed, 1/4" и 1/2"



Code	EAN		
05160785001	4013288 126610		1
		<ul style="list-style-type: none"> <li>8000 A 1x 1/4"x152,0</li> </ul>	
		<ul style="list-style-type: none"> <li>8790 HMA 1x 4,0x23,0; 1x 4,5x23,0; 1x 5,0x23,0; 1x 5,5x23,0; 1x 6,0x23,0; 1x 7,0x23,0; 1x 8,0x23,0; 1x 9,0x23,0; 1x 10,0x23,0; 1x 12,0x23,0; 1x 13,0x23,0</li> </ul>	
		<ul style="list-style-type: none"> <li>8784 A1 1x 1/4"x1/4"x37,0</li> </ul>	
		<ul style="list-style-type: none"> <li>8796 LA 1x 1/4"x150,0</li> </ul>	
		<ul style="list-style-type: none"> <li>8000 C 1x 1/2"x277,0</li> </ul>	
		<ul style="list-style-type: none"> <li>8790 HMC 1x 13,0x37,0; 1x 14,0x37,0; 1x 15,0x37,0; 1x 16,0x37,0; 1x 17,0x37,0; 1x 18,0x37,0; 1x 19,0x37,0; 1x 21,0x37,0; 1x 22,0x37,0; 1x 24,0x37,0</li> </ul>	
		<ul style="list-style-type: none"> <li>8796 LC 1x 1/2"x250,0</li> </ul>	
		<ul style="list-style-type: none"> <li>816 R 1x 1/4"x119</li> </ul>	
		<ul style="list-style-type: none"> <li>800/4 Z 1x 1,0x5,5x89</li> </ul>	
		<ul style="list-style-type: none"> <li>840/4 Z Hex-Plus 1x 3,0x89; 1x 4,0x89; 1x 5,0x89; 1x 6,0x89</li> </ul>	
		<ul style="list-style-type: none"> <li>851/4 Z PH 1x PH 1x89; 1x PH 2x89; 1x PH 3x89</li> </ul>	
		<ul style="list-style-type: none"> <li>855/4 Z PZ 1x PZ 1x89; 1x PZ 2x89; 1x PZ 3x89</li> </ul>	
		<ul style="list-style-type: none"> <li>867/4 Z TORX® BO 1x TX 10x89; 1x TX 15x89; 1x TX 20x89; 1x TX 25x89; 1x TX 30x89</li> </ul>	

## Kraftform Kompakt Zyklop Speed

- Складная сумка для крепления на пояс

### Kraftform Kompakt Zyklop Speed



Code	EAN		
05051045001	155313		1
		8000 A 1x 1/4"x152,0	
		8784 A1 1x 1/4"x1/4"x37,0	
		8794 LA 1x 1/4"x150,0	
		851/4 TZ PH 1x PH 1x50; 1x PH 2x50; 1x PH 3x50	
		855/4 TZ PZ 1x PZ 1x50; 1x PZ 2x50	
		867/4 Z TORX® 1x TX 10x50; 1x TX 15x50; 1x TX 20x50; 1x TX 25x50; 1x TX 27x50; 1x TX 30x50	
		800/4 Z 1x 1,0x5,5x50	
		840/4 Z Hex-Plus 1x 3,0x50; 1x 4,0x50; 1x 5,0x50; 1x 6,0x50	
		8790 HMA 1x 5,5x23,0; 1x 6,0x23,0; 1x 7,0x23,0; 1x 8,0x23,0; 1x 10,0x23,0; 1x 12,0x23,0; 1x 13,0x23,0	

## 8000 A Трещотка Zyklop Speed с 1/4"

- В одном инструменте соединены 5 типов трещотки
- Конструкция с использованием инерционной массы и несскользящая в пальцах гильза свободного хода для высокой скорости работы.
- Свободно поворачивающаяся головка трещотки, кнопка разблокировки и переключатель реверса
- Тонкий механизм зацепления, что обеспечивает малый угол возврата 5°
- Можно использовать также в качестве отвёртки

### 8000 A Трещотка Zyklop Speed с 1/4"

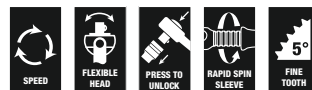

Code	EAN						
05003500001	121868	1/4"	152,0				1

### 8000 A SB Трещотка Zyklop Speed с 1/4"



Code	EAN						
05073260001	128034	8000 A	1x 1/4"x152,0				3

## Трещотка Zyklop Metal с передвижным квадратом



Несъемный квадрат с мягким переключением.

Особо тонкая.

Особо тонкая. С длинным рычагом.

Кованый цельнометаллический (хромомолибденовый) трещоточный ключ.

Надежная фиксация торцевых головок.

Благодаря двойному храповому механизму 38 прочных зубцов подобны тонкой конструкции из 76 мелких зубцов с углом возврата всего 4,7°.

Невероятно компактное размещение большого числа инструментов в небольшом объеме. Абсолютно новое восприятие набора с трещоткой благодаря оригинальному мягкому футляру, обладающему высокой прочностью и долговечностью. Футляр с возможностью вертикального размещения для лучшего обзора инструментов на полке в мастерской. Матерчатая фактура футляра служит для дополнительной защиты рабочих поверхностей. Малый вес и объем - для повышения мобильности. С индикаторами инструментов „Take it easy“: цветовая маркировка размера.

- Очень тонкая трещотка с длинной рукоятью
- Угол возврата всего 4,7°
- Очень мягкое переключение несъемного сдвижного квадрата
- Идентификаторы инструментов „Take it easy“

## 8100 SA 7 Zyklop Metal - набор с трещоткой, сдвижной квадрат, привод 1/4", метрический



Code	EAN		
05004017001	4013288 173898		1
		<p>8003 A 1x 1/4"x141,0</p> <p>8790 HMA 1x 5,0x23,0; 1x 5,5x23,0; 1x 6,0x23,0; 1x 7,0x23,0; 1x 8,0x23,0; 1x 10,0x23,0; 1x 11,0x23,0; 1x 12,0x23,0; 1x 13,0x23,0</p> <p>8794 LA 1x 1/4"x150,0</p> <p>8794 A 1x 1/4"x56,0</p> <p>8784 A1 1x 1/4"x1/4"x37,0</p> <p>851/1 Z PH 1x PH 1x25; 1x PH 2x25; 1x PH 3x25</p> <p>855/1 Z PZ 1x PZ 1x25; 1x PZ 2x25</p> <p>867/1 TORX® 1x TX 10x25; 1x TX 15x25; 1x TX 20x25; 1x TX 25x25; 1x TX 27x25; 1x TX 30x25</p> <p>840/1 Z Hex-Plus 1x 3,0x25; 1x 4,0x25; 1x 5,0x25; 1x 6,0x25</p>	

## 8100 SA 10 Zyklop Metal - набор с трещоткой, сдвижной квадрат, привод 1/4", дюймовый



Code	EAN		
05004020001	4013288 173904		1
		<p>8003 A 1x 1/4"x141,0</p> <p>8790 HMA 1x 3/16"x23,0; 1x 7/32"x23,0; 1x 1/4"x23,0; 1x 9/32"x23,0; 1x 5/16"x23,0; 1x 11/32"x23,0; 1x 3/8"x23,0; 1x 7/16"x23,0; 1x 1/2"x23,0</p> <p>8794 LA 1x 1/4"x150,0</p> <p>8794 A 1x 1/4"x56,0</p> <p>8784 A1 1x 1/4"x1/4"x37,0</p> <p>851/1 Z PH 1x PH 1x25; 1x PH 2x25; 1x PH 3x25</p> <p>855/1 Z PZ 1x PZ 1x25; 1x PZ 2x25</p> <p>867/1 TORX® 1x TX 10x25; 1x TX 15x25; 1x TX 20x25; 1x TX 25x25; 1x TX 27x25; 1x TX 30x25</p> <p>840/1 Z Hex-Plus 1x 3/32"x25; 1x 3/16"x25; 1x 7/32"x25; 1x 1/4"x25</p>	

## 8003 A Zyklop Metal - трещотка, сдвижной квадрат, привод 1/4"

- Для торцовых головок под присоединительный 1/4" с шариковым фиксатором
- Чрезвычайно удобный трещоточный ключ. С длинным рычагом. Кованый цельнометаллический (хромомолибденовый) трещоточный ключ
- Благодаря двойному храповому механизму 38 прочных зубцов действуют как тонкий механизм из 76 мелких зубцов с углом возврата всего 4,7°
- Очень мягкое переключение несъемного сдвижного квадрата

### 8003 A Zyklop Metal - трещотка, сдвижной квадрат, привод 1/4"



Code	EAN	Icon	mm	mm	mm	Icon
05004003001	174017	1/4"	141,0	21	22	3

## Трещотка Zyklop Metal с переключением реверса



Невероятно компактное размещение большого числа инструментов в небольшом объеме. Абсолютно новое восприятие набора с трещоткой благодаря оригинальному мягкому футляру, обладающему высокой прочностью и долговечностью. Футляр с возможностью вертикального размещения для лучшего обзора инструментов на полке в мастерской. Матерчатая фактура футляра служит для дополнительной защиты рабочих поверхностей. Малый вес и объем - для повышения мобильности. С индикаторами инструментов „Take it easy“: цветовая маркировка размера.

- Удобное изменение направления вращения с помощью переключателя реверса
- Очень тонкая трещотка с длинной рукоятью
- Угол возврата всего 5°

## 8100 SA 8 Zyklop Metal - набор с трещоткой, переключение реверса, привод 1/4", метрический



Code	EAN	Icon	Description	Icon
05004018001	173836			1
		□	8004 A 1x 1/4"x141,0	
		●	8790 HMA 1x 5,0x23,0; 1x 5,5x23,0; 1x 6,0x23,0; 1x 7,0x23,0; 1x 8,0x23,0; 1x 10,0x23,0; 1x 11,0x23,0; 1x 12,0x23,0; 1x 13,0x23,0	
		□	8794 LA 1x 1/4"x150,0	
		□	8794 A 1x 1/4"x56,0	
		●	8784 A1 1x 1/4"x1/4"x37,0	
		+	851/1 Z PH 1x PH 1x25; 1x PH 2x25; 1x PH 3x25	
		+	855/1 Z PZ 1x PZ 1x25; 1x PZ 2x25	
		✳	867/1 TORX® 1x TX 10x25; 1x TX 15x25; 1x TX 20x25; 1x TX 25x25; 1x TX 27x25; 1x TX 30x25	
		○	840/1 Z Hex-Plus 1x 3,0x25; 1x 4,0x25; 1x 5,0x25; 1x 6,0x25	

**8100 SA 11 Zyklop Metal - набор с трещоткой, переключение реверса, привод 1/4", дюймовый**



Code	EAN			
05004021001	173850			1
		8004 A	1x 1/4"x141,0	
		8790 HMA	1x 3/16"x23,0; 1x 7/32"x23,0; 1x 1/4"x23,0; 1x 9/32"x23,0; 1x 5/16"x23,0; 1x 11/32"x23,0; 1x 3/8"x23,0; 1x 7/16"x23,0; 1x 1/2"x23,0	
		8794 LA	1x 1/4"x150,0	
		8794 A	1x 1/4"x56,0	
		8784 A1	1x 1/4"x1/4"x37,0	
		851/1 Z PH	1x PH 1x25; 1x PH 2x25; 1x PH 3x25	
		855/1 Z PZ	1x PZ 1x25; 1x PZ 2x25	
		867/1 TORX®	1x TX 10x25; 1x TX 15x25; 1x TX 20x25; 1x TX 25x25; 1x TX 27x25; 1x TX 30x25	
		840/1 Z Hex-Plus	1x 3/32"x25; 1x 3/16"x25; 1x 7/32"x25; 1x 1/4"x25	

**8100 SA 12 HF Zyklop Metal - набор с трещоткой, переключение реверса, привод 1/4", метрический**

- Отвёрточные головки с фиксирующей функцией для винтов



Code	EAN			
05003756001	190987			1
		8004 A	1x 1/4"x141,0	
		8794 LA	1x 1/4"x150,0	
		8794 A	1x 1/4"x56,0	
		8790 HMA HF	1x 5,0x23,0; 1x 5,5x23,0; 1x 6,0x23,0; 1x 7,0x23,0; 1x 8,0x23,0; 1x 10,0x23,0; 1x 11,0x23,0; 1x 12,0x23,0; 1x 13,0x23,0	
		ME1	1x 14,0x43,0	

**8004 A Zyklop Metal - трещотка, переключение реверса, привод 1/4"**

- Удобное изменение направления вращения с помощью переключателя реверса
- Очень тонкая трещотка с длинной рукоятью
- Угол возврата всего 5°
- Надёжная фиксация головок

**8004 A Zyklop Metal - трещотка, переключение реверса, привод 1/4"**



Code	EAN						
05004004001	174024	1/4"	141,0	19	22		3

## 8790 HMA Торцовая головка Zyklop 1/4"

- Торцовая головка Zyklop 1/4"
- Для использования в ручном и машинном режимах (без удара / non impact)
- Накатка в тыльной части для лучшего контакта с пальцами
- С канавкой под шариковый фиксатор
- С индикаторами инструментов „Take it easy“: Цветовая кодировка размеров

### 8790 HMA Торцовая головка Zyklop 1/4"



Code	EAN		mm	mm	mm	mm	mm	
05003501001	120083		4,0	23,0	6,9	13,0	1	
05003502001	120106		4,5	23,0	7,5	13,0	1	
05003503001	120113		5,0	23,0	8,2	13,0	1	
05003504001	120120		5,5	23,0	8,8	13,0	1	
05003505001	120137		6,0	23,0	9,4	13,0	1	
05003506001	120144		7,0	23,0	11,0	13,0	1	
05003507001	120151		8,0	23,0	12,0	13,0	1	
05003508001	120090		9,0	23,0	13,0	14,0	1	
05003509001	120168		10,0	23,0	14,5	14,5	1	
05003510001	120175		11,0	23,0	16,0	15,0	1	
05003511001	120182		12,0	23,0	17,0	16,0	1	
05003512001	120199		13,0	23,0	18,0	17,0	1	
05003513001	120205		14,0	23,0	20,0	18,0	1	
05003499001	206862		15,0	23,0	21,5	19,0	1	
05003514001	120212			3/16"	23,0	7,5	13,0	1
05003515001	120229			7/32"	23,0	8,8	13,0	1
05003516001	120236			1/4"	23,0	11,0	13,0	1
05003517001	120243			9/32"	23,0	11,0	13,0	1
05003518001	120250			5/16"	23,0	12,0	13,0	1
05003519001	120267			11/32"	23,0	13,0	14,0	1
05003520001	120274			3/8"	23,0	14,5	14,5	1
05003521001	120281			7/16"	23,0	16,0	15,0	1
05003522001	120298			1/2"	23,0	18,0	17,0	1
05003523001	120304			9/16"	23,0	20,0	18,0	1

## 8790 HMA HF Торцовая головка Zyklop 1/4", с фиксирующей функцией

- Головка (без удара / non impact) для использования в ручном или машинном режиме
- Фиксирующая функция для надёжного удержания винта на инструменте
- С индикаторами инструментов „Take it easy“: Цветовая кодировка размеров
- Хромованадиевая сталь, матовая хромированная поверхность
- С канавкой под шариковый фиксатор, накатка в тыльной части для лучшего контакта с пальцами

### 8790 HMA HF Торцовая головка Zyklop 1/4", с фиксирующей функцией



Code	EAN		mm	mm	mm	mm	
05003717001	185631		4,0	23,0	7,0	11,0	1
05003718001	185648		4,5	23,0	7,8	11,0	1
05003719001	185655		5,0	23,0	8,9	11,0	1
05003720001	185662		5,5	23,0	9,2	11,0	1
05003721001	185679		6,0	23,0	10,5	11,0	1
05003722001	185686		7,0	23,0	11,9	11,0	1
05003723001	185693		8,0	23,0	12,9	11,0	1
05003724001	185709		9,0	23,0	14,1	12,0	1
05003725001	185716		10,0	23,0	15,6	12,5	1
05003726001	185723		11,0	23,0	17,4	13,0	1
05003727001	185730		12,0	23,0	18,4	14,0	1
05003728001	185747		13,0	23,0	19,5	15,0	1
05003729001	185754		14,0	23,0	20,8	16,0	1
05003010001	206855		15,0	23,0	21,5	18,5	1

## Belt A 1 Набор торцовых головок Zyklop с фиксирующей функцией, 1/4"

Пояс из прочной материи (пояс) с типичным дизайном Wera и 8 отвёрточных головок в компактном размещении. Поворотный механизм с лёгким ходом служит для надёжной фиксации и лёгкого извлечения головок. С индикаторами инструментов „Take it easy“ с цветовой кодировкой размера для простого и быстрого нахождения нужного инструмента. Включая карабин для крепления на темляке ремня или сумке. Особенно короткие, стабильные отвёрточные головки с преимуществами битов, изготовленных по технологии Wera. Отвёрточные головки с фиксирующей функцией для особенно комфортной работы и минимальным риском потерять винт ещё до начала завинчивания. Задняя сторона на липучках и полоска на липучках для простого крепления, например, на стене, полке, инструментальной тележке и системе переноски инструментов Wera 2go.

- Набор из 9 головок 1/4" на поясе из прочной материи
- Отвёрточные головки с фиксирующей функцией для винтов
- Поворотный механизм с лёгким ходом для надёжной фиксации и лёгкого извлечения отвёрточных головок
- С индикаторами инструментов „Take it easy“: Цветовая кодировка размеров
- Подходит для крепления на стене, полке, инструментальной тележке и системе Wera 2go

## Belt A 1 Набор торцовых головок Zyklop с фиксирующей функцией, 1/4"

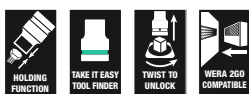

Code	EAN		
05003880001	4013288 190758		1
		<b>8790 HMA HF</b> 1x 4,0x23,0; 1x 4,5x23,0; 1x 5,0x23,0; 1x 5,5x23,0; 1x 6,0x23,0; 1x 7,0x23,0; 1x 8,0x23,0; 1x 10,0x23,0; 1x 13,0x23,0	
		<b>ME1</b> 1x 14,0x43,0	
		<b>Belt A 0/9</b> 1x 39,0x238,0	
		<b>K30</b> 1x 30,0x200,0	

## Извлекатель гаек

- Простое извлечения гаек из торцовых головок Wera HF
- Для простого извлечения гаек из торцовых головок с фиксирующей функцией (1/4", 3/8", 1/2")
- С шестигранным краем ручки для защиты от перекатывания

## Извлекатель гаек



	EAN							
Code	4013288	mm	mm					
05050005001	192554	14,0	43,0					1

## Belt A 4 Набор торцовых головок Zyklop, 1/4"

- Набор из 9 торцовых головок 1/4", на поясе из прочной материи
- Для использования в ручном и машинном режимах (без удара / non impact)
- Поворотный механизм с лёгким ходом для надёжной фиксации и лёгкого извлечения отвёрточных головок
- С индикаторами инструментов „Take it easy“: Цветовая кодировка размеров
- Подходит для крепления на стене, полке, инструментальной тележке и системе Wera 2go

## Belt A 4 Набор торцовых головок Zyklop, 1/4"



Code	EAN		
05003883001	4013288 190789		1
		<b>8790 HMA</b> 1x 5,0x23,0; 1x 5,5x23,0; 1x 6,0x23,0; 1x 7,0x23,0; 1x 8,0x23,0; 1x 10,0x23,0; 1x 11,0x23,0; 1x 12,0x23,0; 1x 13,0x23,0	
		<b>Belt A 0/9</b> 1x 39,0x238,0	
		<b>K30</b> 1x 30,0x200,0	

### Магнитный держатель для головок A 4 Zyklop, набор торцовых головок 1/4"

Магнитный держатель для головок, включая 9 торцовых головок для ручного и машинного режима, неударного действия, 1/4". Зажим с легкоповорачиваемым механизмом служит для надёжной фиксации и простого извлечения головок.

Индикатор Take it easy с цветовой кодировкой размера - для простого и быстрого выбора нужного инструмента. Магнитный держатель можно временно закрепить на металлической поверхности, а благодаря функции Twist to unlock головки надёжно фиксируются на своих местах и легко извлекаются.

- Набор из 9 головок на магнитном держателе для головок 1/4"
- Магнитный держатель, на котором головки надёжно фиксируются на своих местах и всё же легко извлекаются (повернуть - извлечь), для временного размещения на стенке, полке или инструментальной тележке
- Поворотный механизм с лёгким ходом для надёжной фиксации и лёгкого извлечения торцовых головок
- Индикатор Take it easy: цветная кодировка размера

### Магнитный держатель для головок A 4 Zyklop, набор торцовых головок 1/4"

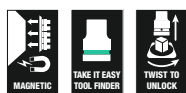

Code		EAN		
05005400001		223197		
		●	8790 HMA 1x 5,0x23,0; 1x 5,5x23,0; 1x 6,0x23,0; 1x 7,0x23,0; 1x 8,0x23,0; 1x 10,0x23,0; 1x 11,0x23,0; 1x 12,0x23,0; 1x 13,0x23,0	
			9600 1x 30,0x270,0	

### Belt A Imperial 1 Набор отверточных головок Zyklop, для внутреннего шестигранника, с фиксирующей функцией, 1/4"

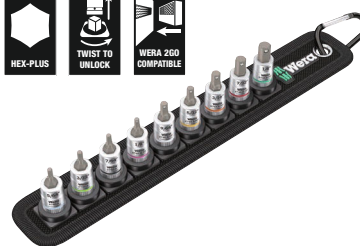

Code		EAN		
05003884001		194992		
		○	8740 A 1x 5/64"x28,0; 1x 3/32"x28,0; 1x 7/64"x28,0	
		○	8740 A HF 1x 1/8"x28,0; 1x 9/64"x28,0; 1x 5/32"x28,0; 1x 3/16"x28,0; 1x 7/32"x28,0; 1x 1/4"x28,0	
			Belt A 0/9 1x 39,0x238,0	
			K30 1x 30,0x200,0	

### Магнитный держатель для головок A Imperial 1 Zyklop, набор торцовых головок 1/4", дюймовых

Магнитный держатель для головок, включая 9 торцовых головок для ручного и машинного режима, неударного действия, 1/4". Зажим с легкоповорачиваемым механизмом служит для надёжной фиксации и простого извлечения головок.

Индикатор Take it easy с цветовой кодировкой размера - для простого и быстрого выбора нужного инструмента. Магнитный держатель можно временно закрепить на металлической поверхности, а благодаря функции Twist to unlock головки надёжно фиксируются на своих местах и легко извлекаются.

- Набор из 9 головок на магнитном держателе для головок 1/4"
- Магнитный держатель, на котором головки надёжно фиксируются на своих местах и всё же легко извлекаются (повернуть - извлечь), для временного размещения на стенке, полке или инструментальной тележке
- Поворотный механизм с лёгким ходом для надёжной фиксации и лёгкого извлечения торцовых головок
- Индикатор Take it easy: цветная кодировка размера

### Магнитный держатель для головок A Imperial 1 Zyklop, набор торцовых головок 1/4", дюймовых



Code		EAN		
05005420001		223227		
		●	8790 HMA 1x 3/16"x23,0; 1x 7/32"x23,0; 1x 1/4"x23,0; 1x 9/32"x23,0; 1x 5/16"x23,0; 1x 11/32"x23,0; 1x 3/8"x23,0; 1x 7/16"x23,0; 1x 1/2"x23,0	
			9600 1x 30,0x270,0	



## 8790 HMA Deep Торцовая головка 1/4"

Торцовая головка длинной формы для работы в ручном и машинном режимах с приводом 1/4" (ISO 2725-ч.3), с канавкой под шариковый фиксатор; для винтов и гаек с наружным шестигранником. Для работы в ручном и машинном режимах (неударного действия), в том числе для деталей в глубоких отверстиях и выступающих резьбовых шпилек. С идентификатором инструментов Take it easy: цветовая кодировка размера для простого и быстрого отбора нужного инструмента. Надёжный контакт при хвате даже маслянистыми руками. Шестигранный профиль служит для передачи больших усилий и воздействует на грани гайки или головки винта меньше, чем профиль в форме двойного шестигранника. Кроме того, трещотки с тонким механизмом зацепления благодаря малому углу возврата делают использование профиля с двойным шестигранником излишним даже при работе в ограниченном пространстве.

- Длинная торцовая головка для работы с деталями в глубоких отверстиях и выступающими резьбовыми шпильками в ограниченном пространстве
- Шестигранный профиль служит для точного завинчивания с передачей больших усилий при сохранении целостности профиля
- С индикаторами инструментов „Take it easy“: Цветовая кодировка размеров
- Накатка в тыльной части для лучшего контакта с пальцами
- Для работы в ручном и машинном режимах (неударного действия), с канавкой под шариковый фиксатор
- Хромованадиевая сталь с матовым хромированным покрытием

### 8790 HMA Deep Торцовая головка 1/4"



Code	EAN		mm	mm	mm	mm	
05004500001	210258		4,0	50,0	6,7	11,8	1
05004501001	210128		5,0	50,0	8,0	11,8	1
05004502001	210241		5,5	50,0	8,6	11,8	1
05004503001	210265		6,0	50,0	9,2	11,8	1
05004504001	210272		7,0	50,0	10,8	11,8	1
05004505001	210289		8,0	50,0	11,8	11,0	1
05004506001	210296		9,0	50,0	12,8	12,0	1
05004507001	210302		10,0	50,0	14,7	12,8	1
05004508001	210319		11,0	50,0	15,8	14,0	1
05004509001	210326		12,0	50,0	16,8	15,0	1
05004510001	210333		13,0	50,0	17,8	16,0	1
05004511001	210340		14,0	50,0	19,8	17,0	1
05004512001	210357		15,0	50,0	20,8	18,0	1

## Belt A Deep 1 Набор торцовых головок, 1/4"

Прочный матерчатый пояс (пояс), выполненный в типичном дизайне Wera с 9 длинными торцовыми головками для работы в ручном и машинном режимах (неударного действия) с приводом 1/4" в компактном размещении. Зажимы с легкоповоротным механизмом для надёжной фиксации и простого извлечения головок. С карабином для крепления на поясном ремне или сумке. С зоной на липучках и полосками-липучками для простого крепления, например, на стене, полке, инструментальной тележке и компонентах системы переноски инструментов Wera 2go. Длинные торцовые головки 1/4" (ISO 2725-ч.3) марки Wera, для работы в ручном и машинном режимах (неударного действия), также для работы с деталями в глубоких отверстиях и выступающими резьбовыми шпильками. С идентификатором инструментов Take it easy: цветовая кодировка размера для простого и быстрого отбора нужного инструмента. Надёжный контакт при хвате даже маслянистыми руками. Шестигранный профиль и канавка под шариковый фиксатор. Шестигранный профиль служит для передачи больших усилий и воздействует на грани гайки или головки винта меньше, чем профиль в форме двойного шестигранника. Кроме того, трещотки с тонким механизмом зацепления благодаря малому углу возврата делают использование профиля с двойным шестигранником излишним даже при работе в ограниченном пространстве. Для винтов и гаек с наружным шестигранником.

- Набор из 9 торцовых головок 1/4", на пояс из прочной материи
- Поворотный механизм с лёгким ходом для надёжной фиксации и лёгкого извлечения отвёрточных головок
- Длинные торцовые головки 1/4" для работы с деталями в глубоких отверстиях и выступающими резьбовыми шпильками в ограниченном пространстве
- Шестигранный профиль служит для точного завинчивания с передачей высоких усилий при сохранении целостности профиля
- С индикаторами инструментов „Take it easy“: Цветовая кодировка размеров

### Belt A Deep 1 Набор торцовых головок, 1/4"



Code	EAN		
05004525001	210371		1
		<b>8790 HMA Deep</b> 1x 5,0x50,0; 1x 5,5x50,0; 1x 6,0x50,0; 1x 7,0x50,0; 1x 8,0x50,0; 1x 10,0x50,0; 1x 11,0x50,0; 1x 12,0x50,0; 1x 13,0x50,0	
		<b>Belt A 0/9</b> 1x 39,0x238,0	
		<b>K30</b> 1x 30,0x200,0	

## Магнитный держатель для головок A Deep 1, набор торцовых головок 1/4", длинная форма

Магнитный держатель для головок, включая 9 торцовых головок удлиненной формы, для ручного и машинного режима, неударного действия, 1/4". Зажим с легкопроворачиваемым механизмом служит для надёжной фиксации и простого извлечения головок.

Торцовые головки удлиненной формы с приводом 1/4" (ISO 2725-ч.3) марки Wera Для работы в ручном и машинном режиме (неударного действия), в том числе для деталей в глубоких отверстиях и выступающих резьбовых шпилек. Индикатор Take it easy с цветовой кодировкой размера - для простого и быстрого выбора нужного инструмента. Надёжный контакт при хвате даже маслянистыми руками. Шестигранный профиль, с канавкой под шариковый фиксатор. Шестигранный профиль служит для передачи большого усилия и воздействует на грани гайки или головки винта меньше, чем профиль в форме двойного шестигранника. Кроме того, трещотки с тонким механизмом зацепления благодаря малому углу возврата делают использование профиля с двойным шестигранником излишним даже при работе в ограниченном пространстве. Для винтов с шестигранной головкой и гаек. Магнитный держатель можно временно закрепить на металлической поверхности, а благодаря функции Twist to unlock головки надёжно фиксируются на своих местах и легко извлекаются.

- Набор из 9 головок на магнитном держателе для головок 1/4"
- Магнитный держатель, на котором головки надёжно фиксируются на своих местах и всё же легко извлекаются (повернуть - извлечь), для временного размещения на стенке, полке или инструментальной тележке
- Поворотный механизм с лёгким ходом для надёжной фиксации и лёгкого извлечения торцовых головок
- Длинные торцовые головки 1/4" для работы с деталями в глубоких отверстиях и выступающими резьбовыми шпильками в ограниченном пространстве
- Шестигранный профиль служит для точного завинчивания с передачей высоких усилий при сохранении целостности профиля

## Магнитный держатель для головок A Deep 1, набор торцовых головок 1/4", длинная форма

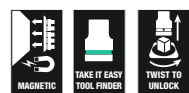

Code	EAN		
05005410001	223210		1
		<b>8790 HMA Deep</b> 1x 5,0x50,0; 1x 5,5x50,0; 1x 6,0x50,0; 1x 7,0x50,0; 1x 8,0x50,0; 1x 10,0x50,0; 1x 11,0x50,0; 1x 12,0x50,0; 1x 13,0x50,0	
		<b>9600</b> 1x 30,0x270,0	

## 8767 A TORX® Отверточная головка Zyklor с приводом 1/4", с фиксирующей функцией



	EAN							
Code	4013288			mm	mm	mm	mm	
05003390001	219602		TX 10	28,0	12,0	12,5	11,0	1
05003391001	219619		TX 20	28,0	12,0	12,5	11,0	1
05003392001	219626		TX 25	28,0	12,0	12,5	11,0	1
05003393001	219633		TX 30	28,0	12,0	12,5	11,0	1

## 8767 A HF TORX® Отверточная головка Zyklor с приводом 1/4", с фиксирующей функцией

- Головка (без удара / non impact) для использования в ручном или машинном режиме
- Фиксирующая функция для надёжного удержания винта на инструменте
- С индикаторами инструментов „Take it easy“: Цветовая кодировка размеров
- Накатка в тыльной части для лучшего контакта с пальцами
- Хромованадиевая сталь, матовая хромированная поверхность

## 8767 A HF TORX® Отверточная головка Zyklor с приводом 1/4", с фиксирующей функцией



	EAN							
Code	4013288			mm	mm	mm	mm	
05003360001	186829		TX 8	28,0	12,0	12,5	11,0	1
05003361001	186843		TX 9	28,0	12,0	12,5	11,0	1
05003362001	186836		TX 10	28,0	12,0	12,5	11,0	1
05003363001	186850		TX 15	28,0	12,0	12,5	11,0	1
05003364001	186867		TX 20	28,0	12,0	12,5	11,0	1
05003365001	186874		TX 25	28,0	12,0	12,5	11,0	1
05003366001	186881		TX 25	100,0	12,0	12,5	83,0	1
05003367001	186898		TX 27	28,0	12,0	12,5	11,0	1
05003368001	186904		TX 27	100,0	12,0	12,5	83,0	1
05003369001	186911		TX 30	28,0	12,0	12,5	11,0	1
05003370001	186928		TX 30	100,0	12,0	12,5	83,0	1
05003371001	186935		TX 40	28,0	12,0	12,5	11,0	1
05003372001	186942		TX 40	100,0	12,0	12,5	83,0	1

### Belt A 3 TORX® HF Набор отверточных головок Zyklop TORX®, с фиксирующей функцией, 1/4"

Пояс из прочной материи (пояс) с типичным дизайном Wera и 9 отвёрточных головок в компактном размещении. Поворотный механизм с лёгким ходом служит для надёжной фиксации и лёгкого извлечения головок. С идентификаторами инструментов „Take it easy“ с цветовой кодировкой размера для простого и быстрого нахождения нужного инструмента. Включая карабин для крепления на ремне или сумке. Особенно короткие, стабильные отвёрточные головки с преимуществами битов, изготовленных по технологии Wera. Отвёрточные головки с фиксирующей функцией для особенно комфортной работы и минимальным риском потерять винт ещё до начала завинчивания. Задняя сторона на липучках и полоска на липучках для простого крепления, например, на стене, полке, инструментальной тележке и системе переноски инструментов Wera 2go.

- Набор из 9 отвёрточных головок 1/4", на поясе из прочной материи
- Отвёрточные головки с преимуществами битов, изготовленных по технологии Wera
- Отвёрточные головки с фиксирующей функцией для винтов
- Поворотный механизм с лёгким ходом для надёжной фиксации и лёгкого извлечения отвёрточных головок
- Подходит для крепления на стене, полке, инструментальной тележке и системе Wera 2go
- С индикаторами инструментов „Take it easy“: Цветовая кодировка размеров

### Belt A 3 TORX® HF Набор отверточных головок Zyklop TORX®, с фиксирующей функцией, 1/4"



Code	EAN		
05003882001	190772		1
		<b>8767 A HF</b> 1x TX 8x28,0; 1x TX 9x28,0; 1x TX 10x28,0; 1x TX 15x28,0; 1x 3,7x3,7xTX 20x28,0; 1x 4,1x4,1xTX 25x28,0; 1x 4,8x4,8xTX 27x28,0; 1x 5,4x5,4xTX 30x28,0; 1x 6,5x6,5xTX 40x28,0	
		<b>Belt A 0/9</b> 1x 39,0x238,0	
		<b>K30</b> 1x 30,0x200,0	

### 8767 A TORX® HF 1 Набор отверточных головок Zyklop TORX®, с фиксирующей функцией, привод 1/4"

- Компактный мягкий футляр с высокой прочностью, малым весом и объемом
- Отвёрточные головки (без удара / non impact) для использования в ручном или машинном режиме
- Фиксирующая функция для надёжного удержания винта на инструменте
- С индикаторами инструментов „Take it easy“: Цветовая кодировка размеров
- Накатка в тыльной части головки для лучшего контакта с пальцами
- Длинная форма

### 8767 A TORX® HF 1 Набор отверточных головок Zyklop TORX®, с фиксирующей функцией, привод 1/4"

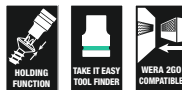

Code	EAN		
05003375001	191014		1
		<b>8767 A HF</b> 1x TX 25x100,0; 1x TX 27x100,0; 1x TX 30x100,0; 1x TX 40x100,0	
		<b>K70</b> 1x 50,0x70,0	

### 8740 A HF Отверточная головка Zyklor с приводом 1/4", с фиксирующей функцией

- Головка (без удара / non impact) для использования в ручном или машинном режиме
- Фиксирующая функция для надёжного удержания винта на инструменте
- Hex-Plus продлевает жизнь винтов с внутренним шестигранником

### 8740 A HF Отверточная головка Zyklor с приводом 1/4", с фиксирующей функцией

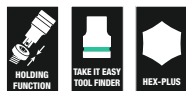

Code	EAN		mm	mm	mm	mm	
05003332001	187123		3,0	28,0	12,0	12,5	1
05003333001	187178		4,0	28,0	12,0	12,5	1
05003334001	187185		4,0	100,0	12,0	12,5	1
05003335001	187192		5,0	28,0	12,0	12,5	1
05003336001	187208		5,0	100,0	12,0	12,5	1
05003337001	187215		6,0	28,0	12,0	12,5	1
05003338001	187222		6,0	100,0	12,0	12,5	1
05003341001	189547		7,0	28,0	12,0	12,5	1
05003342001	189554		7,0	100,0	12,0	12,5	1
05003339001	187239		8,0	28,0	12,0	12,5	1
05003340001	187246		8,0	100,0	12,0	12,5	1
05003383001	189868			28,0	12,0	12,5	1
05003384001	189875			28,0	12,0	12,5	1
05003385001	189882			28,0	12,0	12,5	1
05003386001	189899			28,0	12,0	12,5	1
05003387001	189905			28,0	12,0	12,5	1
05003388001	189912			28,0	12,0	12,5	1
05003389001	189844			28,0	12,0	12,5	1

### 8740 A Отверточная головка Zyklor с приводом 1/4"

- Головка (без удара / non impact) для использования в ручном или машинном режиме
- Hex-Plus продлевает жизнь винтов с внутренним шестигранником

### 8740 A Отверточная головка Zyklor с приводом 1/4"

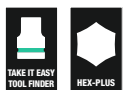

Code	EAN		mm	mm	mm	mm	
05003330001	187154		2,0	28,0	12,0	12,5	1
05003331001	187161		2,5	28,0	12,0	12,5	1
05003380001	189820			28,0	12,0	12,5	1
05003381001	189837			28,0	12,0	12,5	1
05003382001	189851			28,0	12,0	12,5	1

### Belt A 2 Набор отверточных головок Zyklor, для внутреннего шестигранника, с фиксирующей функцией, 1/4"

Пояс из прочной материи (пояс) с типичным дизайном Wera и 8 отвёрточных головок в компактном размещении. Поворотный механизм с лёгким ходом служит для надёжной фиксации и лёгкого извлечения головок. С идентификаторами инструментов „Take it easy“ с цветовой кодировкой размера для простого и быстрого нахождения нужного инструмента. Включая карабин для крепления на темляке ремня или сумке. Особенно короткие, стабильные отвёрточные головки с преимуществами битов, изготовленных по технологии Wera. Отвёрточные головки с фиксирующей функцией для особенно комфортной работы и минимальным риском потерять винт ещё до начала завинчивания. Задняя сторона на липучках и полоска на липучках для простого крепления, например, на стене, полке, инструментальной тележке и системе переноски инструментов Wera 2go.

- Набор из 8 отвёрточных головок 1/4", на поясе из прочной материи
- Отвёрточные головки с преимуществами битов, изготовленных по технологии Wera
- Отвёрточные головки с фиксирующей функцией для винтов с внутренним шестигранником
- С индикаторами инструментов „Take it easy“: Цветовая кодировка размеров
- Поворотный механизм с лёгким ходом для надёжной фиксации и лёгкого извлечения отвёрточных головок
- Подходит для крепления на стене, полке, инструментальной тележке и системе Wera 2go

### Belt A 2 Набор отверточных головок Zyklor, для внутреннего шестигранника, с фиксирующей функцией, 1/4"



Code	EAN		
05003881001	190765		1
		8740 A 1x 2,0x28,0; 1x 2,5x28,0	
		8740 A HF 1x 3,0x28,0; 1x 4,0x28,0; 1x 5,0x28,0; 1x 6,0x28,0; 1x 7,0x28,0; 1x 8,0x28,0	
		Belt A 0/8 1x 39,0x220,0	
		K30 1x 30,0x200,0	

### 8740 A HF 1 Набор отверточных головок Zyklop, для внутреннего шестигранника, с фиксирующей функцией, привод 1/4"

- Компактный мягкий футляр с высокой прочностью, малым весом и объемом
- Отверточные головки (без удара / non impact) для использования в ручном или машинном режиме
- Фиксирующая функция для надёжного удержания винта на инструменте
- С индикаторами инструментов „Take it easy“: Цветовая кодировка размеров
- Накатка в тыльной части головки для лучшего контакта с пальцами
- Длинная форма

### 8740 A HF 1 Набор отверточных головок Zyklop, для внутреннего шестигранника, с фиксирующей функцией, привод 1/4"



Code	EAN			
05003345001	191007			1
		○	8740 A HF 1x 4,0x100,0; 1x 5,0x100,0; 1x 6,0x100,0; 1x 7,0x100,0; 1x 8,0x100,0	
			K70 1x 50,0x70,0	

### 8751 A Phillips Отверточная головка Zyklop с приводом 1/4"

- Особо короткая форма

### 8751 A Phillips Отверточная головка Zyklop с приводом 1/4"

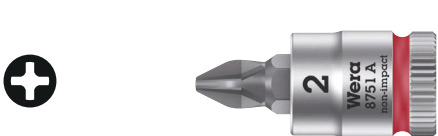

Code	EAN	+	mm	mm	mm	mm	
05003350001	187253	PH 1	28,0	12,0	11,0	12,5	1
05003351001	187260	PH 2	28,0	12,0	11,0	12,5	1
05003352001	187277	PH 3	28,0	12,0	11,0	12,5	1

### 8755 A Pozidriv Отверточная головка Zyklop с приводом 1/4"

- Особо короткая форма

### 8755 A Pozidriv Отверточная головка Zyklop с приводом 1/4"

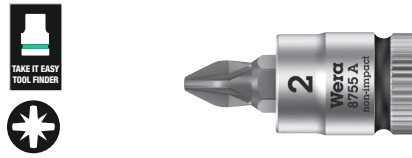

Code	EAN	+	mm	mm	mm	mm	
05003353001	187284	PZ 1	28,0	12,0	11,0	12,5	1
05003354001	187291	PZ 2	28,0	12,0	11,0	12,5	1
05003355001	187307	PZ 3	28,0	12,0	11,0	12,5	1

### 8700 A FL Винты со шлицем Отверточная головка Zyklop с приводом 1/4"

- Особо короткая форма

### 8700 A FL Винты со шлицем Отверточная головка Zyklop с приводом 1/4"

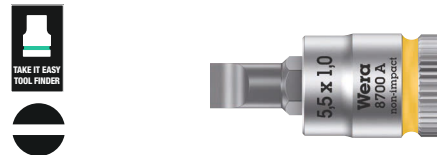

Code	EAN	mm	mm	mm	mm	mm	mm
05003320001	187314	0,8	5,5	28,0	12,0	11,0	11,0
05003321001	187321	1,0	5,5	28,0	12,0	11,0	11,0
05003322001	187338	1,2	6,5	28,0	12,0	11,0	11,0

### 8796 LA Удлинитель Zyklop, 1/4"

- Для торцовых головок под присоединительный 1/4" с шариковым фиксатором
- Удобная стопорная система для блокировки или быстрой смены насадки по выбору
- С гильзой свободного хода для скоростного вращения винтов и гаек

### 8796 LA Удлинитель Zyklop, 1/4"



Code	EAN	1/4"	mm				
05003531001	121059	1/4"	150,0				1

### 8796 SA Удлинитель Zyklop 1/4"

- Для торцовых головок под присоединительный 1/4" с шариковым фиксатором
- Удобная стопорная система для блокировки или быстрой смены насадки по выбору
- С гильзой свободного хода для скоростного вращения винтов и гаек

#### 8796 SA Удлинитель Zyklop 1/4"



Code	EAN	□	⌀	mm						
05003530001	121042	1/4"	75,0							1

### 8794 LA Удлинитель Zyklop с муфтой свободного хода, длинный, 1/4"

Удлинитель Zyklop Wera с нескользящей в пальцах гильзой свободного хода для ускоренного вращения винтов и гаек. Хромованадиевая сталь, матовое хромированное покрытие.

#### 8794 LA Удлинитель Zyklop с муфтой свободного хода, длинный, 1/4"



Code	EAN	□	⌀	mm						
05003526001	121073	1/4"	150,0							1

### 8794 SA Удлинитель Zyklop с муфтой свободного хода, короткий, 1/4"

Удлинитель Zyklop Wera с нескользящей в пальцах гильзой свободного хода для ускоренного вращения винтов и гаек. Хромованадиевая сталь, матовое хромированное покрытие.

#### 8794 SA Удлинитель Zyklop с муфтой свободного хода, короткий, 1/4"



Code	EAN	□	⌀	mm						
05003525001	121066	1/4"	75,0							1

### 8789 A Вороток Zyklop, 1/4"

Вороток Zyklop Wera для передачи высоких моментов силы. Для торцовых головок под присоединительный квадрат 1/4" с шариковым фиксатором. Квадрат можно передвигать, что улучшает возможности использования. Хромованадиевая сталь, матовое хромированное покрытие.

#### 8789 A Вороток Zyklop, 1/4"



Code	EAN	□	⌀	mm						
05003524001	121493	1/4"	110,0							3

### 8795 A Карданный шарнир Zyklop, 1/4"

Карданный шарнир Zyklop Wera для торцовых головок под присоединительный квадрат 1/4" с шариковым фиксатором.

#### 8795 A Карданный шарнир Zyklop, 1/4"



Code	EAN	□	⌀	mm						
05003528001	121509	1/4"	35,5							1

### 8784 A1 Соединительная деталь Zyklop, 1/4"

- Переходник с быстрозажимным патроном для быстрой смены битов, Zyklop 1/4"

#### 8784 A1 Соединительная деталь Zyklop, 1/4"



Code	EAN								
05003529001	121035	1/4"	1/4"	37,0					1

### 8794 A Качающийся удлинитель Zyklop, 1/4"

Удлинитель качающийся "Wobble" для трещотки Zyklop Wera. С углом наклона 15° в любом направлении. Это помогает быстро и точно работать в скрытых и тесных местах.

#### 8794 A Качающийся удлинитель Zyklop, 1/4"



Code	EAN								
05003527001	121080	1/4"	56,0						1

### Пояс А (матерчатый), на 9 инструментов, неукomплектованный



Code	EAN								
05003891001	192424								1
								Belt A 0/9 1x 39,0x238,0	
								K30 1x 30,0x200,0	

### Пояс А (матерчатый), на 8 инструментов, неукomплектованный



Code	EAN								
05003890001	192417							1	
								Belt A 0/8 1x 39,0x220,0	
								K30 1x 30,0x200,0	

### 9600 Магнитный держатель для головок 1/4", неукomплектованный

1 магнитный держатель для головок, неукomплектованный. Для крепления до 10 торцевых и/или отвёрточных головок 1/4". Магнитный держатель можно временно разместить на металлической поверхности, а благодаря функции Twist to unlock головки надёжно фиксируются на своих местах и легко извлекаются.

- Магнитный держатель, на котором головки надёжно фиксируются на своих местах и всё же легко извлекаются (повернуть - извлечь), для временного размещения на стенке, полке или инструментальной тележке
- Поворотный механизм с лёгким ходом для надёжной фиксации и лёгкого извлечения торцевых головок
- Неукomплектована, рассчитана максимально на 10 головок 1/4"

### 9600 Магнитный держатель для головок 1/4", неукomплектованный

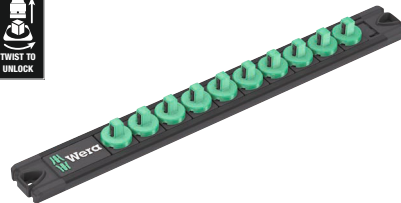

Code	EAN							
05136420001	223326	30,0	270,0					1

## Zyklus Speed - невероятно скоростные и суперуниверсальные



Невероятно компактное размещение большого числа инструментов в небольшом объеме. Абсолютно новое восприятие набора с трещоткой благодаря оригинальному мягкому футляру, обладающему высокой прочностью и долговечностью. Футляр с возможностью вертикального размещения для лучшего обзора инструментов на полке в мастерской. Матерчатая фактура футляра служит для дополнительной защиты рабочих поверхностей. Малый вес и объем - для повышения мобильности. С индикаторами инструментов „Take it easy“: цветовая маркировка размера.

- Свободно поворачиваемая головка трещотки с фиксацией в 5 положениях
- Тонкая механика на 72 зубца
- Малый угол возврата всего 5°
- Гильза свободного хода для высокой скорости работы
- С индикаторами инструментов „Take it easy“: Цветовая кодировка размеров
- Компактный мягкий футляр с высокой прочностью, малым весом и объемом

## 8100 SB Набор Zyklus Speed, 3/8", "Всё необходимое"

- Простое извлечение трещотки благодаря системе Twist to unlock.

## 8100 SB Набор Zyklus Speed, 3/8", "Всё необходимое"



Code	EAN		
05003536001	4013288 225573		1
		8000 B 1x 3/8"x199,0	
		8794 B 1x 3/8"x76,0	
		8796 LB 1x 3/8"x200,0	
		8790 HMB HF 1x 6,0x29,0; 1x 7,0x29,0; 1x 8,0x29,0; 1x 9,0x29,0; 1x 10,0x29,0; 1x 11,0x29,0; 1x 12,0x29,0; 1x 13,0x29,0; 1x 14,0x29,0; 1x 15,0x29,0; 1x 16,0x29,0; 1x 17,0x29,0; 1x 18,0x29,0; 1x 19,0x29,0	
		8767 B HF 1x TX 10x35,0; 1x TX 15x35,0; 1x TX 20x35,0; 1x TX 25x35,0; 1x TX 27x35,0; 1x TX 30x35,0; 1x TX 40x35,0; 1x TX 45x38,5; 1x TX 50x38,5	
		8740 B HF 1x 3,0x35,0; 1x 4,0x35,0; 1x 5,0x35,0; 1x 6,0x35,0; 1x 7,0x38,5; 1x 8,0x38,5; 1x 9,0x38,5; 1x 10,0x38,5	
		Извлекатель гаек 1x 14,0x43,0	
		Набор полосок на липучках 240 1x 50,0x240,0	



### 8100 SB 6 Zyklop Speed - набор с трещоткой, привод 3/8", метрический



Code	EAN		
05004046001	4013288 173911		1
		<input type="checkbox"/> <b>8000 B</b> 1x 3/8"x199,0	
		<input checked="" type="checkbox"/> <b>8790 HMB</b> 1x 8,0x29,0; 1x 10,0x29,0; 1x 12,0x29,0; 1x 13,0x29,0; 1x 15,0x29,0; 1x 16,0x30,0; 1x 17,0x30,0; 1x 18,0x30,0; 1x 19,0x30,0	
		<input checked="" type="checkbox"/> <input type="checkbox"/> <b>8794 LB</b> 1x 3/8"x200,0	
		<input checked="" type="checkbox"/> <input type="checkbox"/> <b>8794 B</b> 1x 3/8"x76,0	
		<input checked="" type="checkbox"/> <input type="checkbox"/> <b>8784 B1</b> 1x 1/4"x3/8"x44,0	
		<input checked="" type="checkbox"/> <b>851/4 TZ PH</b> 1x PH 1x50; 1x PH 2x50; 1x PH 3x50	
		<input checked="" type="checkbox"/> <b>855/4 TZ PZ</b> 1x PZ 1x50; 1x PZ 2x50; 1x PZ 3x50	
		<input checked="" type="checkbox"/> <b>867/4 Z TORX®</b> 1x TX 20x50; 1x TX 25x50; 1x TX 27x50; 1x TX 30x50; 1x TX 40x50	
		<input type="checkbox"/> <b>840/4 Z Hex-Plus</b> 1x 4,0x50; 1x 5,0x50; 1x 6,0x50; 1x 8,0x50	
		<input type="checkbox"/> <b>800/4 Z</b> 1x 1,0x5,5x50	

### 8100 SB 9 Zyklop Speed - набор с трещоткой, привод 3/8", дюймовый



Code	EAN		
05004049001	4013288 173980		1
		<input type="checkbox"/> <b>8000 B</b> 1x 3/8"x199,0	
		<input checked="" type="checkbox"/> <b>8790 HMB</b> 1x 1/4"x29,0; 1x 5/16"x29,0; 1x 3/8"x29,0; 1x 7/16"x29,0; 1x 1/2"x29,0; 1x 9/16"x29,0; 1x 5/8"x30,0; 1x 11/16"x30,0; 1x 3/4"x30,0	
		<input checked="" type="checkbox"/> <input type="checkbox"/> <b>8794 LB</b> 1x 3/8"x200,0	
		<input checked="" type="checkbox"/> <input type="checkbox"/> <b>8794 B</b> 1x 3/8"x76,0	
		<input checked="" type="checkbox"/> <input type="checkbox"/> <b>8784 B1</b> 1x 1/4"x3/8"x44,0	
		<input checked="" type="checkbox"/> <b>851/4 TZ PH</b> 1x PH 1x50; 1x PH 2x50; 1x PH 3x50	
		<input checked="" type="checkbox"/> <b>855/4 TZ PZ</b> 1x PZ 1x50; 1x PZ 2x50; 1x PZ 3x50	
		<input checked="" type="checkbox"/> <b>867/4 Z TORX®</b> 1x TX 20x50; 1x TX 25x50; 1x TX 27x50; 1x TX 30x50; 1x TX 40x50	
		<input type="checkbox"/> <b>840/4 Z Hex-Plus</b> 1x 3/16"x50; 1x 7/32"x50; 1x 1/4"x50; 1x 5/16"x50	
		<input type="checkbox"/> <b>800/4 Z</b> 1x 1,0x5,5x50	

## 8100 SB 2 Набор с трещоткой Zyklop Speed, 3/8"

- Набор из 43 предметов в прочном металлическом кейсе

### 8100 SB 2 Набор с трещоткой Zyklop Speed, 3/8"



Code	EAN		
05003594001	4013288 121141		1
		<input type="checkbox"/> <b>8000 B</b> 1x 3/8"x199,0	
		<input checked="" type="checkbox"/> <b>8790 HMB</b> 1x 6,0x29,0; 1x 7,0x29,0; 1x 8,0x29,0; 1x 9,0x29,0; 1x 10,0x29,0; 1x 11,0x29,0; 1x 12,0x29,0; 1x 13,0x29,0; 1x 14,0x29,0; 1x 15,0x29,0; 1x 16,0x30,0; 1x 17,0x30,0; 1x 18,0x30,0; 1x 19,0x30,0; 1x 20,0x30,0; 1x 21,0x30,0; 1x 22,0x30,0; 1x 24,0x32,0	
		<input type="checkbox"/> <b>8789 B</b> 1x 3/8"x165,0	
		<input checked="" type="checkbox"/> <b>8794 B</b> 1x 3/8"x76,0	
		<input checked="" type="checkbox"/> <b>8795 B</b> 1x 3/8"x50,0	
		<input checked="" type="checkbox"/> <b>8784 B1</b> 1x 1/4"x3/8"x44,0	
		<input checked="" type="checkbox"/> <b>8796 SB</b> 1x 3/8"x125,0	
		<input checked="" type="checkbox"/> <b>8796 LB</b> 1x 3/8"x200,0	
		<input checked="" type="checkbox"/> <b>851/1 Z PH</b> 1x PH 2x25; 1x PH 3x25	
		<input checked="" type="checkbox"/> <b>855/1 Z PZ</b> 1x PZ 2x25; 1x PZ 3x25	
		<input checked="" type="checkbox"/> <b>867/1 Z TORX® B0</b> 1x TX 10x25; 1x TX 15x25; 1x TX 20x25; 1x TX 25x25; 1x TX 27x25; 1x TX 30x25; 1x TX 40x25	
		<input type="checkbox"/> <b>840/1 Z Hex-Plus</b> 1x 3,0x25; 1x 4,0x25; 1x 5,0x25; 1x 6,0x25; 1x 8,0x25; 1x 10,0x25	
		<input checked="" type="checkbox"/> <b>800/1 Z</b> 1x 1,0x5,5x25	

## 8100 SB 4 Набор с трещоткой Zyklop Speed, 3/8"

- Набор из 38 предметов в прочном металлическом кейсе

### 8100 SB 4 Набор с трещоткой Zyklop Speed, 3/8"



Code	EAN		
05003596001	4013288 121165		1
		<input type="checkbox"/> <b>8000 B</b> 1x 3/8"x199,0	
		<input checked="" type="checkbox"/> <b>8790 HMB</b> 1x 1/4"x29,0; 1x 5/16"x29,0; 1x 11/32"x29,0; 1x 3/8"x29,0; 1x 7/16"x29,0; 1x 1/2"x29,0; 1x 9/16"x29,0; 1x 5/8"x30,0; 1x 11/16"x30,0; 1x 3/4"x30,0; 1x 13/16"x30,0; 1x 7/8"x30,0	
		<input type="checkbox"/> <b>8789 B</b> 1x 3/8"x165,0	
		<input checked="" type="checkbox"/> <b>8794 B</b> 1x 3/8"x76,0	
		<input checked="" type="checkbox"/> <b>8795 B</b> 1x 3/8"x50,0	
		<input checked="" type="checkbox"/> <b>8784 B1</b> 1x 1/4"x3/8"x44,0	
		<input checked="" type="checkbox"/> <b>8796 SB</b> 1x 3/8"x125,0	
		<input checked="" type="checkbox"/> <b>8796 LB</b> 1x 3/8"x200,0	
		<input checked="" type="checkbox"/> <b>851/1 Z PH</b> 1x PH 2x25; 1x PH 3x25	
		<input checked="" type="checkbox"/> <b>855/1 Z PZ</b> 1x PZ 2x25; 1x PZ 3x25	
		<input checked="" type="checkbox"/> <b>867/1 Z TORX® B0</b> 1x TX 10x25; 1x TX 15x25; 1x TX 20x25; 1x TX 25x25; 1x TX 27x25; 1x TX 30x25; 1x TX 40x25	
		<input checked="" type="checkbox"/> <b>800/1 Z</b> 1x 1,0x5,5x25	
		<input type="checkbox"/> <b>840/1 Z Hex-Plus</b> 1x 5/64"x25; 1x 3/32"x25; 1x 1/8"x25; 1x 9/64"x25; 1x 5/32"x25; 1x 3/16"x25; 1x 7/32"x25	

## Зыклов Speed - невероятно скоростные и суперуниверсальные



Набор с трещоткой  $\frac{3}{8}$ " из 27 предметов для типичных работ на велосипеде с самыми нужными принадлежностями: 1 трещотка Zyklop Speed  $\frac{3}{8}$ ", 10 головок Zyklop, 2 отвёрточных головки Zyklop с особо вытянутой рабочей частью длиной 30 мм для лучшего доступа в ограниченном пространстве.

С идентификатором инструментов Take it easy: цветовая кодировка размера, 1 удлинитель Zyklop (короткий) с муфтой свободного хода, 1 удлинитель Wobble, 1 переходник на биты, 1 переходник с наружного квадрата  $\frac{3}{8}$ " на  $\frac{1}{2}$ ", 10 битов, закалённые до вязкой твёрдости универсальные. Невероятно компактное размещение большого числа инструментов в небольшом объеме хранения благодаря мягкому футляру, обладающему высокой прочностью и долговечностью. Футляр с возможностью вертикального размещения для лучшего обзора инструментов на полке в мастерской. Матерчатая фактура футляра служит для дополнительной защиты рабочих поверхностей. Малый вес и объем - для повышения мобильности.

- Набор с трещоткой из 27 предметов  $\frac{3}{8}$ ". Включая трещотку Zyklop Speed с малым углом возврата, поворотной головкой и реверсом
- Малый угол возврата всего  $5^\circ$  для работы в ограниченном пространстве
- Головки и биты для самых типичных профилей винтов, используемых в прогулочных, гоночных велосипедах и электробайках
- Набор в добротной мягкой сумке, отличающейся малым весом для удобной переноски
- С переходником с внутреннего квадрата  $\frac{3}{8}$ " на наружный квадрат  $\frac{1}{2}$ " специально для работы с велосипедными инструментами

## Набор для велосипедиста 7



Code	EAN		
05004175001	4013288 220608		1
		8000 B 1x $\frac{3}{8}$ "x199,0	
		8790 HMB 1x 6,0x29,0; 1x 7,0x29,0; 1x 8,0x29,0; 1x 9,0x29,0; 1x 10,0x29,0; 1x 11,0x29,0; 1x 12,0x29,0; 1x 13,0x29,0; 1x 14,0x29,0	
		8790 HMB Deep 1x 15,0x64,0	
		8740 B 1x 8,0x100,0; 1x 10,0x100,0	
		8794 B 1x $\frac{3}{8}$ "x76,0	
		8784 B1 1x $\frac{1}{4}$ "x $\frac{3}{8}$ "x44,0	
		8794 SB 1x $\frac{3}{8}$ "x125,0	
		781 B 1x 781 B/C, $\frac{1}{2}$ "x36,0x $\frac{3}{8}$ "	
		840/4 Z Hex-Plus 1x 3,0x50; 1x 4,0x50; 1x 5,0x50; 1x 6,0x50	
		867/4 Z TORX® 1x TX 10x50; 1x TX 15x50; 1x TX 20x50; 1x TX 25x50; 1x TX 27x50; 1x TX 30x50	

### 8000 B Трещотка Zyklop Speed с $\frac{3}{8}$ "

- В одном инструменте соединены 5 типов трещотки
- Конструкция с использованием инерционной массы и нескользящая в пальцах гильза свободного хода для высокой скорости работы.
- Свободно поворачиваемая головка трещотки, кнопка разблокировки и переключатель реверса
- Тонкий механизм зацепления, что обеспечивает малый угол возврата  $5^\circ$
- Можно использовать также в качестве отвёртки

### 8000 B Трещотка Zyklop Speed с $\frac{3}{8}$ "



Code	EAN					
05003550001	4013288 121875	$\frac{3}{8}$ "	199,0			1

### 8000 B SB Трещотка Zyklop Speed с 3/8"



Code	EAN		
05073261001	4013288 128041	8000 B 1x 3/8"x199.0	3

### 8100 SB 12 Трещотка Zyklop Comfort в наборе, переключатель реверса, 3/8", метрические размеры

Трещотка Zyklop Comfort в наборе из 16 предметов в добротном футляре из лёгкого, долговечного материала. Двухкомпонентное пластиковое покрытие трещотки Zyklop Comfort делает работу даже на холоде приятной и одновременно защищает поверхности от повреждений. Головки Zyklop Impaktor отличаются сроком службы, превышающим средние показатели даже с учетом применения в условиях высоких нагрузок.

Благодаря наличию идентификатора инструментов Take it easy (цветовая кодировка размера) нужный размер всегда найдётся быстро. Используя удлинитель Zyklop, можно работать также с труднодоступными винтами и гайками.

### 8100 SB 12 Трещотка Zyklop Comfort в наборе, переключатель реверса, 3/8", метрические размеры



Code	EAN		
05005530001	4013288 227980	<ul style="list-style-type: none"> <li> <b>8010 B</b> 1x 3/8"x230,0</li> <li> <b>8790 B Impaktor</b> 1x 8,0x30,0; 1x 10,0x30,0; 1x 11,0x30,0; 1x 12,0x30,0; 1x 13,0x30,0; 1x 14,0x30,0; 1x 15,0x30,0; 1x 16,0x30,0; 1x 17,0x30,0; 1x 18,0x30,0; 1x 19,0x30,0; 1x 21,0x32,0; 1x 22,0x32,0; 1x 24,0x32,0</li> <li> <b>8798 B</b> 1x 3/8"x152,4</li> </ul>	1

### 8100 SB 13 Трещотка Zyklop Comfort в наборе, переключатель реверса, 3/8", дюймовые размеры

- Трещотка Zyklop Comfort в наборе, 11 предметов; дюймовые размеры

### 8100 SB 13 Трещотка Zyklop Comfort в наборе, переключатель реверса, 3/8", дюймовые размеры



Code	EAN				
05005531001	227973				1
		<input type="checkbox"/>	<b>8010 B</b> 1x 3/8"x230,0		
		<input checked="" type="checkbox"/>	<b>8790 B Impaktor</b> 1x 1/4"x30,0; 1x 5/16"x30,0; 1x 3/8"x30,0; 1x 7/16"x30,0; 1x 1/2"x30,0; 1x 9/16"x30,0; 1x 5/8"x30,0; 1x 11/16"x30,0; 1x 3/4"x30,0		
		<input checked="" type="checkbox"/>	<b>8798 B</b> 1x 3/8"x152,4		

### 8010 B Трещотка Zyklop Comfort, с переключателем реверса, 3/8"

Трещотка Zyklop Comfort с переключателем реверса, оформленная в неотразимом дизайне Wera. Удобное покрытие из двухкомпонентного пластика. Защищает чувствительные поверхности. Вытянутая форма для работы также в очень ограниченном пространстве.

Благодаря тонкому механизму зацепления на 80 зубцов обеспечивается малый угол возврата всего 4,5°. С переключателем реверса для удобной смены вращения. С надёжной фиксацией торцовых головок с помощью нажимной кнопки.

### 8010 B Трещотка Zyklop Comfort, с переключателем реверса, 3/8"



Code	EAN						
05005540001	227195	3/8"	230,0				1

## Трещотка Zyklop Metal с передвижным квадратом

Несъемный квадрат с мягким переключением.

Особо тонкая.

Особо тонкая. С длинным рычагом.

Кованый цельнометаллический (хромомолибденовый) трещоточный ключ.



Надежная фиксация торцевых головок.

Благодаря двойному храповому механизму 38 прочных зубцов подобны тонкой конструкции из 76 мелких зубцов с углом возврата всего 4,7°.

Невероятно компактное размещение большого числа инструментов в небольшом объеме. Абсолютно новое восприятие набора с трещоткой благодаря оригинальному мягкому футляру, обладающему высокой прочностью и долговечностью. Футляр с возможностью вертикального размещения для лучшего обзора инструментов на полке в мастерской. Матерчатая фактура футляра служит для дополнительной защиты рабочих поверхностей. Малый вес и объем - для повышения мобильности. С индикаторами инструментов „Take it easy“: цветовая маркировка размера.

- Очень тонкая трещотка с длинной рукоятью
- Угол возврата всего 4,7°
- Очень мягкое переключение несъемного сдвижного квадрата

## 8100 SB 7 Zyklop Metal - набор с трещоткой, сдвижной квадрат, привод 3/8", метрический



Code	EAN		
05004047001	4013288 173867		1
		8003 B 1x 3/8"x222,0	
		8790 HMB 1x 8,0x29,0; 1x 10,0x29,0; 1x 12,0x29,0; 1x 13,0x29,0; 1x 15,0x29,0; 1x 16,0x30,0; 1x 17,0x30,0; 1x 18,0x30,0; 1x 19,0x30,0	
		8794 LB 1x 3/8"x200,0	
		8794 B 1x 3/8"x76,0	
		8784 B1 1x 1/4"x3/8"x44,0	
		851/1 Z PH 1x PH 1x25; 1x PH 2x25; 1x PH 3x25	
		855/1 Z PZ 1x PZ 1x25; 1x PZ 2x25	
		867/1 TORX® 1x TX 15x25; 1x TX 20x25; 1x TX 25x25; 1x TX 27x25; 1x TX 30x25; 1x TX 40x25	
		840/1 Z Hex-Plus 1x 3,0x25; 1x 4,0x25; 1x 5,0x25; 1x 6,0x25; 1x 8,0x25	

### 8100 SB 10 Zyklop Metal - набор с трещоткой, сдвижной квадрат, привод 3/8", дюймовый



Code	EAN			
05004050001	4013288 173935			1
		<b>8003 B</b> 1x 3/8"x222,0		
		<b>8790 HMB</b> 1x 1/4"x29,0; 1x 5/16"x29,0; 1x 3/8"x29,0; 1x 7/16"x29,0; 1x 1/2"x29,0; 1x 9/16"x29,0; 1x 5/8"x30,0; 1x 11/16"x30,0; 1x 3/4"x30,0		
		<b>8794 LB</b> 1x 3/8"x200,0		
		<b>8794 B</b> 1x 3/8"x76,0		
		<b>8784 B1</b> 1x 1/4"x3/8"x44,0		
		<b>851/1 Z PH</b> 1x PH 1x25; 1x PH 2x25; 1x PH 3x25		
		<b>855/1 Z PZ</b> 1x PZ 1x25; 1x PZ 2x25		
		<b>867/1 TORX®</b> 1x TX 15x25; 1x TX 20x25; 1x TX 25x25; 1x TX 27x25; 1x TX 30x25; 1x TX 40x25		
		<b>840/1 Z Hex-Plus</b> 1x 5/32"x25; 1x 3/16"x25; 1x 7/32"x25; 1x 1/4"x25; 1x 5/16"x25		

### 8003 B Zyklop Metal - трещотка, сдвижной квадрат, привод 3/8"

- Чрезвычайно удобный трещоточный ключ. С длинным рычагом. Кованый цельнометаллический (хромомолибденовый) трещоточный ключ
- Благодаря двойному храповому механизму 38 прочных зубцов действуют как тонкий механизм из 76 мелких зубцов с углом возврата всего 4,7°.
- Очень мягкое переключение несъемного сдвижного квадрата
- Для торцовых головок под присоединительный квадрат 3/8" с шариковым фиксатором

### 8003 B Zyklop Metal - трещотка, сдвижной квадрат, привод 3/8"



Code	EAN							
05004033001	4013288 174031	3/8"	222,0	27	29			3

## Трещотка Zyklop Metal с переключением реверса



Невероятно компактное размещение большого числа инструментов в небольшом объеме. Абсолютно новое восприятие набора с трещоткой благодаря оригинальному мягкому футляру, обладающему высокой прочностью и долговечностью. Футляр с возможностью вертикального размещения для лучшего обзора инструментов на полке в мастерской. Матерчатая фактура футляра служит для дополнительной защиты рабочих поверхностей. Малый вес и объем - для повышения мобильности. С индикаторами инструментов „Take it easy“: цветовая маркировка размера.

- Удобное изменение направления вращения с помощью переключателя реверса
- Очень тонкая трещотка с длинной рукоятью
- Угол возврата всего 5°
- Компактный мягкий футляр с высокой прочностью, малым весом и объемом

## 8100 SB 8 Zyklop Metal - набор с трещоткой, переключение реверса, привод 3/8", метрический



Code	EAN		
	4013288		
05004048001	173928		1
		8004 B 1x 3/8"x222,0	
		8790 HMB 1x 8,0x29,0; 1x 10,0x29,0; 1x 12,0x29,0; 1x 13,0x29,0; 1x 15,0x29,0; 1x 16,0x30,0; 1x 17,0x30,0; 1x 18,0x30,0; 1x 19,0x30,0	
		8794 LB 1x 3/8"x200,0	
		8794 B 1x 3/8"x76,0	
		8784 B1 1x 1/4"x3/8"x44,0	
		851/1 Z PH 1x PH 1x25; 1x PH 2x25; 1x PH 3x25	
		855/1 Z PZ 1x PZ 1x25; 1x PZ 2x25	
		867/1 TORX® 1x TX 15x25; 1x TX 20x25; 1x TX 25x25; 1x TX 27x25; 1x TX 30x25; 1x TX 40x25	
		840/1 Z Hex-Plus 1x 3,0x25; 1x 4,0x25; 1x 5,0x25; 1x 6,0x25; 1x 8,0x25	



**8100 SB 11 Zyklop Metal - набор с трещоткой, переключение реверса, привод 3/8", дюймовый**



Code	EAN			
05004051001	173959			1
		8004 B	1x 3/8"x222,0	
		8790 HMB	1x 1/4"x29,0; 1x 5/16"x29,0; 1x 3/8"x29,0; 1x 7/16"x29,0; 1x 1/2"x29,0; 1x 9/16"x29,0; 1x 5/8"x30,0; 1x 11/16"x30,0; 1x 3/4"x30,0	
		8794 LB	1x 3/8"x200,0	
		8794 B	1x 3/8"x76,0	
		8784 B1	1x 1/4"x3/8"x44,0	
		851/1 Z PH	1x PH 1x25; 1x PH 2x25; 1x PH 3x25	
		855/1 Z PZ	1x PZ 1x25; 1x PZ 2x25	
		867/1 TORX®	1x TX 15x25; 1x TX 20x25; 1x TX 25x25; 1x TX 27x25; 1x TX 30x25; 1x TX 40x25	
		840/1 Z Hex-Plus	1x 5/32"x25; 1x 3/16"x25; 1x 7/32"x25; 1x 1/4"x25; 1x 5/16"x25	

**8100 SB HF 1 Zyklop Metal - набор с трещоткой, переключение реверса, привод 3/8", с фиксирующей функцией, метрический**

- Цветовая маркировка размера головок

**8100 SB HF 1 Zyklop Metal - набор с трещоткой, переключение реверса, привод 3/8", с фиксирующей функцией, метрический**



Code	EAN			
05003785001	195081			1
		8004 B	1x 3/8"x222,0	
		8790 HMB HF	1x 8,0x29,0; 1x 10,0x29,0; 1x 12,0x29,0; 1x 13,0x29,0; 1x 15,0x29,0; 1x 16,0x29,0; 1x 17,0x29,0; 1x 18,0x29,0; 1x 19,0x29,0	
		8794 LB	1x 3/8"x200,0	
		8794 B	1x 3/8"x76,0	
		ME1	1x 14,0x43,0	

**Трещотки Zyklop Metal Switch, 3/8"**

- Удобное изменение направления вращения с помощью переключателя реверса
- Очень тонкая трещотка с длинной рукоятью
- Угол возврата всего 5°
- Надёжная фиксация головок

**8004 B Zyklop Metal - трещотка, переключение реверса, привод 3/8"**



Code	EAN						
05004034001	174048	3/8"	mm	mm	mm		3
			222,0	26	29		

## 8790 В Торцовая головка Impaktor, 3/8"

- Для использования с электрическими или пневматическими винтовёртами ударного действия 3/8"
- Технология Impaktor для увеличенного срока службы
- Шестигранный профиль служит для точного завинчивания с передачей высоких усилий при сохранении целостности профиля
- Индикатор Take it easy: цветовая кодировка размера
- Наличие канавки с отверстием для фиксации насадки с помощью стопорного кольца или штифта на механизированных инструментах

## 8790 В Торцовая головка Impaktor, 3/8"



Code	EAN	mm	mm	mm	mm	mm	mm	mm
0500550001	227218	8,0	30,0	14,1	19,0	1		
05005501001	227225	10,0	30,0	16,6	19,0	1		
05005502001	227232	11,0	30,0	17,8	19,0	1		
05005503001	227249	12,0	30,0	18,2	19,0	1		
05005504001	227256	13,0	30,0	20,0	22,0	1		
05005505001	227263	14,0	30,0	21,0	22,0	1		
05005506001	227270	15,0	30,0	22,0	22,0	1		
05005507001	227287	16,0	30,0	22,0	24,0	1		
05005508001	227294	17,0	30,0	23,0	25,0	1		
05005509001	227300	18,0	30,0	23,0	26,0	1		
05005510001	227317	19,0	30,0	25,0	27,8	1		
05005511001	227324	21,0	32,0	27,0	30,0	1		
05005512001	227331	22,0	32,0	28,0	32,0	1		
05005513001	227348	24,0	32,0	30,0	34,0	1		
05005514001	227362		1/4"	30,0	11,0	19,0	1	
05005515001	227379		5/16"	30,0	14,1	19,0	1	
05005516001	227386		3/8"	30,0	16,6	19,0	1	
05005517001	227393		7/16"	30,0	17,8	19,0	1	
05005518001	227416		1/2"	30,0	20,0	22,0	1	
05005519001	227423		9/16"	30,0	21,0	22,0	1	
05005520001	227430		5/8"	30,0	22,0	24,0	1	
05005521001	227447		11/16"	30,0	23,0	25,0	1	
05005522001	227454		3/4"	30,0	25,0	28,0	1	
05005523001	227461		13/16"	32,0	27,0	30,0	1	
05005524001	227478		7/8"	32,0	28,0	32,0	1	
05005525001	227485		15/16"	32,0	30,0	34,0	1	
05005526001	227492		1"	32,0	32,0	36,0	1	

## 8790 HMB Торцовая головка Zyklop 3/8"

- Торцовая головка Zyklop 3/8"
- Для использования в ручном и машинном режимах (без удара / non impact)
- Накатка в тыльной части для лучшего контакта с пальцами
- С индикаторами инструментов „Take it easy“: Цветовая кодировка размеров

## 8790 HMB Торцовая головка Zyklop 3/8"



Code	EAN	mm	mm	mm	mm	mm	mm
05003551001	120311	6,0	29,0	10,5	18,0	1	
05003552001	120328	7,0	29,0	11,0	18,0	1	
05003553001	120335	8,0	29,0	12,2	18,0	1	
05003554001	120342	9,0	29,0	13,5	18,0	1	
05003555001	120359	10,0	29,0	14,5	18,0	1	
05003556001	120366	11,0	29,0	16,0	18,0	1	
05003557001	120373	12,0	29,0	17,0	18,0	1	
05003558001	120380	13,0	29,0	18,5	20,0	1	
05003559001	120397	14,0	29,0	19,5	22,0	1	
05003560001	120403	15,0	29,0	21,0	24,0	1	
05003561001	120410	16,0	30,0	22,0	24,0	1	
05003562001	120427	17,0	30,0	23,5	24,0	1	
05003563001	120434	18,0	30,0	24,5	24,0	1	
05003564001	120441	19,0	30,0	26,0	24,0	1	
05003565001	120458	20,0	30,0	28,0	25,0	1	
05003566001	120465	21,0	30,0	28,0	25,0	1	
05003567001	120472	22,0	30,0	32,0	25,0	1	
05003568001	120489	24,0	32,0	32,0	25,0	1	
05003569001	120496		1/4"	29,0	11,0	18,0	1
05003570001	120502		5/16"	29,0	12,2	18,0	1
05003571001	120519		11/32"	29,0	13,5	18,0	1
05003572001	120526		3/8"	29,0	14,5	18,0	1
05003573001	120533		7/16"	29,0	16,0	18,0	1
05003574001	120649		1/2"	29,0	18,5	20,0	1
05003575001	120557		9/16"	29,0	19,5	22,0	1
05003576001	120564		5/8"	30,0	22,0	24,0	1
05003577001	120571		11/16"	30,0	23,0	24,0	1
05003578001	120588		3/4"	30,0	26,0	24,0	1
05003579001	120595		13/16"	30,0	28,0	25,0	1
05003580001	120601		7/8"	30,0	32,0	25,0	1

### 8790 HMB HF Торцовая головка Zyklor 3/8", с фиксирующей функцией

- Головка (без удара / по impact) для использования в ручном или машинном режиме
- Фиксирующая функция для надёжного удержания винта на инструменте
- С индикаторами инструментов „Take it easy“: Цветовая кодировка размеров
- Хромованадиевая сталь, матовая хромированная поверхность
- С канавкой под шариковый фиксатор, накатка в тыльной части для лучшего контакта с пальцами

### 8790 HMB HF Торцовая головка Zyklor 3/8", с фиксирующей функцией



Code	EAN	mm	mm	mm	mm	mm	mm	mm
05003740001	193919	6,0	29,0	12,7	17,5	6,5	1	
05003741001	193926	7,0	29,0	13,2	17,5	6,5	1	
05003742001	193933	8,0	29,0	14,2	17,5	6,5	1	
05003743001	193940	9,0	29,0	15,7	17,5	6,5	1	
05003744001	193957	10,0	29,0	17,0	17,5	8,0	1	
05003745001	193964	11,0	29,0	18,2	17,5	9,5	1	
05003746001	193971	12,0	29,0	19,0	17,5	9,5	1	
05003747001	193988	13,0	29,0	20,4	19,5	9,5	1	
05003748001	193995	14,0	29,0	21,5	21,5	12,5	1	
05003749001	194008	15,0	29,0	23,5	23,5	12,5	1	
05003750001	194015	16,0	29,0	24,2	23,5	12,5	1	
05003751001	194022	17,0	29,0	26,0	23,5	12,5	1	
05003752001	194039	18,0	29,0	26,5	23,5	12,5	1	
05003753001	194046	19,0	29,0	28,0	23,5	12,5	1	

### 9607 Магнитный держатель для головок В Impaktor 1

Магнитный держатель и 10 торцовых головок Impaktor для использования с электрическими или пневматическими винтовёртами ударного действия, привод 3/8". Технология Impaktor обеспечивает срок службы, превышающий средние показатели. Шестигранный профиль обеспечивает передачу большого усилия при одновременной точности работы и сохранении профиля крепежа.

С идентификатором инструментов Take it easy: цветовая кодировка размера для простого и быстрого отбора нужного инструмента. Магнитный держатель можно временно закрепить на металлической поверхности, а благодаря функции Twist to unlock головки надёжно фиксируются на своих местах и легко извлекаются.

- Набор головок, 10 предметов, на магнитном держателе для головок 3/8"
- Магнитный держатель, на котором головки надёжно фиксируются на своих местах и всё же легко извлекаются (повернуть - извлечь), для временного размещения на стенке, полке или инструментальной тележке
- Поворотный механизм с лёгким ходом для надёжной фиксации и лёгкого извлечения торцевых головок
- Для использования с электрическими или пневматическими винтовёртами ударного действия 3/8"
- Технология Impaktor для увеличенного срока службы
- Шестигранный профиль служит для точного закручивания с передачей высоких усилий при сохранении целостности профиля
- Наличие канавки с отверстием для фиксации насадки с помощью стопорного кольца или штифта на механизированных инструментах
- Индикатор Take it easy: цветовая кодировка размера

### 9607 Магнитный держатель для головок В Impaktor 1



Code	EAN	mm	mm	mm	mm	mm	mm	mm	
05005451001	227546								
		●	<b>8790 В Impaktor</b> 1x 10,0x30,0; 1x 13,0x30,0; 1x 15,0x30,0; 1x 16,0x30,0; 1x 17,0x30,0; 1x 18,0x30,0; 1x 19,0x30,0; 1x 21,0x32,0; 1x 22,0x32,0; 1x 24,0x32,0						
			<b>9603</b> 1x 30,0x340,0						

## 9608 Магнитный держатель для головок B Impaktor Imperial 1

• Дюймовая

### 9608 Магнитный держатель для головок B Impaktor Imperial 1

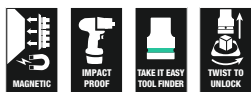

<b>Code</b>	<b>EAN</b>			
05005452001	4013288 227553			1
		●	<b>8790 B Impaktor</b> 1x 1/4"x30,0; 1x 3/8"x30,0; 1x 1/2"x30,0; 1x 5/8"x30,0; 1x 3/4"x30,0	
			<b>9601</b> 1x 30,0x340,0	

## Belt B 1 Набор торцовых головок Zyklor с фиксирующей функцией, 3/8"

Пояс из прочной материи (пояс) с типичным дизайном Wera и 8 отвёрточных головок в компактном размещении. Поворотный механизм с лёгким ходом служит для надёжной фиксации и лёгкого извлечения головок. С идентификаторами инструментов „Take it easy“ с цветовой кодировкой размера для простого и быстрого нахождения нужного инструмента. Включая карабин для крепления на темляке ремня или сумке. Особенно короткие, стабильные отвёрточные головки с преимуществами битов, изготовленных по технологии Wera. Отвёрточные головки с фиксирующей функцией для особенно комфортной работы и минимальным риском потерять винт ещё до начала завинчивания. Задняя сторона на липучках и полоска на липучках для простого крепления, например, на стене, полке, инструментальной тележке и системе переноски инструментов Wera 2go.

- Набор из 9 головок 1/4" на поясе из прочной материи
- Отвёрточные головки с фиксирующей функцией для винтов
- Поворотный механизм с лёгким ходом для надёжной фиксации и лёгкого извлечения отвёрточных головок
- С индикаторами инструментов „Take it easy“: Цветовая кодировка размеров
- Подходит для крепления на стене, полке, инструментальной тележке и системе Wera 2go

### Belt B 1 Набор торцовых головок Zyklor с фиксирующей функцией, 3/8"



<b>Code</b>	<b>EAN</b>			
05003970001	4013288 194947			1
		●	<b>8790 HMB HF</b> 1x 8,0x29,0; 1x 10,0x29,0; 1x 12,0x29,0; 1x 13,0x29,0; 1x 15,0x29,0; 1x 16,0x29,0; 1x 17,0x29,0; 1x 18,0x29,0; 1x 19,0x29,0	
			<b>ME1</b> 1x 14,0x43,0	
			<b>Belt B 0/9</b> 1x 45,0x310,0	
			<b>K30</b> 1x 30,0x200,0	

### Belt B 4 Набор торцовых головок Zyklop, 3/8"

- Набор из 9 торцовых головок 3/8", на поясе из прочной материи
- Для использования в ручном и машинном режимах (без удара / по impact)
- Поворотный механизм с лёгким ходом для надёжной фиксации и лёгкого извлечения отвёрточных головок
- С индикаторами инструментов „Take it easy“: Цветовая кодировка размеров
- Подходит для крепления на стене, полке, инструментальной тележке и системе Wera 2go

### Belt B 4 Набор торцовых головок Zyklop, 3/8"



Code	EAN		
05003973001	4013288 194978		1
		<b>8790 HMB</b> 1x 8,0x29,0; 1x 10,0x29,0; 1x 12,0x29,0; 1x 13,0x29,0; 1x 15,0x29,0; 1x 16,0x30,0; 1x 17,0x30,0; 1x 18,0x30,0; 1x 19,0x30,0	
		<b>Belt B 0/9</b> 1x 45,0x310,0	
		<b>K30</b> 1x 30,0x200,0	

### Магнитный держатель для головок B 4 Zyklop, набор торцовых головок 3/8"

Магнитный держатель для головок, включая 9 торцовых головок для ручного и машинного режима, неударного действия, 3/8". Зажим с легкопроворачиваемым механизмом служит для надёжной фиксации и простого извлечения головок. Индикатор Take it easy с цветовой кодировкой размера - для простого и быстрого выбора нужного инструмента. Магнитный держатель можно временно закрепить на металлической поверхности, а благодаря функции Twist to unlock головки надёжно фиксируются на своих местах и легко извлекаются.

- Набор из 9 головок на магнитном держателе для головок 3/8"
- Магнитный держатель, на котором головки надёжно фиксируются на своих местах и всё же легко извлекаются (повернуть - извлечь), для временного размещения на стенке, полке или инструментальной тележке
- Поворотный механизм с лёгким ходом для надёжной фиксации и лёгкого извлечения торцевых головок
- Индикатор Take it easy: цветная кодировка размера

### Магнитный держатель для головок B 4 Zyklop, набор торцовых головок 3/8"



Code	EAN		
05005430001	4013288 223234		1
		<b>8790 HMB</b> 1x 8,0x29,0; 1x 10,0x29,0; 1x 12,0x29,0; 1x 13,0x29,0; 1x 15,0x29,0; 1x 16,0x30,0; 1x 17,0x30,0; 1x 18,0x30,0; 1x 19,0x30,0	
		<b>9601</b> 1x 30,0x340,0	

## Магнитный держатель для головок В Imperial 1 Zyklop, набор торцевых головок 3/8", дюймовых

Магнитный держатель для головок, включая 9 торцевых головок для ручного и машинного режима, неударного действия, 3/8". Зажим с легкопроворачиваемым механизмом служит для надёжной фиксации и простого извлечения головок. Индикатор Take it easy с цветовой кодировкой размера - для простого и быстрого выбора нужного инструмента. Магнитный держатель можно временно закрепить на металлической поверхности, а благодаря функции Twist to unlock головки надёжно фиксируются на своих местах и легко извлекаются.

- Набор из 9 головок на магнитном держателе для головок 3/8"
- Магнитный держатель, на котором головки надёжно фиксируются на своих местах и всё же легко извлекаются (повернуть - извлечь), для временного размещения на стенке, полке или инструментальной тележке
- Поворотный механизм с лёгким ходом для надёжной фиксации и лёгкого извлечения торцевых головок
- Индикатор Take it easy: цветовая кодировка размера

### Магнитный держатель для головок В Imperial 1 Zyklop, набор торцевых головок 3/8", дюймовых



Code	EAN			
05005450001	4013288	223258		1
			<b>8790 HMB</b> 1x 1/4"x29,0; 1x 9/16"x29,0; 1x 11/32"x29,0; 1x 3/8"x29,0; 1x 7/16"x29,0; 1x 1/2"x29,0; 1x 9/16"x29,0; 1x 5/8"x30,0; 1x 3/4"x30,0	
			<b>9601</b> 1x 30,0x340,0	

## 8790 HMB Deep Торцевая головка 3/8"

Торцевая головка длинной формы для работы в ручном и машинном режимах с приводом 3/8" (ISO 2725-ч.3), с канавкой под шариковый фиксатор; для винтов и гаек с наружным шестигранником. Для работы в ручном и машинном режимах (неударного действия), в том числе для деталей в глубоких отверстиях и выступающих резьбовых шпилек. С идентификатором инструментов Take it easy: цветовая кодировка размера для простого и быстрого отбора нужного инструмента. Надёжный контакт при хвате даже маслянистыми руками. Шестигранный профиль служит для передачи больших усилий и воздействует на грани гайки или головки винта меньше, чем профиль в форме двойного шестигранника. Кроме того, трещотки с тонким механизмом зацепления благодаря малому углу возврата делают использование профиля с двойным шестигранником излишним даже при работе в ограниченном пространстве.

- Длинная торцевая головка для работы с деталями в глубоких отверстиях и выступающими резьбовыми шпильками в ограниченном пространстве
- Шестигранный профиль служит для точного завинчивания с передачей больших усилий при сохранении целостности профиля
- С индикаторами инструментов „Take it easy“: Цветовая кодировка размеров
- Накатка в тыльной части для лучшего контакта с пальцами
- Для работы в ручном и машинном режимах (неударного действия), с канавкой под шариковый фиксатор
- Хромованадиевая сталь с матовым хромированным покрытием

### 8790 HMB Deep Торцевая головка 3/8"



Code	EAN	mm	mm	mm	mm	
05004530001	210388	8,0	64,0	12,2	17,0	1
05004531001	210395	9,0	64,0	13,5	17,0	1
05004532001	210401	10,0	64,0	14,5	17,0	1
05004533001	210418	11,0	64,0	15,7	17,0	1
05004534001	210425	12,0	64,0	16,5	18,0	1
05004535001	210432	13,0	64,0	19,0	17,0	1
05004536001	210449	14,0	64,0	20,0	18,0	1
05004537001	210456	15,0	64,0	22,0	20,0	1
05004538001	210463	16,0	64,0	22,0	20,0	1
05004539001	210470	17,0	64,0	24,0	22,0	1
05004540001	210487	18,0	64,0	26,0	23,0	1
05004541001	210494	19,0	64,0	26,0	23,0	1
05004542001	210500	20,0	64,0	28,0	25,0	1
05004543001	210517	21,0	64,0	28,0	25,0	1
05004544001	210524	22,0	64,0	30,0	26,0	1

## Belt B Deep 1 Набор торцовых головок, 3/8"

Прочный матерчатый пояс (пояс), выполненный в типичном дизайне Wera с 9 длинными торцовыми головками для работы в ручном и машинном режимах (неударного действия) с приводом 3/8" в компактном размещении. Зажимы с легкопроворачиваемым механизмом для надёжной фиксации и простого извлечения головок. С карабином для крепления на пояском ремне или сумке. С зоной на липучках и полосками-липучками для простого крепления, например, на стене, полке, инструментальной тележке и компонентах системы переноски инструментов Wera 2go. Длинные торцовые головки 3/8" (ISO 2725-ч.3) марки Wera, для работы в ручном и машинном режимах (неударного действия), также для работы с деталями в глубоких отверстиях и выступающими резьбовыми шпильками. С идентификатором инструментов Take it easy: цветовая кодировка размера для простого и быстрого отбора нужного инструмента. Надёжный контакт при хвате даже маслянистыми руками. Шестигранный профиль и канавка под шариковый фиксатор. Шестигранный профиль служит для передачи больших усилий и воздействует на грани гайки или головки винта меньше, чем профиль в форме двойного шестигранника. Кроме того, трещотки с тонким механизмом зацепления благодаря малому углу возврата делают использование профиля с двойным шестигранником излишним даже при работе в ограниченном пространстве. Для винтов и гаек с наружным шестигранником.

- 9 торцовых головок на прочном матерчатом поясе, 3/8"
- Поворотный механизм с лёгким ходом для надёжной фиксации и лёгкого извлечения отвёрточных головок
- Длинные торцовые головки 3/8", для работы с деталями в глубоких отверстиях и выступающими резьбовыми шпильками в ограниченном пространстве
- Шестигранный профиль служит для точного завинчивания с передачей высоких усилий при сохранении целостности профиля
- С индикаторами инструментов „Take it easy“: Цветовая кодировка размеров

### Belt B Deep 1 Набор торцовых головок, 3/8"



Code	EAN		
0500454001	210555		1
		● <b>8790 HMB Deep</b> 1x 8,0x64,0; 1x 10,0x64,0; 1x 12,0x64,0; 1x 13,0x64,0; 1x 15,0x64,0; 1x 16,0x64,0; 1x 17,0x64,0; 1x 18,0x64,0; 1x 19,0x64,0	
		<b>Belt B 0/9</b> 1x 45,0x310,0	
		<b>K30</b> 1x 30,0x200,0	

## Магнитный держатель для головок B Deep 1, набор торцовых головок 3/8", удлиненная форма

Магнитный держатель для головок, включая 9 торцовых головок удлиненной формы, для ручного и машинного режима, неударного действия, 3/8". Зажим с легкопроворачиваемым механизмом служит для надёжной фиксации и простого извлечения головок. Торцовые головки удлиненной формы с приводом 3/8" (ISO 2725-ч.3) марки Wera Для работы в ручном и машинном режимах (неударного действия), в том числе для деталей в глубоких отверстиях и выступающих резьбовых шпилек. Индикатор Take it easy с цветовой кодировкой размера - для простого и быстрого выбора нужного инструмента. Надёжный контакт при хвате даже маслянистыми руками. Шестигранный профиль, с канавкой под шариковый фиксатор. Шестигранный профиль служит для передачи большого усилия и воздействует на грани гайки или головки винта меньше, чем профиль в форме двойного шестигранника. Кроме того, трещотки с тонким механизмом зацепления благодаря малому углу возврата делают использование профиля с двойным шестигранником излишним даже при работе в ограниченном пространстве. Для винтов с шестигранной головкой и гаек. Магнитный держатель можно временно закрепить на металлической поверхности, а благодаря функции Twist to unlock головки надёжно фиксируются на своих местах и легко извлекаются.

- Набор из 9 головок на магнитном держателе для головок 3/8"
- Магнитный держатель, на котором головки надёжно фиксируются на своих местах и всё же легко извлекаются (повернуть - извлечь), для временного размещения на стенке, полке или инструментальной тележке
- Поворотный механизм с лёгким ходом для надёжной фиксации и лёгкого извлечения торцовых головок
- Удлиненные торцовые головки 3/8", для работы с деталями в глубоких отверстиях и выступающими резьбовыми шпильками в ограниченном пространстве
- Шестигранный профиль служит для точного завинчивания с передачей высоких усилий при сохранении целостности профиля

### Магнитный держатель для головок B Deep 1, набор торцовых головок 3/8", удлиненная форма



Code	EAN		
0500544001	223241		1
		● <b>8790 HMB Deep</b> 1x 8,0x64,0; 1x 10,0x64,0; 1x 12,0x64,0; 1x 13,0x64,0; 1x 15,0x64,0; 1x 16,0x64,0; 1x 17,0x64,0; 1x 18,0x64,0; 1x 19,0x64,0	
		<b>9601</b> 1x 30,0x340,0	

### 8767 В HF TORX® Отверточная головка Zyklor с приводом 3/8", с фиксирующей функцией

- Головка (без удара / pop impact) для использования в ручном или машинном режиме
- Фиксирующая функция для надёжного удержания винта на инструменте
- С индикаторами инструментов „Take it easy“: Цветовая кодировка размеров
- Накатка в тыльной части для лучшего контакта с пальцами
- Хромованадиевая сталь, матовая хромированная поверхность

### 8767 В HF TORX® Отверточная головка Zyklor с приводом 3/8", с фиксирующей функцией



Code	EAN						
05003059001	189097		TX 10	35,0	12,0	17,5	1
05003060001	188830		TX 15	35,0	12,0	17,5	1
05003061001	188847		TX 20	35,0	12,0	17,5	1
05003062001	188854		TX 25	35,0	12,0	17,5	1
05003063001	188861		TX 25	107,0	12,0	17,5	1
05003064001	188878		TX 27	35,0	12,0	17,5	1
05003065001	188885		TX 27	107,0	12,0	17,5	1
05003066001	188892		TX 30	35,0	12,0	17,5	1
05003067001	188908		TX 30	107,0	12,0	17,5	1
05003068001	188915		TX 40	35,0	12,0	17,5	1
05003069001	188922		TX 40	107,0	12,0	17,5	1
05003070001	188939		TX 45	38,5	12,0	17,5	1
05003071001	188946		TX 45	100,0	12,0	17,5	1
05003072001	188953		TX 50	38,5	12,0	17,5	1
05003073001	188960		TX 50	100,0	12,0	17,5	1

### 8767 В TORX® Zyklor отвёрточная головка 3/8", с вытянутой рабочей частью

- Головка (без удара / pop impact) для использования в ручном или машинном режиме
- Фиксирующая функция для надёжного удержания винта на инструменте
- Индикатор Take it easy: цветовая кодировка размера
- Накатка в тыльной части для лучшего контакта с пальцами.
- Хромованадиевая сталь, матовая хромированная поверхность

### 8767 В TORX® Zyklor отвёрточная головка 3/8", с вытянутой рабочей частью

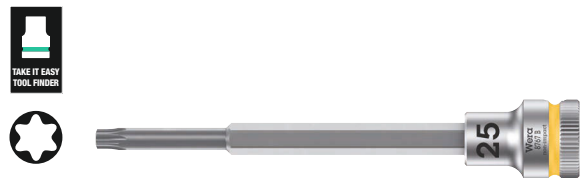

Code	EAN							
05003074001	227102		TX 25	107,0	12,0	17,5	81,5	1
05003075001	227119		TX 30	107,0	12,0	17,5	81,5	1



### Belt В 3 TORX® HF Набор отверточных головок Zyklor TORX®, с фиксирующей функцией, 3/8"

Пояс из прочной материи (пояс) с типичным дизайном Wera и 9 отверточных головок в компактном размещении. Поворотный механизм с лёгким ходом служит для надёжной фиксации и лёгкого извлечения головок. С идентификаторами инструментов „Take it easy“ с цветовой кодировкой размера для простого и быстрого нахождения нужного инструмента. Включая карабин для крепления на ремне или сумке. Особенно короткие, стабильные отверточные головки с преимуществами битов, изготовленных по технологии Wera. Отверточные головки с фиксирующей функцией для особенно комфортной работы и минимальным риском потерять винт ещё до начала завинчивания. Задняя сторона на липучках и полоска на липучках для простого крепления, например, на стене, полке, инструментальной тележке и системе переноски инструментов Wera 2go.

- Набор из 9 отверточных головок 3/8", на поясе из прочной материи
- Отверточные головки с преимуществами битов, изготовленных по технологии Wera
- Отверточные головки с фиксирующей функцией для винтов
- Поворотный механизм с лёгким ходом для надёжной фиксации и лёгкого извлечения отверточных головок
- Подходит для крепления на стене, полке, инструментальной тележке и системе Wera 2go

### Belt В 3 TORX® HF Набор отверточных головок Zyklor TORX®, с фиксирующей функцией, 3/8"

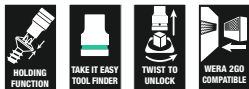

Code	EAN		
05003972001	194961		1
			<b>8767 В HF</b> 1x TX 10x35,0; 1x TX 15x35,0; 1x TX 20x35,0; 1x TX 25x35,0; 1x TX 27x35,0; 1x TX 30x35,0; 1x TX 40x35,0; 1x TX 45x38,5; 1x TX 50x38,5
			<b>Belt В 0/9</b> 1x 45,0x310,0
			<b>K30</b> 1x 30,0x200,0

### 8767 В TORX® HF 1 Набор отверточных головок Zyklor TORX®, с фиксирующей функцией, привод 3/8"

- Отверточные головки с фиксирующей функцией для винтов TORX®
- Фиксирующая функция для надёжного удержания винта на инструменте
- С индикаторами инструментов „Take it easy“: Цветовая кодировка размеров
- Накатка в тыльной части головки для лучшего контакта с пальцами

### 8767 В TORX® HF 1 Набор отверточных головок Zyklor TORX®, с фиксирующей функцией, привод 3/8"

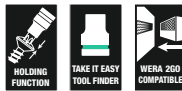

Code	EAN		
05003185001	195074		1
			<b>8767 В HF</b> 1x TX 25x107,0; 1x TX 27x107,0; 1x TX 30x107,0; 1x TX 40x107,0; 1x TX 45x100,0; 1x TX 50x100,0

### 8740 В HF Отверточная головка Zyklor с приводом 3/8", с фиксирующей функцией

- Головка (без удара / по impact) для использования в ручном или машинном режиме
- Фиксирующая функция для надёжного удержания винта на инструменте
- С индикаторами инструментов „Take it easy“: Цветовая кодировка размеров

### 8740 В HF Отверточная головка Zyklor с приводом 3/8", с фиксирующей функцией



Code	EAN	mm	mm	mm	mm	mm	mm
05003030001	188557	3,0	35,0	12,0	17,5	1	
05003031001	188564	4,0	35,0	12,0	17,5	1	
05003032001	188571	4,0	107,0	12,0	17,5	1	
05003033001	188649	5,0	35,0	12,0	17,5	1	
05003034001	188656	5,0	107,0	12,0	17,5	1	
05003035001	188663	6,0	35,0	12,0	17,5	1	
05003036001	188731	6,0	107,0	12,0	17,5	1	
05003037001	188748	7,0	38,5	12,0	17,5	1	
05003038001	188755	7,0	100,0	12,0	17,5	1	
05003039001	188779	8,0	38,5	12,0	17,5	1	
05003040001	188786	8,0	100,0	12,0	17,5	1	
05003041001	188793	9,0	38,5	12,0	17,5	1	
05003042001	188809	9,0	100,0	12,0	17,5	1	
05003043001	188816	10,0	38,5	12,0	17,5	1	
05003044001	188823	10,0	100,0	12,0	17,5	1	
05003080001	193407		1/8"	35,0	12,0	17,5	1
05003081001	193414		1/8"	107,0	12,0	17,5	1
05003082001	193421		9/64"	35,0	12,0	17,5	1
05003083001	193438		5/32"	35,0	12,0	17,5	1
05003084001	193445		5/32"	107,0	12,0	17,5	1
05003085001	193452		3/16"	35,0	12,0	17,5	1
05003086001	193551		3/16"	107,0	12,0	17,5	1
05003087001	193568		7/32"	35,0	12,0	17,5	1
05003088001	193575		7/32"	107,0	12,0	17,5	1
05003089001	193612		1/4"	35,0	12,0	17,5	1
05003090001	193629		1/4"	107,0	12,0	17,5	1
05003091001	193636		5/16"	38,5	12,0	17,5	1
05003092001	193643		5/16"	100,0	12,0	17,5	1
05003093001	193650		3/8"	38,5	12,0	17,5	1
05003094001	193667		3/8"	100,0	12,0	17,5	1

### 8740 В Zyklor отвёрточная головка 3/8", с вытянутой рабочей частью

- Головка (без удара / по impact) для использования в ручном или машинном режиме
- Фиксирующая функция для надёжного удержания винта на инструменте
- Индикатор Take it easy: цветовая кодировка размера

### 8740 В Zyklor отвёрточная головка 3/8", с вытянутой рабочей частью



Code	EAN	mm	mm	mm	mm	mm	mm
05003050001	227058	4,0	107,0	12,0	17,5	81,5	1
05003051001	227065	5,0	107,0	12,0	17,5	81,5	1
05003052001	227072	6,0	107,0	12,0	17,5	81,5	1
05003054001	227089	8,0	100,0	12,0	17,5	74,5	1
05003056001	227096	10,0	100,0	12,0	17,5	74,5	1

### Belt B 2 Набор отверточных головок Zyklor, для внутреннего шестигранника, с фиксирующей функцией, 3/8"

Пояс из прочной материи (пояс) с типичным дизайном Wera и 8 отвёрточных головок в компактном размещении. Поворотный механизм с лёгким ходом служит для надёжной фиксации и лёгкого извлечения головок. С идентификаторами инструментов „Take it easy“ с цветовой кодировкой размера для простого и быстрого нахождения нужного инструмента. Включая карабин для крепления на темляке ремня или сумке. Особенно короткие, стабильные отвёрточные головки с преимуществами битов, изготовленных по технологии Wera. Отвёрточные головки с фиксирующей функцией для особенно комфортной работы и минимальным риском потерять винт ещё до начала заворачивания. Задняя сторона на липучках и полоска на липучках для простого крепления, например, на стене, полке, инструментальной тележке и системе переноски инструментов Wera 2go.

- Набор из 8 отвёрточных головок 3/8", на поясе из прочной материи
- Отвёрточные головки с преимуществами битов, изготовленных по технологии Wera
- Отвёрточные головки с фиксирующей функцией для винтов
- Поворотный механизм с лёгким ходом для надёжной фиксации и лёгкого извлечения отвёрточных головок
- Подходит для крепления на стене, полке, инструментальной тележке и системе Wera 2go

### Belt B 2 Набор отверточных головок Zyklor, для внутреннего шестигранника, с фиксирующей функцией, 3/8"



Code	EAN		
05003971001	194954		1
		○ 8740 B HF 1x 3,0x35,0; 1x 4,0x35,0; 1x 5,0x35,0; 1x 6,0x35,0; 1x 7,0x38,5; 1x 8,0x38,5; 1x 9,0x38,5; 1x 10,0x38,5	
		Belt B 0/8 1x 45,0x275,0	
		K30 1x 30,0x200,0	

### 8740 B HF 1 Набор отверточных головок Zyklor, для внутреннего шестигранника, с фиксирующей функцией, привод 3/8"

- Компактный мягкий футляр с высокой прочностью, малым весом и объемом
- Отвёрточные головки (без удара / pop impact) для использования в ручном или машинном режиме
- Фиксирующая функция для надёжного удержания винта на инструменте
- С индикаторами инструментов „Take it easy“: Цветовая кодировка размеров
- Накатка в тыльной части головки для лучшего контакта с пальцами
- Длинная форма

### 8740 B HF 1 Набор отверточных головок Zyklor, для внутреннего шестигранника, с фиксирующей функцией, привод 3/8"



Code	EAN		
05003180001	195050		1
		○ 8740 B HF 1x 4,0x107,0; 1x 5,0x107,0; 1x 6,0x107,0; 1x 7,0x100,0; 1x 8,0x100,0; 1x 9,0x100,0; 1x 10,0x100,0	

**8740 В HF Imperial 1 Набор отверточных головок Zyklor, для внутреннего шестигранника, с фиксирующей функцией, привод 3/8"**

- Длинный
- Дюймовая

**8740 В HF Imperial 1 Набор отверточных головок Zyklor, для внутреннего шестигранника, с фиксирующей функцией, привод 3/8"**



Code	EAN			
05003181001	4013288 195067			1
		<b>8740 В HF</b> 1x 1/8"x107,0; 1x 5/32"x107,0; 1x 3/16"x107,0; 1x 7/32"x107,0; 1x 1/4"x107,0; 1x 5/16"x100,0; 1x 3/8"x100,0		

**Belt В Imperial 1 Набор отверточных головок Zyklor, для внутреннего шестигранника, с фиксирующей функцией, 3/8"**

Пояс из прочной материи (пояс) с типичным дизайном Wera и 8 отвёрточных головок в компактном размещении. Поворотный механизм с лёгким ходом служит для надёжной фиксации и лёгкого извлечения головок. С идентификаторами инструментов „Take it easy“ с цветовой кодировкой размера для простого и быстрого нахождения нужного инструмента. Включая карабин для крепления на темляке ремня или сумке. Особенно короткие, стабильные отвёрточные головки с преимуществами битов, изготовленных по технологии Wera. Отвёрточные головки с фиксирующей функцией для особенно комфортной работы и минимальным риском потерять винт ещё до начала завинчивания. Задняя сторона на липучках и полоска на липучках для простого крепления, например, на стене, полке, инструментальной тележке и системе переноски инструментов Wera 2go.

- Набор из 8 отвёрточных головок 3/8", на поясе из прочной материи
- Отвёрточные головки с преимуществами битов, изготовленных по технологии Wera
- Отвёрточные головки с фиксирующей функцией для винтов
- Поворотный механизм с лёгким ходом для надёжной фиксации и лёгкого извлечения отвёрточных головок
- Подходит для крепления на стене, полке, инструментальной тележке и системе Wera 2go
- Дюймовая

**Belt В Imperial 1 Набор отверточных головок Zyklor, для внутреннего шестигранника, с фиксирующей функцией, 3/8"**



Code	EAN			
05003974001	4013288 194985			1
		<b>8740 В HF</b> 1x 1/8"x35,0; 1x 3/64"x35,0; 1x 5/32"x35,0; 1x 3/16"x35,0; 1x 7/32"x35,0; 1x 1/4"x35,0; 1x 5/16"x38,5; 1x 3/8"x38,5		
		<b>Belt В 0/8</b> 1x 45,0x275,0		
		<b>K30</b> 1x 30,0x200,0		

## Набор для велосипедиста 8

Набор из 7 отвёрточных головок  $\frac{3}{8}$ " для типичных работ на велосипеде. Отвёрточные головки с особо вытянутой рабочей частью длиной 30 мм для лучшего доступа в ограниченном пространстве.

Накатка улучшает контакт с рукой, исключая соскальзывание. Идентификатор инструментов Take it easy: цветовая кодировка размера - для простого и быстрого отбора нужного инструмента.

- Отвёрточные головки с фиксирующей функцией для самых распространённых винтов TORX® и Hex
- Фиксирующая функция для надёжного удержания винта на инструменте
- Идентификатор инструментов Take it easy: цветовая кодировка размера
- Накатка в тыльной части головки для лучшего контакта с пальцами
- В добротной складной сумке для удобной переноски

## Набор для велосипедиста 8



Code	EAN				
05004176001	4013288 220622				1
		♻️	8767 B		
			1x TX 25x107,0; 1x TX 30x107,0		
		⦿	8740 B		
			1x 4,0x107,0; 1x 5,0x107,0; 1x 6,0x107,0; 1x 8,0x100,0; 1x 10,0x100,0		
			K120		
			1x 50,0x70,0		

## 8796 LB Удлинитель Zyklop, $\frac{3}{8}$ "

- Для торцовых головок под присоединительный квадрат  $\frac{3}{8}$ " с шариковым фиксатором
- Удобная стопорная система для блокировки или быстрой смены насадки по выбору
- С гильзой свободного хода для скоростного вращения винтов и гаек

## 8796 LB Удлинитель Zyklop, $\frac{3}{8}$ "



Code	EAN						
05003592001	4013288 121325	♻️	$\frac{3}{8}$ "	200,0			1

## 8796 SB Удлинитель Zyklop, $\frac{3}{8}$ "

- Удобная стопорная система для блокировки или быстрой смены насадки по выбору
- Для торцовых головок под присоединительный квадрат  $\frac{3}{8}$ " с шариковым фиксатором
- С гильзой свободного хода для скоростного вращения винтов и гаек

## 8796 SB Удлинитель Zyklop, $\frac{3}{8}$ "



Code	EAN						
05003591001	4013288 121318	♻️	$\frac{3}{8}$ "	125,0			1

### 8794 LB Удлинитель Zyklop с муфтой свободного хода, длинный, 3/8"

Удлинитель Zyklop Wera с нескользящей в пальцах гильзой свободного хода для ускоренного вращения винтов и гаек. Хромованадиевая сталь, матовое хромированное покрытие.

### 8794 LB Удлинитель Zyklop с муфтой свободного хода, длинный, 3/8"



Code	EAN	Icon	Unit						
05003583001	121288	3/8"	200,0						1

### 8794 SB Удлинитель Zyklop с муфтой свободного хода, короткий, 3/8"

Удлинитель Zyklop Wera с нескользящей в пальцах гильзой свободного хода для ускоренного вращения винтов и гаек. Хромованадиевая сталь, матовое хромированное покрытие.

### 8794 SB Удлинитель Zyklop с муфтой свободного хода, короткий, 3/8"



Code	EAN	Icon	Unit						
05003582001	121271	3/8"	125,0						1

### 8789 В Вороток Zyklop, 3/8"

Вороток Zyklop Wera для передачи высоких моментов силы. Для торцовых головок под присоединительный квадрат 3/8" с шариковым фиксатором. Квадрат можно передвигать, что улучшает возможности использования. Хромованадиевая сталь, матовое хромированное покрытие.

### 8789 В Вороток Zyklop, 3/8"



Code	EAN	Icon	Unit						
05003581001	121516	3/8"	165,0						3

### 8795 В Карданный шарнир Zyklop, 3/8"

Карданный шарнир Zyklop Wera для торцовых головок под присоединительный квадрат 3/8" с шариковым фиксатором.

### 8795 В Карданный шарнир Zyklop, 3/8"



Code	EAN	Icon	Unit						
05003585001	121523	3/8"	50,0						1

### 8794 В Качающийся удлинитель Zyklop, 3/8"

Удлинитель качающийся „Wobble“ для трещотки Zyklop Wera. С углом наклона 15° в любом направлении. Это помогает быстро и точно работать в скрытых и тесных местах.

### 8794 В Качающийся удлинитель Zyklop, 3/8"



Code	EAN	Icon	Unit						
05003584001	121295	3/8"	76,0						1

### 8784 В1 Соединительная деталь Zyklop, 3/8"

- Переходник с быстрозажимным патроном для быстрой смены битов, Zyklop 3/8"

### 8784 В1 Соединительная деталь Zyklop, 3/8"



Code	EAN	Icon	Unit						
05003590001	121301	1/4"	3/8"	44,0					1

**Belt B (матерчатый), на 8 инструментов, некомплектованный**



Code	EAN		
05003980001	4013288 195005		1
		Belt B 0/8 1x 45,0x275,0	
		K30 1x 30,0x200,0	

**Belt B (матерчатый), на 9 инструментов, некомплектованный**



Code	EAN		
05003981001	4013288 195012		1
		Belt B 0/9 1x 45,0x310,0	
		K30 1x 30,0x200,0	

**9601 Магнитный держатель для головок, 3/8", некомплектованный**

1 магнитный держатель для головок, некомплектованный.  
Для крепления до 10 торцовых и/или отвёрточных головок 3/8".

Магнитный держатель можно временно разместить на металлической поверхности, а благодаря функции Twist to unlock головки надёжно фиксируются на своих местах и легко извлекаются.

- Магнитный держатель, на котором головки надёжно фиксируются на своих местах и всё же легко извлекаются (повернуть - извлечь), для временного размещения на стенке, полке или инструментальной тележке
- Поворотный механизм с лёгким ходом для надёжной фиксации и лёгкого извлечения торцевых головок
- Некомплектован, рассчитан максимально на 10 головок 3/8"



**9601 Магнитный держатель для головок, 3/8", некомплектованный**

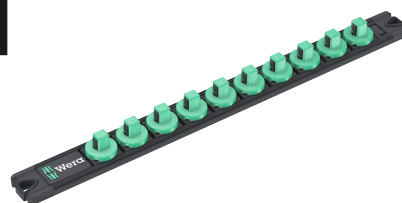

Code	EAN	mm	mm				
05136421001	4013288 223333	30,0	340,0				1

## Zyklop Speed - невероятно скоростные и суперуниверсальные



Невероятно компактное размещение большого числа инструментов в небольшом объеме. Абсолютно новое восприятие набора с трещоткой благодаря оригинальному мягкому футляру, обладающему высокой прочностью и долговечностью. Футляр с возможностью вертикального размещения для лучшего обзора инструментов на полке в мастерской. Матерчатая фактура футляра служит для дополнительной защиты рабочих поверхностей. Малый вес и объем - для повышения мобильности. С индикаторами инструментов „Take it easy“: цветовая маркировка размера.

- Свободно поворачивающаяся головка трещотки с фиксацией в 5 положениях
- Тонкая механика на 72 зубца
- Малый угол возврата всего 5°
- Гильза свободного хода для высокой скорости работы
- С индикаторами инструментов „Take it easy“: Цветовая кодировка размеров
- Компактный мягкий футляр с высокой прочностью, малым весом и объемом

## 8100 SC 6 Zyklop Speed - набор с трещоткой, привод 1/2", метрический



Code	EAN		
05004076001	4013288 173874		1
		<b>8000 C</b> 1x 1/2"x277,0	
		<b>8790 HMC</b> 1x 10,0x37,0; 1x 11,0x37,0; 1x 12,0x37,0; 1x 13,0x37,0; 1x 14,0x37,0; 1x 15,0x37,0; 1x 16,0x37,0; 1x 17,0x37,0; 1x 18,0x37,0; 1x 19,0x37,0	
		<b>8794 LC</b> 1x 1/2"x250,0	
		<b>8794 C</b> 1x 1/2"x52,0	
		<b>8784 C2</b> 1x 9/16"x1/2"x50,0	
		<b>851/2 Z PH</b> 1x PH 2x32; 1x PH 3x32	
		<b>855/2 Z PZ</b> 1x PZ 2x32; 1x PZ 3x32	
		<b>867/2 Z TORX®</b> 1x TX 20x35; 1x TX 25x35; 1x TX 30x35; 1x TX 40x35; 1x TX 45x35; 1x TX 50x35	
		<b>840/2 Z</b> 1x 5x30; 1x 6x30; 1x 8x30; 1x 10x30	



## 8100 SC 9 Zyklop Speed - набор с трещоткой, привод 1/2", дюймовый



Code	EAN			
05004079001	4013288 173997			1
		8000 C	1x 1/2"x277,0	
		8790 HMC	1x 3/8"x37,0; 1x 7/16"x37,0; 1x 1/2"x37,0; 1x 9/16"x37,0; 1x 19/32"x37,0; 1x 5/8"x37,0; 1x 11/16"x37,0; 1x 3/4"x37,0; 1x 25/32"x37,0; 1x 13/16"x37,0	
		8794 LC	1x 1/2"x250,0	
		8794 C	1x 1/2"x52,0	
		8784 C2	1x 5/16"x1/2"x50,0	
		851/2 Z PH	1x PH 2x32; 1x PH 3x32	
		855/2 Z PZ	1x PZ 2x32; 1x PZ 3x32	
		867/2 Z TORX®	1x TX 20x35; 1x TX 25x35; 1x TX 30x35; 1x TX 40x35; 1x TX 45x35; 1x TX 50x35	
		840/2 Z	1x 7/32"x30; 1x 1/4"x30; 1x 5/16"x30; 1x 3/8"x30	

## 8100 SC 2 Набор с трещоткой Zyklop Speed, 1/2"

- Набор из 37 предметов в прочном металлическом кейсе

## 8100 SC 2 Набор с трещоткой Zyklop Speed, 1/2"



Code	EAN			
05003645001	4013288 121189			1
		8000 C	1x 1/2"x277,0	
		8790 HMC	1x 10,0x37,0; 1x 11,0x37,0; 1x 12,0x37,0; 1x 13,0x37,0; 1x 14,0x37,0; 1x 15,0x37,0; 1x 16,0x37,0; 1x 17,0x37,0; 1x 18,0x37,0; 1x 19,0x37,0; 1x 20,0x37,0; 1x 21,0x37,0; 1x 22,0x37,0; 1x 24,0x37,0; 1x 27,0x40,0; 1x 30,0x42,0; 1x 32,0x42,0	
		8789 C	1x 1/2"x250,0	
		8794 C	1x 1/2"x52,0	
		8795 C	1x 1/2"x69,0	
		8784 C2	1x 5/16"x1/2"x50,0	
		8796 SC	1x 1/2"x125,0	
		8796 LC	1x 1/2"x250,0	
		851/2 Z PH	1x PH 3x32	
		855/2 Z PZ	1x PZ 3x32	
		867/2 Z TORX®	1x TX 20x35; 1x TX 25x35; 1x TX 30x35; 1x TX 40x35; 1x TX 45x35; 1x TX 50x35; 1x TX 55x35	
		840/2 Z	1x 5x30; 1x 6x30; 1x 8x30; 1x 10x30	

## 8100 SC 4 Набор с трещоткой Zyklop Speed, 1/2"

- Набор из 38 предметов в прочном металлическом кейсе

### 8100 SC 4 Набор с трещоткой Zyklop Speed, 1/2"



Code	EAN		
05003647001	121202		1
		<b>8000 C</b> 1x 1/2"x277,0	
		<b>8790 HMC</b> 1x 3/8"x37,0; 1x 7/16"x37,0; 1x 1/2"x37,0; 1x 9/16"x37,0; 1x 19/32"x37,0; 1x 5/8"x37,0; 1x 11/16"x37,0; 1x 3/4"x37,0; 1x 25/32"x37,0; 1x 13/16"x37,0; 1x 7/8"x37,0; 1x 15/16"x37,0; 1x 31/32"x37,0; 1x 1"x40,0; 1x 1 1/16"x40,0; 1x 1 1/8"x40,0; 1x 1 3/16"x42,0; 1x 1 1/4"x42,0	
		<b>8789 C</b> 1x 1/2"x250,0	
		<b>8794 C</b> 1x 1/2"x52,0	
		<b>8795 C</b> 1x 1/2"x69,0	
		<b>8784 C2</b> 1x 5/16"x1/2"x50,0	
		<b>8796 SC</b> 1x 1/2"x125,0	
		<b>8796 LC</b> 1x 1/2"x250,0	
		<b>851/2 Z PH</b> 1x PH 3x32	
		<b>855/2 Z PZ</b> 1x PZ 3x32	
		<b>867/2 Z TORX®</b> 1x TX 20x35; 1x TX 25x35; 1x TX 30x35; 1x TX 40x35; 1x TX 45x35; 1x TX 50x35; 1x TX 55x35	
		<b>840/2 Z</b> 1x 7/32"x30; 1x 1/4"x30; 1x 5/16"x30; 1x 3/8"x30	

## 8000 C Трещотка Zyklop Speed с 1/2"

- В одном инструменте соединены 5 типов трещотки
- Конструкция с использованием инерционной массы и нескользящая в пальцах гильза свободного хода для высокой скорости работы.
- Свободно поворачивающаяся головка трещотки, кнопка разблокировки и переключатель реверса
- Тонкий механизм зацепления, что обеспечивает малый угол возврата 5°
- Можно использовать также в качестве отвёртки

### 8000 C Трещотка Zyklop Speed с 1/2"



Code	EAN						
05003600001	121882	1/2"	277,0				1

### 8000 C SB Трещотка Zyklop Speed с 1/2"



Code	EAN			
05073262001	128058	8000 C	1x 1/2"x277,0	3

## Зыклов Hybrid - рычаг больше для больших усилий.

Компактная трещеточная головка.

Реверсные трещотки с 72 мелкими.

Увеличенная общая длина для большей передачи усилия.

Ручка Krafftform многокомпонентная.



Благодаря шариковому фиксатору насадки и приспособления прочно сидят на трещотке, что обеспечивает также высокую надежность в процессе работы.

С помощью удлинителя можно ещё больше увеличить передачу силы.

Набор Zyklop Hybrid, привод 1/2", метрический. С трещоткой Zyklop Hybrid и удлинителем ручки Hybrid.

- Переключатель реверса для удобного изменения направления вращения
- Тонкий механизм зацепления на 72 зубца для угла возврата всего 5°
- Компактный мягкий футляр с высокой прочностью, малым весом и объемом
- Цветовая маркировка размера головок
- Поворотный механизм с лёгким ходом для надёжной фиксации и лёгкого извлечения отвёрточных головок

### 8006 SC 1 Zyklop Hybrid-набор с трещоткой, привод 1/2", метрический



Code	EAN			
05004090001	4013288 182159			1
		8006 C 1x 1/2"x281,0		
		8797 C 1x 271,0		
		8794 LC 1x 1/2"x250,0		
		8790 HMC HF 1x 10,0x37,0; 1x 11,0x37,0; 1x 12,0x37,0; 1x 13,0x37,0; 1x 14,0x37,0; 1x 15,0x37,0; 1x 16,0x37,0; 1x 17,0x37,0; 1x 18,0x37,0; 1x 19,0x37,0		

## Набор Zyklop Hybrid

Набор Zyklop Hybrid, привод 1/2", метрический. С трещоткой Zyklop Hybrid, удлинителем ручки Hybrid, удлинителем и 10 головками.

- Трещотка Zyklop Hybrid с большой общей длиной (действие рычага) и тонкой головкой трещотки
- Тонкий механизм зацепления на 72 зубца для угла возврата всего 5°
- Удлинитель с деблокиратором

### Набор Zyklop Hybrid

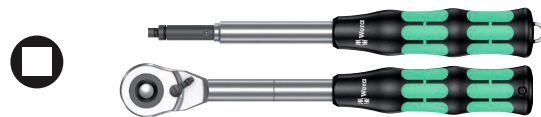

Code	EAN			
05004095001	4013288 184320			1
		8006 C 1x 1/2"x281,0		
		8797 C 1x 271,0		

### 8006 C Zyklop Hybrid - трещотка, переключение реверса, привод 1/2"

Трещотка Zyklop Hybrid с переключателем реверса, с приводом 1/2", малый вес, эргономичная ручка Krafftform, тонкая форма головки, длинная рукоять и возможность использования удлинителя.



Code	EAN						
05003780001	4013288 184214	1/2"	281,0	34	37		3

## 8797 C Zyklop Hybrid Удлинитель

- Можно использовать трещоткой с Zyklop Hybrid 8006 C
- Для передачи больших моментов силы
- Многокомпонентная ручка Kraftform оптимизирована для нажимной и растягивающей нагрузки
- С деблокиратором
- Из улучшенной хромомолибденовой стали, закаленной до вязкой упругости

## 8797 C Zyklop Hybrid Удлинитель



	EAN	⌀	ℓ						
Code	4013288	mm	mm						
05003781001	183200	271,0	134,0						1

## Трещотка Zyklop Metal с передвижным квадратом



Невероятно компактное размещение большого числа инструментов в небольшом объеме. Абсолютно новое восприятие набора с трещоткой благодаря оригинальному мягкому футляру, обладающему высокой прочностью и долговечностью. Футляр с возможностью вертикального размещения для лучшего обзора инструментов на полке в мастерской. Матерчатая фактура футляра служит для дополнительной защиты рабочих поверхностей. Малый вес и объем - для повышения мобильности. С индикаторами инструментов „Take it easy“: цветовая маркировка размера.

- Очень тонкая трещотка с длинной рукоятью
- Угол возврата всего 4,7°
- Очень мягкое переключение несъемного сдвижного квадрата
- Идентификаторы инструментов „Take it easy“

## 8100 SC 7 Zyklop Metal - набор с трещоткой, сдвижной квадрат, привод 1/2", метрический



Code	EAN			
	4013288			
05004077001	173942			1
		8003 C	1x 1/2"x281,0	
		8790 HMC	1x 10,0x37,0; 1x 11,0x37,0; 1x 12,0x37,0; 1x 13,0x37,0; 1x 14,0x37,0; 1x 15,0x37,0; 1x 16,0x37,0; 1x 17,0x37,0; 1x 18,0x37,0; 1x 19,0x37,0	
		8794 LC	1x 1/2"x250,0	
		8794 C	1x 1/2"x52,0	
		8784 C2	1x 9/16"x1/2"x50,0	
		851/2 Z PH	1x PH 2x32; 1x PH 3x32	
		867/2 Z TORX®	1x TX 20x35; 1x TX 25x35; 1x TX 27x35; 1x TX 30x35; 1x TX 40x35; 1x TX 45x35; 1x TX 50x35; 1x TX 55x35	
		840/2 Z	1x 5x30; 1x 6x30; 1x 8x30; 1x 10x30	

## 8100 SC 10 Zyklop Metal - набор с трещоткой, сдвижной квадрат, привод 1/2", дюймовый



Code	EAN			
05004080001	173966			1
		□	8003 C 1x 1/2"x281,0	
		●	8790 HMC 1x 3/8"x37,0; 1x 7/16"x37,0; 1x 1/2"x37,0; 1x 9/16"x37,0; 1x 19/32"x37,0; 1x 5/8"x37,0; 1x 11/16"x37,0; 1x 3/4"x37,0; 1x 25/32"x37,0; 1x 13/16"x37,0	
		■	8794 LC 1x 1/2"x250,0	
		■	8794 C 1x 1/2"x52,0	
		●	8784 C2 1x 5/16"x1/2"x50,0	
		+	851/2 Z PH 1x PH 2x32; 1x PH 3x32	
		+	867/2 Z TORX® 1x TX 20x35; 1x TX 25x35; 1x TX 27x35; 1x TX 30x35; 1x TX 40x35; 1x TX 45x35; 1x TX 50x35; 1x TX 55x35	
		○	840/2 Z 1x 7/32"x30; 1x 1/4"x30; 1x 5/16"x30; 1x 3/8"x30	

### 8003 C Zyklop Metal - трещотка, сдвижной квадрат, привод 1/2"

- Чрезвычайно удобный трещоточный ключ. С длинным рычагом. Кованый цельнометаллический (хромомолибденовый) трещоточный ключ.
- Благодаря двойному храповому механизму 38 прочных зубцов действуют как тонкий механизм из 76 мелких зубцов с углом возврата всего 4,7°.
- Очень мягкое переключение несъемного сдвижного квадрата
- Для торцовых головок под присоединительный квадрат 1/2" с шариковым фиксатором

### 8003 C Zyklop Metal - трещотка, сдвижной квадрат, привод 1/2"



Code	EAN	□	mm	mm	mm	
05004063001	174055	1/2"	281,0	36	37	3

## Трещотка Zyklop Metal с переключением реверса



Невероятно компактное размещение большого числа инструментов в небольшом объеме. Абсолютно новое восприятие набора с трещоткой благодаря оригинальному мягкому футляру, обладающему высокой прочностью и долговечностью. Футляр с возможностью вертикального размещения для лучшего обзора инструментов на полке в мастерской. Матерчатая фактура футляра служит для дополнительной защиты рабочих поверхностей. Малый вес и объем - для повышения мобильности. С индикаторами инструментов „Take it easy“: цветовая маркировка размера.

- Удобное изменение направления вращения с помощью переключателя реверса
- Очень тонкая трещотка с длинной рукоятью
- Угол возврата всего 5°

## 8100 SC 8 Zyklop Metal - набор с трещоткой, переключение реверса, привод 1/2", метрический



Code	EAN			
05004078001	173881			1
		□	8004 C 1x 1/2"x281,0	
		●	8790 HMC 1x 10,0x37,0; 1x 11,0x37,0; 1x 12,0x37,0; 1x 13,0x37,0; 1x 14,0x37,0; 1x 15,0x37,0; 1x 16,0x37,0; 1x 17,0x37,0; 1x 18,0x37,0; 1x 19,0x37,0	
		■	8794 LC 1x 1/2"x250,0	
		■	8794 C 1x 1/2"x52,0	
		●	8784 C2 1x 5/16"x1/2"x50,0	
		+	851/2 Z PH 1x PH 2x32; 1x PH 3x32	
		+	867/2 Z TORX® 1x TX 20x35; 1x TX 25x35; 1x TX 27x35; 1x TX 30x35; 1x TX 40x35; 1x TX 45x35; 1x TX 50x35; 1x TX 55x35	
		○	840/2 Z 1x 5x30; 1x 6x30; 1x 8x30; 1x 10x30	

### 8100 SC 11 Zyklop Metal - набор с трещоткой, переключение реверса, привод 1/2", дюймовый



Code	EAN			
05004081001	4013288 173973			1
		8004 C	1x 1/2"x281,0	
		8790 HMC	1x 3/8"x37,0; 1x 7/16"x37,0; 1x 1/2"x37,0; 1x 9/16"x37,0; 1x 19/32"x37,0; 1x 5/8"x37,0; 1x 11/16"x37,0; 1x 3/4"x37,0; 1x 25/32"x37,0; 1x 13/16"x37,0	
		8794 LC	1x 1/2"x250,0	
		8794 C	1x 1/2"x52,0	
		8784 C2	1x 5/16"x1/2"x50,0	
		851/2 Z PH	1x PH 2x32; 1x PH 3x32	
		867/2 Z TORX®	1x TX 20x35; 1x TX 25x35; 1x TX 27x35; 1x TX 30x35; 1x TX 40x35; 1x TX 45x35; 1x TX 50x35; 1x TX 55x35	
		840/2 Z	1x 7/32"x30; 1x 1/4"x30; 1x 5/16"x30; 1x 3/8"x30	

### 8004 C Zyklop Metal - трещотка, переключение реверса, привод 1/2"

- Удобное изменение направления вращения с помощью переключателя реверса
- Очень тонкая трещотка с длинной рукоятью
- Угол возврата всего 5°
- Надёжная фиксация головок

### 8004 C Zyklop Metal - трещотка, переключение реверса, привод 1/2"



Code	EAN					
05004064001	4013288 174062	1/2"	281,0	34	37	3

### 8790 C Impaktor Торцовая головка 1/2"

Торцовая головка Impaktor для использования с электрическими и пневматическими винтовёртами ударного действия, рассчитанными на привод 12,5 мм / 1/2". Технология Impaktor обеспечивает изделиям срок службы, превышающий средние показатели даже с учетом применения в условиях высоких нагрузок. С идентификатором инструментов Take it easy: цветовая кодировка размера - для простого и быстрого отбора нужного инструмента. Шестигранный профиль и канавка с отверстием. Шестигранный профиль служит для передачи больших усилий и воздействует на грани гайки или головки винта меньше, чем профиль в форме двойного шестигранника. Для шестигранных винтов и гаек.

- Для использования с электрическими и пневматическими винтовёртами ударного действия, рассчитанными на привод 12,5 мм / 1/2"
- Технология Impaktor для увеличенного срока службы
- Шестигранный профиль служит для точного завинчивания с передачей высоких усилий при сохранении целостности профиля
- Идентификатор инструментов Take it easy: цветовая кодировка размера
- Наличие канавки с отверстием для фиксации насадки с помощью стопорного кольца или штифта на механизированных инструментах

### 8790 C Impaktor Торцовая головка 1/2"



Code	EAN						
05004570001	210012	13,0	38,0	21,0	24,0		1
05004571001	210029	14,0	38,0	22,0	24,0		1
05004572001	210036	15,0	38,0	24,0	24,0		1
05004573001	210043	16,0	38,0	24,0	24,0		1
05004574001	210050	17,0	38,0	26,0	26,0		1
05004575001	210067	18,0	38,0	28,0	28,0		1
05004576001	210074	19,0	38,0	28,0	28,0		1
05004577001	210081	20,0	38,0	26,0	30,0		1
05004578001	210098	21,0	38,0	26,0	30,0		1

## Belt C Impaktor 1 Набор торцовых головок, 1/2"

Прочный матерчатый пояс, выполненный в типичном дизайне Wera, с 9 торцовыми головками Impaktor в компактном размещении. Зажимы с легкопроворачиваемым механизмом служат для надёжной фиксации и простого извлечения головок. Имеется карабин для крепления на поясном ремне или сумке. С зоной на липучках и полосками-липучками для простого крепления, например, на стене, полке, инструментальной тележке и компонентах системы переноски инструментов Wera 2go. Головки Impaktor для использования с электрическими или пневматическими винтовёртами ударного действия, рассчитанными на привод 12,5 мм / 1/2". Технология Impaktor обеспечивает срок службы, превышающий средние показатели. С идентификатором инструментов Take it easy: цветовая кодировка размера для простого и быстрого отбора нужного инструмента. Шестигранный профиль и канавка с отверстием. Шестигранный профиль служит для передачи больших усилий и воздействует на грани гайки или головки винта меньше, чем профиль в форме двойного шестигранника. Для шестигранных винтов и гаек.

- 9 торцовых головок на прочном матерчатом поясе, 1/2"
- Поворотный механизм с лёгким ходом для надёжной фиксации и лёгкого извлечения отвёрточных головок
- Особенно подходит для использования с ударными винтовёртами
- Идентификатор инструментов Take it easy: цветовая кодировка размера
- Подходит для крепления на стене, полке, инструментальной тележке и системе Wera 2go

## Belt C Impaktor 1 Набор торцовых головок, 1/2"

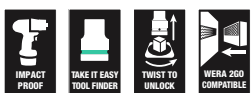

Code	EAN		
05004580001	4013288 210104		1
		● 8790 C Impaktor 1x 13,0x38,0; 1x 14,0x38,0; 1x 15,0x38,0; 1x 16,0x38,0; 1x 17,0x38,0; 1x 18,0x38,0; 1x 19,0x38,0; 1x 20,0x38,0; 1x 21,0x38,0	
		Belt C Impaktor 0/9 1x 71,0x210,0	
		K30 1x 30,0x200,0	

## Магнитный держатель для головок C Impaktor 1 набор торцовых головок 1/2"

Магнитный держатель для головок, включая 9 торцовых головок Impaktor для использования с электрическими или пневматическими винтовёртами ударного действия, рассчитанными на привод 12,5 мм / 1/2".

Технология Impaktor обеспечивает срок службы инструментов, превышающий средние показатели даже с учетом жёстких условий их применения. Шестигранный профиль обеспечивает передачу большого усилия при одновременной точности работы и сохранении профиля крепежа. Идентификатор инструментов Take it easy с цветовой кодировкой размера - для простого и быстрого выбора нужного инструмента. Магнитный держатель можно временно закрепить на металлической поверхности, а благодаря функции Twist to unlock головки надёжно фиксируются на своих местах и легко извлекаются.

- Набор из 9 головок на магнитном держателе для головок 1/2"
- Для использования с электрическими и пневматическими винтовёртами ударного действия, рассчитанными на привод 12,5 мм / 1/2"
- Технология Impaktor для увеличенного срока службы
- Шестигранный профиль служит для точного завинчивания с передачей высоких усилий при сохранении целостности профиля
- Наличие канавки с отверстием для фиксации насадки с помощью стопорного кольца или штифта на механизированных инструментах

## Магнитный держатель для головок C Impaktor 1 набор торцовых головок 1/2"



Code	EAN		
05005490001	4013288 223289		1
		● 8790 C Impaktor 1x 13,0x38,0; 1x 14,0x38,0; 1x 15,0x38,0; 1x 16,0x38,0; 1x 17,0x38,0; 1x 18,0x38,0; 1x 19,0x38,0; 1x 20,0x38,0; 1x 21,0x38,0	
		9602 1x 30,0x370,0	

## 8790 C Impaktor Deep торцовая головка 1/2", удлиненная форма

Длинная торцовая головка Impaktor для использования с электрическими и пневматическими винтовёртами ударного действия, рассчитанными на привод 12,5 мм = 1/2". Также для работы с крепежом в глубоких отверстиях и выступающими резьбовыми шпильками. Технология Impaktor обеспечивает срок службы инструментов, превышающий средние показатели даже с учетом жёстких условий их применения. Идентификатор инструментов Take it easy с цветовой кодировкой размера – для простого и быстрого отбора нужного инструмента. Шестигранный профиль и канавка с отверстием. Шестигранный профиль служит для передачи большого усилия и воздействует на грани гайки или головки винта меньше, чем профиль в форме двойного шестигранника. Для винтов с шестигранной головкой и гаек.

- Дюймовые торцовые головки Impaktor для особых нагрузок; для использования с электрическими и пневматическими винтовёртами ударного действия, рассчитанными на привод 12,5 мм = 1/2"
- удлиненные торцовые головки подходят для работы с крепежом в глубоких отверстиях и выступающими резьбовыми шпильками подходящих размеров в ограниченном пространстве
- Наличие канавки с отверстием для фиксации насадки с помощью стопорного кольца или штифта на механизированных инструментах

## 8790 C Impaktor Deep торцовая головка 1/2", удлиненная форма



Code	EAN		mm	mm	mm	mm	
05004830001	221926		13,0	83,0	21,0	24,0	1
05004831001	221933		14,0	83,0	22,0	24,0	1
05004832001	221940		15,0	83,0	24,0	24,0	1
05004833001	221957		16,0	83,0	24,0	24,0	1
05004834001	221964		17,0	83,0	26,0	26,0	1
05004835001	221995		18,0	83,0	28,0	28,0	1
05004836001	222008		19,0	83,0	28,0	28,0	1
05004837001	222015		21,0	83,0	30,0	27,0	1
05004838001	222107		22,0	83,0	32,0	28,0	1
05004839001	222114		24,0	83,0	34,0	30,0	1
05004840001	222121		27,0	83,0	38,0	33,0	1

## 8790 C Impaktor Deep Set 1

Набор из 11 торцовых головок Impaktor Deep для использования с электрическими или пневматическими винтовёртами ударного действия, рассчитанными на привод 12,5 мм = 1/2". Длинная форма для работы с крепежом в глубоких отверстиях и выступающими резьбовыми шпильками. Технология Impaktor обеспечивает срок службы, превышающий средние показатели. Шестигранный профиль обеспечивает передачу большого усилия при одновременной точности работы и сохранении профиля крепежа. Идентификатор инструментов Take it easy с цветовой кодировкой размера – для простого и быстрого отбора нужного инструмента.

- Удлиненные торцовые головки 1/2" для работы с деталями в глубоких отверстиях и выступающими резьбовыми шпильками в ограниченном пространстве
- Для использования с электрическими и пневматическими винтовёртами ударного действия, рассчитанными на привод 12,5 мм / 1/2"
- Технология Impaktor для увеличенного срока службы
- Шестигранный профиль служит для точного завинчивания с передачей высоких усилий при сохранении целостности профиля
- Наличие канавки с отверстием для фиксации насадки с помощью стопорного кольца или штифта на механизированных инструментах
- Индикатор Take it easy: цветовой кодировка размера
- В добротной мягкой сумке

## 8790 C Impaktor Deep Set 1



Code	EAN		
05004841001	224088		1
		<ul style="list-style-type: none"> <li>● 8790 C Impaktor Deep</li> <li>1x 13,0x83,0; 1x 14,0x83,0; 1x 15,0x83,0;</li> <li>1x 16,0x83,0; 1x 17,0x83,0; 1x 18,0x83,0;</li> <li>1x 19,0x83,0; 1x 21,0x83,0; 1x 22,0x83,0;</li> <li>1x 24,0x83,0; 1x 27,0x83,0</li> </ul>	



## 8790 HMC Торцовая головка Zyklop 1/2"

- Торцовая головка Zyklop 1/2"
- Для использования в ручном и машинном режимах (без удара / по impact)
- Накатка в тыльной части для лучшего контакта с пальцами
- С канавкой под шариковый фиксатор
- С индикаторами инструментов „Take it easy“: Цветовая кодировка размеров

### 8790 HMC Торцовая головка Zyklop 1/2"



Code	EAN		mm	mm	mm	mm	mm	
05003601001	120618		10,0	37,0	15,5	24,0	1	
05003602001	120625		11,0	37,0	16,5	24,0	1	
05003603001	120656		12,0	37,0	17,5	24,0	1	
05003604001	120663		13,0	37,0	19,0	24,0	1	
05003605001	120670		14,0	37,0	20,0	24,0	1	
05003606001	120687		15,0	37,0	21,0	24,0	1	
05003607001	120694		16,0	37,0	22,5	24,0	1	
05003608001	120700		17,0	37,0	24,0	26,0	1	
05003609001	120717		18,0	37,0	25,0	26,0	1	
05003610001	120724		19,0	37,0	26,5	26,0	1	
05003611001	120731		20,0	37,0	28,0	26,0	1	
05003612001	120748		21,0	37,0	29,0	26,0	1	
05003613001	120755		22,0	37,0	30,5	26,0	1	
05003614001	120762		24,0	37,0	33,0	28,0	1	
05003615001	120779		27,0	40,0	36,5	32,0	1	
05003616001	120786		30,0	42,0	40,0	34,0	1	
05003617001	120793		32,0	42,0	42,0	36,0	1	
05003618001	120809			37,0	15,5	24,0	1	3/8"
05003619001	120816			37,0	16,5	24,0	1	7/16"
05003620001	120823			37,0	19,0	24,0	1	1/2"
05003621001	120830			37,0	20,0	24,0	1	9/16"
05003622001	120847			37,0	21,0	24,0	1	19/32"
05003623001	120854			37,0	22,5	24,0	1	5/8"
05003624001	120861			37,0	25,5	26,0	1	11/16"
05003625001	120878			37,0	26,5	26,0	1	3/4"
05003626001	120885			37,0	28,0	26,0	1	25/32"
05003627001	120892			37,0	29,0	26,0	1	13/16"
05003628001	120908			37,0	30,5	26,0	1	7/8"
05003629001	120915			37,0	33,0	28,0	1	15/16"
05003630001	120922			37,0	33,0	28,0	1	31/32"
05003631001	120939			40,0	36,5	32,0	1	1"
05003632001	120946			40,0	36,5	32,0	1	1 1/16"
05003633001	120953			40,0	40,0	34,0	1	1 1/8"
05003634001	120960			42,0	40,0	34,0	1	1 3/16"
05003635001	120977			42,0	42,0	36,0	1	1 1/4"

## 8790 HMC HF Торцовая головка для трещотки Zyklop 1/2", с фиксирующей функцией

- Головка (без удара / по impact) для использования в ручном или машинном режиме
- Фиксирующая функция для надёжного удержания винта на инструменте
- С индикаторами инструментов „Take it easy“: Цветовая кодировка размеров
- Хромованадиевая сталь, матовая хромированная поверхность
- С канавкой под шариковый фиксатор, накатка в тыльной части для лучшего контакта с пальцами

### 8790 HMC HF Торцовая головка для трещотки Zyklop 1/2", с фиксирующей функцией



Code	EAN		mm	mm	mm	mm	mm	
05003730001	180957		10,0	37,0	17,8	23,5	10,4	1
05003731001	180964		11,0	37,0	18,8	23,5	10,4	1
05003732001	180971		12,0	37,0	20,4	23,5	11,4	1
05003733001	181022		13,0	37,0	21,4	23,5	11,4	1
05003734001	181039		14,0	37,0	22,6	23,5	11,4	1
05003735001	181046		15,0	37,0	23,6	23,5	12,0	1
05003736001	181053		16,0	37,0	25,0	23,5	12,0	1
05003737001	181060		17,0	37,0	26,8	23,5	12,5	1
05003738001	181077		18,0	37,0	28,0	23,5	12,5	1
05003739001	181084		19,0	37,0	29,2	23,5	14,0	1

## Belt C 1 Набор торцовых головок Zyklop с фиксирующей функцией, 1/2"

Пояс из прочной материи (пояс) с типичным дизайном Wera и 6 отвёрточных головок в компактном размещении. Поворотный механизм с лёгким ходом служит для надёжной фиксации и лёгкого извлечения головок. С идентификаторами инструментов „Take it easy“ с цветовой кодировкой размера для простого и быстрого нахождения нужного инструмента. Включая карабин для крепления на темляке ремня или сумке. Особенно короткие, стабильные отвёрточные головки с преимуществами битов, изготовленных по технологии Wera. Отвёрточные головки с фиксирующей функцией для особенно комфортной работы и минимальным риском потерять винт ещё до начала завинчивания. Задняя сторона на липучках и полоска на липучках для простого крепления, например, на стене, полке, инструментальной тележке и системе переноски инструментов Wera 2go.

- Набор из 7 торцовых головок 1/2", на поясе из прочной материи
- Отвёрточные головки с фиксирующей функцией для винтов
- Поворотный механизм с лёгким ходом для надёжной фиксации и лёгкого извлечения отвёрточных головок
- С индикаторами инструментов „Take it easy“: Цветовая кодировка размеров
- Подходит для крепления на стене, полке, инструментальной тележке и системе Wera 2go

## Belt C 1 Набор торцовых головок Zyklop с фиксирующей функцией, 1/2"



Code	EAN		
05003995001	204400		1
		● <b>8790 HMC HF</b> 1x 10,0x37,0; 1x 13,0x37,0; 1x 15,0x37,0; 1x 16,0x37,0; 1x 17,0x37,0	
		<b>ME1</b> 1x 14,0x43,0	
		<b>Belt C 0/6</b> 1x 45,0x275,0	
		<b>K30</b> 1x 30,0x200,0	

## Магнитный держатель для головок C Imperial 1 Zyklop набор торцовых головок 1/2", дюймовых

Магнитный держатель для головок, включая 9 торцовых головок для ручного и машинного режима, неударного действия, 1/2". Зажим с легкопроворачиваемым механизмом служит для надёжной фиксации и простого извлечения головок.

Индикатор Take it easy с цветовой кодировкой размера - для простого и быстрого выбора нужного инструмента. Магнитный держатель можно временно закрепить на металлической поверхности, а благодаря функции Twist to unlock головки надёжно фиксируются на своих местах и легко извлекаются.

- Набор из 9 головок на магнитном держателе для головок 1/2"
- Магнитный держатель, на котором головки надёжно фиксируются на своих местах и всё же легко извлекаются (повернуть - извлечь), для временного размещения на стенке, полке или инструментальной тележке
- Поворотный механизм с лёгким ходом для надёжной фиксации и лёгкого извлечения торцевых головок
- Индикатор Take it easy: цветовая кодировка размера

## Магнитный держатель для головок C Imperial 1 Zyklop набор торцовых головок 1/2", дюймовых



Code	EAN		
05005480001	223296		1
		● <b>8790 HMC</b> 1x 3/8"x37,0; 1x 7/16"x37,0; 1x 1/2"x37,0; 1x 9/16"x37,0; 1x 5/8"x37,0; 1x 11/16"x37,0; 1x 3/4"x37,0; 1x 7/8"x37,0; 1x 1"x40,0	
		<b>9602</b> 1x 30,0x370,0	

### 8790 HMC HF 1 Набор торцовых головок Zyklor 1/2" , с фиксирующей функцией

Набор торцовых головок, с фиксирующей функцией для особенно комфортной работы с минимальным риском потерять винт до начала завинчивания.

- Компактный мягкий футляр с высокой прочностью, малым весом и объемом
- Отверточные головки (без удара / non impact) для использования в ручном или машинном режиме
- Фиксирующая функция для надёжного удержания винта на инструменте
- С индикаторами инструментов „Take it easy“: Цветовая кодировка размеров
- Накатка в тыльной части головки для лучшего контакта с пальцами

### 8790 HMC HF 1 Набор торцовых головок Zyklor 1/2" , с фиксирующей функцией



Code	EAN			
05004203001	184238			1
		<b>8790 HMC HF</b> 1x 10,0x37,0; 1x 11,0x37,0; 1x 12,0x37,0; 1x 13,0x37,0; 1x 14,0x37,0; 1x 15,0x37,0; 1x 16,0x37,0; 1x 17,0x37,0; 1x 18,0x37,0; 1x 19,0x37,0		

### 8790 C Wheel Impaktor Торцовая головка 1/2"

Торцовая головка Impaktor с приводом 1/2", для использования с ударными винтовёртами; с пластиковой обоймой, имеющей свободное вращение и служащей для увеличения скорости работы, лучшего ведения инструмента в процессе завинчивания и дополнительной защиты колёсных дисков.

- Для использования с электрическими и пневматическими винтовёртами ударного действия, рассчитанными на привод 12,5 мм / 1/2"
- Добротная конструкция Impaktor, рассчитанная на самые высокие нагрузки
- Шестигранный профиль служит для точного завинчивания с передачей высоких усилий при сохранении целостности профиля
- С индикаторами инструментов „Take it easy“: Цветовая кодировка размеров

### 8790 C Wheel Impaktor Торцовая головка 1/2"



Code	EAN							
05004590001	210739		17,0	85,0	30,0			1
05004591001	210746		19,0	85,0	30,0			1
05004592001	210753		21,0	85,0	32,0			1

## Wheel Impaktor C Set 1 Набор торцовых головок, 1/2"

3 торцовые головки Impaktor с приводом 1/2". Для использования с ударными винтовёртами; с пластиковой обоймой, имеющей свободное вращение и служащей для увеличения скорости работы, лучшего ведения инструмента в процессе завинчивания и дополнительной защиты колёсных дисков.

### Wheel Impaktor C Set 1 Набор торцовых головок, 1/2"



Code		EAN		
05004595001		4013288	210760	1
		8790 C Wheel Impaktor 1x 17,0x85,0x30,0; 1x 19,0x85,0x30,0; 1x 21,0x85,0x32,0		

## 8790 HMC Deep Торцовая головка 1/2"

Торцовая головка длинной формы для работы в ручном и машинном режимах с приводом 1/2" (ISO 2725-ч.3), с канавкой под шариковый фиксатор; для винтов и гаек с наружным шестигранником. Для работы в ручном и машинном режимах (неударного действия), в том числе для деталей в глубоких отверстиях и выступающих резьбовых шпилек. С идентификатором инструментов Take it easy: цветовая кодировка размера для простого и быстрого отбора нужного инструмента. Надёжный контакт при хвате даже маслянистыми руками. Шестигранный профиль служит для передачи больших усилий и воздействует на грани гайки или головки винта меньше, чем профиль в форме двойного шестигранника. Кроме того, трещотки с тонким механизмом зацепления благодаря малому углу возврата делают использование профиля с двойным шестигранником излишним даже при работе в ограниченном пространстве.

- Длинная торцовая головка для работы с деталями в глубоких отверстиях и выступающими резьбовыми шпильками в ограниченном пространстве
- Шестигранный профиль служит для точного завинчивания с передачей больших усилий при сохранении целостности профиля
- Накатка в тыльной части для лучшего контакта с пальцами
- Хромованадиевая сталь с матовым хромированным покрытием

### 8790 HMC Deep Торцовая головка 1/2"



Code	EAN		mm	mm	mm	mm	
05004550001	210562		10,0	83,0	15,5	21,8	1
05004551001	210579		11,0	83,0	16,7	22,0	1
05004552001	210586		12,0	83,0	18,0	22,0	1
05004553001	210593		13,0	83,0	19,2	22,0	1
05004554001	210609		14,0	83,0	20,5	22,0	1
05004555001	210616		15,0	83,0	22,0	20,7	1
05004556001	210623		16,0	83,0	22,0	20,7	1
05004557001	210630		17,0	83,0	24,0	22,2	1
05004558001	210647		18,0	83,0	26,0	23,2	1
05004559001	210654		19,0	83,0	26,0	23,2	1
05004560001	210661		20,0	83,0	28,0	25,2	1
05004561001	210678		21,0	83,0	28,0	25,2	1
05004562001	210685		22,0	83,0	30,0	27,2	1
05004563001	210692		24,0	83,0	32,0	28,2	1

### Belt C Deep 1 Набор торцовых головок, 1/2"

- 6 торцовых головок на прочном матерчатом поясе, 1/2"
- Поворотный механизм с лёгким ходом для надёжной фиксации и лёгкого извлечения отвёрточных головок
- Длинные торцовые головки 1/2" для работы с деталями в глубоких отверстиях и выступающими резьбовыми шпильками в ограниченном пространстве
- Шестигранный профиль служит для точного завинчивания с передачей высоких усилий при сохранении целостности профиля
- С индикаторами инструментов „Take it easy“: Цветовая кодировка размеров

### Belt C Deep 1 Набор торцовых головок, 1/2"

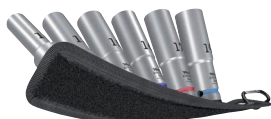

Code	EAN		
05004565001	4013288 210708		1
		● 8790 HMC Deep 1x 10,0x83,0; 1x 13,0x83,0; 1x 15,0x83,0; 1x 16,0x83,0; 1x 17,0x83,0; 1x 19,0x83,0	
		Belt C 0/6 1x 45,0x275,0	
		K30 1x 30,0x200,0	

### Магнитный держатель для головок C Deep 1 набор торцовых головок 1/2", удлиненная форма

Магнитный держатель для головок, включая 6 торцовых головок длинной формы, для ручного и машинного режима, неударного действия, 1/2". Зажим с легкоповоротным механизмом служит для надёжной фиксации и простого извлечения головок. Торцовые головки удлиненной формы с приводом 1/2" (ISO 2725-ч.3) марки Wera Для работы в ручном и машинном режимах (неударного действия), в том числе для деталей в глубоких отверстиях и выступающих резьбовых шпилек. Индикатор Take it easy с цветовой кодировкой размера - для простого и быстрого выбора нужного инструмента. Надёжный контакт при хвате даже маслянистыми руками. Шестигранный профиль, с канавкой под шариковый фиксатор. Шестигранный профиль служит для передачи большого усилия и воздействует на грани гайки или головки винта меньше, чем профиль в форме двойного шестигранника. Кроме того, трещотки с тонким механизмом зацепления благодаря малому углу возврата делают использование профиля с двойным шестигранником излишним даже при работе в ограниченном пространстве. Для винтов с шестигранной головкой и гаек. Магнитный держатель можно временно закрепить на металлической поверхности, а благодаря функции Twist to unlock головки надёжно фиксируются на своих местах и легко извлекаются.

- Набор из 6 головок на магнитном держателе для головок 1/2"
- Магнитный держатель, на котором головки надёжно фиксируются на своих местах и всё же легко извлекаются (повернуть - извлечь), для временного размещения на стенке, полке или инструментальной тележке
- Поворотный механизм с лёгким ходом для надёжной фиксации и лёгкого извлечения торцовых головок
- Удлиненные торцовые головки 1/2" для работы с деталями в глубоких отверстиях и выступающими резьбовыми шпильками в ограниченном пространстве
- Шестигранный профиль служит для точного завинчивания с передачей высоких усилий при сохранении целостности профиля

### Магнитный держатель для головок C Deep 1 набор торцовых головок 1/2", удлиненная форма



Code	EAN		
05005470001	4013288 223272		1
		● 8790 HMC Deep 1x 10,0x83,0; 1x 13,0x83,0; 1x 15,0x83,0; 1x 16,0x83,0; 1x 17,0x83,0; 1x 19,0x83,0	
		9602 1x 30,0x370,0	

### 8767 C HF TORX® Отверточная головка Zyklop с приводом 1/2", с фиксирующей функцией

- Головка (без удара / pop impact) для использования в ручном или машинном режиме
- Фиксирующая функция для надёжного удержания винта на инструменте
- С индикаторами инструментов „Take it easy“: Цветовая кодировка размеров
- Накатка в тыльной части для лучшего контакта с пальцами
- Хромованадиевая сталь, матовая хромированная поверхность

### 8767 C HF TORX® Отверточная головка Zyklop с приводом 1/2", с фиксирующей функцией



Code	EAN							
05003830001	183316		TX 20	60,0	16,4	23,5	21,5	1
05003850001	183545		TX 20	140,0	16,4	23,5	101,5	1
05003831001	183323		TX 25	60,0	16,4	23,5	21,5	1
05003851001	183552		TX 25	140,0	16,4	23,5	101,5	1
05003832001	183330		TX 27	60,0	16,4	23,5	21,5	1
05003852001	183569		TX 27	140,0	16,4	23,5	101,5	1
05003833001	183347		TX 30	60,0	16,4	23,5	21,5	1
05003853001	183576		TX 30	140,0	16,4	23,5	101,5	1
05003834001	183354		TX 40	60,0	16,4	23,5	21,5	1
05003854001	183583		TX 40	140,0	16,4	23,5	101,5	1
05003835001	183361		TX 45	60,0	16,4	23,5	21,5	1
05003855001	184443		TX 45	140,0	16,4	23,5	101,5	1
05003836001	183378		TX 50	60,0	21,4	23,5	21,5	1
05003856001	183606		TX 50	140,0	21,4	23,5	101,5	1
05003837001	183385		TX 55	60,0	21,4	23,5	21,5	1
05003857001	183613		TX 55	140,0	21,4	23,5	101,5	1
05003838001	183392		TX 60	60,0	21,4	23,5	21,5	1
05003858001	183620		TX 60	140,0	21,4	23,5	101,5	1

### Belt C 3 TORX® HF Набор отверточных головок Zyklop TORX®, с фиксирующей функцией, 1/2"

Пояс из прочной материи (пояс) с типичным дизайном Wera и 6 отвёрточных головок в компактном размещении. Поворотный механизм с лёгким ходом служит для надёжной фиксации и лёгкого извлечения головок. С идентификаторами инструментов „Take it easy“ с цветовой кодировкой размера для простого и быстрого нахождения нужного инструмента. Включая карабин для крепления на темляке ремня или сумке. Особенно короткие, стабильные отвёрточные головки с преимуществами битов, изготовленных по технологии Wera. Отвёрточные головки с фиксирующей функцией для особенно комфортной работы и минимальным риском потерять винт ещё до начала завинчивания. Задняя сторона на липучках и полоска на липучках для простого крепления, например, на стене, полке, инструментальной тележке и системе переноски инструментов Wera 2go.

- 6 торцовых головок на прочном матерчатом поясе, 1/2"
- Отвёрточные головки с преимуществами битов, изготовленных по технологии Wera
- Отвёрточные головки с фиксирующей функцией для винтов
- Поворотный механизм с лёгким ходом для надёжной фиксации и лёгкого извлечения отвёрточных головок
- Подходит для крепления на стене, полке, инструментальной тележке и системе Wera 2go

### Belt C 3 TORX® HF Набор отверточных головок Zyklop TORX®, с фиксирующей функцией, 1/2"



Code	EAN		
05003997001	204882		1
		<b>8767 C HF</b> 1x TX 25x60,0; 1x TX 30x60,0; 1x TX 40x60,0; 1x TX 45x60,0; 1x TX 50x60,0; 1x TX 55x60,0	
		<b>Belt C 0/6</b> 1x 45,0x275,0	
		<b>K30</b> 1x 30,0x200,0	

### Магнитный держатель для головок C 4 Zyklor набор торцовых головок 1/2"

Магнитный держатель для головок, включая 9 торцовых головок для ручного и машинного режима, неударного действия, 1/2". Зажим с легкоповорачиваемым механизмом служит для надёжной фиксации и простого извлечения головок.

Индикатор Take it easy с цветовой кодировкой размера - для простого и быстрого выбора нужного инструмента. Магнитный держатель можно временно закрепить на металлической поверхности, а благодаря функции Twist to unlock головки надёжно фиксируются на своих местах и легко извлекаются.

- Набор из 9 головок на магнитном держателе для головок 1/2"
- Магнитный держатель, на котором головки надёжно фиксируются на своих местах и всё же легко извлекаются (повернуть - извлечь), для временного размещения на стенке, полке или инструментальной тележке
- Поворотный механизм с лёгким ходом для надёжной фиксации и лёгкого извлечения торцевых головок
- Индикатор Take it easy: цветовая кодировка размера

### Магнитный держатель для головок C 4 Zyklor набор торцовых головок 1/2"



Code	EAN		
05005460001	223265		1
		<b>8790 HMC</b> 1x 10,0x37,0; 1x 12,0x37,0; 1x 13,0x37,0; 1x 14,0x37,0; 1x 15,0x37,0; 1x 16,0x37,0; 1x 17,0x37,0; 1x 18,0x37,0; 1x 19,0x37,0	
		<b>9602</b> 1x 30,0x370,0	

### 8767 C TORX® HF 1 Набор отверточных головок Zyklor TORX®, с фиксирующей функцией

- Компактный мягкий футляр с высокой прочностью, малым весом и объемом

### 8767 C TORX® HF 1 Набор отверточных головок Zyklor TORX®, с фиксирующей функцией



Code	EAN		
05004202001	184276		1
		<b>8767 C HF</b> 1x TX 20x60,0; 1x TX 25x60,0; 1x TX 27x60,0; 1x TX 30x60,0; 1x TX 40x60,0; 1x TX 45x60,0; 1x TX 50x60,0; 1x TX 55x60,0; 1x TX 60x60,0	

### 8767 C TORX® HF 2 Набор отверточных головок Zyklor TORX®, с фиксирующей функцией

- Компактный мягкий футляр с высокой прочностью, малым весом и объемом
- Длинный

### 8767 C TORX® HF 2 Набор отверточных головок Zyklor TORX®, с фиксирующей функцией

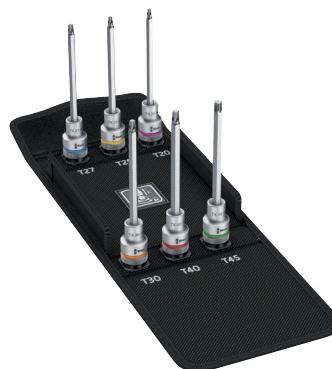

Code	EAN		
05004211001	185464		1
		<b>8767 C HF</b> 1x TX 20x140,0; 1x TX 25x140,0; 1x TX 27x140,0; 1x TX 30x140,0; 1x TX 40x140,0; 1x TX 45x140,0	

### 8767 C TORX® HF 3 Набор отверточных головок Zyklop TORX®, с фиксирующей функцией

- Компактный мягкий футляр с высокой прочностью, малым весом и объемом
- Длинный

### 8767 C TORX® HF 3 Набор отверточных головок Zyklop TORX®, с фиксирующей функцией



Code	EAN		
05004212001	185471		1
		<b>8767 C HF</b> 1x TX 20x140,0; 1x TX 25x140,0; 1x TX 27x140,0; 1x TX 30x140,0; 1x TX 40x140,0; 1x TX 45x140,0; 1x TX 50x140,0; 1x TX 55x140,0; 1x TX 60x140,0	

### 8740 C HF Отверточная головка Zyklop с приводом 1/2", с фиксирующей функцией

- Головка (без удара / по impact) для использования в ручном или машинном режиме
- Фиксирующая функция для надёжного удержания винта на инструменте
- С индикаторами инструментов „Take it easy“: Цветовая кодировка размеров
- Накатка в тыльной части для лучшего контакта с пальцами
- Хромованадиевая сталь, матовая хромированная поверхность

### 8740 C HF Отверточная головка Zyklop с приводом 1/2", с фиксирующей функцией

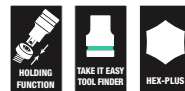

Code	EAN	mm	mm	mm	mm	mm	
05003820001	183217	4,0	60,0	14,0	21,5	21,5	1
05003840001	183484	4,0	140,0	14,0	21,5	101,5	1
05003821001	183224	5,0	60,0	14,0	21,5	21,5	1
05003841001	183491	5,0	140,0	14,0	21,5	101,5	1
05003822001	183231	6,0	60,0	14,0	21,5	21,5	1
05003842001	183507	6,0	140,0	14,0	21,5	101,5	1
05003823001	183248	7,0	60,0	14,0	23,5	21,5	1
05003843001	183514	7,0	140,0	14,0	23,5	101,5	1
05003824001	183255	8,0	60,0	16,0	23,5	21,5	1
05003844001	183521	8,0	140,0	16,0	23,5	101,5	1
05003825001	183262	10,0	60,0	16,0	23,5	21,5	1
05003845001	183538	10,0	140,0	16,0	23,5	101,5	1
05003826001	183279	12,0	60,0	21,0	23,5	23,0	1
05003827001	183286	14,0	60,0	22,0	23,5	23,0	1
05003828001	183293	17,0	60,0	24,5	25,5	23,0	1
05003829001	183309	19,0	60,0	26,5	27,5	23,0	1



### Belt C 2 Набор отверточных головок Zyklor, для внутреннего шестигранника, с фиксирующей функцией, 1/2"

Пояс из прочной материи (пояс) с типичным дизайном Wera и 6 отвёрточных головок в компактном размещении. Поворотный механизм с лёгким ходом служит для надёжной фиксации и лёгкого извлечения головок. С идентификаторами инструментов „Take it easy“ с цветовой кодировкой размера для простого и быстрого нахождения нужного инструмента. Включая карабин для крепления на темляке ремня или сумке. Особенно короткие, стабильные отвёрточные головки с преимуществами битов, изготовленных по технологии Wera. Отвёрточные головки с фиксирующей функцией для особенно комфортной работы и минимальным риском потерять винт ещё до начала завинчивания. Задняя сторона на липучках и полоска на липучках для простого крепления, например, на стене, полке, инструментальной тележке и системе переноски инструментов Wera 2go.

- 6 торцовых головок на прочном матерчатом поясе, 1/2"
- Отвёрточные головки с преимуществами битов, изготовленных по технологии Wera
- Отвёрточные головки с фиксирующей функцией для винтов
- Поворотный механизм с лёгким ходом для надёжной фиксации и лёгкого извлечения отвёрточных головок
- Подходит для крепления на стене, полке, инструментальной тележке и системе Wera 2go

### Belt C 2 Набор отверточных головок Zyklor, для внутреннего шестигранника, с фиксирующей функцией, 1/2"



Code	EAN		
05003996001	4013288 204424		1
		○ 8740 C HF 1x 4,0x60,0; 1x 5,0x60,0; 1x 6,0x60,0; 1x 7,0x60,0; 1x 8,0x60,0; 1x 10,0x60,0	
		Belt C 0/6 1x 45,0x275,0	
		K30 1x 30,0x200,0	

### 8740 C HF 1 Набор отверточных головок Zyklor, для внутреннего шестигранника, с фиксирующей функцией

- Компактный мягкий футляр с высокой прочностью, малым весом и объемом

### 8740 C HF 1 Набор отверточных головок Zyklor, для внутреннего шестигранника, с фиксирующей функцией

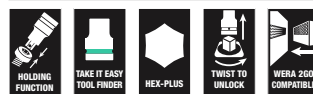

Code	EAN		
05004201001	4013288 184283		1
		○ 8740 C HF 1x 4,0x60,0; 1x 5,0x60,0; 1x 6,0x60,0; 1x 7,0x60,0; 1x 8,0x60,0; 1x 10,0x60,0; 1x 12,0x60,0; 1x 14,0x60,0; 1x 17,0x60,0	

### 8740 C HF 2 Набор отверточных головок Zyklor, для внутреннего шестигранника, с фиксирующей функцией

- Компактный мягкий футляр с высокой прочностью, малым весом и объемом
- Длинный

### 8740 C HF 2 Набор отверточных головок Zyklor, для внутреннего шестигранника, с фиксирующей функцией



Code	EAN		
05004210001	4013288 185457		1
		○ 8740 C HF 1x 4,0x140,0; 1x 5,0x140,0; 1x 6,0x140,0; 1x 7,0x140,0; 1x 8,0x140,0; 1x 10,0x140,0	

### 9529 C SB Ступенчатый ключ 1/2"

- 5 ступеней (3/8", 7/16", 1/2", 16 и 21 мм)
- Для трещотки 1/2"
- Хромованадиевая сталь

### 9529 C SB Ступенчатый ключ 1/2"

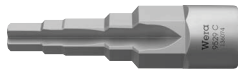

Code	EAN	mm							
05136074001	228390	88,0							1

### 8796 LC Удлинитель Zyklor, 1/2"

- Для торцовых головок под присоединительный квадрат 1/2" с шариковым фиксатором
- Удобная стопорная система для блокировки или быстрой смены насадки по выбору
- С гильзой свободного хода для скоростного вращения винтов и гаек

### 8796 LC Удлинитель Zyklor, 1/2"



Code	EAN	mm							
05003643001	121462	1/2"	250,0						1

### 8796 SC Удлинитель Zyklor, 1/2"

- Для торцовых головок под присоединительный квадрат 1/2" с шариковым фиксатором
- Удобная стопорная система для блокировки или быстрой смены насадки по выбору
- С гильзой свободного хода для скоростного вращения винтов и гаек

### 8796 SC Удлинитель Zyklor, 1/2"



Code	EAN	mm							
05003642001	121455	1/2"	125,0						1

### 8794 LC Удлинитель Zyklor с муфтой свободного хода, длинный, 1/2"

Удлинитель Zyklor Wera с нескользящей в пальцах гильзой свободного хода для ускоренного вращения винтов и гаек. Хромованадиевая сталь, матовое хромированное покрытие.

### 8794 LC Удлинитель Zyklor с муфтой свободного хода, длинный, 1/2"



Code	EAN	mm							
05003638001	121431	1/2"	250,0						1

### 8794 SC Удлинитель Zyklop с муфтой свободного хода, короткий, 1/2"

Удлинитель Zyklop Wera с нескользкой в пальцах гильзой свободного хода для ускоренного вращения винтов и гаек. Хромованадиевая сталь, матовое хромированное покрытие.

### 8794 SC Удлинитель Zyklop с муфтой свободного хода, короткий, 1/2"



Code	EAN	□	↑						
05003637001	121424	1/2"	125,0						1

### 8789 C Вороток Zyklop, 1/2"

Вороток Zyklop Wera для передачи высоких моментов силы. Для торцовых головок под присоединительный квадрат 1/2" с шариковым фиксатором. Квадрат можно передвигать, что улучшает возможности использования. Хромованадиевая сталь, матовое хромированное покрытие.

### 8789 C Вороток Zyklop, 1/2"



Code	EAN	□	↑						
05003636001	121530	1/2"	250,0						3

### 8795 C Карданный шарнир Zyklop, 1/2"

Карданный шарнир Zyklop Wera для торцовых головок под присоединительный квадрат 1/2" с шариковым фиксатором.

### 8795 C Карданный шарнир Zyklop, 1/2"



Code	EAN	□	↑						
05003640001	121547	1/2"	69,0						1

### 8794 C Качающийся удлинитель Zyklop, 1/2"

Удлинитель качающийся „Wobble“ для трещотки Zyklop Wera. С углом наклона 15° в любом направлении. Это помогает быстро и точно работать в скрытых и тесных местах.

### 8794 C Качающийся удлинитель Zyklop, 1/2"



Code	EAN	□	↑						
05003639001	121448	1/2"	52,0						1

### 8784 C2 Переходник Zyklop, 1/2", 5/16"

Переходник с квадрата на шестигранник. Для битов с шестигранным хвостовиком 5/16" по стандарту DIN ISO 1173-C 8 и с типами хвостовика Wera 2. С быстрозажимным патроном.

### 8784 C2 Переходник Zyklop, 1/2", 5/16"



Code	EAN	□	□	↑					
05003641001	119353	5/16"	1/2"	50,0					1

### 8009 Zyklop Pocket Set 1

Компактная трещотка Zyklop с магазином для битов, карманного формата. Прямое присоединение с магнитом для битов 1/4" и головок 3/8". Очень быстрая смена инструментов благодаря прямому присоединению без блокировки. Фиксируемая под углом 0°, 15° и 90° головка позволяет использовать инструмент как трещотку и трещоточную отвёртку. Тонкий механизм зацепления на 72 зубца обеспечивает малый угол возврата всего 5°.

Широкие возможности работы благодаря наличию в ручке 12 битов. Надёжный трещоточный механизм гарантирует передачу достаточного усилия. Отличное сочетание трещотки Zyklop и набора из 12 отвёрток.

- Компактная трещотка Zyklop с встроенным магазином для битов
- Прямое присоединение с магнитом превращает трещотку 3/8" одновременно в трещоточную отвёртку для битов 1/4"
- Свободно поворачивающаяся головка трещотки с фиксацией в 5 положениях
- Реверсная трещотка с тонким механизмом зацепления (72 зубца) для малого угла возврата всего 5°
- Выдвижной, неотсоединяемый магазин для удобного и надёжного хранения битов

### 8009 Zyklop Pocket Set 1



Code	EAN		
05004280001	4013288 221834		1
		<ul style="list-style-type: none"> <li>○● <b>8009</b> 1x 3/8"x1/4"x133,0</li> <li>⊕ <b>851/1 BTZ</b> 1x PH 1x25; 1x PH 2x25</li> <li>⊕ <b>855/1 BTZ</b> 1x PZ 1x25; 1x PZ 2x25</li> <li>⊕ <b>867/1 TORX® BTZ</b> 1x TX 10x25; 1x TX 15x25; 1x TX 20x25; 1x TX 25x25</li> <li>○ <b>840/1 BTZ</b> 1x 3,0x25; 1x 4,0x25; 1x 5,0x25; 1x 6,0x25</li> </ul>	

### 8009 Zyklop Pocket Imperial Set 1



Code	EAN		
05004282001	4013288 221841		1
		<ul style="list-style-type: none"> <li>○● <b>8009</b> 1x 3/8"x1/4"x133,0</li> <li>⊕ <b>851/1 BTZ</b> 1x PH 1x25; 1x PH 2x25</li> <li>⊕ <b>867/1 TORX® BTZ</b> 1x TX 10x25; 1x TX 15x25; 1x TX 20x25; 1x TX 25x25</li> <li>○ <b>840/1 Z</b> 1x 1/8"x25; 1x 5/32"x25; 1x 3/16"x25; 1x 1/4"x25</li> <li>○ <b>868/1 Z</b> 1x # 1x25; 1x # 2x25</li> </ul>	

## 8009 Zyklop Pocket Set 2

Компактная трещотка Zyklop с магазином для битов, карманного формата. Прямое присоединение с магнитом для битов 1/4" и головок 3/8". Очень быстрая смена инструментов благодаря прямому присоединению без блокировки. Фиксируемая под углом 0°, 15° и 90° головка позволяет использовать инструмент как трещотку и трещоточную отвёртку. Тонкий механизм зацепления на 72 зубца обеспечивает малый угол возврата всего 5°.

Широкие возможности работы благодаря наличию в ручке 12 битов. Надёжный трещоточный механизм гарантирует передачу достаточного усилия. Отличное сочетание трещотки Zyklop и набора из 12 отвёрток. Универсальный держатель длиной 75 мм для битов 1/4" может служить удлинителем. Включены головки самых ходовых размеров. 1 добротный мягкий кожух 9468 для крепления на поясе; также подходит для использования с компонентами системы Wera 2go.

- Компактная трещотка Zyklop с встроенным магазином для битов
- Прямое присоединение с магнитом превращает трещотку 3/8" одновременно в трещоточную отвёртку для битов 1/4"
- Свободно поворачивающаяся головка трещотки с фиксацией в 5 положениях
- Реверсная трещотка с тонким механизмом зацепления (72 зубца) для малого угла возврата всего 5°
- Выдвижной, неотсоединяемый магазин для удобного и надёжного хранения битов
- Универсальный держатель с гильзой из специальной стали и сильным постоянным магнитом, может служить удлинителем
- Добротный мягкий кожух для крепления на поясе; также подходит для использования с компонентами системы Wera 2go

## 8009 Zyklop Pocket Set 2



Code	EAN		
05004281001	4013288 223050		1
		<b>8009</b> 1x 3/8"x1/4"x133,0	
		<b>893/1/1</b> 1x 1/4"x75	
		<b>851/1 BTZ</b> 1x PH 1x25; 1x PH 2x25	
		<b>855/1 BTZ</b> 1x PZ 1x25; 1x PZ 2x25	
		<b>867/1 TORX® BTZ</b> 1x TX 10x25; 1x TX 15x25; 1x TX 20x25; 1x TX 25x25	
		<b>840/1 BTZ</b> 1x 3,0x25; 1x 4,0x25; 1x 5,0x25; 1x 6,0x25	
		<b>8790 HMB</b> 1x 8,0x29,0; 1x 10,0x29,0; 1x 13,0x29,0	
		<b>9468</b> 1x 155,0x65,0	
		<b>Набор полосок на липучках 70</b> 1x 50,0x70,0	

## 8009 Zyklop Pocket Imperial Set 2

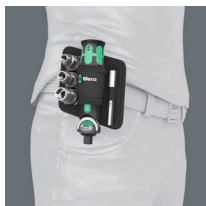

Code	EAN		
05004283001	4013288 223067		1
		<b>8009</b> 1x 3/8"x1/4"x133,0	
		<b>893/1/1</b> 1x 1/4"x75	
		<b>851/1 BTZ</b> 1x PH 1x25; 1x PH 2x25	
		<b>867/1 TORX® BTZ</b> 1x TX 10x25; 1x TX 15x25; 1x TX 20x25; 1x TX 25x25	
		<b>840/1 Z</b> 1x 1/8"x25; 1x 5/32"x25; 1x 3/16"x25; 1x 1/4"x25	
		<b>868/1 Z</b> 1x # 1x25; 1x # 2x25	
		<b>8790 HMB</b> 1x 5/16"x29,0; 1x 3/8"x29,0; 1x 1/2"x29,0	
		<b>9468</b> 1x 155,0x65,0	
		<b>Набор полосок на липучках 70</b> 1x 50,0x70,0	

## Zyklop Pocket

Довольно полный и компактный набор, сочетающий возможности трещотки и отвёрток. Компактная трещотка Zyklop с магазином для битов, помещающаяся в кармане брюк. Прямое присоединение с магнитом для битов 1/4" и головок 3/8". Очень быстрая смена насадок благодаря присоединению без блокировки. Фиксируемая под углом 0°, 15° и 90° головка позволяет использовать инструмент как трещотку и трещоточную отвёртку.

Тонкий механизм зацепления на 72 зубца обеспечивает малый угол возврата всего 5°. Широкие возможности работы благодаря наличию в ручке 12 битов. Надёжный трещоточный механизм гарантирует передачу достаточного момента силы. Отличное сочетание трещотки Zyklop и набора из 12 отвёрток. Универсальный держатель длиной 75 мм для битов 1/4" может служить удлинителем. В набор включены головки самых ходовых размеров. В мягком футляре; подходит для крепления к компонентам системы Wera 2go.

- Компактная трещотка Zyklop с встроенным магазином для битов
- Прямое присоединение с магнитом превращает трещотку 3/8" одновременно в трещоточную отвёртку для битов 1/4"
- Свободно поворачивающаяся головка трещотки с фиксацией в 5 положениях
- Трещотка с реверсом и тонким механизмом зацепления (72 зубца) для малого угла возврата всего 5°
- Неотсоединяемый, выдвижной магазин для простого извлечения и надёжного хранения битов

### 8009 Zyklop Pocket набор 3



Code	EAN		
05004284001	227560		1
		<b>8009</b> 1x 3/8"x1/4"x133,0	
		<b>8794 SB</b> 1x 3/8"x125,0	
		<b>893/1/1</b> 1x 1/4"x75	
		<b>8790 HMB</b> 1x 6,0x29,0; 1x 7,0x29,0; 1x 8,0x29,0; 1x 9,0x29,0; 1x 10,0x29,0; 1x 11,0x29,0; 1x 12,0x29,0; 1x 13,0x29,0; 1x 14,0x29,0; 1x 15,0x29,0; 1x 16,0x30,0; 1x 17,0x30,0	
		<b>851/1 BTZ</b> 1x PH 1x25; 1x PH 2x25	
		<b>855/1 BTZ</b> 1x PZ 1x25; 1x PZ 2x25	
		<b>867/1 TORX® BTZ</b> 1x TX 10x25; 1x TX 15x25; 1x TX 20x25; 1x TX 25x25	
		<b>840/1 BTZ</b> 1x 3,0x25; 1x 4,0x25; 1x 5,0x25; 1x 6,0x25	
		Набор полосок на липучках 120 1x 50,0x120,0	

### 8009 Zyklop Pocket набор 4



Code	EAN		
05004285001	227591		1
		<b>8009</b> 1x 3/8"x1/4"x133,0	
		<b>8794 SB</b> 1x 3/8"x125,0	
		<b>893/1/1</b> 1x 1/4"x75	
		<b>8790 HMB</b> 1x 8,0x29,0; 1x 9,0x29,0; 1x 10,0x29,0; 1x 12,0x29,0; 1x 14,0x29,0; 1x 16,0x30,0; 1x 1/4"x29,0; 1x 3/16"x29,0; 1x 3/8"x29,0; 1x 7/16"x29,0; 1x 1/2"x29,0; 1x 9/16"x29,0	
		<b>851/1 BTZ</b> 1x PH 1x25; 1x PH 2x25	
		<b>867/1 TORX® BTZ</b> 1x TX 10x25; 1x TX 15x25	
		<b>800/1 BTZ</b> 1x 0,8x5,5x25; 1x 1,2x6,5x25	
		<b>840/1 BTZ</b> 1x 4,0x25; 1x 6,0x25	
		<b>840/1 Z</b> 1x 3/16"x25; 1x 1/4"x25	
		<b>868/1 Z</b> 1x # 1x25; 1x # 2x25	
		Набор полосок на липучках 120 1x 50,0x120,0	

## Koloss - трещотка-молоток!



Трещотка, которой разрешено пользоваться как молотком. Трещотка Koloss – это сверхпрочная трещотка с реверсом и с минимальной нагрузочной способностью 600 Нм. Двойное зубчатое зацепление и минимальный угол возврата 6° обеспечивают быстрое и точное завинчивание даже в узком пространстве.

И самое главное: абсолютно никакой удар не сможет разрушить механизм трещотки. Многокомпонентная ручка Kraftform специально оптимизирована для нажимной, ударной и растягивающей нагрузки; с гнездом в ручке для удлинителя Koloss 8780 С или разжимной оправки Koloss 8781 С. В комплект входит накладка для защиты материала или поверхности деталей, удлинитель для увеличения передачи усилий, деблокиратор, кожух для крепления на поясе.

- Нагрузочная способность не менее 600 Нм
- Со сдвижным квадратом для затяжки вправо и влево
- Включая функцию молотка
- Многокомпонентная ручка Kraftform оптимизирована для нажимной, ударной и растягивающей нагрузки
- Тонкий механизм зацепления трещотки, малый угол возврата 6°

### 8002 C Koloss All Inclusive Set с приводом 1/2"



Code	EAN		
05133862001	4013288 162403		1
		<b>8002 C</b> 1x 1/2"x341,0	
		<b>8782 C</b> 1x 2x50,0	
		<b>8780 C</b> 1x 341,0x137	
		<b>8000 E</b> 1x 40,5	
		<b>8000 HLF</b> 1x 175,0x75,0	

### 8002 C Koloss 1/2" с приводом 1/2"



Code	EAN		
05003692001	4013288 144607		1
		<b>8002 C</b> 1x 1/2"x341,0	
		<b>8782 C</b> 1x 2x50,0	
		<b>8000 HLF</b> 1x 175,0x75,0	



### 8780 C Koloss Удлинитель

Удлинитель для трещотки Koloss из улучшенной хромомолибденовой стали, закалённой до вязкой упругости. Может использоваться в качестве удлинителя с Wera Koloss 8002 C для передачи больших моментов силы. Многокомпонентная ручка Krafftform оптимизирована для нажимной, ударной и растягивающей нагрузки. С лазерной гравировкой мер безопасности.

### 8780 C Koloss Удлинитель



	EAN	⌀	⌀						
Code	4013288	mm	mm						
05003695001	144614	341,0	137						1

### 8781 C Koloss Разжимная оправка

Разжимная оправка для трещотки Wera Koloss. Для рихтовки проушин и отверстий. Коническая форма, улучшенная хромомолибденовая сталь с закалкой до вязкой упругости.

### 8781 C Koloss Разжимная оправка



	EAN	⌀	⌀						
Code	4013288	mm	mm						
05003696001	144683	50	135,0						1

### 8782 C Koloss Комплект насадок

Защитные накладки для трещотки Wera Koloss, чтобы не повредить материал или поверхность детали. Гибкий термопластичный эластомер для длительного сохранения упругости и максимальной защиты.

### 8782 C Koloss Комплект насадок



	EAN	#	mm						
Code	4013288	#	mm						
05003697001	144690	2	50,0						1

### 8000 E Деблокиратор



	EAN	mm							
Code	4013288	mm							
05136400001	194633	40,5							1

### Belt C (матерчатый), на 6 инструментов, некомплектованный

- Некомплектованный пояс на 6 торцевых /отвёрточных головки
- С карабином
- Поворотный механизм с лёгким ходом для надёжной фиксации и лёгкого извлечения торцевых головок
- Подходит для крепления на стене, полке, инструментальной тележке и системе Wera 2go

### Belt C (матерчатый), на 6 инструментов, некомплектованный



Code	EAN				
05003892001	4013288	205797			1

Belt C 0/6  
1x 45,0x275,0

K30  
1x 30,0x200,0

## 9602 Магнитный держатель для головок 1/2", неукomплектованный

1 магнитный держатель для головок, неукomплектованный. Для крепления до 10 торцовых и/или отвёрточных головок 1/2". Магнитный держатель можно временно разместить на металлической поверхности, а благодаря функции Twist to unlock головки надёжно фиксируются на своих местах и легко извлекаются.

- Магнитный держатель, на котором головки надёжно фиксируются на своих местах и всё же легко извлекаются (повернуть - извлечь), для временного размещения на стенке, полке или инструментальной тележке
- Поворотный механизм с лёгким ходом для надёжной фиксации и лёгкого извлечения торцевых головок
- Неукomплектована, рассчитана максимально на 10 головок 1/2"

## 9602 Магнитный держатель для головок 1/2", неукomплектованный

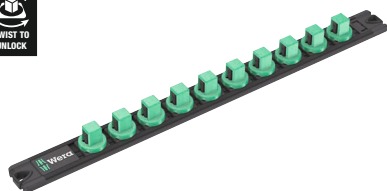

	EAN							
Code	4013288	mm	mm					
05136422001	223340	30,0	370,0					1

## Belt C Impaktor (матерчатый), на 9 инструментов, неукomплектованный



Code	EAN			
05003893001	211484			1
		Belt C Impaktor 0/9	1x 71,0x210,0	
		K30	1x 30,0x200,0	

## Zyklop Mini - сила и красота

Трещетка Zyklop Mini 1 & 2  
Тонкий механизм зацепления из 60 зубцов обеспечивает малый угол возврата 6° для точных работ.

Небольшие по высоте габариты идеально подходят для использования инструмента в ограниченном пространстве.

Трещетка Zyklop Mini 1  
Рифлёный диск для быстрого вращения.

Трещетка Zyklop Mini 2  
Zyklop Mini 2 - для присоединения специальных торцевых головок Wera Zyklop 8790 FA. Небольшие по высоте габариты идеально подходят для использования инструмента в ограниченном пространстве.

Трещетка Zyklop Mini 1 & 2  
Простое переключение реверса



Wera Zyklop Mini 1: сочетание силы и красоты. Невероятная прочность благодаря штампованной цельнометаллической конструкции. Выдерживает усилие до 65 Нм.

Компактная форма подходит прежде всего для работы в тесном пространстве. Рифлёный диск помогает быстро вращать винты. В практичном наборе Bit-Check с адаптером для головок и зажимом для крепления на поясе. Простое извлечение и возвращение инструментов на свое место. Высокая прочность и долгий срок службы.

- Наборы Bit-Check подкупают своей функциональностью и компактностью
- Ручка-трещотка для битов Wera для особенно быстрой работы даже в тесном пространстве
- Идеально для работы в узком пространстве
- Закалённые до вязкой твёрдости биты, для универсального применения
- В удобном и прочном футляре Bit-Check

## Bit-Check 30 Zyklop Mini 1



Code	EAN			
05073640001	144652			1
			<b>8001 A</b> 1x 1/4"x87,0	
		○○	<b>870/1</b> 1x 1/4"x25 <sup>1)</sup>	
		●○	<b>889/4/1 K</b> 1x 1/4"x50	
		+	<b>851/1 TZ PH</b> 2x PH 1x25; 3x PH 2x25; 1x PH 3x25	
		+	<b>855/1 TH PZ</b> 1x PZ 1x25; 3x PZ 2x25; 1x PZ 3x25	
		⊕	<b>867/1 TZ TORX®</b> 1x TX 10x25; 1x TX 15x25; 1x TX 20x25; 1x TX 25x25; 1x TX 30x25; 1x TX 40x25	
		⊕	<b>867/1 Z TORX® B0</b> 1x TX 10x25; 1x TX 15x25; 1x TX 20x25; 1x TX 25x25; 1x TX 30x25	
		⊖	<b>800/1 TZ</b> 1x 1,0x5,5x25	
		○	<b>840/1 Z Hex-Plus</b> 1x 3,0x25; 1x 4,0x25; 1x 5,0x25; 1x 6,0x25; 1x 8,0x25	

<sup>1)</sup>С шариковым фиксатором; для торцевых головок, используемых в ручном режиме

## Bit-Check 30 Zyklop Mini 2



Code	EAN			
05346293001	145765			1
			<b>8001 A</b> 1x 1/4"x87,0	
		●○	<b>889/4/1 K</b> 1x 1/4"x50	
		○○	<b>870/1</b> 1x 1/4"x25 <sup>1)</sup>	
		+	<b>851/1 TZ PH</b> 2x PH 1x25; 3x PH 2x25; 1x PH 3x25	
		⊕	<b>867/1 TZ TORX®</b> 1x TX 10x25; 1x TX 15x25; 1x TX 20x25; 1x TX 25x25; 1x TX 30x25; 1x TX 40x25	
		⊕	<b>867/1 Z TORX® B0</b> 1x TX 10x25; 1x TX 15x25; 1x TX 20x25; 1x TX 25x25; 1x TX 30x25	
		○	<b>840/1 Z Hex-Plus</b> 1x 3/32"x25; 1x 1/8"x25; 1x 5/32"x25; 1x 3/16"x25; 1x 1/4"x25	
		⊖	<b>800/1 TZ</b> 1x 1,0x5,5x25	
		○	<b>868/1 Z</b> 1x # 1x25; 3x # 2x25; 1x # 3x25	

<sup>1)</sup>С шариковым фиксатором; для торцевых головок, используемых в ручном режиме

## Kraftform Компакт Zyklop Mini 2

Завинчивать с трещоткой в формате Kraftform Компакт. Штампованные цельнометаллические трещотки Zyklop Mini 1 и 2 сочетают изящность и невероятную прочность. Для особенно быстрой работы даже в тесном пространстве. Всегда в тех случаях, когда из-за нехватки места завинчивание не возможно с помощью машин или обычным ручным инструментом, используется Zyklop Mini 1 или Zyklop Mini 2. 1 ручка-трещотка Zyklop Mini 1; для непосредственного присоединения битов с шестигранным хвостовиком 1/4" по стандарту DIN ISO 1173-C 6,3 и E 6,3 и с типами хвостовика Wera 1 и 4; с помощью адаптера Wera 870/1 можно присоединять также головки 1/4". 1 трещотка Zyklop Mini 2; подходит для прямого присоединения специальных головок Zyklop Wera 8790 FA.

### Kraftform Компакт Zyklop Mini 2



Code	EAN		
05135918001	182180		1
		8001 A 1x 1/4"x87,0	
		8005 Трещотка Zyklop Mini 2 1x 107	
		813 1x 1/4"x78	
		870/1 1x 1/4"x25 <sup>1)</sup>	
		851/1 Z PH 1x PH 1x25; 1x PH 2x25	
		855/1 Z PZ 1x PZ 1x25; 1x PZ 2x25	
		867/1 TORX® 1x TX 10x25; 1x TX 15x25; 1x TX 20x25; 1x TX 25x25; 1x TX 30x25; 1x TX 40x25	
		840/1 Z Hex-Plus 1x 3,0x25; 1x 4,0x25; 1x 5,0x25; 1x 6,0x25	
		8790 FA 1x 4,0; 1x 5,0; 1x 5,5; 1x 6,0; 1x 7,0; 1x 8,0; 1x 10,0; 1x 12,0; 1x 13,0	
		Набор полосок на липучках 120 1x 50,0x120,0	

<sup>1)</sup> С шариковым фиксатором; для торцевых головок, используемых в ручном режиме

## Tool-Check PLUS

Набор инструментов, включающий трещотку, биты, головки и ручку-держатель. Отлично подходит для универсального использования и выполнения большого числа работ. Высококачественный битодержатель с ручкой Kraftform Plus для комфортной работы без появления на руках мозолей и волдырей. Твердые зоны ручки для высокой скорости работы, мягкие зоны ручки для передачи больших моментов силы. Ручка-трещотка для битов и особенно быстрой работы, когда из-за нехватки места завинчивание с помощью машин или обычным ручным инструментом не возможно. Быстрое изменение направления вращения вправо-влево и наоборот с помощью переключателя реверса. Быстрое вращение (большим пальцем) с помощью рифлёного диска на головке трещотки. Просто работать даже одной рукой. Эргономичная головка трещотки и рукоять: геометрия Kraftform с отлично подогнанными под пальцы контактными поверхностями. За счёт присоединения бита прямо в головку трещотки получается минимальная высота трещотки в сборе. Малый угол возврата 6° для точной работы. Прочная штампованная цельнометаллическая конструкция. Нагрузочная способность более 65 Нм. Битодержатель Rapidaptor с гильзой свободного хода: может использоваться как удлинитель, для моментальной смены даже битов самых малых размеров без вспомогательного инструмента одной рукой. Закалённые до вязкой твёрдости биты, для универсального применения. Головки почти без ограничений для применения в ручном и машинном режимах. Индикаторы инструментов „Take it easy“ с цветовой маркировкой размера - для простого и быстрого отбора нужного инструмента. Не скользит даже в хвате замасленными руками. С канавкой под шариковый фиксатор. Для шестигранных винтов и гаек. Хромованадиевая сталь, матовое хромированное покрытие.

## Tool-Check PLUS



Code	EAN		
05056490001	4013288 173003		1
		<b>8001 A</b> 1x 1/4"x87,0	
		<b>813</b> 1x 1/4"x78	
		<b>889/4/1 K</b> 1x 1/4"x50	
		<b>870/1</b> 1x 1/4"x25 <sup>1)</sup>	
		<b>8790 HMA</b> 1x 5,5x23,0; 1x 6,0x23,0; 1x 7,0x23,0; 1x 8,0x23,0; 1x 10,0x23,0; 1x 12,0x23,0; 1x 13,0x23,0	
		<b>851/1 TZ PH</b> 2x PH 1x25; 3x PH 2x25; 1x PH 3x25	
		<b>855/1 TH PZ</b> 1x PZ 1x25; 3x PZ 2x25; 1x PZ 3x25	
		<b>867/1 TZ TORX®</b> 1x TX 10x25; 1x TX 15x25; 1x TX 20x25; 1x TX 25x25; 1x TX 30x25; 1x TX 40x25	
		<b>867/1 Z TORX® B0</b> 1x TX 10x25; 1x TX 15x25; 1x TX 20x25; 1x TX 25x25; 1x TX 30x25	
		<b>840/1 Z Hex-Plus</b> 1x 3,0x25; 1x 4,0x25; 1x 5,0x25; 1x 6,0x25; 1x 8,0x25	
		<b>800/1 TZ</b> 1x 1,0x5,5x25	

<sup>1)</sup> С шариковым фиксатором; для торцовых головок, используемых в ручном режиме

## Tool-Check PLUS Imperial

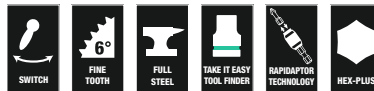

Code	EAN		
05056491001	4013288 178756		1
		<b>8001 A</b> 1x 1/4"x87,0	
		<b>813</b> 1x 1/4"x78	
		<b>889/4/1 K</b> 1x 1/4"x50	
		<b>870/1</b> 1x 1/4"x25 <sup>1)</sup>	
		<b>8790 HMA</b> 1x 3/16"x23,0; 1x 1/4"x23,0; 1x 5/16"x23,0; 1x 11/32"x23,0; 1x 3/8"x23,0; 1x 7/16"x23,0; 1x 1/2"x23,0	
		<b>851/1 TZ PH</b> 2x PH 1x25; 3x PH 2x25; 1x PH 3x25	
		<b>800/1 TZ</b> 1x 1,0x5,5x25	
		<b>867/1 TZ TORX®</b> 1x TX 10x25; 1x TX 15x25; 1x TX 20x25; 1x TX 25x25; 1x TX 30x25; 1x TX 40x25	
		<b>867/1 Z TORX® B0</b> 1x TX 10x25; 1x TX 15x25; 1x TX 20x25; 1x TX 25x25; 1x TX 30x25	
		<b>840/1 Z Hex-Plus</b> 1x 3/32"x25; 1x 1/8"x25; 1x 5/32"x25; 1x 3/16"x25; 1x 1/4"x25	
		<b>868/1 V</b> 1x # 1x25; 3x # 2x25; 1x # 3x25	

<sup>1)</sup> С шариковым фиксатором; для торцовых головок, используемых в ручном режиме

## Tool-Check 1 SB

- Трещотка для битов 1/4", закалённые до вязкой твёрдости биты, держатель Rapidaptor, адаптер и головки 1/4"
- Идеально для работы в узком пространстве
- Закалённые до вязкой твёрдости биты, для универсального применения
- С адаптером Wera 870/1 можно использовать головки 1/4"
- С индикаторами инструментов „Take it easy“: Цветовая маркировка профиля и гравировка размера

### Tool-Check 1 SB

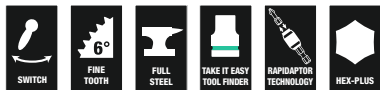

Code	EAN		
05073220001	162526		1
		8001 A 1x 1/4"x87,0	
		870/1 1x 1/4"x25 <sup>1)</sup>	
		889/4/1 K 1x 1/4"x50	
		851/1 TZ PH 2x PH 1x25; 3x PH 2x25; 1x PH 3x25	
		855/1 TH PZ 1x PZ 1x25; 3x PZ 2x25; 1x PZ 3x25	
		867/1 TZ TORX® 1x TX 10x25; 1x TX 15x25; 1x TX 20x25; 1x TX 25x25; 1x TX 30x25; 1x TX 40x25	
		867/1 Z TORX® B0 1x TX 10x25; 1x TX 15x25; 1x TX 20x25; 1x TX 25x25; 1x TX 30x25	
		800/1 TZ 1x 1,0x5,5x25	
		840/1 Z Hex-Plus 1x 3,0x25; 1x 4,0x25; 1x 5,0x25; 1x 6,0x25; 1x 8,0x25	
		8790 HMA 1x 5,5x23,0; 1x 6,0x23,0; 1x 7,0x23,0; 1x 8,0x23,0; 1x 10,0x23,0; 1x 12,0x23,0; 1x 13,0x23,0	

<sup>1)</sup> С шариковым фиксатором; для торцовых головок, используемых в ручном режиме

## Tool-Check Automotive 1



Code	EAN		
05200995001	165343		1
		8001 A 1x 1/4"x87,0	
		870/1 1x 1/4"x25 <sup>1)</sup>	
		889/4/1 K 1x 1/4"x50	
		851/1 TZ PH 1x PH 1x25; 1x PH 2x25; 1x PH 3x25	
		867/1 TZ TORX® 1x TX 10x25; 1x TX 15x25; 1x TX 20x25; 1x TX 25x25; 1x TX 30x25; 1x TX 40x25	
		867/1 Z TORX® B0 1x TX 10x25; 1x TX 15x25; 1x TX 20x25; 1x TX 25x25; 1x TX 30x25	
		800/1 TZ 1x 1,0x5,5x25	
		840/1 Z Hex-Plus 1x 3,0x25; 1x 4,0x25; 1x 5,0x25; 1x 6,0x25; 1x 8,0x25	
		860/1 XZN 1x M 4x25; 1x M 5x25; 1x M 6x25; 1x M 8x25	
		873/1 Five Lobe 1x 20x25; 1x 25x25; 1x 27x25; 1x 30x25	
		8790 HMA 1x 5,5x23,0; 1x 6,0x23,0; 1x 7,0x23,0; 1x 8,0x23,0; 1x 10,0x23,0; 1x 12,0x23,0; 1x 13,0x23,0	

<sup>1)</sup> С шариковым фиксатором; для торцовых головок, используемых в ручном режиме

### Bit-Check 10 Zyklop Mini BiTorsion 1

Много инструментов в компактном формате. Сортировка по профилю и размеру обеспечивает быстрый доступ к битам. Wera ручка-трещотка для битов. Штампованная цельнометаллическая конструкция. Тонкий механизм зацепления на 60 зубцов обеспечивает малый угол возврата 6° для точной работы. Простое переключение реверса. Эргономичная форма головки и рукояти трещотки.

- Ручка-трещотка для битов и закалённые до вязкой твёрдости биты 1/4"

#### Bit-Check 10 Zyklop Mini BiTorsion 1



Code	EAN		
05057418001	4013288 195951		1
		<b>8001 A</b> 1x 1/4"x87,0	
		<b>851/1 BTZ PH</b> 1x PH 1x25; 1x PH 2x25	
		<b>855/1 BTZ PZ</b> 1x PZ 1x25; 1x PZ 2x25	
		<b>867/1 TORX® BTZ</b> 1x TX 15x25; 1x TX 20x25; 1x TX 25x25	
		<b>840/1 BTZ Hex-Plus</b> 1x 4,0x25; 1x 5,0x25	

### Bit-Check 10 Zyklop Mini 1

Много инструментов в компактном формате. Сортировка по профилю и размеру обеспечивает быстрый доступ к битам. Wera ручка-трещотка для битов. Штампованная цельнометаллическая конструкция. Тонкий механизм зацепления на 60 зубцов обеспечивает малый угол возврата 6° для точной работы. Простое переключение реверса. Эргономичная форма головки и рукояти трещотки.

- Закалённые до вязкой твёрдости биты, для универсального применения

#### Bit-Check 10 Zyklop Mini 1



Code	EAN		
05073645001	4013288 168115		1
		<b>8001 A</b> 1x 1/4"x87,0	
		<b>851/1 Z PH</b> 1x PH 1x25; 1x PH 2x25	
		<b>855/1 Z PZ</b> 1x PZ 1x25; 1x PZ 2x25	
		<b>867/1 TORX®</b> 1x TX 15x25; 1x TX 20x25; 1x TX 25x25	
		<b>840/1 Z Hex-Plus</b> 1x 4,0x25; 1x 5,0x25	

## Набор для велосипедиста 1

Ремонтные мастерские и особенно велосипедисты любят возиться с велотехникой. Компания Wera, специалист по отверточным инструментам, выпустив набор для велосипедиста №1, предлагает инструменты, которые благодаря наличию компактной и дизайнерской сумки-скрутки очень удобны для перевозки и помогут в типичных ситуациях, связанных с велосипедом. В прочной сумке находятся трещотка Zyklor Mini 1 и 10 битов, воплощающих все преимущества технологий Wera и специально подобранных для работы с самыми типичными видами крепежа, используемого в велосипедах. С помощью пластиковой лопатки-монтажки, армированной стекловолокном, можно легко снять покрышку с обода, ничего не повредив.

- Компактный набор из 14 отвёрточных инструментов для велосипеда, в т.ч. для использования на выезде
- Продуманная комплектация для самостоятельного ремонта и обслуживания
- Подбор инструментов для самых типичных профилей винтов, используемых в прогулочных, гоночных велосипедах и электробайках
- Прочная, компактная, мягкая сумка-скрутка, не повреждающая рабочие поверхности
- Набор с ручкой-трещоткой для битов, плюс удлинитель и две лопатки-монтажки с дополнительными функциями

## Набор для велосипедиста 1



Code	EAN		
05004170001	4013288 207623		1
		8001 A 1x 1/4"x87,0	
		3899/4/1 1x 1/4"x100	
		851/1 Z PH 1x PH 2x25	
		867/1 TORX® 1x TX 10x25; 1x TX 25x25	
		840/1 Z Hex-Plus 1x 2,0x25; 1x 2,5x25; 1x 3,0x25; 1x 4,0x25; 1x 5,0x25; 1x 6,0x25; 1x 8,0x25	
		9502 1x 105.0	
		9503 1x 105.0	
		K70 1x 50,0x70,0	



## Набор для велосипедиста 3

Набор инструментов для велосипедиста, включающий трещотку, биты, головки и ручку-держатель в компактном размещении. Отличный помощник для разных случаев работы с крепежом. Высококачественный держатель с ручкой Kraftform Plus для комфортной работы, не допускающей образование мозолей и волдырей. Твердые зоны для высокой скорости работы, мягкие зоны для передачи большого момента силы.

Трещотка для битов гарантирует скорость в работе, когда из-за недостатка места нельзя проводить завинчивание в машинном режиме или с использованием привычных ручных инструментов. Быстрое переключение реверса с помощью флажкового переключателя. Быстрое вращение головки трещотки (большим пальцем) с помощью рифлёного диска. Простота работы даже одной рукой. Эргономичная головка и ручка трещотки: геометрия Kraftform с хорошо продуманной формой поверхности для плотного хвата рукой.

Прямая фиксация бита без дополнительных креплений в головке трещотки обеспечивает минимальную рабочую высоту инструмента. Малый угол возврата 6° для точной работы. Добротная штампованная конструкция из стали. Выдерживает моменты затяжки выше 65 Нм. Битодержатель Rapidaptor с муфтой быстрого вращения: можно использовать в качестве удлинителя, для моментальной смены битов даже самого малого размера одной рукой без вспомогательного инструмента. Закалённые до вязкой твёрдости биты, для универсального применения.

Торцовые головки для работы в ручном и машинном режимах почти не имеют ограничений в использовании. С идентификатором инструментов Take it easy: цветовая кодировка размера для простого и быстрого отбора нужного инструмента. Надёжный контакт при хвате даже маслянистыми руками. С канавкой под шариковый фиксатор. Для шестигранных винтов и гаек. Хромованадиевая сталь с матовым хромированным покрытием.

- Компактный набор из 41 отвёрточного инструмента для велосипеда, в т.ч. для использования на выезде
- Продуманная комплектация для самостоятельного ремонта и обслуживания
- Подбор инструментов для самых типичных профилей винтов, используемых в прогулочных, гоночных велосипедах и электробайках
- Идентификатор инструментов Take it easy: цветовая кодировка размера
- Добротная, компактная, мягкая сумка, не повреждающая рабочие поверхности, имеет небольшой вес
- В набор включены две лопатки-монтажки с дополнительными функциями

## Набор для велосипедиста 3



Code	EAN		
05004172001	4013288 211248		1
		8001 A 1x 1/4"x87,0	
		813 1x 1/4"x78	
		889/4/1 K 1x 1/4"x50	
		870/1 1x 1/4"x25 <sup>1)</sup>	
		8790 HMA 1x 5,5x23,0; 1x 6,0x23,0; 1x 7,0x23,0; 1x 8,0x23,0; 1x 10,0x23,0; 1x 13,0x23,0; 1x 15,0x23,0	
		851/1 TZ PH 1x PH 1x25; 2x PH 2x25; 1x PH 3x25	
		867/1 TZ TORX® 1x TX 10x25; 1x TX 15x25; 2x TX 20x25; 2x TX 25x25; 1x TX 27x25; 1x TX 30x25; 1x TX 40x25	
		800/1 TZ 1x 0,5x4,0x25; 1x 0,6x4,5x25; 1x 1,0x5,5x25	
		840/1 Z Hex-Plus 1x 2,0x25; 1x 2,5x25; 1x 3,0x25; 1x 4,0x25; 1x 5,0x25; 1x 6,0x25; 1x 8,0x25	
		842/1 Z 1x 2,5x25; 1x 3,0x25; 1x 4,0x25; 1x 5,0x25; 1x 6,0x25	
		9502 1x 105.0	
		9503 1x 105.0	
		K120 1x 50,0x120,0	

<sup>1)</sup> С шариковым фиксатором; для торцовых головок, используемых в ручном режиме

## Набор для велосипедиста 3 А

Компактный набор инструментов для велосипеда, включающий трещотку, биты, головки и ручку-битодержатель. Отлично подходит для универсального использования и выполнения большого числа работ. Полезное дополнение: в наборе предусмотрены две сумки, одна - для набора в целом, и вторая, небольшая по размеру мягкая сумка, чтобы положить инструменты в карман фужайки для поездки. В мягкой сумке имеются дополнительные петли для баллончиков с углекислым газом (баллончики отсутствуют).

С практичным инструментом для ремонта велоцепи (выжимка цепи и фиксатор цепи).

Высококачественная ручка-битодержатель Kraftform Plus для комфортной работы. Ручка-трещотка для битов и быстрой работы, когда из-за нехватки места завинчивание с помощью машин или обычным ручным инструментом невозможно. Быстрое изменение направления вращения вправо-влево и наоборот с помощью переключателя реверса. Быстрое вращение (большим пальцем) с помощью рифлёного участка на головке трещотки. Простота работы даже одной рукой. Эргономичная головка трещотки и рукоять: геометрия Kraftform с отлично подогнанными под пальцы контактными поверхностями. За счёт установки бита прямо в головку трещотки получается минимальная высота трещотки в сборе. Малый угол возврата 6° для точной работы. Прочная штампованная цельнометаллическая конструкция. Нагрузочная способность более 65 Нм. Битодержатель Rapidaptor с муфтой свободного хода: может использоваться как удлинитель, для моментальной смены даже битов самых малых размеров без вспомогательного инструмента одной рукой.

Головки Zyklor с цветовой кодировкой размера и маркировкой размера для простого и быстрого отбора нужного инструмента. Надёжный контакт при хвате даже маслянистыми руками за счёт накатанного ободка по нижнему краю головки. С канавкой под шариковый фиксатор. Для крепежа с шестигранной головкой. Хромованадиевая сталь с матовым хромированным покрытием.

С помощью пластиковых лопаток-монтажников, армированных стекловолокном, можно легко снять покрышку с обода, ничего не повредив. Одна лопатка-монтажник с узлом для вывинчивания ниппеля, одна лопатка-монтажник с битодержателем 1/4".

- Компактный набор из 41 отвёрточного инструмента для велосипеда, в т.ч. для использования на выезде
- Продуманная комплектация для самостоятельного ремонта и обслуживания
- Подбор инструментов для самых типичных профилей винтов, используемых в прогулочных, гоночных велосипедах и электробайках
- Индикатор Take it easy: цветовая кодировка размера
- Добротная, компактная, мягкая сумка, не повреждающая рабочие поверхности, имеет небольшой вес
- В набор включены две лопатки-монтажники с дополнительными функциями

## Набор для велосипедиста 3 А



Code	EAN		
05004183001	4013288 227607		1
		8001 A 1x 1/4"x87,0	
		813 1x 1/4"x78	
		3899/4/1 1x 1/4"x100	
		889/4/1 K 1x 1/4"x50	
		870/1 1x 1/4"x25 <sup>1)</sup>	
		8790 HMA 1x 5,5x23,0; 1x 6,0x23,0; 1x 8,0x23,0; 1x 9,0x23,0; 1x 10,0x23,0; 1x 13,0x23,0; 1x 15,0x23,0	
		851/1 TZ 1x PH 1x25; 1x PH 2x25	
		867/1 TZ TORX® 1x TX 10x25; 1x TX 15x25; 1x TX 20x25; 1x TX 25x25; 1x TX 27x25; 1x TX 30x25	
		800/1 TZ 1x 0,5x4,0x25; 1x 0,6x4,5x25	
		840/1 Z 1x 2,0x25; 1x 2,5x25; 1x 3,0x25; 1x 4,0x25; 1x 5,0x25; 1x 6,0x25; 1x 8,0x25	
		842/1 Z 1x 2,5x25; 1x 3,0x25; 1x 4,0x25; 1x 5,0x25; 1x 6,0x25	
		9502 1x 105,0	
		9503 1x 105,0	
		9513 Выжимка цепи	
		9512 Крючок для цепи	
		9481 1x 203,0x85,0	
		9480 1x 90,0x135,0	
		Набор полосок на липучках 120 1x 50,0x120,0	

<sup>1)</sup> С шариковым фиксатором; для торцовых головок, используемых в ручном режиме

## Набор для велосипедиста 9

Много инструментов для велосипеда в компактном формате. Сортировка по профилю и размеру обеспечивает быстрый доступ к нужному биту из 9. Ручка-трещотка для битов Zyklor Mini 1 штампованной цельнометаллической конструкции.

Тонкий механизм зацепления на 60 зубцов обеспечивает малый угол возврата 6° для точной работы. Рифлёный диск помогает быстро вращать винты, когда для трещотки мало места. Простое переключение реверса. Эргономичная форма головки и рукояти трещотки. Идентификатор инструментов Take it easy: цветовая кодировка размера - для простого и быстрого отбора нужного инструмента.

- Набор Zyklor Mini, 10 предметов
- Мини-трещотка подходит для прямой установки торцовых головок 1/4"
- Штампованная цельнометаллическая конструкция обеспечивает момент силы более 65 Нм
- Тонкий механизм зацепления трещотки и малый угол возврата 6°
- Нержавеющая сталь

## Набор для велосипедиста 9



Code	EAN		
05004177001	4013288 220646		1
		<b>8001 A</b> 1x 1/4"x87,0	
		<b>3851/1 TS PH</b> 1x PH 2x25	
		<b>3867/1 TS TORX®</b> 1x TX 10x25; 1x TX 25x25	
		<b>3840/1 TS</b> 1x 2,0x25; 1x 2,5x25; 1x 3,0x25; 1x 4,0x25; 1x 5,0x25; 1x 6,0x25	

## Zyklop Mini 1 Трещотка 8001 A 1/4" SB с приводом 1/4"

Ручка-трещотка для битов Wera. Просто работать в тесном пространстве одной рукой. Штампованная цельнометаллическая конструкция.

Тонкий механизм зацепления на 60 зубцов обеспечивает малый угол возврата 6° для точной работы. Рифлёный диск помогает быстро вращать винты, когда для трещотки мало места. Простое переключение реверса. Эргономичная форма головки и рукояти трещотки. Для битов и головок с приводом 1/4".

- Подходит для прямого присоединения битов с шестигранным хвостовиком 1/4"
- Штампованная цельнометаллическая конструкция
- Моменты силы более 65 Нм
- Тонкий механизм зацепления трещотки и малый угол возврата 6°
- Идеально для работы в узком пространстве

### Zyklop Mini 1 Трещотка 8001 A 1/4" SB с приводом 1/4"



Code	EAN									
05073230001	144638									1
		●	8001 A 1x 1/4"x87,0							
		○	870/1 1x 1/4"x25 <sup>1)</sup>							

<sup>1)</sup> С шариковым фиксатором; для торцевых головок, используемых в ручном режиме

## 8005 Трещотка Zyklop Mini 2

Zyklop Mini 2 для прямого присоединения специальных насадок Wera Zyklop. Сочетает изящность и невероятную прочность конструкции. Для особенно быстрого завинчивания также в условиях нехватки места.

Zyklop Mini 2 придёт на выручку всегда в тех случаях, когда машинное или ручное завинчивание невозможно из-за нехватки места.

- Прямое присоединение специальных головок Zyklop
- Малый угол возврата 6° для точной работы
- Простое переключение реверса
- Идеально для работы в особенно тесном пространстве

### 8005 Трещотка Zyklop Mini 2



	EAN										
Code	4013288	mm									
05003660001	179616	107									1

### 8008 A Трещотка Zyklop Mini 3 с 1/4"

Трещотка Wera Zyklop Mini 3 для торцовых головок 1/4". Самое простое обращение с инструментом даже одной рукой в ограниченном пространстве. Тонкий механизм зацепления на 60 зубцов обеспечивает малый угол возврата всего 6° для точной работы.

Рифлёный диск помогает быстро вращать винты, когда для работы трещоткой не хватает места. Простое переключение реверса. Эргономичная форма головки и рукоятки трещотки.

- Мини-трещотка подходит для прямой установки торцовых головок 1/4"
- Штампованная цельнометаллическая конструкция обеспечивает момент силы более 65 Нм
- Тонкий механизм зацепления трещотки и малый угол возврата 6°
- Простое переключение реверса
- Идеально для работы в узком пространстве

### 8008 A Трещотка Zyklop Mini 3 с 1/4"



Code	EAN	Icon	Unit						Icon
05003793001	211699	1/4"	87,0						1

### Торцевые головки 8790 FA Zyklop с приводом 1/4"

Торцовая головка Zyklop с приводом квадрат 1/4" и шестигранный Hex для ручного завинчивания с использованием трещотки 1/4".

### Торцевые головки 8790 FA Zyklop с приводом 1/4"



	EAN	Icon	Unit	Unit	Unit	Unit	Unit	Icon
<b>Code</b>	4013288	mm	mm	mm	mm	mm	mm	
05003665001	179623	4,0	9,5	6,4	11,8	18,0		1
05003666001	179630	4,5	9,5	7,0	11,8	18,0		1
05003667001	179647	5,0	9,5	7,6	11,8	18,0		1
05003668001	179654	5,5	9,5	8,2	11,8	18,0		1
05003669001	179661	6,0	9,5	9,2	11,8	18,0		1
05003670001	183408	7,0	9,5	10,4	11,8	18,0		1
05003675001	179678	8,0	9,5	11,5	11,8	18,0		1
05003690001	179685	10,0	9,5	13,8	11,8	18,0		1
05003684001	183415	12,0	9,5	16,8	11,8	18,0		1
05003685001	179692	13,0	9,5	17,8	11,8	18,0		1





# Гаечные ключи Joker

## Joker - Может.всё.лучше.



Высококачественный метрический комбинированный гаечный ключ с трещоткой фирмы Wera: всё, что должен делать гаечный ключ, и даже много больше. Быстрее, лучше, красивее. Прямо-таки настоящий Joker. Новое поколение комбинированных гаечных ключей с трещоткой для шестигранных винтов и гаек. С фиксирующей функцией с помощью металлической пластины в рожковой части, которая снижает риск потерять винт или гайку. Сменная металлическая пластина в рожковой части своими сверхтвёрдыми зубцами фиксирует винты и гайки и снижает риск их соскальзывания. Имеющийся упор может предотвратить соскальзывание ключа вниз с головки винта и позволяет приложить большее усилие. Форма двойного шестигранника обеспечивает плотный обхват винта или гайки и тем самым снижает риск соскальзывания. Угол возврата всего 30° в рожковой части исключает потерю времени на перекидывание ключа при завинчивании. Конструкция трещотки в накидной части ключа с необычайно тонким механизмом зацепления на 80 зубцов для гибкой работы даже в тесном пространстве. Специальная форма кованого ключа обеспечивает передачу больших моментов силы и высокое сопротивление на изгиб. Изготовлен из высокопрочной хромомолибденовой стали с никельхромовым покрытием для отличной защиты от коррозии. С индикаторами инструментов „Take it easy“: цветовая маркировка размера.

- Фиксирующая функция с помощью металлической пластины в рожковой части
- Упор предотвращает соскальзывание
- Форма двойного шестигранника снижает риск соскальзывания
- Угол возврата всего 30°
- С индикаторами инструментов „Take it easy“: Цветовая кодировка размеров

### 6000 Комбинированный гаечный ключ с трещоткой Joker



Code	EAN							
Code	EAN		mm	mm	mm	mm	mm	
05073268001	167309		8	144	20	5,5	18	3
05073270001	164360		10	159	22	5,5	21	3
05073271001	167316		11	165	25	6,3	22	3
05073272001	167323		12	170,7	26,3	6,6	25	3
05073273001	164377		13	177	27,3	7	25	3
05073274001	167330		14	188	29,3	7,5	28	3
05073275001	167347		15	200	32,3	7,8	28,5	3
05073276001	167392		16	212	35	8,2	32,7	3
05073277001	164384		17	224	37,2	8,5	32,7	3
05073278001	167408		18	235	39	9	33,8	3
05073279001	164391		19	246	42	9,5	34,8	3

### 6000 Комбинированный гаечный ключ с трещоткой, дюймовый, Joker



Code	EAN							
Code	EAN			mm	mm	mm	mm	
05073280001	167354		5/16"	144	20	5,5	18	3
05073281001	167361		3/8"	159	22	5,5	21	3
05073282001	167378		7/16"	165	25	6,3	22	3
05073283001	167385		1/2"	177	27,3	7	25	3
05073284001	167415		9/16"	188	29,3	7,5	28	3
05073285001	167422		5/8"	212	35	8,2	32,7	3
05073286001	167439		11/16"	235	39	9	33,8	3
05073287001	167446		3/4"	246	42	9,5	34,8	3



**9630 Магнитный держатель 6000 и набор комбинированных гаечных ключей с трещоткой Joker 1**

- 11 предметов
- Благодаря наличию сильного магнита основание хорошо держится на металлической поверхности. В качестве варианта держатель можно привинтить к стене
- Зажимы держателя отлично фиксируют инструменты

**9630 Магнитный держатель 6000 и набор комбинированных гаечных ключей с трещоткой Joker 1**



Code	EAN		
05020014001	228949		1
		<b>6000 Joker</b> 1x 8x144; 1x 10x159; 1x 11x165; 1x 12x170,7; 1x 13x177; 1x 14x188; 1x 15x200; 1x 16x212; 1x 17x224; 1x 18x235; 1x 19x246	
		<b>9610</b> 1x 30,0x370,0	

**9631 Магнитный держатель 6000 и набор комбинированных гаечных ключей с трещоткой Joke 2**

- 5 предметов

**9631 Магнитный держатель 6000 и набор комбинированных гаечных ключей с трещоткой Joke 2**



Code	EAN		
05020015001	229847		1
		<b>6000 Joker</b> 1x 8x144; 1x 10x159; 1x 13x177; 1x 17x224; 1x 19x246	
		<b>9610</b> 1x 30,0x370,0	

**9632 Магнитный держатель 6000 и набор комбинированных гаечных ключей с трещоткой Joke Imperial 1**

- 8 предметов

**9632 Магнитный держатель 6000 и набор комбинированных гаечных ключей с трещоткой Joke Imperial 1**



Code	EAN		
05020016001	229861		1
		<b>6000 Joker Imperial</b> 1x 5/16"x144; 1x 3/8"x159; 1x 7/16"x165; 1x 1/2"x177; 1x 9/16"x188; 1x 5/8"x212; 1x 11/16"x235; 1x 3/4"x246	
		<b>9610</b> 1x 30,0x370,0	

### 6000 Joker 11 Set 1 Набор гаечных ключей с трещоткой

- В прочной складной сумке

#### 6000 Joker 11 Set 1 Набор гаечных ключей с трещоткой



Code	EAN		
05020013001	4013288 167521		1
<b>6000 Joker</b> 1x 8x144; 1x 10x159; 1x 11x165; 1x 12x170,7; 1x 13x177; 1x 14x188; 1x 15x200; 1x 16x212; 1x 17x224; 1x 18x235; 1x 19x246			

### 6000 Joker 8 Imperial Set 1 Набор гаечных ключей с трещоткой, дюймовый

- В прочной складной сумке

#### 6000 Joker 8 Imperial Set 1 Набор гаечных ключей с трещоткой, дюймовый

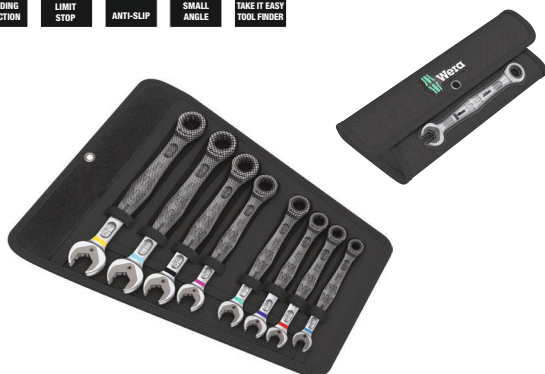

Code	EAN		
05020012001	4013288 167514		1
<b>6000 Joker Imperial</b> 1x 5/16"x144; 1x 3/8"x159; 1x 7/16"x165; 1x 1/2"x177; 1x 9/16"x188; 1x 5/8"x212; 1x 11/16"x235; 1x 3/4"x246			

### 6000/6002 Joker 6 Set 1 Набор двусторонних рожковых / комбинированных ключей с трещоткой

- Новый двусторонний ключ Joker отлично подходит для законтривания винтов и гаек.
- В прочной складной сумке

#### 6000/6002 Joker 6 Set 1 Набор двусторонних рожковых / комбинированных ключей с трещоткой



Code	EAN		
05020022001	4013288 173034		1
<b>6000 Joker</b> 1x 10x159; 1x 13x177; 1x 17x224; 1x 19x246 <b>6002 Joker Double</b> 1x 10x13x167; 1x 17x19x235			

### 6000 Joker 4 Set 1 Набор гаечных ключей с трещоткой

- В прочной складной сумке

#### 6000 Joker 4 Set 1 Набор гаечных ключей с трещоткой



Code	EAN		
05073290001	4013288 164407		1
<b>6000 Joker</b> 1x 10x159; 1x 13x177; 1x 17x224; 1x 19x246			

## 6000 Joker 4 Imperial Set 1 Набор гаечных ключей с трещоткой, дюймовый

- В прочной складной сумке

### 6000 Joker 4 Imperial Set 1 Набор гаечных ключей с трещоткой, дюймовый



Code	EAN		
05073295001	167460		1
		<b>6000 Joker Imperial</b> 1x 7/16"x165; 1x 1/2"x177; 1x 9/16"x188; 1x 3/4"x246	
		Набор полосок на липучках 120 1x 50,0x120,0	

## 6001 Joker Switch

Комбинированный гаечный ключ Joker с изогнутой трещоткой и переключателем реверса. С фиксирующей функцией на основе металлической пластины в рожковой части, которая снижает риск потерять винт или гайку. Имеющийся упор может предотвратить соскальзывание ключа вниз с головки винта и позволяет приложить большее усилие. Сменная металлическая пластина в рожковой части своими сверхтвердыми зубцами фиксирует винты и гайки и снижает риск их соскальзывания. Форма двойного шестигранника обеспечивает плотный обхват винта или гайки и тем самым снижает риск соскальзывания. Угол возврата всего 30° в рожковой части исключает потерю времени на перекидывание ключа при завинчивании. Конструкция реверсной трещотки в накидной части ключа с необычайно тонким механизмом зацепления (80 зубцов) обеспечивает свободу действий даже в тесном пространстве. Точная даже на слух работа трещотки. Прочный стопор из двух элементов позволяет кроме того работать с экстремальными нагрузками. Наклон трещотки на 15° для уверенной работы с высокими моментами силы.

Специальная форма кованого ключа обеспечивает передачу больших моментов силы и высокое сопротивление на изгиб. Изготовлен из высокопрочной хромомолибденовой стали с никельхромовым покрытием для отличной защиты от коррозии. С идентификатором инструментов „Take it easy“: цветовая кодировка размера.

- Фиксирующая функция с помощью металлической пластины в рожковой части
- Упор предотвращает соскальзывание
- С тонким механизмом зацепления и надёжным стопорным элементом
- Угол наклона трещотки 15°
- С индикаторами инструментов „Take it easy“: Цветовая кодировка размеров

## 6001 Комбинированный гаечный ключ с реверсной трещоткой Joker Switch



Code	EAN		mm	mm	mm	mm	mm	
05020064001	184696		8	144	20,3	5,5	18	3
05020065001	183903		10	159	23	5,5	21,5	3
05020066001	183910		11	165	24,3	6,3	22	3
05020067001	183927		12	171	26,3	6,6	25	3
05020068001	184702		13	179	27,3	7	26	3
05020069001	184719		14	187	30	7,5	28	3
05020070001	184726		15	199	32	7,8	28,8	3
05020071001	184733		16	213	35	8,2	31,7	3
05020072001	184740		17	225	37	8,5	33	3
05020073001	184757		18	234	39,5	9	34	3
05020074001	184764		19	246	42	9,5	34,7	3

## 6001 Joker Switch гаечный ключ с реверсной трещоткой, дюймовый



Code	EAN			mm	mm	mm	mm	
05020075001	184788		5/16"	144	20,3	5,5	18	3
05020076001	184795		3/8"	159	23	5,5	21,5	3
05020077001	184801		7/16"	165	24,3	6,3	22	3
05020078001	184818		1/2"	171	26,3	6,6	25	3
05020079001	184825		9/16"	187	30	7,5	28	3
05020080001	184832		5/8"	213	35	8,2	31,7	3
05020081001	184849		11/16"	234	39,5	9	34	3
05020082001	184771		3/4"	246	42	9,5	34,7	3

### 6001 Joker Switch 11 Set 1 Набор рожковых ключей с трещоткой

- Компактный мягкий футляр с высокой прочностью, малым весом и объемом

#### 6001 Joker Switch 11 Set 1 Набор рожковых ключей с трещоткой



Code	EAN		
05020091001	4013288 184160		1
		<b>6001 Joker Switch</b> 1x 8x144; 1x 10x159; 1x 11x165; 1x 12x171; 1x 13x179; 1x 14x187; 1x 15x199; 1x 16x213; 1x 17x225; 1x 18x234; 1x 19x246	
		<b>Набор полосок на липучках 240</b> 1x 50,0x240,0	

### 6001 Joker Switch 8 Imperial Set 1 Набор гаечных ключей с трещоткой, дюймовый

- Компактный мягкий футляр с высокой прочностью, малым весом и объемом

#### 6001 Joker Switch 8 Imperial Set 1 Набор гаечных ключей с трещоткой, дюймовый



Code	EAN		
05020093001	4013288 184153		1
		<b>6001 Joker Switch Imperial</b> 1x 7/16"x144; 1x 9/8"x159; 1x 7/16"x165; 1x 1/2"x171; 1x 9/16"x187; 1x 5/8"x213; 1x 11/16"x234; 1x 3/4"x246	
		<b>Набор полосок на липучках 240</b> 1x 50,0x240,0	

### 6001 Joker Switch 4 Set 1 Набор рожковых ключей с трещоткой

- В прочной складной сумке

#### 6001 Joker Switch 4 Set 1 Набор рожковых ключей с трещоткой



Code	EAN		
05020090001	4013288 184139		1
		<b>6001 Joker Switch</b> 1x 10x159; 1x 13x179; 1x 17x225; 1x 19x246	
		<b>Набор полосок на липучках 120</b> 1x 50,0x120,0	

### 6001 Joker Switch 4 Imperial Set 1 Набор гаечных ключей с трещоткой, дюймовый

- В прочной складной сумке

#### 6001 Joker Switch 4 Imperial Set 1 Набор гаечных ключей с трещоткой, дюймовый



Code	EAN		
05020092001	4013288 184146		1
		<b>6001 Joker Switch Imperial</b> 1x 7/16"x165; 1x 1/2"x171; 1x 9/16"x187; 1x 3/4"x246	
		<b>Набор полосок на липучках 120</b> 1x 50,0x120,0	

## 6002 Двусторонний рожковый ключ Joker

- Фиксирующая функция с помощью металлической пластины в рожковой части
- Упор предотвращает соскальзывание
- Форма двойного шестигранника снижает риск соскальзывания
- Угол возврата всего 30°
- С индикаторами инструментов „Take it easy“: Цветовая кодировка размеров

### 6002 Двусторонний рожковый ключ Joker



Code	EAN							
05020259001	219015		8	20	10	23	5,5	3
05003760001	173010		10	23	13	27	5,5	3
05003765001	173027		17	37	19	42	8,5	3
05020260001	212764		20	48	22	51	10	3
05020261001	212771		22	48	24	51	10	3
05020262001	212788		24	51	27	60	11	3
05020263001	212795		27	63	32	66	12	3
05020264001	212801		30	63	32	66	12	3

## 6003 Joker комбинированный гаечный ключ

Поскольку завинчивать приходится всё чаще в ограниченном пространстве, то требуются инструменты, которые помогут успешно работать даже в таких условиях. В ограниченном пространстве необходимо изыскивать возможности для манипуляций инструментом. Можно ли изменить гаечный ключ так, чтобы повысить эти возможности для инструмента? Сочетание в рожковой части наклона под углом 7,5° и профиля в виде двойного шестигранника увеличило вдвое возможности для накидывания ключа. При повторных поворотах ключа в процессе завинчивания на 180° относительно продольной оси предусмотрены четыре варианта накидывания ключа, когда гайка или головка винта захватывается через каждые 15°. Joker 6003 благодаря продуманной форме рожковой части значительно расширяет варианты применения в ограниченном пространстве. Можно сказать,

Joker 6003 сам находит соответствующее положение после каждого перекидывания. Тонкая и при этом прочная накидная часть изогнута на 15° к оси инструмента. За счёт качественного покрытия обеспечивается надёжная, длительная защита от коррозии. С идентификатором инструментов Take it easy: цветовая кодировка размера.

- Особенно подходит для работы в ограниченном пространстве
- Специальная форма рожковой части расширяет возможности для накидывания ключа
- Рожок с малым углом возврата захватывает винт через каждые 15°
- Тонкая накидная часть с изгибом на 15°
- С индикаторами инструментов „Take it easy“: Цветовая кодировка размеров

## 6003 Комбинированный гаечный ключ Joker

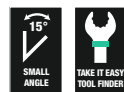

Code	EAN							
05020190001	219039		5,5	105	16	4	10	3
05020198001	218780		6	105	16	4	10	3
05020199001	218773		7	110	17,7	4,2	11,5	3
05020200001	212528		8	115	19	4,5	12,5	3
05020219001	220097		9	120	21	4,8	13,5	3
05020201001	212542		10	125	22	5	15	3
05020202001	212559		11	135	24,5	5	17	3
05020203001	212566		12	148	26	5,5	18	3
05020204001	212696		13	160	27	6	19	3
05020205001	212702		14	167	29	6	20	3
05020206001	212719		15	174	32	6	22	3
05020207001	212726		16	182	35	6,5	23	3
05020208001	212733		17	190	38	6,5	24,5	3
05020209001	212740		18	210	39	7,5	26	3
05020210001	212757		19	230	42	7,5	27,5	3
05020500001	218797		20	230	45	7,5	29	3
05020501001	218803		21	260	47	7,5	30	3
05020502001	218841		22	260	49	7,5	31,5	3
05020503001	218858		24	280	53	8	36	3
05020504001	218865		27	300	60	8,5	40	3
05020505001	218872		30	330	66	9	43	3
05020506001	218889		32	360	70	9,5	45,5	3
05020507001	218896		36	460	80	10	50,5	3

## 6003 Комбинированный гаечный ключ Joker, дюймовый

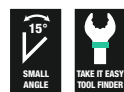

Code	EAN							
05020220001	219046		1/4"	105	16	4	10	3
05020211001	212979		5/16"	115	19	4,5	12,5	3
05020212001	212986		3/8"	125	22	5	15	3
05020213001	212993		7/16"	135	24,5	5	17	3
05020214001	213006		1/2"	160	26	6	19	3
05020215001	213013		9/16"	167	29	6	20	3
05020216001	213020		5/8"	182	35	6,5	23	3
05020217001	213037		11/16"	210	40	7,5	26	3
05020218001	213044		3/4"	230	42	7,5	27,5	3

### 6003 Joker Pedal Комбинированный гаечный ключ

Особо тонкий педальный ключ 6003 Joker Pedal идеально для работы в ограниченном пространстве.

- Особенно подходит для работы в ограниченном пространстве
- Специальная форма рожковой части расширяет возможности для накидывания ключа
- Рожок с малым углом возврата захватывает винт через каждые 15°
- Тонкая накидная часть с изгибом на 15°
- Ключ Joker 6003 Pedal № 15 с плоским рожком для установки и снятия педалей
- Идентификатор инструментов Take it easy: цветовая кодировка размера

#### 6003 Joker Pedal Комбинированный гаечный ключ



	EAN						
Code	4013288	mm	mm	mm	mm	mm	
05020221001	220677	15	174	32	4,5	22	1

### 6003 Joker 22 Set 1 Набор комбинированных гаечных ключей

Поскольку завинчивать приходится всё чаще в ограниченном пространстве, то требуются инструменты, которые помогут успешно работать даже в таких условиях. В ограниченном пространстве необходимо изыскивать возможности для манипуляций инструментом. Можно ли изменить гаечный ключ так, чтобы повысить эти возможности для инструмента? Сочетание в рожковой части наклона под углом 7,5° и профиля в виде двойного шестигранника увеличило вдвое возможности для накидывания ключа. При повторных поворотах ключа в процессе завинчивания на 180° относительно продольной оси предусмотрены четыре варианта накидывания ключа, когда гайка или головка винта захватывается через каждые 15°. Joker 6003 благодаря продуманной форме рожковой части значительно расширяет варианты применения в ограниченном пространстве. Можно сказать, Joker 6003 сам находит соответствующее положение после каждого перекидывания. Тонкая и при этом прочная накидная часть изогнута на 15° к оси инструмента. За счёт качественного покрытия обеспечивается надёжная, длительная защита от коррозии. С идентификатором инструментов Take it easy: цветовая кодировка размера.

- Набор комбинированных гаечных ключей, 22 предмета - особенно подходит для работы в ограниченном пространстве
- Специальная форма рожковой части расширяет возможности для накидывания ключа
- Рожок с малым углом возврата захватывает винт через каждые 15°
- Тонкая накидная часть с изгибом на 15°

#### 6003 Joker 22 Set 1 Набор комбинированных гаечных ключей



Code	EAN		
05020232001	221087		1
		<b>6003 Joker</b> 1x 5,5x105; 1x 6x105; 1x 7x110; 1x 8x115; 1x 9x120; 1x 10x125; 1x 11x135; 1x 12x148; 1x 13x160; 1x 14x167; 1x 15x174; 1x 16x182; 1x 17x190; 1x 18x210; 1x 19x230; 1x 20x230; 1x 21x260; 1x 22x260; 1x 24x280; 1x 27x300; 1x 30x330; 1x 32x360	

### 6003 Joker 15 Set 1 Набор комбинированных гаечных ключей

- В прочной складной сумке

#### 6003 Joker 15 Set 1 Набор комбинированных гаечных ключей

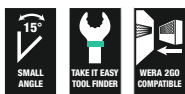

Code	EAN		
05020302001	222657		1
		<b>6003 Joker</b> 1x 5,5x105; 1x 6x105; 1x 7x110; 1x 8x115; 1x 9x120; 1x 10x125; 1x 11x135; 1x 12x148; 1x 13x160; 1x 14x167; 1x 15x174; 1x 16x182; 1x 17x190; 1x 18x210; 1x 19x230	
		<b>Набор полосок на липучках 240</b> 1x 50,0x240,0	

### 6003 Joker 11 Set 1 Набор комбинированных гаечных ключей

- В прочной складной сумке

#### 6003 Joker 11 Set 1 Набор комбинированных гаечных ключей

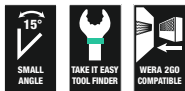

Code	EAN		
05020231001	214195		1
		<b>6003 Joker</b> 1x 8x115; 1x 10x125; 1x 11x135; 1x 12x148; 1x 13x160; 1x 14x167; 1x 15x174; 1x 16x182; 1x 17x190; 1x 18x210; 1x 19x230	
		<b>Набор полосок на липучках 240</b> 1x 50,0x240,0	

### 6003 Joker 8 Imperial Set 1 Набор комбинированных гаечных ключей, дюймовых

- В прочной складной сумке

#### 6003 Joker 8 Imperial Set 1 Набор комбинированных гаечных ключей, дюймовых

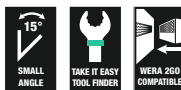

Code	EAN		
05020241001	214201		1
		<b>6003 Joker Imperial</b> 1x 5/16"x115; 1x 3/8"x125; 1x 7/16"x135; 1x 1/2"x160; 1x 9/16"x167; 1x 5/8"x182; 1x 11/16"x210; 1x 3/4"x230	
		<b>Набор полосок на липучках 240</b> 1x 50,0x240,0	

### 6003 Joker 5 Set 1 Набор комбинированных гаечных ключей

- В прочной складной сумке

#### 6003 Joker 5 Set 1 Набор комбинированных гаечных ключей



Code	EAN		
05020230001	214171		1
		<b>6003 Joker</b> 1x 8x115; 1x 10x125; 1x 13x160; 1x 17x190; 1x 19x230	
		<b>Набор полосок на липучках 120</b> 1x 50,0x120,0	

## Набор для велосипедиста 10

Набор из 5 ключей Joker 6003 особо вытянутой формы на размер 15. Поскольку крепёж в велосипеде всё чаще расположен в ограниченном пространстве, то требуются инструменты, которые помогут успешно работать даже в таких условиях. В ограниченном пространстве необходимо изыскивать возможности для манипуляций инструментом. Можно ли изменить гаечный ключ так, чтобы повысить эти возможности для инструмента? Сочетание в рожковой части наклона под углом 7,5° и профиля в виде двойного шестигранника увеличило вдвое возможности для накидывания ключа. При повторных поворотах ключа в процессе завинчивания на 180° относительно продольной оси предусмотрены четыре варианта накидывания ключа, когда гайка или головка винта захватывается через каждые 15°. Joker 6003 благодаря продуманной форме рожковой части значительно расширяет варианты применения в ограниченном пространстве. Можно сказать, Joker 6003 сам находит соответствующее положение после каждого перекидывания. Тонкая и при этом прочная накидная часть изогнута на 15° к оси инструмента. За счёт качественного покрытия обеспечивается надёжная, длительная защита от коррозии. С идентификатором инструментов Take it easy: цветовая кодировка размера. Благодаря зоне с липучками на задней стенке сумка подходит для крепления на стене, полке, инструментальной тележке и компонентах системы переноски инструментов Wera 2go.

- Особенно подходит для работы в ограниченном пространстве на велосипеде
- Специальная форма рожковой части расширяет возможности для накидывания ключа
- Рожок с малым углом возврата захватывает винт через каждые 15°
- Тонкая накидная часть с изгибом на 15°
- Ключ Joker 6003 Pedal № 15 с плоским рожком для установки и снятия педалей

## Набор для велосипедиста 10



Code	EAN		
05004178001	4013288 220653		1
		<b>6003 Joker</b> 1x 8x115; 1x 9x120; 1x 10x125; 1x 13x160	
		<b>6003 Joker Pedal</b> 1x 15x174	
		<b>Набор полосок на липучках 120</b> 1x 50,0x120,0	

## Набор для велосипедиста 12

Набор из 7 ключей Joker 6003 особо вытянутой формы на размер 15. Поскольку крепёж в велосипеде всё чаще расположен в ограниченном пространстве, то требуются инструменты, которые помогут успешно работать даже в таких условиях. В ограниченном пространстве необходимо изыскивать возможности для манипуляций инструментом. Можно ли изменить гаечный ключ так, чтобы повысить эти возможности для инструмента? Сочетание в рожковой части наклона под углом 7,5° и профиля в виде двойного шестигранника увеличило вдвое возможности для накидывания ключа. При повторных поворотах ключа в процессе завинчивания на 180° относительно продольной оси предусмотрены четыре варианта накидывания ключа, когда гайка или головка винта захватывается через каждые 15°. Joker 6003 благодаря продуманной форме рожковой части значительно расширяет варианты применения в ограниченном пространстве. Можно сказать, Joker 6003 сам находит соответствующее положение после каждого перекидывания. Тонкая и при этом прочная накидная часть изогнута на 15° к оси инструмента. За счёт качественного покрытия обеспечивается надёжная, длительная защита от коррозии. С идентификатором инструментов Take it easy: цветовая кодировка размера. Благодаря зоне с липучками на задней стенке сумка подходит для крепления на стене, полке, инструментальной тележке и компонентах системы переноски инструментов Wera 2go.

- Особенно подходит для работы в ограниченном пространстве
- Специальная форма рожковой части расширяет возможности для накидывания ключа
- Рожок с малым углом возврата захватывает винт через каждые 15°
- Тонкая накидная часть с изгибом на 15°
- Ключ Joker 6003 Pedal № 15 с плоским рожком для установки и снятия педалей
- Идентификатор инструментов Take it easy: цветовая кодировка размера
- В прочной складной сумке

## Набор для велосипедиста 12



Code	EAN		
05004181001	4013288 220721		1
		<b>6003 Joker</b> 1x 6x105; 1x 7x110; 1x 8x115; 1x 9x120; 1x 10x125; 1x 11x135; 1x 12x148; 1x 13x160; 1x 14x167; 1x 16x182; 1x 17x190	
		<b>6003 Joker Pedal</b> 1x 15x174	



### 6003 Joker 5 Imperial Set 1 Набор комбинированных гаечных ключей, дюймовых

- В прочной складной сумке

### 6003 Joker 5 Imperial Set 1 Набор комбинированных гаечных ключей, дюймовых

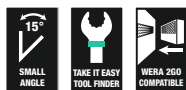

Code	EAN		
05020240001	214188		1
		<b>6003 Joker Imperial</b> 1x 5/16"x115; 1x 3/8"x125; 1x 1/2"x160; 1x 9/16"x167; 1x 3/4"x230	
		<b>Набор полосок на липучках 120</b> 1x 50,0x120,0	

### 6003 Joker 4 Set 1 Набор комбинированных гаечных ключей

Поскольку завинчивать приходится всё чаще в ограниченном пространстве, то требуются инструменты, которые помогут успешно работать даже в таких условиях. В ограниченном пространстве необходимо изыскивать возможности для манипуляций инструментом. Можно ли изменить гаечный ключ так, чтобы повысить эти возможности для инструмента?

Сочетание в рожковой части наклона под углом 7,5° и профиля в виде двойного шестигранника увеличило вдвое возможности для накидывания ключа. При повторных поворотах ключа в процессе завинчивания на 180° относительно продольной оси предусмотрены четыре варианта накидывания ключа, когда гайка или головка винта захватывается через каждые 15°.

Joker 6003 благодаря продуманной форме рожковой части значительно расширяет варианты применения в ограниченном пространстве. Можно сказать, Joker 6003 сам находит соответствующее положение после каждого перекидывания. За счёт качественного покрытия обеспечивается надёжная, длительная защита от коррозии.

Идентификатор инструментов Take it easy с цветовой кодировкой размера. Износостойкий материал зажима обеспечивает надёжную посадку и одновременно простое извлечение ключа.

- Рожковые ключи Joker в новом зажиме для экономии места при размещении в сумке для инструментов

### 6003 Joker 4 Set 1 Набор комбинированных гаечных ключей

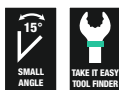

Code	EAN		
05020228001	225665		1
		<b>6003 Joker</b> 1x 8x115; 1x 10x125; 1x 12x148; 1x 13x160	



### 6003 Joker 4 Set Imperial 1 Набор комбинированных гаечных ключей

- Рожковые ключи Joker в новом зажиме для экономии места при размещении в сумке для инструментов

#### 6003 Joker 4 Set Imperial 1 Набор комбинированных гаечных ключей

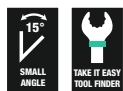

Code	EAN		
05020229001	4013288 225672		1
		<b>6003 Joker Imperial</b> 1x 9/16"x115; 1x 7/8"x125; 1x 7/16"x135; 1x 1/2"x160	

### 9640 Магнитный держатель 6003 и набор комбинированных гаечных ключей Joker 1

- 11 предметов
- Благодаря наличию сильного магнита основание хорошо держится на металлической поверхности. В качестве варианта держатель можно привинтить к стене
- Зажимы держателя отлично фиксируют инструменты

#### 9640 Магнитный держатель 6003 и набор комбинированных гаечных ключей Joker 1



Code	EAN		
05020233001	4013288 228963		1
		<b>6003 Joker</b> 1x 8x115; 1x 10x125; 1x 11x135; 1x 12x148; 1x 13x160; 1x 14x167; 1x 15x174; 1x 16x182; 1x 17x190; 1x 18x210; 1x 19x230,0	
		<b>9610</b> 1x 30,0x370,0	

### 9641 Магнитный держатель 6003 и набор комбинированных гаечных ключей Joker 2

- 5 предметов

#### 9641 Магнитный держатель 6003 и набор комбинированных гаечных ключей Joker 2



Code	EAN		
05020234001	4013288 229854		1
		<b>6003 Joker</b> 1x 8x115; 1x 10x125; 1x 13x160; 1x 17x190; 1x 19x230,0	
		<b>9610</b> 1x 30,0x370,0	

### 9642 Магнитный держатель 6003 и набор комбинированных гаечных ключей Joker Imperial 1

- Дюймовая
- 8 предметов

#### 9642 Магнитный держатель 6003 и набор комбинированных гаечных ключей Joker Imperial 1



Code	EAN		
05020235001	4013288 229878		1
		<b>6003 Joker Imperial</b> 1x 9/16"x115; 1x 3/8"x125; 1x 7/16"x135; 1x 1/2"x160; 1x 9/16"x167; 1x 5/8"x182; 1x 11/16"x210; 1x 3/4"x230,0	
		<b>9610</b> 1x 30,0x370,0	

## 6004 Joker Рожковый ключ с самонастройкой

Многие мастера хотели бы работать универсальным инструментом с максимально широким спектром применения.

Чтобы это был один инструмент на целый ряд метрических и дюймовых размеров. Чтобы он автоматически настраивался на винты самых разных размеров. Надёжно фиксировался, ничего не портил и заворачивал быстро.

Благодаря плавному и параллельному разведению губок ключ заменяет несколько рожковых ключей разных размеров. Нужный размер плавно устанавливается в автоматическом режиме при накидывании ключа на шестигранную гайку или головку винта.

Встроенный рычажный механизм надёжно зажимает винт или гайку между губок, что значительно снижает риск соскальзывания или повреждения. Для быстрого и непрерывного заворачивания без перекидывания служит трещотка.

За счёт наличия в губках расширительной призмы удалось получить угол возврата всего 30°. Конструкция, состоящая из одной рукояти, в сочетании с функцией трещотки и угловой призмой позволяет работать даже в ограниченном пространстве.

Joker 6004 с самонастройкой стал универсальным инструментом для заворачивания. С самонастройкой. С фиксацией. С трещоткой.

- Регулируемый ключ Joker 6004 подходит для всех метрических и дюймовых размеров в соответствующем диапазоне применения
- Автоматический и плавный захват шестигранных головок винтов и гаек
- Рычажный механизм при захвате губками исключает риск соскальзывания и повреждений
- Быстрое и непрерывное заворачивание без перекидывания ключа благодаря функции механической трещотки
- Угол возврата всего 30° благодаря использованию расширительной призмы в губках ключа

## 6004 Joker XS Рожковый ключ с самонастройкой

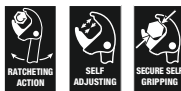

		EAN						
Code	4013288		mm		mm	mm		
05020099001	216892		7-10	1/4"-3/8"	117	7,7		3

## 6004 Joker S Рожковый ключ с самонастройкой



		EAN						
Code	4013288		mm		mm	mm		
05020100001	211729		10-13	7/16"-1/2"	154	10		3

## 6004 Joker M Рожковый ключ с самонастройкой



		EAN						
Code	4013288		mm		mm	mm		
05020103001	216908		13-16	1/2"-5/8"	188	12,4		3

### 6004 Joker L Рожковый ключ с самонастройкой



	EAN						
Code	4013288	mm		mm	mm		
05020101001	214706	16-19	5/8"-3/4"	224	14		3

### 6004 Joker XL Рожковый ключ с самонастройкой



	EAN						
Code	4013288	mm		mm	mm		
05020104001	216915	19-24	3/4"-15/16"	256	16		2

### 6004 Joker XXL Рожковый ключ с самонастройкой

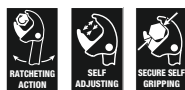

	EAN						
Code	4013288	mm		mm	mm		
05020102001	214713	24-32	15/16"-1 1/4"	322	20		3

### 6004 Joker 4 Set 1 Набор рожковых ключей с самонастройкой

- Компактная складная сумка и 4 ключа Joker 6004, которые соответствуют всем метрическим и дюймовым размерам в диапазоне применения от 7 до 19 мм или от 1/4" до 3/4"

### 6004 Joker 4 Set 1 Набор рожковых ключей с самонастройкой



	Code	EAN		
		4013288		
	05020110001	217516		1
			6004 Joker XS 1x 7-10 (1/4"-3/8")x117	
			6004 Joker S 1x 10-13 (1/16"-1/2")x154	
			6004 Joker M 1x 13-16 (1/2"-5/8")x188	
			6004 Joker L 1x 16-19 (5/8"-3/4")x224	

### 6005 Двусторонний рожковый ключ Joker

- Двусторонний рожковый ключ Joker
- Особенно подходит для работы в ограниченном пространстве
- Специальная форма рожковой части расширяет возможности для накидывания ключа
- Рожок с малым углом возврата захватывает винт через каждые 15°
- Индикатор „Take it easy“: цветовая кодировка размера

### 6005 Двусторонний рожковый ключ Joker



Code	EAN							
Code	EAN		mm	mm	mm	mm	mm	
05020310001	4013288							
05020310001	224873		6	16	7	17,7	4	3
05020311001	224880		8	19	9	21	4,5	3
05020312001	224897		10	23	11	25	5	3
05020313001	224903		12	26	13	27	5,5	3

### 6005 Joker 4 Set 1 Набор двусторонних рожковых ключей

- Рожковые ключи Joker в новом зажиме для экономии места при размещении в сумке для инструментов

### 6005 Joker 4 Set 1 Набор двусторонних рожковых ключей



Code	EAN		
05020314001	4013288	224750	1
		<b>6005 Joker Double</b> 1x 6x7x111,8; 1x 8x9x122,2; 1x 10x11x137,3; 1x 12x13x166	

### 9610 Магнитный держатель для размещения до 11 рожковых ключей Joker, неукomплектованный

- Благодаря наличию сильного магнита основание хорошо держится на металлической поверхности. В качестве варианта держатель можно привинтить к стене
- Зажимы держателя отлично фиксируют инструменты

### 9610 Магнитный держатель для размещения до 11 рожковых ключей Joker, неукomплектованный

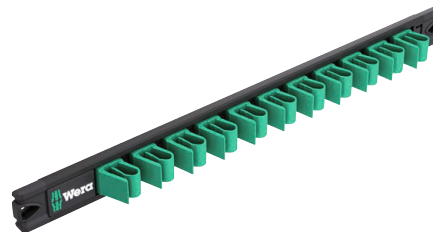

Code	EAN							
Code	EAN	mm	mm					
05136413001	228956	30,0	370,0					1





# Г-образные ключи и отвертки

## Hex-Plus - продлевает жизнь винтов с внутренним шестигранником

Увеличенные контактные поверхности в шляпке винта снижают давление на грани.

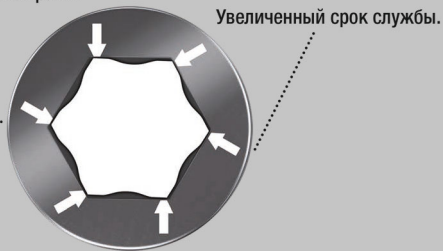

Увеличенный срок службы.

## Kraftform Stainless - сталь для защиты от коррозии

Нержавеющая сталь прикручивается нержавеющей сталью!

Инструменты из нержавеющей стали от компании Wera

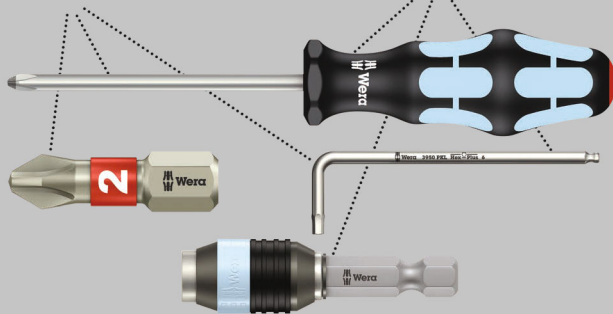

Набор высококачественных Г-образных ключей фирмы Wera, из специальной стали, под внутренний шестигранник. Специальная сталь исключает распространение контактной ржавчины. Hex-Plus увеличивает площадь контакта с головкой винта. За счёт этого до минимума снижается концентрация напряжения в профиле, что практически исключает вероятность разрушения головки винта. С шариковым наконечником под шестигранник на длинной стороне: за счёт шаровидного профиля можно отклонять или поворачивать ось инструмента относительно оси винта, что позволяет закручивать буквально „за углом“. С индикаторами инструментов „Take it easy“: цветовая маркировка размера. В практически долговечном зажиме для Г-образных ключей.

- Решение проблемы контактной ржавчины: нержавейку закручивают в нержавейку!
- Hex-Plus продлевает жизнь винтов с внутренним шестигранником
- С индикаторами инструментов „Take it easy“: Цветовая кодировка размеров
- Износостойкий материал зажима для большого срока службы
- Пластиковая оболочка с цветовой маркировкой, применима даже при низких температурах

## 3950/9 Hex-Plus Multicolour HF Stainless 1 Набор Г-образных ключей, метрических, нержавеющая сталь, с фиксирующей функцией

- Начиная с размера 3,0 фиксирующая функция на длинной стороне ключа надёжно удерживает крепёж на инструменте

### 3950/9 Hex-Plus Multicolour HF Stainless 1 Набор Г-образных ключей, метрических, нержавеющая сталь, с фиксирующей функцией



Code	EAN		
05022699001	4013288 224477		1
		<b>3950 SPKL Multicolour</b> 1x 1,5x90; 1x 2,0x101; 1x 2,5x112	
		<b>3950 SPKL Multicolour HF</b> 1x 3,0x123; 1x 4,0x137; 1x 5,0x154; 1x 6,0x172; 1x 8,0x195; 1x 10,0x224	

### 3950/9 Hex-Plus Multicolour Stainless 1 Набор Г-образных ключей, метрических, нержавеющая сталь



Code	EAN		
05022669001	4013288 185211		1
		<b>3950 SPKL Multicolour</b> 1x 1,5x90; 1x 2,0x101; 1x 2,5x112; 1x 3,0x123; 1x 4,0x137; 1x 5,0x154; 1x 6,0x172; 1x 8,0x195; 1x 10,0x224	

### 3950/9 Hex-Plus Stainless 1 Набор Г-образных ключей, метрических, нержавеющая сталь

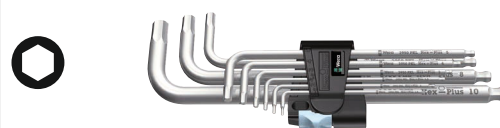

Code	EAN		
05022720001	4013288 111364		10
		<b>3950 PKL</b> 1x 1,5x90; 1x 2,0x101; 1x 2,5x112; 1x 3,0x123; 1x 4,0x137; 1x 5,0x154; 1x 6,0x172; 1x 8,0x195; 1x 10,0x224	



**3950/9 Hex-Plus Stainless 1 SB Набор Г-образных ключей, метрических, нержавеющая сталь**

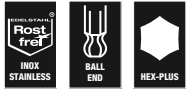

Code	EAN		
05073544001	180377	○	3950 PKL 1x 1,5x90; 1x 2,0x101; 1x 2,5x112; 1x 3,0x123; 1x 4,0x137; 1x 5,0x154; 1x 6,0x172; 1x 8,0x195; 1x 10,0x224

**3950/9 Hex-Plus Imperial Stainless 1 Набор Г-образных ключей, дюймовых, нержавеющая сталь**

- В прочной складной сумке

**3950/9 Hex-Plus Imperial Stainless 1 Набор Г-образных ключей, дюймовых, нержавеющая сталь**



Code	EAN		
05022721001	117281	○	3950 PKL inch 1x 3/32"x112; 1x 7/64"x119; 1x 1/8"x123; 1x 9/64"x130; 1x 5/32"x137; 1x 3/16"x154; 1x 1/4"x185; 1x 5/16"x195; 1x 3/8"x224

**950/9 Hex-Plus Multicolour HF 1 Набор Г-образных ключей, метрических, BlackLaser, с фиксирующей функцией**

- Г-образные ключи с фиксирующей функцией для винтов с внутренним шестигранником
- С шестигранным шариковым наконечником на длинной стороне ключа
- Пластиковая оболочка с цветовой маркировкой, применима даже при низких температурах



Code	EAN		
05022210001	188403	○	950 SPKL Multicolour 1x 1,5x90; 1x 2,0x101; 1x 2,5x112
		○	950 SPKL HF Multicolour 1x 3,0x123; 1x 4,0x137; 1x 5,0x154; 1x 6,0x172; 1x 8,0x195; 1x 10,0x224

**950/9 Hex-Plus Multicolour 1 Набор Г-образных ключей, метрических, BlackLaser**



Code	EAN		
05022089001	180841	○	950 SPKL Multicolour 1x 1,5x90; 1x 2,0x101; 1x 2,5x112; 1x 3,0x123; 1x 4,0x137; 1x 5,0x154; 1x 6,0x172; 1x 8,0x195; 1x 10,0x224

### 950/9 Hex-Plus Multicolour 1 SB Набор Г-образных ключей, метрических, BlackLaser



Code		EAN	950 SPKL Multicolour 1x 1.5x90; 1x 2.0x101; 1x 2.5x112; 1x 3.0x123; 1x 4.0x137; 1x 5.0x154; 1x 6.0x172; 1x 8.0x195; 1x 10.0x224	1
05073593001		165688		

### Г-образные ключи в двухкомпонентном зажиме

Надёжное крепление ключа в зажиме.

Полнотелая основа из резины для долгого срока службы.

Удобный в обращении механизм отпирания/запирания.

Маркировка размера на зажиме.



### 950/9 Hex-Plus Multicolour 2 Набор Г-образных ключей, метрических, BlackLaser



Code		EAN	950 SPKS Multicolour 1x 1,5x50; 1x 2,0x56; 1x 2,5x63; 1x 3,0x71; 1x 4,0x80; 1x 5,0x90; 1x 6,0x100; 1x 8,0x112; 1x 10,0x125	1
05133164001		207517		

### 950/9 Hex-Plus Multicolour 3 Набор Г-образных ключей, метрические размеры, BlackLaser

9 Г-образных ключей в пластиковой оболочке (SPKL) стержень круглого сечения, удобны для хвата рукой. Наличие оболочки делает использование ключа приятным даже при низких температурах и бережет пальцы. Любой Г-образный ключ легко определить благодаря цветовой кодировке и маркировке размера.

Практичное хранение на подставке 9109, которую можно размещать на столе или крепить на стене. Встроенный в подставку зажим 9538, который можно снимать и брать с собой для работы. На подставке имеется кроме того хитрый съёмный намагничиватель, которым можно намагничивать (и размагничивать) крепёж и наконечники инструментов, теперь не нужно тратить силы и держать винт другой рукой.

- Подставка, которую можно размещать на столе или крепить на стене
- Встроенный в подставку зажим, который можно снимать и брать с собой для работы
- Съёмный магнит для намагничивания / размагничивания наконечников инструментов
- Г-образный ключ под внутренний шестигранник
- Hex-Plus продлевает жизнь винтов с внутренним шестигранником
- Пластиковая оболочка - приятно держать как раз при низких температурах
- С шестигранным шариковым наконечником на длинной стороне ключа
- BlackLaser для отличной защиты от коррозии и для более долгого срока службы

### 950/9 Hex-Plus Multicolour 3 Набор Г-образных ключей, метрические размеры, BlackLaser



Code		EAN	950 SPKL Multicolour 1x 1,5x90; 1x 2,0x101; 1x 2,5x112; 1x 3,0x123; 1x 4,0x137; 1x 5,0x154; 1x 6,0x172; 1x 8,0x195; 1x 10,0x224	1
05133165001		230294		
		9539		
		9109		
		9538		

### 3950/9 Hex-Plus Multicolour Imperial 1 Набор Г-образных ключей, нержавеющая сталь 1, дюймовые

Высококачественный набор Г-образных ключей Wera, шестигранных, дюймовых, из нержавеющей стали. Нержавеющая сталь защищает от переноса контактной ржавчины. Профиль Hex-Plus увеличивает площадь контакта с головкой винта. За счёт этого до минимума снижается концентрация напряжения в профиле, что практически исключает вероятность разрушения головки винта. шестигранный профиль и шариковый наконечник на длинной стороне ключа: за счёт сферической формы можно отклонять или поворачивать ось инструмента относительно оси винта, что позволяет завинчивать буквально „за углом“.

Идентификатор инструментов Take it easy: цветовая кодировка размера. В зажиме, который практически не знает износа.

### 3950/9 Hex-Plus Multicolour Imperial 1 Набор Г-образных ключей, нержавеющая сталь 1, дюймовые



<b>Code</b>	<b>EAN</b>		
05022860001	4013288 221360		1
			<b>3950 SPKL Multicolour Imperial</b> 1x 5/64"x101; 1x 3/32"x112; 1x 1/8"x123; 1x 5/32"x137; 1x 3/16"x154; 1x 7/32"x172; 1x 1/4"x185; 1x 5/16"x195; 1x 3/8"x224

### 950/9 Hex-Plus Multicolour Imperial 1 Набор Г-образных ключей, дюймовых, BlackLaser

- В прочной складной сумке

### 950/9 Hex-Plus Multicolour Imperial 1 Набор Г-образных ключей, дюймовых, BlackLaser



<b>Code</b>	<b>EAN</b>		
05022639001	4013288 182593		1
			<b>950 SPKL inch</b> 1x 5/64"x101; 1x 3/32"x112; 1x 1/8"x123; 1x 5/32"x137; 1x 3/16"x154; 1x 7/32"x172; 1x 1/4"x185; 1x 5/16"x195; 1x 3/8"x224

### 950/9 Hex-Plus Multicolour Imperial 2 Набор Г-образных ключей, дюймовых, BlackLaser



<b>Code</b>	<b>EAN</b>		
05022640001	4013288 219107		1
			<b>950 SPKL inch</b> 1x 5/64"x101; 1x 3/32"x112; 1x 1/8"x123; 1x 5/32"x137; 1x 3/16"x154; 1x 7/32"x172; 1x 1/4"x185; 1x 5/16"x195; 1x 3/8"x224

### 950/9 Hex-Plus Multicolour Imperial 3 Набор Г-образных ключей, дюймовые размеры, BlackLaser

- Дюймовая

### 950/9 Hex-Plus Multicolour Imperial 3 Набор Г-образных ключей, дюймовые размеры, BlackLaser



<b>Code</b>	<b>EAN</b>		
05022641001	4013288 230188		1
			<b>950 SPKS Multicolour, дюймовые</b> 1x 5/64"x50; 1x 3/32"x56; 1x 1/8"x63; 1x 5/32"x71; 1x 3/16"x80; 1x 7/32"x90; 1x 1/4"x100; 1x 5/16"x112; 1x 3/8"x125

### 950/7 Hex-Plus Multicolour Magnet 1 Набор Г-образных ключей, метрических, BlackLaser

- Часто для удержания винта ключом помогает намагничивание инструмента. Зажимы фирмы Wera с приспособлением для намагничивания позволяют быстро воспользоваться таким преимуществом.

### 950/7 Hex-Plus Multicolour Magnet 1 Набор Г-образных ключей, метрических, BlackLaser

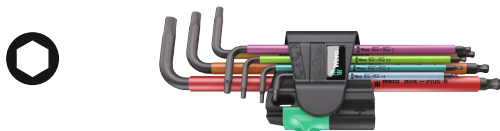

Code	EAN		
05022534001	183750		5
		<b>950 SPKL Multicolour</b> 1x 1,5x90; 1x 2,0x101; 1x 2,5x112; 1x 3,0x123; 1x 4,0x137; 1x 5,0x154; 1x 6,0x172	

### 950/9 L Hex-Plus HF 1 Набор Г-образных ключей, метрических, хромированный, с фиксирующей функцией

- Благодаря фиксирующей функции наконечника с длинной стороны винт надёжно удерживает на ключе
- Отличная защита от коррозии за счет хромирования стержня

### 950/9 L Hex-Plus HF 1 Набор Г-образных ключей, метрических, хромированный, с фиксирующей функцией



Code	EAN		
05022130001	207227		1
		<b>950 L</b> 1x 1,5x90 <sup>1)</sup> ; 1x 2,0x100; 1x 2,5x112	
		<b>950 L HF</b> 1x 3,0x126; 1x 4,0x140; 1x 5,0x160; 1x 6,0x180; 1x 8,0x200; 1x 10,0x219	

<sup>1)</sup>Обычный шестигранный профиль

### 950/9 Hex-Plus 1 Набор Г-образных ключей, метрических, хромированных



Code	EAN		
05022087001	104816		10
		<b>950 PKL</b> 1x 1,5x90 <sup>1)</sup> ; 1x 2,0x100; 1x 2,5x112; 1x 3,0x126; 1x 4,0x140; 1x 5,0x160; 1x 6,0x180; 1x 8,0x200; 1x 10,0x219	

<sup>1)</sup>Обычный шестигранный профиль

### 950/9 Hex-Plus 1 SB Набор Г-образных ключей, метрических, хромированных



Code	EAN		
05073391001	030160		1
		<b>950 PKL</b> 1x 1,5x90 <sup>1)</sup> ; 1x 2,0x100; 1x 2,5x112; 1x 3,0x126; 1x 4,0x140; 1x 5,0x160; 1x 6,0x180; 1x 8,0x200; 1x 10,0x219	

<sup>1)</sup>Обычный шестигранный профиль

### 950/9 Hex-Plus 2 Набор г-образных ключей, метрических, хромированных

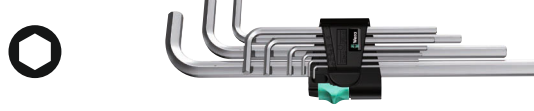

Code	EAN		
05021909001	111937		10
		<b>950 L</b> 1x 1,5x90 <sup>1)</sup> ; 1x 2,0x100; 1x 2,5x112; 1x 3,0x126; 1x 4,0x140; 1x 5,0x160; 1x 6,0x180; 1x 8,0x200; 1x 10,0x219	

<sup>1)</sup>Обычный шестигранный профиль

### 950/9 Нех-Plus 3 Набор Г-образных ключей, метрических, хромированных

- Короткий
- С шестигранным шариковым наконечником на длинной стороне ключа

### 950/9 Нех-Plus 3 Набор Г-образных ключей, метрических, хромированных



Code	EAN		
	4013288		
05133163001	112255		10



**950 PKS**  
1x 1,5x50<sup>1)</sup>; 1x 2,0x56; 1x 2,5x63; 1x 3,0x71;  
1x 4,0x80; 1x 5,0x90; 1x 6,0x100; 1x 8,0x112;  
1x 10,0x125

<sup>1)</sup>Обычный шестигранный профиль

### 950/9 Нех-Plus 4 Набор Г-образных ключей, метрических, хромированных

- Экстракороткий конец для работы в труднодоступном месте
- С шестигранным шариковым наконечником на длинной стороне ключа

### 950/9 Нех-Plus 4 Набор Г-образных ключей, метрических, хромированных

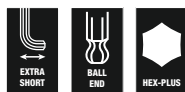

Code	EAN		
	4013288		
05073594001	139177		1



**950 PKLS**  
1x 1,5x90<sup>1)</sup>; 1x 2,0x100; 1x 2,5x112;  
1x 3,0x126; 1x 4,0x140; 1x 5,0x160; 1x 6,0x180;  
1x 8,0x200; 1x 10,0x219

<sup>1)</sup>Обычный шестигранный профиль

### 950/9 SM N Набор Г-образных ключей, метрических, хромированных



Code	EAN		
	4013288		
05021406001	111890		10



**950**  
1x 1,5x45<sup>1)</sup>; 1x 2,0x50; 1x 2,5x56; 1x 3,0x63;  
1x 4,0x70; 1x 5,0x80; 1x 6,0x90; 1x 8,0x100;  
1x 10,0x112

<sup>1)</sup>Обычный шестигранный профиль.

### 950/9 Нех-Plus 6 Набор Г-образных ключей, метрических, BlackLaser

- BlackLaser для отличной защиты от коррозии и для более долгого срока службы

### 950/9 Нех-Plus 6 Набор Г-образных ключей, метрических, BlackLaser



Code	EAN		
	4013288		
05022086001	104809		10



**950 PKL BM**  
1x 1,5x90<sup>1)</sup>; 1x 2,0x100; 1x 2,5x112;  
1x 3,0x126; 1x 4,0x140; 1x 5,0x160; 1x 6,0x180;  
1x 8,0x200; 1x 10,0x219

<sup>1)</sup>Обычный шестигранный профиль

### 950/9 Нех-Plus 6 SB Набор Г-образных ключей, метрических, BlackLaser



Code	EAN		
	4013288		
05073596001	106414		1



**950 PKL BM**  
1x 1,5x90<sup>1)</sup>; 1x 2,0x100; 1x 2,5x112;  
1x 3,0x126; 1x 4,0x140; 1x 5,0x160; 1x 6,0x180;  
1x 8,0x200; 1x 10,0x219

<sup>1)</sup>Обычный шестигранный профиль

### 950/9 Нех-Plus 7 Набор Г-образных ключей, метрических, BlackLaser

- Короткий

### 950/9 Нех-Plus 7 Набор Г-образных ключей, метрических, BlackLaser



Code	EAN		
	4013288		
05021737001	112286		10



**950 BM**  
1x 1,5x45<sup>1)</sup>; 1x 2,0x50; 1x 2,5x56; 1x 3,0x63;  
1x 4,0x70; 1x 5,0x80; 1x 6,0x90; 1x 8,0x100;  
1x 10,0x112

<sup>1)</sup>Обычный шестигранный профиль

### 950/9 Hex-Plus 8 Набор Г-образных ключей, метрические размеры, с хромированным корпусом

9 Г-образных ключей в хромированном исполнении с наконечником Hex-Plus против скругления профиля крепежа представляют собой хорошую подборку инструментов для крепежа с внутренним шестигранником. Практичное хранение инструментов на подставке, которую можно размещать на столе или крепить на стене.

Встроенный в подставку зажим, который можно снимать и брать с собой для работы. На подставке имеется кроме того хитрый съёмный намагничиватель, которым можно намагничивать (и размагничивать) крепёж и наконечники инструментов, теперь не нужно тратить силы и держать винт другой рукой.

- Подставка, которую можно размещать на столе или крепить на стене
- Встроенный в подставку зажим, который можно снимать и брать с собой для работы
- Съёмный магнит для намагничивания / размагничивания наконечников инструментов

### 950/9 Hex-Plus 8 Набор Г-образных ключей, метрические размеры, с хромированным корпусом



Code	EAN		
05022102001	4013288 230171		1
		<b>950 PKL</b> 1x 1,5x90 <sup>1)</sup> ; 1x 2,0x100; 1x 2,5x112; 1x 3,0x126; 1x 4,0x140; 1x 5,0x160; 1x 6,0x180; 1x 8,0x200; 1x 10,0x219	
		<b>9109</b>	
		<b>9536</b>	
		<b>9538</b>	

<sup>1)</sup>Обычный шестигранный профиль

### 950/7 Hex-Plus Magnet 1 Magnet Набор Г-образных ключей, метрических, хромированных

- Часто для удержания винта ключом помогает намагничивание инструмента. Зажимы фирмы Wera с приспособлением для намагничивания позволяют быстро воспользоваться таким преимуществом.

### 950/7 Hex-Plus Magnet 1 Magnet Набор Г-образных ключей, метрических, хромированных



Code	EAN		
05022101001	4013288 111968		10
		<b>950 PKL</b> 1x 1,5x90 <sup>1)</sup> ; 1x 2,0x100; 1x 2,5x112; 1x 3,0x126; 1x 4,0x140; 1x 5,0x160; 1x 6,0x180	

<sup>1)</sup>Обычный шестигранный профиль

### 950/7 Hex-Plus 1 Набор Г-образных ключей, метрических, хромированных

- С шестигранным шариковым наконечником на длинной стороне ключа

### 950/7 Hex-Plus 1 Набор Г-образных ключей, метрических, хромированных

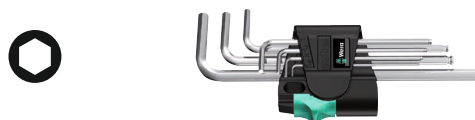

Code	EAN		
05022181001	4013288 111883		10
		<b>950 PKL</b> 1x 1,5x90 <sup>1)</sup> ; 1x 2,0x100; 1x 2,5x112; 1x 3,0x126; 1x 4,0x140; 1x 5,0x160; 1x 6,0x180	

<sup>1)</sup>Обычный шестигранный профиль

### 950/13 Hex-Plus Imperial 1 Набор Г-образных ключей, дюймовых, BlackLaser

- BlackLaser для отличной защиты от коррозии и для более долгого срока службы
- С шестигранным шариковым наконечником на длинной стороне ключа

### 950/13 Hex-Plus Imperial 1 Набор Г-образных ключей, дюймовых, BlackLaser



Code	EAN		
05021728001	111982		10
		○ 950 PKL inch 1x 0,05"x83 <sup>1)</sup> ; 1x 1/16"x91 <sup>1)</sup> ; 1x 5/64"x100; 1x 3/32"x112; 1x 7/64"x119; 1x 1/8"x126; 1x 9/64"x132; 1x 5/32"x140; 1x 3/16"x160; 1x 7/32"x180; 1x 1/4"x190; 1x 5/16"x200; 1x 3/8"x212	

<sup>1)</sup>Обычный шестигранный профиль

### 950/13 Hex-Plus Imperial 1 SB Набор Г-образных ключей, дюймовые, BlackLaser

Высококачественный набор Г-образных ключей для дюймовых винтов с внутренним шестигранником в практичном зажиме из износостойкого материала для долговременного надёжного хранения и одновременно простого извлечения ключей. Г-образные ключи Hex-Plus: профиль Hex-Plus увеличивает площадь контакта с головкой винта. За счёт этого до минимума снижается концентрация напряжения в профиле, что практически исключает вероятность разрушения головки винта.

Шариковый наконечник на длинной стороне ключа позволяет уверенно работать даже в сложных условиях монтажа. Обработка поверхности по технологии BlackLaser обеспечивает отличную защиту, в т.ч. от коррозии, а также долгий срок службы инструмента. Нанесённая лазером, а потому износостойкая маркировка размера помогает быстро отыскать нужный ключ.

### 950/13 Hex-Plus Imperial 1 SB Набор Г-образных ключей, дюймовые, BlackLaser



Code	EAN		
05021721001	221315	○	1
		○ 950 PKL inch 1x 0.05"x83 <sup>1)</sup> ; 1x 1/16"x91 <sup>1)</sup> ; 1x 5/64"x100; 1x 3/32"x112; 1x 7/64"x119; 1x 1/8"x126; 1x 9/64"x132; 1x 5/32"x140; 1x 3/16"x160; 1x 7/32"x180; 1x 1/4"x190; 1x 5/16"x200; 1x 3/8"x212	

<sup>1)</sup>Обычный шестигранный профиль



**950/9 Hex-Plus Imperial 1 Набор Г-образных ключей, дюймовых, BlackLaser**



Code	EAN		
05022171001	4013288 111975		10
		<b>950 PKL inch</b> 1x 5/64"x100; 1x 3/32"x112; 1x 1/8"x126; 1x 5/32"x140; 1x 3/16"x160; 1x 7/32"x180; 1x 1/4"x190; 1x 5/16"x200; 1x 3/8"x212	

**950/9 Hex-Plus Imperial 1 SB Набор Г-образных ключей, дюймовых, BlackLaser**

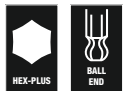

Code	EAN		
05133180001	4013288 154118		1
		<b>950 PKL inch</b> 1x 5/64"x100; 1x 3/32"x112; 1x 1/8"x126; 1x 5/32"x140; 1x 3/16"x160; 1x 7/32"x180; 1x 1/4"x190; 1x 5/16"x200; 1x 3/8"x212	

**Bicycle Set 4**

Г-образный ключ с круглым сечением и в пластиковой оболочке удобно держать в руке, для работ на велосипеде. Наличие оболочки делает использование ключа приятным даже при низких температурах и бережет пальцы.

Все Г-образные ключи легко отыскать благодаря цветовой кодировке и маркировке размера. Для винтов с внутренним шестигранником и TORX®. В добротной и лёгкой складной сумке.

- В практичной, лёгкой складной сумке, чтобы просто брать с собой

**Bicycle Set 4**



Code	EAN		
05004173001	4013288 211446		1
		<b>950 SPKL Multicolour</b> 1x 2,0x101; 1x 2,5x112	
		<b>950 SPKL HF Multicolour</b> 1x 3,0x123; 1x 4,0x137; 1x 5,0x154; 1x 6,0x172; 1x 8,0x195	
		<b>967 SXL TORX® HF Multicolour</b> 1x TX 10x112; 1x TX 25x154	



### 3950 SPKL Multicolour HF Г-образный ключ, метрический, нержавеющая сталь, с фиксирующей функцией

Высококачественный Г-образный ключ фирмы Wera под внутренний шестигранник, из специальной стали. Специальная сталь исключает распространение контактной ржавчины. Hex-Plus увеличивает площадь контакта с головкой винта. За счёт этого до минимума снижается концентрация напряжения в профиле, что практически исключает вероятность разрушения головки винта. С шариковым наконечником под шестигранник на длинной стороне: за счёт шаровидного профиля можно отклонять или поворачивать ось инструмента относительно оси винта, что позволяет заворачивать буквально „за углом“. С индикаторами инструментов „Take it easy“: цветовая маркировка размера.

- Решение проблемы контактной ржавчины: нержавейку заворачивают в нержавейку!
- Г-образный ключ из специальной стали исключает распространение контактной ржавчины
- Hex-Plus продлевает жизнь винтов с внутренним шестигранником
- С фиксирующей функцией на длинном рабочем конце для надёжного удержания винта на инструменте
- Шариковая головка на длинной стороне ключа позволяет работать под наклоном.
- Индикатор „Take it easy“: цветовая кодировка размера
- Все Г-образные ключи имеют удобную для хвата оболочку с цветовой кодировкой для комфортной и приятной работы даже при низких температурах
- Индикатор Take it easy: цветовая кодировка размера

### 3950 SPKL Multicolour HF Г-образный ключ, метрический, нержавеющая сталь, с фиксирующей функцией



Code	EAN		⊘	L <sub>1</sub>	L <sub>2</sub>	L <sub>3</sub>	L <sub>4</sub>	
Code	4013288		mm	mm	mm			
05022693001	224415		3,0	123	21	4 7/8"	27/32"	10
05022694001	224422		4,0	137	24	5 3/8"	1"	10
05022695001	224439		5,0	154	27	6 1/16"	1 1/16"	10
05022696001	224446		6,0	172	31	6 3/4"	1 1/4"	10
05022697001	224453		8,0	195	37	7 11/16"	1 7/16"	10
05022698001	224460		10,0	224	42	9"	1 11/16"	10

### 3950 SPKL Multicolour Г-образный ключ, метрический, нержавеющая сталь

Высококачественный Г-образный ключ фирмы Wera под внутренний шестигранник, из специальной стали. Специальная сталь исключает распространение контактной ржавчины. Hex-Plus увеличивает площадь контакта с головкой винта. За счёт этого до минимума снижается концентрация напряжения в профиле, что практически исключает вероятность разрушения головки винта. С шариковым наконечником под шестигранник на длинной стороне: за счёт шаровидного профиля можно отклонять или поворачивать ось инструмента относительно оси винта, что позволяет заворачивать буквально „за углом“. С индикаторами инструментов „Take it easy“: цветовая маркировка размера. В практически долговечном зажиме для Г-образных ключей.

- Решение проблемы контактной ржавчины: нержавейку заворачивают в нержавейку!
- Hex-Plus продлевает жизнь винтов с внутренним шестигранником
- Г-образный ключ из специальной стали исключает распространение контактной ржавчины
- С индикаторами инструментов „Take it easy“: Цветовая кодировка размеров
- Износостойкий материал зажима для большого срока службы

### 3950 SPKL Multicolour Г-образный ключ, метрический, нержавеющая сталь



Code	EAN		⊘	L <sub>1</sub>	L <sub>2</sub>	L <sub>3</sub>	L <sub>4</sub>	
Code	4013288		mm	mm	mm			
05022660001	185792		1,5	90	14	3 1/2"	9/16"	10
05022661001	185808		2,0	101	16	4"	5/8"	10
05022662001	185815		2,5	112	19	4 7/16"	3/4"	10
05022663001	185822		3,0	123	21	4 7/8"	27/32"	10
05022664001	185839		4,0	137	24	5 3/8"	1"	10
05022665001	185846		5,0	154	27	6 1/16"	1 1/16"	10
05022666001	185860		6,0	172	31	6 3/4"	1 1/4"	10
05022667001	185877		8,0	195	37	7 11/16"	1 7/16"	10
05022668001	185884		10,0	224	42	9"	1 11/16"	10

### 3950 SPKL Multicolour Г-образные ключи дюймовые, нержавеющая сталь



	EAN		⊙	L <sub>1</sub>	L <sub>2</sub>	L <sub>3</sub>	L <sub>4</sub>	
Code	4013288		mm	mm				
05022850001	221384		5/64"	101	16	4"	5/8"	10
05022851001	221469		3/32"	112	19	4 7/16"	3/4"	10
05022852001	221452		1/8"	123	21	4 7/8"	53/64"	10
05022853001	221445		5/32"	137	24	5 3/8"	5/16"	10
05022854001	221438		3/16"	154	27	6 1/16"	1 1/16"	10
05022855001	221377		7/32"	172	31	6 3/4"	1 7/32"	10
05022856001	221421		1/4"	185	34	7 1/4"	1 11/32"	10
05022857001	221414		5/16"	195	37	7 11/16"	1 29/64"	10
05022858001	221407		3/8"	224	42	9"	1 21/32"	10

### 3950 PKL Г-образный ключ, метрический, нержавеющая сталь



	EAN	⊙	L <sub>1</sub>	L <sub>2</sub>	L <sub>3</sub>	L <sub>4</sub>	
Code	4013288	mm	mm	mm			
05022700001	111265	1,5	90	14	3 1/2"	9/16"	10
05022701001	111272	2,0	101	16	4"	5/8"	10
05022702001	111289	2,5	112	19	4 7/16"	3/4"	10
05022703001	111296	3,0	123	21	4 7/8"	27/32"	10
05022704001	111302	4,0	137	24	5 3/8"	1"	10
05022705001	111319	5,0	154	27	6 1/16"	1 1/16"	10
05022706001	111326	6,0	172	31	6 3/4"	1 1/4"	10
05022708001	111340	8,0	195	37	7 11/16"	1 7/16"	10
05022709001	111357	10,0	224	42	9"	1 11/16"	10

### 3950 PKL Г-образный ключ, дюймовый, нержавеющая сталь



	EAN	⊙	L <sub>1</sub>	L <sub>2</sub>	L <sub>3</sub>	L <sub>4</sub>	
Code	4013288	mm	mm				
05022710001	117151	3/32"	112	19	4 7/16"	3/4"	10
05022711001	117168	7/64"	119	20	4 3/4"	25/32"	10
05022712001	117175	1/8"	123	21	4 7/8"	27/32"	10
05022713001	117182	9/64"	130	22	5 3/16"	29/32"	10
05022714001	117199	5/32"	137	24	5 3/8"	1"	10
05022715001	117205	3/16"	154	27	6 1/16"	1 1/16"	10
05022716001	117212	1/4"	185	34	7 1/4"	1 5/16"	10
05022717001	117229	5/16"	195	37	7 11/16"	1 7/16"	10
05022718001	117236	3/8"	224	42	9"	1 11/16"	5

### 950 SPKL HF Multicolour Г-образный ключ, метрический, с фиксирующей функцией

- Фиксирующая функция для надёжного удержания винта на инструменте

### 950 SPKL HF Multicolour Г-образный ключ, метрический, с фиксирующей функцией



	EAN	⊙	L <sub>1</sub>	L <sub>2</sub>	L <sub>3</sub>	L <sub>4</sub>	
Code	4013288	mm	mm	mm			
05022200001	188342	3,0	123	21	4 7/8"	27/32"	10
05022201001	188359	4,0	137	24	5 3/8"	1"	10
05022202001	188366	5,0	154	27	6 1/16"	1 1/16"	10
05022203001	188373	6,0	172	31	6 3/4"	1 1/4"	10
05022204001	188380	8,0	195	37	7 11/16"	1 7/16"	10
05022205001	188397	10,0	224	42	9"	1 11/16"	10

### 950 SPKL Multicolour Г-образный ключ, метрический



Code	EAN		⊙	┌	└	┌	└	📦
			mm	mm	mm			
05022600001	167842		1,5	90	14	3 1/2"	9/16"	10
05022602001	167934		2,0	101	16	4"	5/8"	10
05022604001	167859		2,5	112	19	4 7/8"	3/4"	10
05022606001	167866		3,0	123	21	4 7/8"	27/32"	10
05022608001	167873		4,0	137	24	5 3/8"	1"	10
05022610001	167880		5,0	154	27	6 1/16"	1 1/16"	10
05022612001	167897		6,0	172	31	6 3/4"	1 1/4"	10
05022614001	167903		8,0	195	37	7 11/16"	1 7/16"	10
05022616001	167910		10,0	224	42	9"	1 11/16"	10

### 950 SPKL Multicolour Г-образный ключ, дюймовый



Code	EAN		⊙	┌	└	┌	└	📦
				mm	mm			
05022630001	182500		5/64"	101	16	4"	5/8"	10
05022631001	182517		3/32"	112	19	4 7/16"	3/4"	10
05022632001	182524		1/8"	123	21	4 7/8"	27/32"	10
05022633001	182531		5/32"	137	24	5 3/8"	1"	10
05022634001	182548		3/16"	154	27	6 1/16"	1 1/16"	10
05022635001	182555		7/32"	172	31	6 3/4"	1 1/4"	10
05022636001	182562		1/4"	185	34	7 1/4"	1 5/16"	10
05022637001	182579		5/16"	195	37	7 11/16"	1 7/16"	10
05022638001	182586		3/8"	224	42	9"	1 11/16"	10

### 950 SPKS Multicolour Г-образный ключ, метрический

- Короткий

### 950 SPKS Multicolour Г-образный ключ, метрический



Code	EAN		⊙	┌	└	┌	└	📦
			mm	mm	mm			
05022678001	211910		1,5	50	14	2"	9/16"	10
05022670001	211934		2,0	56	16	2 7/32"	5/8"	10
05022671001	211927		2,5	63	19	2 1/2"	3/4"	10
05022672001	211941		3,0	71	21	2 3/4"	27/32"	10
05022673001	211958		4,0	80	24	3 1/8"	1"	10
05022674001	211965		5,0	90	27	3 1/2"	1 1/16"	10
05022675001	211972		6,0	100	31	4"	1 1/4"	10
05022676001	211989		8,0	112	37	4 7/16"	1 7/16"	10
05022677001	211996		10,0	125	42	5"	1 11/16"	10

### 950 SPKS Multicolour Г-образный ключ, дюймовые, BlackLaser

- Короткий
- Дюймовая

### 950 SPKS Multicolour Г-образный ключ, дюймовые, BlackLaser



Code	EAN		⊙	┌	└	┌	└	📦
				mm	mm			
05022651001	230201		5/64"	50	14	2"	9/16"	10
05022652001	230195		3/32"	56	16	2 7/32"	5/8"	10
05022653001	230218		1/8"	63	19	2 1/2"	3/4"	10
05022654001	230232		5/32"	71	21	2 3/4"	27/32"	10
05022655001	230249		3/16"	80	24	3 1/8"	1"	10
05022656001	230256		7/32"	90	27	3 1/2"	1 1/16"	10
05022657001	230263		1/4"	100	31	4"	1 1/4"	10
05022658001	230270		5/16"	112	37	4 7/16"	1 7/16"	10
05022659001	230287		3/8"	125	42	5"	1 11/16"	10

### 950 PKL Г-образный ключ, метрический, хромированный

- Отличная защита от коррозии за счет хромирования стержня
- С шестигранным шариковым наконечником на длинной стороне ключа

### 950 PKL Г-образный ключ, метрический, хромированный



	EAN	⊙	L <sub>1</sub>	L <sub>2</sub>	L <sub>3</sub>	L <sub>4</sub>	
Code	4013288	mm	mm	mm			
05022050001 <sup>1)</sup>	018779	1,5	90	14	3 1/2"	9/16"	10
05022052001	018786	2,0	100	16	4"	5/8"	10
05022054001	018793	2,5	112	18	4 7/16"	23/32"	10
05022056001	018809	3,0	126	20	5"	25/32"	10
05022058001	018816	4,0	140	25	5 1/2"	1"	10
05022060001	018823	5,0	160	28	6 5/16"	1 3/32"	10
05022062001	018830	6,0	180	32	7 1/16"	1 1/4"	10
05022063001	037718	7,0	190	34	7 1/2"	1 5/16"	10
05022064001	018847	8,0	200	36	8"	1 7/16"	10
05022066001	018854	10,0	219	40	8 11/16"	1 9/16"	10
05022067001	038708	12,0	248	45	10"	1 3/4"	5

<sup>1)</sup> Обычный шестигранный профиль

### 950 PKL BM Г-образный ключ, метрический, BlackLaser

- BlackLaser для отличной защиты от коррозии и для более долгого срока службы
- С шестигранным шариковым наконечником на длинной стороне ключа

### 950 PKL BM Г-образный ключ, метрический, BlackLaser



	EAN	⊙	L <sub>1</sub>	L <sub>2</sub>	L <sub>3</sub>	L <sub>4</sub>	
Code	4013288	mm	mm	mm			
05027101001 <sup>1)</sup>	094988	1,5	90	14	3 1/2"	9/16"	10
05027102001	094995	2,0	100	16	4"	5/8"	10
05027103001	095008	2,5	112	18	4 7/16"	23/32"	10
05027104001	095015	3,0	126	19	5"	3/4"	10
05027105001	095022	4,0	140	25	5 1/2"	1"	10
05027106001	095039	5,0	160	28	6 5/16"	1 3/32"	10
05027107001	095046	6,0	180	32	7 1/16"	1 1/4"	10
05027110001	095053	7,0	190	34	7 1/2"	1 5/16"	10
05027108001	095060	8,0	200	36	8"	1 7/16"	10
05027109001	095077	10,0	219	40	8 11/16"	1 9/16"	10
05027111001	095084	12,0	248	45	10"	1 3/4"	5

<sup>1)</sup> Обычный шестигранный профиль

### 950 PKL Г-образный ключ, дюймовый, BlackLaser



	EAN	⊙	L <sub>1</sub>	L <sub>2</sub>	L <sub>3</sub>	L <sub>4</sub>	
Code	4013288	mm	mm				
05022079001 <sup>1)</sup>	041203	0,05"	83	14	3 1/4"	9/16"	10
05022081001 <sup>1)</sup>	041210	1/16"	91	15	3 1/2"	19/32"	10
05022068001	018861	5/64"	100	16	4"	5/8"	10
05022070001	018878	3/32"	112	18	4 7/16"	23/32"	10
05022071001	041227	7/64"	119	19	4 3/4"	3/4"	10
05022072001	018885	1/8"	126	20	5"	25/32"	10
05022073001	041234	9/64"	132	23	5 3/16"	29/32"	10
05022074001	018892	5/32"	140	25	5 1/2"	1"	10
05022076001	018908	3/16"	160	25	6 5/16"	1"	10
05022078001	018915	7/32"	180	27	7 1/16"	1 1/16"	10
05022080001	018922	1/4"	190	34	7 1/2"	1 5/16"	10
05022082001	018939	5/16"	200	36	8"	1 7/16"	10
05022095001	038739	3/8"	212	38	8 3/8"	1 1/2"	5
05022096001	038746	1/2"	224	40	9"	1 9/16"	5

<sup>1)</sup> Обычный шестигранный профиль

### 950 PKLS Г-образный ключ, метрический, хромированный

- Экстракороткий конец для работы с труднодоступными винтами.

### 950 PKLS Г-образный ключ, метрический, хромированный



	EAN	⊙	L <sub>1</sub>	L <sub>2</sub>	L <sub>3</sub>	L <sub>4</sub>	
Code	4013288	mm	mm	mm			
05022040001 <sup>1)</sup>	139429	1,5	90	4,5	3 1/2"	11/64"	10
05022041001	139283	2,0	100	5,5	4"	7/32"	10
05022042001	139290	2,5	112	6,5	4 7/16"	1/4"	10
05022043001	139306	3,0	126	7,5	5"	19/64"	10
05022044001	139313	4,0	140	10,0	5 1/2"	25/64"	10
05022045001	139320	5,0	160	12	6 5/16"	15/32"	10
05022046001	139337	6,0	180	15	7 1/16"	19/32"	10
05022047001	139344	8,0	200	19	8"	3/4"	10
05022048001	139351	10,0	219	22	8 5/8"	7/8"	10

<sup>1)</sup> Обычный шестигранный профиль

### 950 PKS Г-образный ключ, метрический, хромированный

- Короткая форма для работы в особенно тесном пространстве

### 950 PKS Г-образный ключ, метрический, хромированный



Code	EAN	⊘	L <sub>1</sub>	L <sub>2</sub>	L <sub>3</sub>	L <sub>4</sub>		
05133150001 <sup>1)</sup>	098047	1,5	50	14	2"	9/16"		10
05133151001	098054	2,0	56	16	2 7/32"	5/8"		10
05133152001	098061	2,5	63	18	2 1/2"	23/32"		10
05133153001	098078	3,0	71	20	2 3/4"	25/32"		10
05133154001	098085	4,0	80	22	3"	29/32"		10
05133155001	098092	5,0	90	25	3 1/2"	1"		10
05133156001	098108	6,0	100	28	4"	1 3/32"		10
05133157001	098115	8,0	112	32	4 7/16"	1 1/4"		10
05133158001	098122	10,0	125	36	5"	1 5/16"		10

<sup>1)</sup>Обычный шестигранный профиль

### 950 L HF Г-образный ключ, метрический, хромированный, с фиксирующей функцией

- Благодаря фиксирующей функции наконечника с длинной стороны винт надёжно удерживает на ключе

### 950 L HF Г-образный ключ, метрический, хромированный, с фиксирующей функцией



Code	EAN	⊘	L <sub>1</sub>	L <sub>2</sub>	L <sub>3</sub>	L <sub>4</sub>		
05022120001	207258	3,0	126	20	5"	25/32"		10
05022121001	207265	4,0	140	25	5 1/2"	1"		10
05022122001	207319	5,0	160	28	6 3/16"	1 3/32"		10
05022123001	207326	6,0	180	32	7 1/16"	1 1/4"		10
05022124001	207340	8,0	200	36	8"	1 7/16"		10
05022125001	207333	10,0	219	40	8 11/16"	1 9/16"		5

### 950 L Г-образный ключ, метрический, хромированный



Code	EAN	⊘	L <sub>1</sub>	L <sub>2</sub>	L <sub>3</sub>	L <sub>4</sub>		
05021600001 <sup>1)</sup>	038722	1,5	90	14	3 1/2"	9/16"		10
05021605001	018656	2,0	100	16	4"	5/8"		10
05021610001	018663	2,5	112	18	4 7/16"	23/32"		10
05021615001	018670	3,0	126	20	5"	25/32"		10
05021620001	018687	4,0	140	25	5 1/2"	1"		10
05021625001	018694	5,0	160	28	6 5/16"	1 3/32"		10
05021630001	018700	6,0	180	32	7 1/16"	1 1/4"		10
05021632001	037701	7,0	190	30	7 1/2"	1 1/4"		10
05021635001	018717	8,0	200	36	8"	1 7/16"		10
05021640001	018724	10,0	219	40	8 11/16"	1 9/16"		5
05021645001	018731	12,0	250	45	10"	1 3/4"		5

<sup>1)</sup>Обычный шестигранный профиль.

### 950 Г-образный ключ, метрический, хромированный



Code	EAN	⊘	L <sub>1</sub>	L <sub>2</sub>	L <sub>3</sub>	L <sub>4</sub>		
05021005001 <sup>1)</sup>	018267	1,5	45	14	1 3/4"	9/16"		10
05021010001	018274	2,0	50	16	2"	5/8"		10
05021015001	018281	2,5	56	18	2 7/32"	23/32"		10
05021020001	018298	3,0	63	20	2 1/2"	25/32"		10
05021025001	018304	3,5	66	23	2 5/8"	29/32"		10
05021030001	018311	4,0	70	25	2 3/4"	1"		10
05021035001	018328	4,5	75	26	3"	1 1/32"		10
05021040001	018335	5,0	80	28	3 1/8"	1 3/32"		10
05021045001	018342	6,0	90	32	3 1/2"	1 1/4"		10
05021050001	018359	7,0	95	34	3 3/4"	1 5/16"		10
05021055001	018366	8,0	100	36	4"	1 7/16"		10
05021060001	018373	9,0	106	38	4 3/16"	1 1/2"		10
05021065001	018380	10,0	112	40	4 7/16"	1 9/16"		10
05021070001	018397	11,0	120	43	4 3/4"	1 11/16"		10
05021075001	018403	12,0	125	45	5"	1 3/4"		10
05021080001	018410	13,0	132	50	5 3/16"	2"		10
05021085001 <sup>1)</sup>	018427	14,0	140	56	5 1/2"	2 7/32"		10
05021090001 <sup>1)</sup>	018434	17,0	160	63	6 5/16"	2 1/2"		5
05021095001 <sup>1)</sup>	018441	19,0	180	70	7 1/16"	2 3/4"		5

<sup>1)</sup>Обычный шестигранный профиль.

## 950 BM Г-образный ключ, метрический, BlackLaser



Code	EAN	Ø	L <sub>1</sub>	L <sub>2</sub>	L <sub>1</sub>	L <sub>2</sub>		
05027201001 <sup>1)</sup>	095381	1,5	45	14	1 3/4"	9/16"		10
05027202001	095398	2,0	50	16	2"	5/8"		10
05027203001	095541	2,5	56	18	2 7/32"	23/32"		10
05027204001	095404	3,0	63	20	2 1/2"	25/32"		10
05027205001	095411	3,5	66	23	2 5/8"	29/32"		10
05027206001	095428	4,0	70	25	2 3/4"	1"		10
05027207001	095435	4,5	75	26	3"	1 1/32"		10
05027208001	095442	5,0	80	28	3 1/8"	1 3/32"		10
05027209001	095459	6,0	90	32	3 1/2"	1 1/4"		10
05027210001	095466	7,0	95	34	3 3/4"	1 5/16"		10
05027211001	095473	8,0	100	36	4"	1 7/16"		10
05027213001	095480	9,0	106	38	4 11/64"	1 1/2"		10
05027212001	095497	10,0	112	40	4 7/16"	1 9/16"		10
05027214001	095503	11,0	120	43	4 23/32"	1 11/16"		10
05027215001	095510	12,0	125	45	5"	1 49/64"		10

<sup>1)</sup> Обычный шестигранный профиль

## Kraftform Stainless - сталь для защиты от коррозии

Нержавеющая сталь прикручивается нержавеющей сталью!  
Инструменты из нержавеющей стали от компании Wera

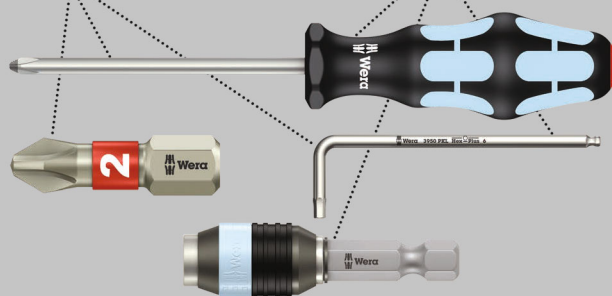

Набор высококачественных Г-образных ключей из нержавеющей стали, под внутренний TORX®. Высокая коррозионная стойкость стали за счёт закалки во льду предотвращает распространение ржавчины при работе с крепежом и деталями из высококачественной стали.

Наконечник на длинной стороне ключа с фиксирующей функцией: за счёт прижимной силы, возникающей в результате контактного давления между наконечником инструмента и профилем головки винта, винты надёжно удерживаются на инструменте. С особо длинным стержнем для завинчивания крепежа, расположенного в углублении, удобно держать в руке.

Наличие пластиковой оболочки делает использование ключа удобным и лёгким даже при низких температурах. Идентификаторы инструментов „Take it easy“ с цветовой кодировкой размеров. В практичном зажиме из износостойкого пластика для надёжной посадки и простого извлечения инструментов.

- Благодаря фиксирующей функции наконечника с длинной стороны винт надёжно удерживается на ключе
- Особенно высокая защита от коррозии за счёт использования высококачественной стали с закалкой во льду
- Компактность, простое извлечение и хранение инструментов в зажиме из двухкомпонентного пластика
- Удобная для хвата пластиковая оболочка, идентификатор инструментов „Take it easy“: цветовая кодировка размеров

## Инструменты с профилем TORX® и функцией фиксации

Винты профиля TORX® удерживаются прижимной силой

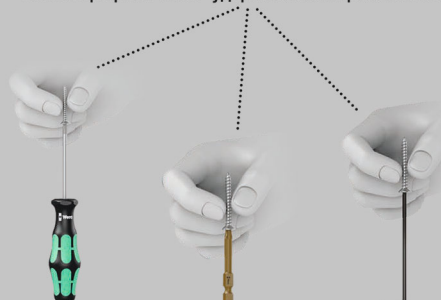

### 3967/9 TX SXL Multicolour HF Stainless 1 Набор Г-образных ключей с фиксирующей функцией, нержавеющая сталь



Code		EAN		
05022689001		4013288 207128		
<b>3967 SXL HF TORX® Multicolour</b> 1x TX 8x90; 1x TX 9x101; 1x TX 10x112; 1x TX 15x123; 1x TX 20x137; 1x TX 25x154; 1x TX 27x172; 1x TX 30x195; 1x TX 40x224				

### 967/9 TX XL Multicolour HF 1 Набор Г-образных ключей с фиксирующей функцией, удлиненный

- С фиксирующей функцией на длинном рабочем конце для надёжного удержания винта на инструменте
- Длинный
- С индикаторами инструментов „Take it easy“: Цветовая кодировка размеров

### 967/9 TX XL Multicolour HF 1 Набор Г-образных ключей с фиксирующей функцией, удлиненный



Code		EAN		
05024470001		4013288 193537		
<b>967 SXL TORX® HF Multicolour</b> 1x TX 8x90; 1x TX 9x101; 1x TX 10x112; 1x TX 15x123; 1x TX 20x137; 1x TX 25x154; 1x TX 27x172; 1x TX 30x195; 1x TX 40x224				

### 967/9 TX Multicolour HF 1 Набор Г-образных ключей с фиксирующей функцией

- С фиксирующей функцией на длинном рабочем конце для надёжного удержания винта на инструменте
- С индикаторами инструментов „Take it easy“: Цветовая кодировка размеров

### 967/9 TX Multicolour HF 1 Набор Г-образных ключей с фиксирующей функцией

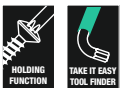

Code		EAN		
05024179001		4013288 185228		
<b>967 SL TORX® HF</b> 1x TX 8x76; 1x TX 9x79; 1x TX 10x85; 1x TX 15x90; 1x TX 20x96; 1x TX 25x104; 1x TX 27x112; 1x TX 30x122; 1x TX 40x132				

### 967/9 TX XL HF 1 Набор Г-образных ключей с фиксирующей функцией, удлиненный

- С фиксирующей функцией на длинном рабочем конце для надёжного удержания винта на инструменте
- Длинный

### 967/9 TX XL HF 1 Набор Г-образных ключей с фиксирующей функцией, удлиненный



Code		EAN		
05024450001		4013288 193513		
<b>967 XL HF TORX®</b> 1x TX 8x90; 1x TX 9x101; 1x TX 10x112; 1x TX 15x123; 1x TX 20x137; 1x TX 25x154; 1x TX 27x172; 1x TX 30x195; 1x TX 40x224				

### 967/9 TX HF 1 Набор Г-образных ключей с фиксирующей функцией, BlackLaser

- С фиксирующей функцией на длинном рабочем конце для надёжного удержания винта на инструменте

### 967/9 TX HF 1 Набор Г-образных ключей с фиксирующей функцией, BlackLaser



Code		EAN		
05024244001		4013288 104953		
<b>967 L TORX® HF</b> 1x TX 8x76; 1x TX 9x79; 1x TX 10x85; 1x TX 15x90; 1x TX 20x96; 1x TX 25x104; 1x TX 27x112; 1x TX 30x122; 1x TX 40x132				

### 967/9 TX XL Multicolour 1 Multicolour Набор Г-образных ключей, удлиненный



Code		EAN		
05024480001		4013288 193544		
<b>967 SXL TORX® Multicolour</b> 1x TX 8x90; 1x TX 9x101; 1x TX 10x112				
<b>967 SPKXL TORX® Multicolour</b> 1x TX 15x123; 1x TX 20x137; 1x TX 25x154; 1x TX 27x172; 1x TX 30x195; 1x TX 40x224				

### 967/9 TX BO Multicolour 1 Набор Г-образных ключей, BlackLaser

- Г-образный ключ для винтов TORX® BO и специальных соединений

#### 967/9 TX BO Multicolour 1 Набор Г-образных ключей, BlackLaser



Code	EAN		
	4013288		
05024335001	180858		10
		<b>967 SPKL TORX® BO Multicolour</b> 1x TX 8x76 <sup>1)</sup> ; 1x TX 9x79 <sup>1)</sup> ; 1x TX 10x85 <sup>2)</sup> ; 1x TX 15x90; 1x TX 20x96; 1x TX 25x104; 1x TX 27x112; 1x TX 30x122; 1x TX 40x132	

<sup>1)</sup>Изделие поставляется без отверстия и шариковой головки на длинном стержне.  
<sup>2)</sup>Изделие поставляется без шариковой головки на длинном стержне.

#### 967/9 TX BO Multicolour 1 SB Набор Г-образных ключей, BlackLaser

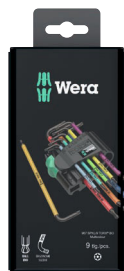

Code	EAN		
	4013288		
05073599001	170125	<b>967 SPKL TORX® BO Multicolour</b> 1x TX 8x76 <sup>1)</sup> ; 1x TX 9x79 <sup>1)</sup> ; 1x TX 10x85 <sup>2)</sup> ; 1x TX 15x90; 1x TX 20x96; 1x TX 25x104; 1x TX 27x112; 1x TX 30x122; 1x TX 40x132;	1

<sup>1)</sup>Изделие поставляется без отверстия и шариковой головки на длинном стержне.  
<sup>2)</sup>Изделие поставляется без шариковой головки на длинном стержне.

### 967/9 TX XL 1 TORX® Набор Г-образных ключей, цинковое фосфатирование, удлиненный

- Длинный

#### 967/9 TX XL 1 TORX® Набор Г-образных ключей, цинковое фосфатирование, удлиненный



Code	EAN		
	4013288		
05024460001	193520		1
		<b>967 XL TORX®</b> 1x TX 8x90; 1x TX 9x101; 1x TX 10x112	
		<b>967 PKXL TORX®</b> 1x TX 15x123; 1x TX 20x137; 1x TX 25x154; 1x TX 27x172; 1x TX 30x195; 1x TX 40x224	

#### 967/9 TX 1 Набор Г-образных ключей, BlackLaser



Code	EAN		
	4013288		
05024242001	104946		10
		<b>967 PKL TORX®</b> 1x TX 8x76 <sup>1)</sup> ; 1x TX 9x79 <sup>1)</sup> ; 1x TX 10x85 <sup>1)</sup> ; 1x TX 15x90; 1x TX 20x96; 1x TX 25x104; 1x TX 27x112; 1x TX 30x122; 1x TX 40x132	

<sup>1)</sup>Изделие поставляется без шариковой головки на длинном стержне.

#### 967/9 TX 1 SB TORX® Набор Г-образных ключей, BlackLaser

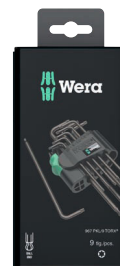

Code	EAN		
	4013288		
05073598001	106438	<b>967 PKL TORX®</b> 1x TX 8x76 <sup>1)</sup> ; 1x TX 9x79 <sup>1)</sup> ; 1x TX 10x85 <sup>1)</sup> ; 1x TX 15x90; 1x TX 20x96; 1x TX 25x104; 1x TX 27x112; 1x TX 30x122; 1x TX 40x132	1

<sup>1)</sup>Изделие поставляется без шариковой головки на длинном стержне.



## Kraftform Stainless - сталь для защиты от коррозии

Нержавеющая сталь прикручивается нержавеющей сталью!

Инструменты из нержавеющей стали от компании Wera

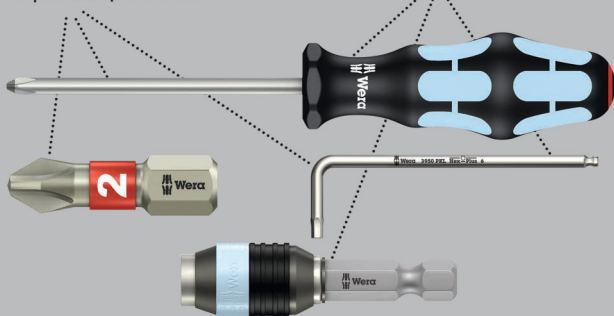

### 3967 SXL HF Г-образные ключ TORX® Multicolour с фиксирующей функцией, удлиненный, нержавеющая сталь



Code	EAN		⬠	┌	└	┌	└	📦
				mm	mm			
05022680001	207135		TX 8	90	16	3 1/2"	5/8"	10
05022681001	207142		TX 9	101	16	4"	5/8"	10
05022682001	207159		TX 10	112	19	4 7/16"	3/4"	10
05022683001	207166		TX 15	123	21	4 7/8"	27/32"	10
05022684001	207173		TX 20	137	24	5 3/8"	1"	10
05022685001	207180		TX 25	154	27	6 1/16"	1 1/16"	10
05022686001	207197		TX 27	172	31	6 3/4"	1 1/4"	10
05022687001	207203		TX 30	195	37	7 11/16"	1 7/16"	10
05022688001	207210		TX 40	224	42	9"	1 11/16"	10

### 967 SXL HF Г-образные ключ TORX® Multicolour с фиксирующей функцией, удлиненный

- С фиксирующей функцией на длинном рабочем конце для надёжного удержания винта на инструменте

### 967 SXL HF Г-образные ключ TORX® Multicolour с фиксирующей функцией, удлиненный



Code	EAN		⬠	┌	└	┌	└	📦
				mm	mm			
05024471001	194145		TX 8	90	16	3 1/2"	5/8"	10
05024472001	194152		TX 9	101	16	4"	5/8"	10
05024473001	194169		TX 10	112	19	4 7/16"	3/4"	10
05024474001	194176		TX 15	123	21	4 7/8"	27/32"	10
05024475001	194183		TX 20	137	24	5 3/8"	1"	10
05024476001	194190		TX 25	154	27	6 1/16"	1 1/16"	10
05024477001	194206		TX 27	172	31	6 3/4"	1 1/4"	10
05024478001	194213		TX 30	195	37	7 11/16"	1 7/16"	10
05024479001	194220		TX 40	224	42	9"	1 11/16"	10

### 967 SPKXL Г-образные ключ TORX® Multicolour, удлиненный

- Длинная форма

### 967 SPKXL Г-образные ключ TORX® Multicolour, удлиненный



Code	EAN		⬠	┌	└	┌	└	📦
				mm	mm			
05024484001	194305		TX 15	123	21	4 7/8"	27/32"	10
05024485001	194312		TX 20	137	24	5 3/8"	1"	10
05024486001	194329		TX 25	154	27	6 1/16"	1 1/16"	10
05024487001	194336		TX 27	172	31	6 3/4"	1 1/4"	10
05024488001	194343		TX 30	195	37	7 11/16"	1 7/16"	10
05024489001	194350		TX 40	224	42	9"	1 11/16"	10

### 967 SL TORX® HF Multicolour Г-образные ключ с фиксирующей функцией

- С фиксирующей функцией на длинном рабочем конце для надёжного удержания винта на инструменте

### 967 SL TORX® HF Multicolour Г-образные ключ с фиксирующей функцией



Code	EAN		⬠	┌	└	┌	└	📦
				mm	mm			
05024170001	185235		TX 8	76	16	3"	5/8"	5
05024171001	185242		TX 9	79	16	3 1/8"	5/8"	5
05024172001	185259		TX 10	85	17	3 1/4"	21/32"	5
05024173001	185266		TX 15	90	18	3 1/2"	23/32"	5
05024174001	185273		TX 20	96	19	3 3/4"	3/4"	5
05024175001	185280		TX 25	104	21	4 1/8"	27/32"	5
05024176001	185297		TX 27	112	22	4 7/16"	29/32"	5
05024177001	185303		TX 30	122	24	4 13/16"	1"	5
05024178001	185310		TX 40	132	27	5 3/16"	1 1/16"	5

### 967 SPKL Г-образные ключ TORX® BO Multicolour, BlackLaser

- Г-образный ключ для винтов TORX® и TORX® с цапфой (BO = отверстие)

### 967 SPKL Г-образные ключ TORX® BO Multicolour, BlackLaser



Code	EAN							
Code	4013288			mm	mm			
05024350001 <sup>1)</sup>	172679		TX 8	76	16	3"	5/8"	10
05024351001 <sup>1)</sup>	172686		TX 9	79	16	3 1/8"	5/8"	10
05024352001 <sup>2)</sup>	172693		TX 10	85	17	3 3/8"	21/32"	10
05024353001	172709		TX 15	90	18	3 1/2"	23/32"	10
05024354001	172716		TX 20	96	19	3 3/4"	3/4"	10
05024355001	172723		TX 25	104	21	4 1/8"	27/32"	10
05024356001	172730		TX 27	112	22	4 7/16"	29/32"	10
05024357001	172747		TX 30	122	24	4 13/16"	1"	10
05024358001	172754		TX 40	132	27	5 3/16"	1 1/16"	10

<sup>1)</sup>Изделие поставляется без отверстия и шариковой головки на длинном стержне.  
<sup>2)</sup>Изделие поставляется без шариковой головки на длинном стержне.

### 967 SXL Г-образные ключ TORX® Multicolour, удлиненный

- Длинный

### 967 SXL Г-образные ключ TORX® Multicolour, удлиненный



Code	EAN							
Code	4013288			mm	mm			
05024481001	194275		TX 8	90	16	3 1/2"	5/8"	10
05024482001	194282		TX 9	101	16	4"	5/8"	10
05024483001	194299		TX 10	112	19	4 7/16"	3/4"	10

### 967 XL HF Г-образные ключ TORX® с фиксирующей функцией, удлиненный

- С фиксирующей функцией на длинном рабочем конце для надёжного удержания винта на инструменте

### 967 XL HF Г-образные ключ TORX® с фиксирующей функцией, удлиненный



Code	EAN						
Code	4013288		mm	mm			
05024451001	193674	TX 8	90	16	3 1/2"	5/8"	10
05024452001	193681	TX 9	101	16	4"	5/8"	10
05024453001	193698	TX 10	112	19	4 7/16"	3/4"	10
05024454001	193704	TX 15	123	21	4 7/8"	27/32"	10
05024455001	193711	TX 20	137	24	5 3/8"	1"	10
05024456001	193728	TX 25	154	27	6 1/16"	1 1/16"	10
05024457001	193735	TX 27	172	31	6 3/4"	1 1/4"	10
05024458001	193742	TX 30	195	37	7 11/16"	1 7/16"	10
05024459001	193759	TX 40	224	42	9"	1 11/16"	10

### 967 PKXL TORX® Г-образные ключ, удлиненный

- Шариковый наконечник под профиль TORX® на длинной стороне ключа

### 967 PKXL TORX® Г-образные ключ, удлиненный



Code	EAN						
Code	4013288		mm	mm			
05024464001	194084	TX 15	123	21	4 7/8"	27/32"	10
05024465001	194091	TX 20	137	24	5 3/8"	1"	10
05024466001	194107	TX 25	154	27	6 1/16"	1 1/16"	10
05024467001	194114	TX 27	172	31	6 3/4"	1 1/4"	10
05024468001	194121	TX 30	195	37	7 11/16"	1 7/16"	10
05024469001	194138	TX 40	224	42	9"	1 21/32"	10

### 967 XL TORX® Г-образные ключ, удлиненный

- Длинная форма

#### 967 XL TORX® Г-образные ключ, удлиненный



	EAN						
<b>Code</b>	4013288		mm	mm			
05024461001	194053	TX 8	90	16	3 1/2"	5/8"	10
05024462001	194060	TX 9	101	16	4"	5/8"	10
05024463001	194077	TX 10	112	19	4 7/16"	3/4"	10

### 967 PKL TORX® Г-образные ключ, BlackLaser

- Шариковый наконечник под профиль TORX® на длинной стороне ключа

#### 967 PKL TORX® Г-образные ключ, BlackLaser



	EAN						
<b>Code</b>	4013288		mm	mm			
05024199001 <sup>1)</sup>	104939	TX 8	76	16	3"	5/8"	5
05024100001 <sup>1)</sup>	035035	TX 9	79	16	3 1/8"	5/8"	5
05024105001 <sup>1)</sup>	019431	TX 10	85	17	3 3/8"	21/32"	5
05024200001	019547	TX 15	90	18	3 1/2"	23/32"	5
05024202001	019554	TX 20	96	19	3 3/4"	3/4"	5
05024204001	019561	TX 25	104	21	4 1/8"	27/32"	5
05024206001	019578	TX 27	112	22	4 7/16"	29/32"	5
05024208001	019585	TX 30	122	24	4 13/16"	1"	5
05024210001	019592	TX 40	132	27	5 3/16"	1 1/16"	5

<sup>1)</sup>Изделие поставляется без шариковой головки на длинном стержне.

### 967 L TORX® HF Г-образные ключ с фиксирующей функцией, BlackLaser

- С фиксирующей функцией на длинном рабочем конце для надёжного удержания винта на инструменте

#### 967 L TORX® HF Г-образные ключ с фиксирующей функцией, BlackLaser



	EAN						
<b>Code</b>	4013288		mm	mm			
05024160001	104847	TX 8	76	16	3"	5/8"	5
05024161001	104922	TX 9	79	16	3 1/8"	5/8"	5
05024162001	104854	TX 10	85	17	3 1/4"	21/32"	5
05024163001	104861	TX 15	90	18	3 1/2"	23/32"	5
05024164001	104878	TX 20	96	19	3 3/4"	3/4"	5
05024165001	104885	TX 25	104	21	4 1/8"	27/32"	5
05024166001	104892	TX 27	112	22	4 7/16"	29/32"	5
05024167001	104908	TX 30	122	24	4 13/16"	1"	5
05024168001	104915	TX 40	132	27	5 3/16"	1 1/16"	5

#### 967 TORX® Г-образные ключ, BlackLaser



	EAN						
<b>Code</b>	4013288		mm	mm			
05024001001	019257	TX 6	42	16	1 5/8"	5/8"	5
05024002001	019264	TX 7	48	16	1 7/8"	5/8"	5
05024003001	019271	TX 8	48	16	1 7/8"	5/8"	5
05024004001	019288	TX 9	48	16	1 7/8"	5/8"	5
05024005001	019295	TX 10	51	17	2"	21/32"	5
05024008001	019301	TX 15	54	18	2 1/8"	23/32"	5
05024010001	019318	TX 20	57	19	2 1/4"	3/4"	5
05024012001	019325	TX 25	60	20	2 3/8"	25/32"	5
05024013001	019332	TX 27	64	21	2 1/2"	27/32"	5
05024015001	019349	TX 30	70	24	2 3/4"	1"	5
05024020001	019356	TX 40	76	26	3"	1 1/32"	5



# Kraftform Kompakt



## Kraftform Kompakt Turbo 1

Многие мастера хотели бы работать быстрее без всяких оглядок. С отвёрткой, которая отличается точностью, которая даёт окончательный результат и которая к тому же заворачивает значительно быстрее, чем обычная отвёртка.

Решение нашли в подключаемом планетарном механизме: встроенный в ручку отвёртки, он чисто механическим способом в 4 раза повышает скорость заворачивания крепежа с лёгким ходом. Во время работы одной рукой держат переднюю часть ручки, а другой рукой вращают заднюю часть ручки. Турбофункцию можно по выбору включать или отключать нажатием кнопки. Отключение рекомендуется для заворачивания и отвинчивания, связанного с высокими моментами силы, а также для тонкой юстировки.

Добротный, не требующий ухода приводной механизм из стали имеет максимальный момент силы 14 Нм при отключенной турбофункции. Kraftform Turbo можно применять для самых разных профилей винтов, используя битодержатель Rapidaptor и любые обычные биты с шестигранным хвостовиком 1/4". Благодаря функции Rapidaptor биты можно легко установить и, отжав гильзу вперёд, так же просто извлечь.

- 4-кратное увеличение скорости заворачивания благодаря турбофункции (чисто механическим способом без аккумулятора)
- Включение и отключение турбофункции простым нажатием кнопки
- Турбофункция специально для крепежа с лёгким ходом
- При заворачивании, например, крепежа в древесину с постоянно возрастающим моментом силы использовать без турбофункции как обычную отвёртку
- Добротный, не требующий ухода приводной механизм из стали

## Kraftform Kompakt Turbo 1



Code	EAN		
05057482001	4013288 214614		1
		● 826 T Kraftform Turbo 1x 1/4"x146	
		⊕ 851/4 Z 1x PH 1x89; 1x PH 2x89; 1x PH 3x89	
		⊕ 855/4 Z 1x PZ 1x89; 1x PZ 2x89; 1x PZ 3x89	
		⊕ 867/4 Z TORX® 1x TX 10x89; 1x TX 15x89; 1x TX 20x89; 1x TX 25x89; 1x TX 30x89	
		○ 840/4 Z 1x 3,0x89; 1x 4,0x89; 1x 5,0x89; 1x 6,0x89	
		● 800/4 Z 1x 0,8x4,0x89; 1x 1,0x5,5x89; 1x 1,2x6,5x89	
		Набор полосок на липучках 120 1x 50,0x120,0	

## Kraftform Kompakt Turbo Imperial 1



Code	EAN		
05057483001	4013288 214621		1
		● 826 T Kraftform Turbo 1x 1/4"x146	
		⊕ 851/4 Z PH 1x PH 1x89; 1x PH 2x89; 1x PH 3x89	
		⊕ 867/4 Z TORX® 1x TX 10x89; 1x TX 15x89; 1x TX 20x89; 1x TX 25x89; 1x TX 30x89	
		○ 840/4 Z Hex-Plus 1x 3/32"x89; 1x 1/8"x89; 1x 5/32"x89; 1x 3/16"x89	
		○ 868/4 Square-Plus 1x # 1x89; 1x # 2x89; 1x # 3x89	
		● 800/4 Z 1x 0,8x4,0x89; 1x 1,0x5,5x89; 1x 1,2x6,5x89	
		Набор полосок на липучках 120 1x 50,0x120,0	

### 826 T Kraftform Turbo ручка-держатель с быстрозажимным патроном Rapidaptor

- 4-кратное увеличение скорости завинчивания благодаря турбофункции (чисто механическим способом без аккумулятора)
- Включение и отключение турбофункции простым нажатием кнопки
- Турбофункция специально для крепежа с лёгким ходом
- При завинчивании, например, крепежа в древесину с постоянно возрастающим моментом силы использовать без турбофункции как обычную отвёртку
- Дurable, не требующий ухода приводной механизм из стали

### 826 T Kraftform Turbo ручка-держатель с быстрозажимным патроном Rapidaptor



	EAN								
Code	4013288		mm						1
05057480001	214591	1/4"	146						1

### Kraftform Kompakt 10, 12

9 закалённых до вязкой твёрдости битов Wera, для универсального применения. Торсионная зона против быстрого износа. 1 ручка-держатель 813 R Kraftform с быстрозажимным патроном Rapidaptor, многокомпонентное исполнение для высокой скорости работы и особенно эргономичного завинчивания.

- Ручка-держатель Kraftform с быстрозажимным патроном Rapidaptor
- Торсионная зона битов против преждевременного износа
- Закалённые до вязкой твёрдости биты, для универсального применения
- Удобное и надёжное хранение

### Kraftform Kompakt 10



	Code	EAN						
		4013288						
	05056653001	041647						1
			<b>813 R</b>					
			1x 1/4"x90					
			<b>851/1 TZ PH</b>					
			1x PH 1x25; 1x PH 2x25					
			<b>855/1 TZ PZ</b>					
			1x PZ 1x25; 1x PZ 2x25					
			<b>867/1 TZ TORX®</b>					
			1x TX 10x25; 1x TX 15x25; 1x TX 20x25					
			<b>800/1 TZ</b>					
			1x 0,5x4,0x25; 1x 1,0x5,5x25					

### Kraftform Kompakt 12



	Code	EAN						
		4013288						
	05135942001	155887						1
			<b>813 R</b>					
			1x 1/4"x90					
			<b>851/1 J</b>					
			1x PH 00x25x2,0 <sup>1)</sup> ; 1x PH 0x25x2,5 <sup>2)</sup> ; 1x PH 1x25x3,0					
			<b>851/1 TZ PH</b>					
			1x PH 2x25					
			<b>867/1 TZ TORX®</b>					
			1x TX 5x25; 1x TX 6x25; 1x TX 7x25; 1x TX 8x25; 1x TX 9x25					

<sup>1)</sup>Размер 00 модифицирован в соответствии со стандартом JCIS 00 (Japanese Camera Industrial Standard)

<sup>2)</sup>Размер 0 модифицирован в соответствии со стандартом JCIS 0 (Japanese Camera Industrial Standard)

## Kraftform Kompakt 20 - инструменты для машинного и ручного режима

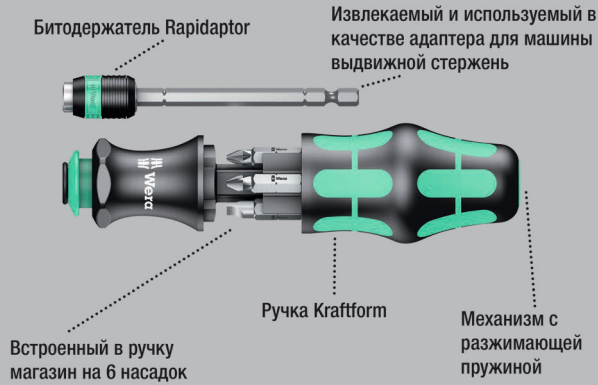

Компактные инструменты Wera подходят одновременно для завинчивания как в ручном, так и машинном режимах. Система "Одна ручка – много насадок" компактной конструкции с рабочими концами разных профилей, размещенная в компактном футляре, повышает мобильность работы и свободу действий. Подходит для битов с шестигранным хвостовиком 1/4" по стандарту DIN ISO 1173-C 6,3 и E 6,3 (ISO 1173) и с типами хвостовика Wera 1 и 4. С переходником, выдвижным стержнем, патроном Rapidaptor.

Многокомпонентная ручка Kraftform с защитой от перекачивания, для особенно эргономичного завинчивания. Встроенный магазин для хранения битов. Данный набор заменяет набор из шести отверток и снижает до минимума необходимый комплект. Профиль и размер битов легко определяются благодаря идентификаторам инструментов Wera „Take it easy“ на основе цветовой кодировки и чётких надписей.

- Ручка-держатель Kraftform с выдвижным стержнем с быстрозажимным патроном Rapidaptor
- Ручка Kraftform многокомпонентная, с защитой от перекачивания и встроенным магазином
- Утапливаемый в ручке выдвижной стержень
- С индикаторами инструментов „Take it easy“: Цветовая маркировка профиля и гравировка размера
- В прочной сумке

### Система Take it easy - цветовая кодировка для быстрого и лёгкого поиска нужного инструмента.

Биты с идентификаторами инструментов „Take it easy“

Г-образные ключи с идентификаторами инструментов „Take it easy“

Г-образные ключи с идентификаторами инструментов „Take it easy“

Рожковые ключи Joker с идентификаторами „Take it easy“

## Kraftform Kompakt 20 Tool Finder 1 с сумкой



Code	EAN		
05051016001	4013288 185327		1
		889/4 R 1x 1/4"x100	
		851/1 BTZ 1x PH 1x25; 1x PH 2x25	
		855/1 BTZ 1x PZ 1x25; 1x PZ 2x25	
		867/1 TORX® BTZ 1x TX 25x25	
		800/1 BTZ 1x 0,8x5,5x25	
		Набор полосок на липучках 70 1x 50,0x70,0	

## Kraftform Kompakt 20 Tool Finder 2 с сумкой

Набор Kraftform Kompakt, включающий 13 инструментов, в том числе 6 битов длиной 25 мм и 6 битов 89 мм. Компактные инструменты Wera подходят одновременно для завинчивания как в ручном, так и машинном режимах.

Система „Одна ручка – много насадок“ компактной конструкции с рабочими концами разных профилей, размещенная в компактном футляре, повышает мобильность и гибкость в использовании. Подходит для битов с шестигранным хвостовиком 1/4" по стандарту DIN ISO 1173-C 6,3 и E 6,3 (ISO 1173) и с типами хвостовика Wera 1 и 4. С переходником, выдвижным стержнем, патроном Rapidaptor.

Многокомпонентная ручка Kraftform с защитой от перекачивания, для особенно эргономичного завинчивания. Встроенный магазин для хранения битов длиной 25 мм. Данный набор заменяет набор из 12 отверток и снижает до минимума необходимый комплект.

Профиль и размер битов легко опознаются с помощью идентификатора инструментов Take it easy на основе цветовой кодировки и хорошо различимой маркировки.

- 6 битов длиной 25 мм с идентификатором инструментов Take it easy: цветовая кодировка профиля и маркировка размера, и 6 битов длиной 89 мм



### Kraftform Kompakt 20 Tool Finder 2 с сумкой



Code	EAN			
05051017001	4013288 211224			1
		●○ 889/4 R 1x 1/4"x100		
		⊕ 851/1 BTZ 1x PH 1x25; 1x PH 2x25		
		⊕ 855/1 BTZ 1x PZ 1x25; 1x PZ 2x25		
		⊕ 867/1 TORX® BTZ 1x TX 20x25; 1x TX 25x25		
		⊕ 851/4 Z 1x PH 1x89; 1x PH 2x89		
		⊕ 855/4 Z 1x PZ 1x89; 1x PZ 2x89		
		⊕ 867/4 Z TORX® 1x TX 20x89; 1x TX 25x89		
		Набор полосок на липучках 70 1x 50,0x70,0		

### Kraftform Kompakt 20 A

- Закалённые до вязкой твёрдости биты, для универсального применения

### Kraftform Kompakt 20 A

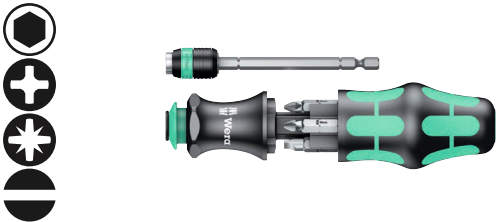

Code	EAN			
05051019001	4013288 100528			1
		●○ 889/4 R 1x 1/4"x100		
		⊕ 851/1 Z PH 1x PH 1x25; 1x PH 2x25		
		⊕ 855/1 Z PZ 1x PZ 1x25; 1x PZ 2x25		
		● 800/1 Z 1x 1,0x5,5x25; 1x 1,2x6,5x25		

### Kraftform Kompakt 20 с сумкой



Code	EAN			
05051021001	4013288 098917			1
		●○ 889/4 R 1x 1/4"x100		
		⊕ 851/1 Z 1x PH 1x25; 1x PH 2x25		
		⊕ 855/1 Z 1x PZ 1x25; 1x PZ 2x25		
		● 800/1 Z 1x 1,0x5,5x25; 1x 1,2x6,5x25		
		Набор полосок на липучках 70 1x 50,0x70,0		

### Kraftform Kompakt 22 с сумкой



Code	EAN			
05051023001	4013288 098924			1
		●○ 889/4 R 1x 1/4"x100		
		⊕ 855/1 Z 1x PZ 1x25; 2x PZ 2x25		
		⊕ 867/1 TORX® 1x TX 15x25; 1x TX 20x25; 1x TX 25x25		
		Набор полосок на липучках 70 1x 50,0x70,0		

### Kraftform Kompakt 25 с сумкой



Code	EAN		
05051024001	4013288 098931		1
		<b>889/4 R</b> 1x 1/4"x100	
		<b>851/1 Z</b> 1x PH 1x25; 1x PH 2x25; 1x PH 3x25	
		<b>800/1 Z</b> 1x 0,6x4,5x25; 1x 1,0x5,5x25; 1x 1,2x6,5x25	
		<b>Набор полосок на липучках 70</b> 1x 50,0x70,0	

### Kraftform Kompakt 26 с сумкой



Code	EAN		
05051025001	4013288 098948		1
		<b>889/4 R</b> 1x 1/4"x100	
		<b>851/1 Z</b> 1x PH 1x25; 1x PH 2x25	
		<b>800/1 Z</b> 1x 1,0x5,5x25; 1x 1,2x6,5x25	
		<b>868/1 Z</b> 1x # 1x25; 1x # 2x25	
		<b>Набор полосок на липучках 70</b> 1x 50,0x70,0	

### Kraftform Kompakt 27 XL Universal 1

Набор с битами для универсального применения. Ручка с рабочим концом 300 мм и вытянутым по форме, запираемым битодержателем для заворачивания в труднодоступных местах. Благодаря вытянутой форме можно работать также с крепежом в очень ограниченном пространстве.

Многокомпонентная ручка Kraftform для высокой скорости работы и особенно эргономичного заворачивания. Встроенный в ручку магазин для хранения битов. 6 закалённых до вязкой твёрдости битов длиной 25 мм (Phillips, Pozidriv и TORX®).

Такой набор заменяет целых шесть отвёрток и снижает до минимума необходимый для работы комплект. С шестигранным краем для защиты от перекатывания.

- Для универсального применения
- жёстко посаженный рабочий конец длиной 300 мм
- Битодержатель очень тонкой формы для работы в ограниченном пространстве
- Надёжная фиксация битов с помощью стопорного механизма. С сильным постоянным магнитом.
- Компактный битодержатель из нержавеющей стали для насадок с шестигранным хвостовиком 1/4" по стандарту DIN 3126, ISO 1173 форма С 6,3 и Е 6,3
- 6 закалённых до вязкой твёрдости битов, для универсального применения

### Kraftform Kompakt 27 XL Universal 1



Code	EAN		
05051028001	4013288 229588		1
		<b>851/1 BTZ</b> 1x PH 1x25; 1x PH 2x25	
		<b>855/1 BTZ</b> 1x PZ 2x25	
		<b>867/1 TORX® BTZ</b> 1x TX 15x25; 1x TX 20x25; 1x TX 25x25	
		<b>394 S</b> 1x 1/4"x300	

### Kraftform Kompakt 27 XL Universal Imperial Set 1

- С 6 битами в магазине: крестовый, прямой шлиц и квадрат (Robertson); закаленные до вязкой твердости

#### Kraftform Kompakt 27 XL Universal Imperial Set 1



Code	EAN		
05051032001	229724		1
		+	851/1 Z 1x PH 1x25; 1x PH 2x25
		—	800/1 Z 1x 1,0x5,5x25; 1x 1,2x6,5x25
		□	868/1 Z 1x # 1x25; 1x # 2x25
		●	394 S 1x 1/4"x300

### Kraftform Kompakt 27 XL SHK 1

- Особенно подходит для работы с сантехникой, системами отопления и кондиционирования

#### Kraftform Kompakt 27 XL SHK 1



Code	EAN		
05136075001	228994		1
		+	851/1 Z 1x PH 2x25
		★	867/1 TORX® 1x TX 15x25; 1x TX 20x25; 1x TX 25x25
		○	840/1 Z 1x 5,0x25; 1x 6,0x25
		●	394 S 1x 1/4"x300

### Kraftform Kompakt 27 Set 1

Компактный инструмент Wera с многокомпонентной ручкой Kraftform для высокой скорости работы и особенно эргономичного закручивания. Встроенный в ручку магазин для хранения битов, 6 битов с торсионной зоной для предотвращения скручивания наконечника бита при высоких нагрузках. За счёт этого значительно возрастает срок службы изделия. С идентификатором инструментов Take it easy: цветовая кодировка профиля и маркировка размера. Битодержатель с сильным постоянным магнитом для надёжной фиксации насадки.

- Ручка-битодержатель с магазином для битов
- Битодержатель с сильным постоянным магнитом, который держит биты мёртвой хваткой
- С 6 битами BiTorsion в магазине: крестовые Phillips и Pozidriv, TORX® и прямой шлиц; закаленные до вязкой твердости
- С индикатором „Take it easy“: Цветовая маркировка профиля и гравировка размера

#### Kraftform Kompakt 27 Set 1



Code	EAN		
05051510001	226556		1
		●	828/1 1x 1/4"
		+	851/1 BTZ 1x PH 1x25; 1x PH 2x25
		⊕	855/1 BTZ 1x PZ 2x25
		★	867/1 TORX® BTZ 1x TX 20x25; 1x TX 25x25
		—	800/1 BTZ 1x 0,8x5,5x25

### Kraftform Kompakt 27 Set 2

- С 6 битами в магазине: крестовый Phillips и прямой шлиц; закаленные до вязкой твердости

#### Kraftform Kompakt 27 Set 2



Code	EAN		
05051511001	4013288 226587		1
		● 828/1 1x 1/4"	
		⊕ 851/1 Z 1x PH 1x25; 1x PH 2x25; 1x PH 3x25	
		● 800/1 Z 1x 0,6x4,5x25; 1x 1,0x5,5x25; 1x 1,2x6,5x25	

### Kraftform Kompakt 27 Imperial Set 1

- С 6 битами в магазине: крестовый, прямой шлиц и квадрат (Robertson); закаленные до вязкой твердости

#### Kraftform Kompakt 27 Imperial Set 1



Code	EAN		
05051512001	4013288 226594		1
		● 828/1 1x 1/4"	
		⊕ 851/1 Z 1x PH 1x25; 1x PH 2x25	
		● 800/1 Z 1x 1,0x5,5x25; 1x 1,2x6,5x25	
		□ 868/1 Z 1x # 1x25; 1x # 2x25	

### Kraftform Kompakt 28 SB

Компактный инструмент Wera с многокомпонентной ручкой Kraftform для высокой скорости работы и особенно эргономичного закручивания. Встроенный в ручку магазин, в котором можно хранить 6 битов. Выдвижной стержень для работы в тесном пространстве можно утопить в ручке. Его можно извлечь для использования с машинным приводом. Стопорное кольцо и сильный постоянный магнит гарантируют надёжную посадку битов.

- Переходник с выдвижным стержнем, с гильзой из специальной стали, стопорным кольцом и сильным постоянным магнитом
- Закалённые до вязкой твёрдости биты, для универсального применения

#### Kraftform Kompakt 28 SB

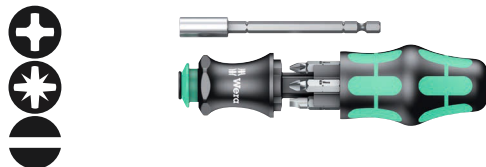

Code	EAN		
05073240001	4013288 138927		1
		⊕ 851/1 Z PH 1x PH 1x25; 1x PH 2x25	
		⊕ 855/1 Z PZ 1x PZ 1x25; 1x PZ 2x25	
		● 800/1 Z 1x 1,0x5,5x25; 1x 1,2x6,5x25	

#### Kraftform Kompakt 28 Imperial 1

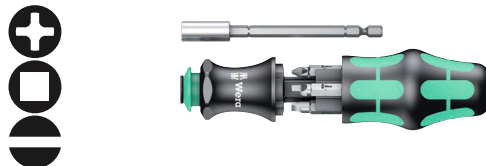

Code	EAN		
05073241001	4013288 214676		1
		⊕ 851/1 Z PH 1x PH 1x25; 1x PH 2x25	
		□ 868/1 Z 1x # 1x25; 1x # 2x25	
		● 800/1 Z 1x 1,0x5,5x25; 1x 1,2x6,5x25	

### Kraftform Kompakt 28 с сумкой



Code	EAN		
	4013288		
05134491001	175373		1
		<b>851/1 Z</b> 1x PH 1x25; 1x PH 2x25	
		<b>855/1 Z</b> 1x PZ 1x25; 1x PZ 2x25	
		<b>800/1 Z</b> 1x 1,0x5,5x25; 1x 1,2x6,5x25	
		<b>Набор полосок на липучках 70</b> 1x 50,0x70,0	

### Kraftform Kompakt 40 и 41

- Складная сумка с битами длиной 89 мм
- Ручка-держатель Kraftform с быстрозажимным патроном Rapidaptor
- Быстрозажимной патрон Rapidaptor для моментальной смены битов
- Закалённые до вязкой твёрдости биты, для универсального применения
- Эргономичная ручка Kraftform для малоутомительной работы

### Kraftform Kompakt 40



Code	EAN		
	4013288		
05059298001	096319		1
		<b>816 R</b> 1x 1/4"x119	
		<b>851/4 Z</b> 1x PH 1x89; 1x PH 2x89	
		<b>855/4 Z</b> 1x PZ 1x89; 1x PZ 2x89	
		<b>800/4 Z</b> 1x 1,0x5,5x89; 1x 1,2x6,5x89	
		<b>Набор полосок на липучках 70</b> 1x 50,0x70,0	

### Kraftform Kompakt 41



Code	EAN		
	4013288		
05059299001	096326		1
		<b>816 R</b> 1x 1/4"x119	
		<b>851/4 Z</b> 1x PH 1x89; 1x PH 2x89; 1x PH 3x89	
		<b>855/4 Z</b> 1x PZ 1x89; 1x PZ 2x89; 1x PZ 3x89	
		<b>867/4 Z TORX® BO</b> 1x TX 15x89; 1x TX 20x89; 1x TX 25x89; 1x TX 30x89	
		<b>Набор полосок на липучках 70</b> 1x 50,0x70,0	



## Kraftform Kompakt 60 Torque 1,2 - 3,0 Nm

Складная сумка с битами длиной 89 мм. Набор включает динамометрическую отвёртку 7441 с быстрозажимным патроном „Rapidaptor“ и многокомпонентной ручкой Kraftform для малоутомительной работы. Подходит для завинчивания в ручном и машинном режимах. 17 предметов. Компактная система "Одна ручка – много насадок" для завинчивания с контролем момента затяжки. Набор включает динамометрическую ручку-держатель 7441, диапазон значений 1,2 - 3,0 Нм. Установка с шагом 0,10 Нм. Простая установка необходимого значения без специального инструмента. Хорошо читаемая шкала. Технология Rapidaptor для моментальной смены битов. Неограниченный момент силы при отвинчивании трудноподдающихся винтов. Многокомпонентная ручка Kraftform с твёрдыми и мягкими зонами для высокой скорости работы и для щадящего контакта с ладонью. Набор включает 16 битов длиной 89 мм. В практичной складной сумке для хорошего обзора и удобного хранения инструментов.

- Динамометрическая отвёртка Kraftform с установкой момента затяжки, с быстрозажимным патроном Rapidaptor
- Многокомпонентная ручка Kraftform для быстрого и эргономичного завинчивания
- Технология Rapidaptor для быстрой смены битов
- Подходит для завинчивания в ручном и машинном режимах
- Практичная складная сумка для хранения с удобным обзором

### Kraftform Kompakt 60 Torque 1,2 - 3,0 Nm



Code	EAN		
05059293001	169624		1
		● 7400 1x 7441, 1/4", 1,2-3,0 Nm	
		⊕ 851/4 Z PH 1x PH 1x89; 1x PH 2x89; 1x PH 3x89	
		⊕ 855/4 Z PZ 1x PZ 1x89; 1x PZ 2x89; 1x PZ 3x89	
		⊗ 867/4 Z TORX® B0 1x TX 10x89; 1x TX 15x89; 1x TX 20x89; 1x TX 25x89; 1x TX 30x89	
		◐ 800/4 Z 1x 1,0x5,5x89	
		○ 840/4 Z Hex-Plus 1x 3,0x89; 1x 4,0x89; 1x 5,0x89; 1x 6,0x89	

## Kraftform Stainless - сталь для защиты от коррозии

Нержавеющая сталь прикручивается нержавеющей сталью!

Инструменты из нержавеющей стали от компании Wera

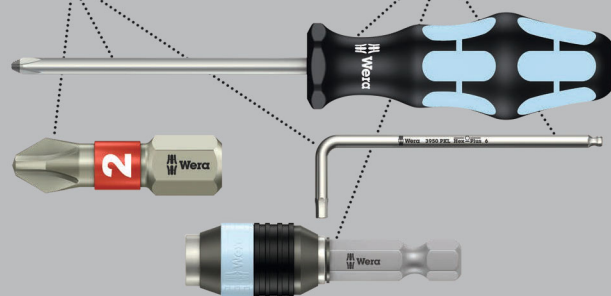

Складная сумка с битами длиной 89 мм. Набор включает ручку-держатель 3816 R Kraftform с быстрозажимным патроном "Rapidaptor" и многокомпонентной ручкой Kraftform для малоутомительной работы. Из специальной стали, что исключает распространение контактной ржавчины. 17 предметов.

### Kraftform Kompakt 60, нержавеющая сталь



Code	EAN		
05071116001	115713		1
		● 3816 R 1x 1/4"x119	
		⊕ 3851/4 1x PH 1x89; 1x PH 2x89; 1x PH 3x89	
		⊕ 3855/4 1x PZ 1x89; 1x PZ 2x89; 1x PZ 3x89	
		⊗ 3867/4 TORX® B0 1x TX 10x89; 1x TX 15x89; 1x TX 20x89; 1x TX 25x89; 1x TX 30x89	
		◐ 3800/4 1x 1,0x5,5x89	
		○ 3840/4 Hex-Plus 1x 3,0x89; 1x 4,0x89; 1x 5,0x89; 1x 6,0x89	

## Kraftform Kompakt 60, нержавеющая сталь, Imperial



Code	EAN			
05071117001	4013288 115720			1
		●	<b>3816 R</b> 1x 1/4"x119	
		+	<b>3851/4</b> 1x PH 1x89; 1x PH 2x89; 1x PH 3x89	
		✳	<b>3867/4 TORX® B0</b> 1x TX 10x89; 1x TX 15x89; 1x TX 20x89; 1x TX 25x89; 1x TX 30x89	
		⊖	<b>3800/4</b> 1x 1,0x5,5x89	
		○	<b>3840/4 Hex-Plus</b> 1x 3/32"x89; 1x 1/8"x89; 1x 5/32"x89; 1x 3/16"x89	
		□	<b>3868/4 Square-Plus</b> 1x # 1x89; 1x # 2x89; 1x # 3x89	

## Kraftform Kompakt 60

Складная сумка с битами длиной 89 мм. Набор включает ручку-держатель 816 R Kraftform с быстрозажимным патроном "Rapidaptor" и многокомпонентная ручка Kraftform для малоугонительной работы. Твердые зоны ручки для высокой скорости работы, в то время как мягкие зоны ручки обеспечивают передачу больших моментов силы. Подходит для завинчивания в ручном и машинном режимах. 17 предметов.

## Kraftform Kompakt 60



Code	EAN			
05059295001	4013288 096289			1
		●	<b>816 R</b> 1x 1/4"x119	
		+	<b>851/4 Z</b> 1x PH 1x89; 1x PH 2x89; 1x PH 3x89	
		✳	<b>855/4 Z</b> 1x PZ 1x89; 1x PZ 2x89; 1x PZ 3x89	
		✳	<b>867/4 Z TORX® B0</b> 1x TX 10x89; 1x TX 15x89; 1x TX 20x89; 1x TX 25x89; 1x TX 30x89	
		⊖	<b>800/4 Z</b> 1x 1,0x5,5x89	
		○	<b>840/4 Z</b> 1x 3,0x89; 1x 4,0x89; 1x 5,0x89; 1x 6,0x89	
			<b>Набор полосок на липучках 70</b> 1x 50,0x70,0	



## Kraftform Kompakt 60 Imperial



Code	EAN		
05051042001	156037		1
		● 816 R 1x 1/4"x119	
		⊕ 851/4 Z 1x PH 1x89; 1x PH 2x89; 1x PH 3x89	
		⊗ 867/4 Z TORX® B0 1x TX 10x89; 1x TX 15x89; 1x TX 20x89; 1x TX 25x89; 1x TX 30x89	
		◐ 800/4 Z 1x 1,0x5,5x89	
		○ 840/4 Z 1x 3/32"x89; 1x 1/8"x89; 1x 5/32"x89; 1x 3/16"x89	
		◻ 868/4 1x # 1x89; 1x # 2x89; 1x # 3x89	
		Набор полосок на липучках 70 1x 50,0x70,0	

## Kraftform Kompakt 60 KK

- Биты с шариковым наконечником можно отклонять от оси



Code	EAN		
05059294001	165503		1
		● 816 R 1x 1/4"x119	
		⊕ 851/4 Z 1x PH 1x89; 1x PH 2x89; 1x PH 3x89	
		⊕ 855/4 Z 1x PZ 1x89; 1x PZ 2x89; 1x PZ 3x89	
		⊗ 867/4 TORX® KK 1x TX 10x89; 1x TX 15x89; 1x TX 20x89; 1x TX 25x89; 1x TX 30x89; 1x TX 40x89	
		○ 842/4 1x 3,0x89; 1x 4,0x89; 1x 5,0x89; 1x 6,0x89	
		Набор полосок на липучках 70 1x 50,0x70,0	



## Kraftform Kompakt 62



Code	EAN		
05059297001	4013288 096302		1
		● <b>816 R</b> 1x 1/4"x119	
		⊕ <b>851/4 Z</b> 1x PH 1x89; 1x PH 2x89; 1x PH 3x89	
		⊕ <b>855/4 Z</b> 1x PZ 1x89; 1x PZ 2x89; 1x PZ 3x89	
		⊕ <b>867/4 Z TORX® B0</b> 1x TX 8x89; 1x TX 10x89; 1x TX 15x89; 1x TX 20x89; 1x TX 25x89; 1x TX 27x89; 1x TX 30x89; 1x TX 40x89	
		⊕ <b>840/4 Z B0</b> 1x 2,0x89; 1x 2,5x89; 1x 3,0x89; 1x 4,0x89; 1x 5,0x89; 1x 6,0x89	
		⊖ <b>800/4 Z</b> 1x 1,2x6,5x89	
		⊕ <b>871/4 TORQ-SET® Mplus</b> 1x 6x89; 1x 8x89; 1x 10x89	
		⊕ <b>875/4 TRI-WING®</b> 1x 1x89; 1x 2x89; 1x 3x89; 1x 4x89	
		● <b>857/4 Z</b> 1x 4x89; 1x 6x89; 1x 8x89; 1x 10x89	
		<b>Набор полосок на липучках 70</b> 1x 50,0x70,0	

## Набор для велосипедиста 2

Набор инструментов для велосипедиста в практичной сумке с битами длиной 89 мм. Включая ручку-держатель 816 R Kraftform с быстросъемным патроном Rapidaptor и многокомпонентной ручкой Kraftform для малоинтенсивной работы.

## Набор для велосипедиста 2

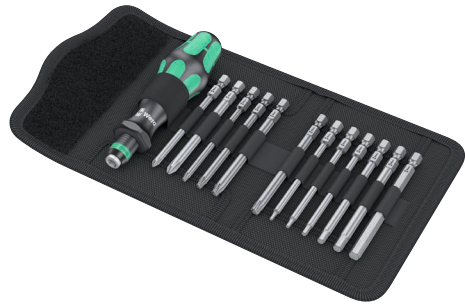

Code	EAN		
05004171001	4013288 211439		1
		● <b>816 R</b> 1x 1/4"x119	
		⊕ <b>851/4 Z</b> 1x PH 1x89; 1x PH 2x89	
		⊕ <b>867/4 Z TORX®</b> 1x TX 10x89; 1x TX 20x89; 1x TX 25x89; 1x TX 30x89	
		⊕ <b>840/4 Z</b> 1x 2,0x89; 1x 2,5x89; 1x 3,0x89; 1x 4,0x89; 1x 5,0x89; 1x 6,0x89	
		<b>Набор полосок на липучках 70</b> 1x 50,0x70,0	



## Kraftform Kompakt 70 Universal

Набор из 32 предметов, ручка-держатель 816 R Kraftform с быстрозажимным патроном "Rapidaptor" и многокомпонентной ручкой Kraftform для малоутомительной работы. универсальный держатель Rapidaptor с сильным постоянным магнитом, который удерживает даже большие и тяжёлые винты.

С 30 битами вы будете готовы почти к любой ситуации. В добротном мягком футляре; подходит для системы Wera 2go.

- Набор в добротной мягкой сумке, отличающейся малым весом для удобной переноски
- Подходит для прикрепления к компонентам системы Wera 2go

## Kraftform Kompakt 70 Universal



Code	EAN		
05057113001	4013288 228345		1
		● 816 R 1x 1/4"x119	
		●● 889/4/1 K 1x 1/4"x50	
		⊕ 851/1 TZ 3x PH 1x25; 3x PH 2x25; 3x PH 3x25	
		⊕ 855/1 TZ 3x PZ 1x25; 3x PZ 2x25; 3x PZ 3x25	
		⊕ 867/1 Z TORX® B0 1x TX 10x25; 1x TX 15x25; 1x TX 20x25; 1x TX 25x25; 1x TX 30x25; 1x TX 40x25	
		○ 840/1 Z 1x 4,0x25; 1x 5,0x25; 1x 6,0x25	
		● 800/1 TZ 1x 0,6x4,5x25; 1x 1,0x5,5x25; 1x 1,2x6,5x25	
		9478 1x 160,0x95,0x65,0	
		Набор полосок на липучках 120 1x 50,0x120,0	

## Kraftform Kompakt 71 Security

- Набор в добротной мягкой сумке, отличающейся малым весом для удобной переноски
- Подходит для прикрепления к компонентам системы Wera 2go

## Kraftform Kompakt 71 Security



Code	EAN		
05057114001	4013288 228352		1
		● 816 R 1x 1/4"x119	
		●● 889/4/1 K 1x 1/4"x50	
		⊕ 867/1 Z TORX® B0 1x TX 7x25; 1x TX 8x25; 1x TX 9x25; 1x TX 10x25; 1x TX 15x25; 1x TX 20x25; 1x TX 25x25; 1x TX 30x25; 1x TX 40x25	
		○ 840/1 Z B0 1x 2,0x25; 1x 2,5x25; 1x 3,0x25; 1x 4,0x25; 1x 5,0x25; 1x 6,0x25	
		□ 868/1 Z 1x # 0x25; 1x # 1x25; 1x # 2x25; 1x # 3x25	
		⊕ 871/1 TORQ-SET® Mplus 25 mm 1x 6x25; 1x 8x25; 1x 10x25; 1x 1/4"x25	
		⊕ 875/1 TRI-WING® 25 mm 1x 1x25; 1x 2x25; 1x 3x25	
		● 857/1 Z 1x 4x25; 1x 6x25; 1x 8x25; 1x 10x25	
		9478 1x 160,0x95,0x65,0	
		Набор полосок на липучках 120 1x 50,0x120,0	

## Kraftform Kompakt 100

52 предмета; в компактном мягком футляре, обладающем высокой прочностью и не повреждающем рабочие поверхности. Малый объем и вес для удобного мобильного применения. Компактный набор из 52 отверточных инструментов. 1 ручка-держатель Rapidaptor с быстрозажимным патроном; 1 битодержатель Rapidaptor с быстрозажимным патроном для работы с шуруповёртом или для установки в патрон электродрели; 30 битов BiTorsion длиной 25 мм с большим сроком службы, закаленные до вязкой твердости (BTZ), для универсального применения, экстратвердые (BTH), 12 битов Impaktor длиной 50 мм для особо сложных задач, 8 Г-образных ключей с профилем Hex-Plus (предотвращает скругление винтов с внутренним шестигранником) и шариковым наконечником под шестигранный профиль на длинной стороне для работы под углом; мягкий футляр с высокой прочностью и долгим сроком службы; можно располагать вертикально для лучшего обзора инструментов на полке в мастерской; дополнительная защита рабочих поверхностей благодаря матерчатой фактуре футляра.

- Компактный мягкий футляр из прочного материала, который не повреждает поверхности
- Технология Rapidaptor для быстрой смены битов
- Биты BiTorsion длиной 25 мм для большого срока службы
- Биты Impaktor длиной 50 мм для особенно больших нагрузок
- Г-образный ключ Hex-Plus (против скругления головок винтов с внутренним шестигранником)

### Hex-Plus - продлевает жизнь винтов с внутренним шестигранником

Увеличенные контактные поверхности в шляпке винта снижают давление на грани.

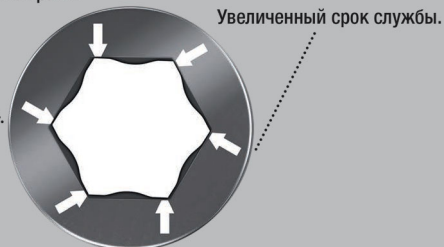

## Kraftform Kompakt 100



Code	EAN		
05057460001	4013288 179968		1
		● 813 R 1x 1/4"x90	
		● 889/4/1 K 1x 1/4"x50	
		⊕ 851/1 BTZ 2x PH 1x25; 4x PH 2x25; 2x PH 3x25	
		⊕ 851/4 Impaktor DC 2x PH 2x50; 1x PH 3x50	
		⊕ 855/1 BTH 2x PZ 1x25; 4x PZ 2x25; 2x PZ 3x25	
		⊕ 855/4 Impaktor DC 2x PZ 2x50; 1x PZ 3x50	
		⊕ 867/1 TORX® BTZ 2x TX 10x25; 2x TX 15x25; 3x TX 20x25; 2x TX 25x25; 2x TX 30x25; 1x TX 40x25	
		⊕ 867/4 TORX® Impaktor DC 1x TX 25x50; 1x TX 30x50; 1x TX 40x50	
		⊖ 800/1 BTZ 1x 0,8x5,5x25; 1x 1,0x5,5x25	
		○ 840/4 Impaktor DC 1x 4,0x50; 1x 5,0x50; 1x 6,0x50	
		○ 950 PKS 1x 1,5x50 <sup>1)</sup> ; 1x 2,0x56; 1x 2,5x63; 1x 3,0x71; 1x 4,0x80; 1x 5,0x90; 1x 6,0x100; 1x 8,0x112	
		Набор полосок на липучках 120 1x 50,0x120,0	

<sup>1)</sup>Обычный шестигранный профиль

## Kraftform Kompakt 400

Отвёртка с поперечной ручкой: идеальная форма ручки обеспечивает передачу больших моментов силы при завинчивании/отвинчивании.

Эргономичная форма ручки повторяет форму ладони, пальцы ложатся в округлые выемки. Вся рука получает контакт с ручкой, таким образом сохраняется сцепление между ладонью и ручкой.

Специальная обработка поверхности для особой защиты от коррозии и оптимальной посадки в головке винта.

- Отвёртка с поперечной ручкой для передачи особо больших моментов силы при завинчивания и отвинчивании
- Эргономичная двухкомпонентная ручка с выемками для пальцев и приятной на ощупь поверхностью для передачи очень больших усилий и неутомительной работы
- С технологией Rapidaptor для моментальной смены битов
- С сильным постоянным магнитом
- для битов с шестигранным хвостовиком 1/4" по стандарту DIN ISO 1173-C 6,3 и E 6,3

### Kraftform Kompakt 400



Code	EAN		
05057470001	4013288 214546		1
		<b>416 R</b> 1x 1/4"x45	
		<b>851/4 Z</b> 1x PH 2x89; 1x PH 3x89	
		<b>855/4 Z</b> 1x PZ 2x89; 1x PZ 3x89	
		<b>867/4 Z TORX®</b> 1x TX 10x89; 1x TX 15x89; 1x TX 20x89; 1x TX 25x89; 1x TX 30x89; 1x TX 40x89	
		<b>840/4 Z</b> 1x 3,0x89; 1x 4,0x89; 1x 5,0x89; 1x 6,0x89; 1x 8,0x89	
		<b>800/4 Z</b> 1x 1,0x5,5x89	
		<b>Набор полосок на липучках 120</b> 1x 50,0x120,0	

## Kraftform Kompakt 400 RA Set 1

Набор из 17 предметов в добротном мягком футляре.

1 битодержатель с поперечной ручкой 416 RA с трещоткой и быстрозажимным патроном Rapidaptor под биты 1/4". Встроенная трещотка с тонким механизмом зацепления (80 зубцов/угол возврата 4,5°) упрощает и ускоряет завинчивание без утомительного перекидывания. Трещоточный механизм, полностью скрытый в ручке, обеспечивает лёгкую и комфортную работу. Переключатель реверса позволяет просто изменить направление вращения одной рукой.

Эргономичная форма ручки повторяет изгибы ладони, пальцы плотно ложатся в округлые выемки. Вся рука получает контакт с ручкой, таким образом не теряется сцепление между ладонью и ручкой. Битодержатель для битов с шестигранным хвостовиком 1/4" по стандарту DIN ISO 1173-C 6,3 и E 6,3. С технологией Rapidaptor для моментальной смены битов. 16 закалённых до вязкой твёрдости битов, 1/4", длиной 89 мм, для универсального применения.

- Встроенная трещотка с тонким механизмом зацепления служит для быстрой и безопасной работы
- Удобная работа благодаря трещоточному механизму, полностью скрытому в ручке
- Битодержатель Rapidaptor с муфтой свободного хода для моментальной смены битов и высокой скорости работы
- Муфта свободного хода для обеспечения высокой скорости работы
- Эргономичная двухкомпонентная ручка с выемками для пальцев и приятной на ощупь поверхностью для передачи больших усилий и комфортной работы
- для битов с шестигранным хвостовиком 1/4" по стандарту DIN ISO 1173-C 6,3 и E 6,3

### Kraftform Kompakt 400 RA Set 1



Code	EAN		
05023471001	4013288 222879		1
		<b>416 RA 1x 1/4"x45</b>	
		<b>851/4 Z 1x PH 2x89; 1x PH 3x89</b>	
		<b>855/4 Z 1x PZ 2x89; 1x PZ 3x89</b>	
		<b>867/4 Z TORX®</b> 1x TX 10x89; 1x TX 15x89; 1x TX 20x89; 1x TX 25x89; 1x TX 30x89; 1x TX 40x89	
		<b>840/4 Z</b> 1x 3,0x89; 1x 4,0x89; 1x 5,0x89; 1x 6,0x89; 1x 8,0x89	
		<b>800/4 Z 1x 1,0x5,5x89</b>	
		<b>Набор полосок на липучках 120</b> 1x 50,0x120,0	

## Kraftform Kompakt 400 RA Imperial Set 1



Code	EAN		
05057473001	4013288 222930		1
		● <b>416 RA</b> 1x 1/4"x45	
		⊕ <b>851/4 Z</b> 1x PH 2x89; 1x PH 3x89	
		⊕ <b>867/4 Z TORX®</b> 1x TX 10x89; 1x TX 15x89; 1x TX 20x89; 1x TX 25x89; 1x TX 30x89; 1x TX 40x89	
		○ <b>840/4 Z</b> 1x 1/8"x89; 1x 5/32"x89; 1x 3/16"x89; 1x 7/32"x89; 1x 1/4"x89	
		□ <b>868/4</b> 1x # 2x89; 1x # 3x89	
		● <b>800/4 Z</b> 1x 1,0x5,5x89	
		<b>Набор полосок на липучках 120</b> 1x 50,0x120,0	

## Kraftform Kompakt 400 RA Set 2

Набор из 9 предметов в добротном мягком футляре. 1 отвёртка-адаптер с поперечной ручкой 411 A RA с трещоткой, для торцовых головок 1/4". Встроенная трещотка с тонким механизмом зацепления (80 зубцов/угол возврата 4,5°) упрощает и ускоряет завинчивание без утомительного перекидывания.

Трещоточный механизм, полностью скрытый в ручке, обеспечивает удобную и комфортную работу. Переключатель реверса позволяет просто изменить направление вращения одной рукой. Эргономичная форма ручки повторяет изгибы ладони, пальцы плотно ложатся в округлые выемки.

Вся рука получает контакт с ручкой, таким образом не теряется сцепление между ладонью и ручкой. Для торцовых головок и переходников под присоединительный квадрат 1/4", с шариковым фиксатором. 8 торцовых головок Zyklus 1/4". Идентификатор инструментов Take it easy с цветовой кодировкой размера – для простого и быстрого отбора нужного инструмента.

- Эргономичная двухкомпонентная ручка с выемками для пальцев и приятной на ощупь поверхностью для передачи больших усилий и комфортной работы
- Встроенная трещотка с тонким механизмом зацепления служит для быстрой и безопасной работы
- Переключатель реверса для удобного изменения направления вращения
- Удобная работа благодаря трещоточному механизму, полностью скрытому в ручке
- Муфта свободного хода для обеспечения высокой скорости работы
- Присоединение головки 1/4" с надёжным шариковым фиксатором
- Индикатор Take it easy: цветовая кодировка размера



## Kraftform Kompakt 400 RA Set 2



Code	EAN		
05023470001	4013288 222862		1
		○ <b>411 A RA</b> 1x 1/4"x45	
		● <b>8790 HMA</b> 1x 6,0x23,0; 1x 7,0x23,0; 1x 8,0x23,0; 1x 9,0x23,0; 1x 10,0x23,0; 1x 11,0x23,0; 1x 12,0x23,0; 1x 13,0x23,0	
		<b>Набор полосок на липучках 120</b> 1x 50,0x120,0	

### Kraftform Kompakt 400 RA Imperial Set 2



Code	EAN		
05057474001	4013288 223364		1
		<b>411 A RA</b> 1x 1/4"x45	
		<b>8790 HMA</b> 1x 3/16"x23,0; 1x 7/32"x23,0; 1x 1/4"x23,0; 1x 9/32"x23,0; 1x 5/16"x23,0; 1x 3/8"x23,0; 1x 7/16"x23,0; 1x 1/2"x23,0	
		<b>Набор полосок на липучках 120</b> 1x 50,0x120,0	

### Kraftform Kompakt 400 RA SHK Set 1

- Набор специально для работы с сантехникой, системами отопления и кондиционирования

### Kraftform Kompakt 400 RA SHK Set 1



Code	EAN		
05136072001	4013288 228369		1
		<b>416 RA</b> 1x 1/4"x45	
		<b>816 R</b> 1x 1/4"x119	
		<b>851/4 Z</b> 1x PH 2x89	
		<b>855/4 Z</b> 1x PZ 2x89	
		<b>855/4 PZ/S</b> 1x # 1x70; 1x # 2x70	
		<b>867/4 Z TORX®</b> 1x TX 15x89; 1x TX 20x89; 1x TX 25x89; 1x TX 30x89	
		<b>840/4 Z</b> 1x 2,0x89; 1x 2,5x89; 1x 3,0x89; 1x 4,0x89; 1x 5,0x89; 1x 6,0x89 <sup>1)</sup>	
		<b>869/4 M</b> 1x 8,0x50,0; 1x 10,0x50,0	
		<b>Набор полосок на липучках 120</b> 1x 50,0x120,0	

<sup>1)</sup>Шестигранный стержень

### Kraftform Kompakt 900 Set 1

Ударный винтовёрт 921 сочетает преимущества ручных ударных отвёрток, компактных инструментов и отвёрток со сквозным стержнем. Функция вращения с ударом обеспечивает момент силы до 25 Нм.

Надёжный битодержатель служит для работы со специальными битами разных видов и профилей. Сквозной стержень исключает потери при передаче усилия. Функцию ударного винтовёрта при необходимости можно переключить на функцию отвёртки.

- Набор с компактными и надёжными сменными отвёртками, с включаемой функцией вращения с ударом
- Для срывания трудноподдающегося крепежа
- Ударный импульс преобразуется во вращательное движение с моментом силы около 25 Нм – без потерь за счёт наличия сквозного стержня
- Переключаемая функция „вращение / вращение с ударом”
- Специально закалённые, особо вязкие биты с шестигранным хвостовиком 1/4"
- Сочетает преимущества ручных ударных отвёрток, компактных инструментов и отвёрток со сквозным стержнем

### Kraftform Kompakt 900 Set 1



Code	EAN		
05018110001	4013288 222176		1
		● 921 1x 1/4"x163,5	
		⊕ 851 S 1x PH 1x70; 1x PH 2x70; 1x PH 3x70	
		⊕ 855 S 1x PZ 1x70; 1x PZ 2x70; 1x PZ 3x70	
		⊕ 867 S TORX® 1x TX 15x70; 1x TX 20x70; 1x TX 25x70; 1x TX 30x70; 1x TX 40x70	
		○ 840 S Hex-Plus 1x 3,0x70; 1x 4,0x70; 1x 5,0x70; 1x 6,0x70	
		● 800 S 1x 0,8x4,0x70; 1x 1,0x5,5x70; 1x 1,2x6,5x70	
		Набор полосок на липучках 120 1x 50,0x120,0	

### Kraftform Kompakt 900 Imperial Set 1



Code	EAN		
05018111001	4013288 222312		1
		● 921 1x 1/4"x163,5	
		⊕ 851 S 1x PH 1x70; 1x PH 2x70; 1x PH 3x70	
		⊕ 867 S TORX® 1x TX 15x70; 1x TX 20x70; 1x TX 25x70; 1x TX 30x70; 1x TX 40x70	
		○ 840 S Hex-Plus 1x 1/8"x70; 1x 5/32"x70; 1x 3/16"x70; 1x 1/4"x70	
		○ 868 S 1x # 1x70; 1x # 2x70; 1x # 3x70	
		● 800 S 1x 0,8x4,0x70; 1x 1,0x5,5x70; 1x 1,2x6,5x70	
		Набор полосок на липучках 120 1x 50,0x120,0	

## 921 Kraftform Plus Ударный винтовёрт - серия 900

Ударный винтовёрт 921 сочетает преимущества ручных ударных отвёрток, компактных инструментов и отвёрток со сквозным стержнем. Функция вращения с ударом обеспечивает момент силы до 25 Нм.

Надёжный битодержатель служит для работы со специальными битами разных видов и профилей. Сквозной стержень исключает потери при передаче усилия. Функцию ударного винтовёрта при необходимости можно переключить на функцию отвёртки.

- Для срывания трудноподдающегося крепежа
- С включаемой функцией вращения с ударом
- Ударный импульс преобразуется во вращательное движение с моментом силы около 25 Нм – без потерь за счёт наличия сквозного стержня
- Переключаемая функция „вращение / вращение с ударом”

## 921 Kraftform Plus Ударный винтовёрт - серия 900



Code	EAN	Icon	mm	mm	mm	mm	mm	mm	mm
05018100001	221698	1/4"	163,5	6 7/16"					1

## 851 S Крестовые биты Phillips для ударного винтовёрта

Закалённый до особо вязкой твёрдости бит Phillips-Recess. Это защищает бит от преждевременной поломки и продлевает его срок службы. Подходит для работы с ударным винтовёртом Wera 921. С шестигранным хвостовиком 1/4".

- Для винтов Phillips-Recess
- Закалённые до особо вязкой твёрдости для большого срока службы
- Привод: наружный шестигранник 1/4"
- Для работы с ударным винтовёртом Wera 921

## 851 S Крестовые биты Phillips для ударного винтовёрта



Code	EAN	Icon	mm	mm	mm	mm	mm	mm
05018160001	222510	PH 1	70	2 3/4"				5
05018161001	222527	PH 2	70	2 3/4"				5
05018162001	222534	PH 3	70	2 3/4"				5

## 855 S Крестовые биты Pozidriv для ударного винтовёрта

Закалённый до особо вязкой твёрдости бит Pozidriv. Это защищает бит от преждевременной поломки и продлевает его срок службы. Подходит для работы с ударным винтовёртом Wera 921. С шестигранным хвостовиком 1/4".

- Подходит для винтов Pozidriv
- Закалённые до особо вязкой твёрдости для большого срока службы
- Привод: наружный шестигранник 1/4"
- Для работы с ударным винтовёртом Wera 921

## 855 S Крестовые биты Pozidriv для ударного винтовёрта



Code	EAN	Icon	mm	mm	mm	mm	mm	mm
05018163001	222541	PZ 1	70	2 3/4"				5
05018164001	222558	PZ 2	70	2 3/4"				5
05018165001	222565	PZ 3	70	2 3/4"				5

## 867 S Биты TORX® для ударного винтовёрта

Закалённый до особо вязкой твёрдости бит TORX®. Это защищает бит от преждевременной поломки и продлевает его срок службы.

Подходит для работы с ударным винтовёртом Wera 921. С шестигранным хвостовиком 1/4".

- Для винтов TORX®
- Закалённые до особо вязкой твёрдости для большого срока службы
- Привод: наружный шестигранник 1/4"
- Для работы с ударным винтовёртом Wera 921

## 867 S Биты TORX® для ударного винтовёрта



Code	EAN	Icon	mm	mm	mm	mm	mm	mm
05018166001	222572	TX 15	70	2 3/4"				5
05018167001	222589	TX 20	70	2 3/4"				5
05018168001	222596	TX 25	70	2 3/4"				5
05018169001	222602	TX 30	70	2 3/4"				5
05018170001	222619	TX 40	70	2 3/4"				5



## Hex-Plus - продлевает жизнь винтов с внутренним шестигранником

Увеличенные контактные поверхности в шляпке винта снижают давление на грани.

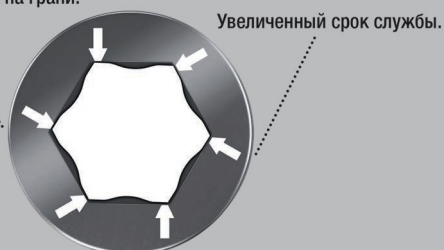

Увеличенный срок службы.

Закалённый до особо вязкой твёрдости бит под внутренний шестигранник. Это защищает бит от преждевременной поломки и продлевает его срок службы. Подходит для работы с ударным винтовёртом Wera 921. С шестигранным хвостовиком 1/4".

- Под внутренний шестигранник
- Закалённые до особо вязкой твёрдости для большого срока службы
- Hex-Plus продлевает жизнь винтов с внутренним шестигранником
- Привод: наружный шестигранник 1/4"
- Для работы с ударным винтовёртом Wera 921

## 840 S Шестигранные биты Hex-Plus для ударного винтовёрта

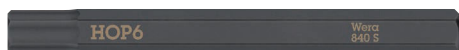

	EAN						
Code	4013288	mm		mm			
05018150001	222428	3,0		70	2 3/4"		5
05018151001	222435	4,0		70	2 3/4"		5
05018152001	222442	5,0		70	2 3/4"		5
05018153001	222459	6,0		70	2 3/4"		5
05018154001	222466		1/8"	70	2 3/4"		5
05018155001	222473		5/32"	70	2 3/4"		5
05018156001	222480		3/16"	70	2 3/4"		5
05018157001	222497		1/4"	70	2 3/4"		5

## 800 S Плоские биты для ударного винтовёрта

Закалённый до особо вязкой твёрдости бит под прямой шлиц. Это защищает бит от преждевременной поломки и продлевает его срок службы. Подходит для работы с ударным винтовёртом Wera 921. С шестигранным хвостовиком 1/4".

- Для винтов со шлицем
- Закалённые до особо вязкой твёрдости для большого срока службы
- Привод: наружный шестигранник 1/4"
- Для работы с ударным винтовёртом Wera 921

## 800 S Плоские биты для ударного винтовёрта

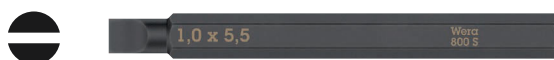

	EAN						
Code	4013288	mm	mm	mm			
05018140001	222398	0,8	4,0	70	2 3/4"		5
05018141001	222404	1,0	5,5	70	2 3/4"		5
05018142001	222411	1,2	6,5	70	2 3/4"		5

## 868 S Квадратные биты для ударного винтовёрта

Закалённый до особо вязкой твёрдости бит под внутренний квадрат. Это защищает бит от преждевременной поломки и продлевает его срок службы.

Подходит для работы с ударным винтовёртом Wera 921. С шестигранным хвостовиком 1/4".

- Под внутренний квадрат
- Закалённые до особо вязкой твёрдости для большого срока службы
- Привод: наружный шестигранник 1/4"
- Для работы с ударным винтовёртом Wera 921

## 868 S Квадратные биты для ударного винтовёрта



	EAN						
Code	4013288		mm				
05018171001	222626	# 1	70	2 3/4"			5
05018172001	222633	# 2	70	2 3/4"			5
05018173001	222640	# 3	70	2 3/4"			5

### Kraftform Kompakt 838 RA S Set 1

Трещоточная отвёртка в наборе из 14 предметов. Ручка-бидержатель с интуитивно понятной для работы функцией трещотки. "Вёрткость" ускоряет процесс завинчивания. Трещоточный механизм, полностью упрятанный в ручку, делает завинчивание удобным и малоутомительным. Эргономичное переключение на реверс или нулевое положение. Ручка Kraftform Plus для комфортной работы без появления на руках мозолей и волдырей. С магнитным бидержателем под шестигранный хвостовик 1/4". 13 закалённых до вязкой твёрдости битов для универсального применения (Phillips, Pozidriv, TORX®, внутренний шестигранный и прямой шлиц), длиной 50 мм; с химическим никелированием, часть из них с индикатором инструментов Take it easy: цветовая кодировка профиля и маркировка размера для быстрого отбора нужного бита.

- Малая ручка-бидержатель под шестигранный хвостовик 1/4"
- Встроенный в ручку трещоточный механизм
- Встроенная трещотка с тонким механизмом зацепления служит для быстрой и безопасной работы
- Высокая скорость работы: трещоткой можно завинчивать, вращая вёртку
- Удобное, интуитивно понятное переключение на реверс или нулевое положение
- Сильный магнит держателя мёртвой хваткой держит насадку
- С индикатором Take it easy: Цветовая маркировка профиля и гравировка размера
- Подходит для прикрепления к компонентам системы Wera 2go

### Kraftform Kompakt 838 RA S Set 1



Code	EAN		
05051060001	4013288 229755		1
		● <b>838 RA S</b> 1x 1/4"x102	
		⊕ <b>851/4 BTZ</b> 1x PH 1x50; 1x PH 2x50	
		⊕ <b>855/4 BTZ</b> 1x PZ 1x50; 1x PZ 2x50	
		⊕ <b>867/4 TORX® BTZ</b> 1x TX 10x50; 1x TX 15x50; 1x TX 20x50; 1x TX 25x50	
		○ <b>840/4 BTZ</b> 1x 2,5x50; 1x 3,0x50; 1x 4,0x50; 1x 5,0x50	
		⊖ <b>800/4 BTZ</b> 1x 0,8x5,5x50	
		<b>Набор полосок на липучках 70</b> 1x 50,0x70,0	

### Kraftform Kompakt 838 RA S Imperial Set 1



Code	EAN		
05051065001	4013288 229816		1
		● <b>838 RA S</b> 1x 1/4"x102	
		⊕ <b>851/4 BTZ</b> 1x PH 1x50; 1x PH 2x50	
		⊕ <b>867/4 TORX® BTZ</b> 1x TX 10x50; 1x TX 15x50; 1x TX 20x50; 1x TX 25x50	
		○ <b>840/4 Z</b> 1x 3/64"x50; 1x 5/32"x50; 1x 3/16"x50; 1x 7/32"x50	
		⊖ <b>800/4 BTZ</b> 1x 0,8x5,5x50	
		□ <b>868/4</b> 1x # 1x50; 1x # 2x50	
		<b>Набор полосок на липучках 70</b> 1x 50,0x70,0	

### Kraftform Kompakt 838 RA-R M Set 1

Набор с трещоточной отвёрткой из 15 предметов. Ручка-битодержатель с интуитивно понятной для работы функцией трещотки. Встроенный в ручку трещоточный механизм с тонким зацеплением (36 зубцов / угол возврата 10°) упрощает и ускоряет закручивание без нудных повторных накручиваний. Можно закручивать также в "вёртком" режиме. Трещоточный механизм, полностью упрятанный в ручку, делает закручивание удобным и малошумным. Эргономичное переключение на реверс или нулевое положение. Ручка Kraftform Plus для комфортной работы без появления на руках мозолей и волдырей.

С магнитным битодержателем для насадок с шестигранным хвостовиком 1/4" по стандарту DIN ISO 1173-C 6,3 и E 6,3 (ISO 1173). Быстрозажимной патрон Rapidaptor обеспечивает моментальную смену битов без вспомогательного инструмента. Сильный магнит держит биты мертвой хваткой. 13 закалённых до вязкой твёрдости битов для универсального применения (Phillips, Pozidriv, TORX®, прямой шлиц и внутренний шестигранник), длиной 89 мм; с химическим никелированием.

- Ручка-битодержатель с быстрозажимным патроном Rapidaptor для битов с шестигранным хвостовиком 1/4" по стандарту DIN ISO 1173-C 6,3 и E 6,3 и типами хвостовика Wera 1 и 4
- Битодержатель Rapidaptor для быстрой смены битов
- В добротной складной сумке, подходящей для системы Wera 2go

### Kraftform Kompakt 838 RA-R M Set 1



Code	EAN		
05051061001	4013288 229779		1
		● 838 RA-R M 1x 1/4"x123,5	
		⊕ 851/4 Z 1x PH 1x89; 1x PH 2x89; 1x PH 3x89 <sup>1)</sup>	
		⊕ 855/4 Z 1x PZ 1x89; 1x PZ 2x89; 1x PZ 3x89 <sup>1)</sup>	
		⊕ 867/4 Z TORX® 1x TX 10x89; 1x TX 15x89; 1x TX 20x89; 1x TX 25x89	
		○ 840/4 Z 1x 3,0x89; 1x 4,0x89; 1x 5,0x89	
		◐ 800/4 Z 1x 1,0x5,5x89	
		Набор полосок на липучках 70 1x 50,0x70,0	

<sup>1)</sup>Шестигранный стержень

### Kraftform Kompakt 838 RA-R M Imperial Set 1



Code	EAN		
05051066001	4013288 229823		1
		● 838 RA-R M 1x 1/4"x123,5	
		⊕ 851/4 Z 1x PH 1x89; 1x PH 2x89; 1x PH 3x89 <sup>1)</sup>	
		⊕ 867/4 Z TORX® 1x TX 10x89; 1x TX 15x89; 1x TX 20x89; 1x TX 25x89	
		○ 840/4 Z 1x 1/8"x89; 1x 5/32"x89; 1x 3/16"x89	
		◐ 800/4 Z 1x 1,0x5,5x89	
		◑ 868/4 1x # 1x89; 1x # 2x89; 1x # 3x89	
		Набор полосок на липучках 70 1x 50,0x70,0	

<sup>1)</sup>Шестигранный стержень

### Kraftform Компакт магазин Stubby RA 1

Ручка-битодержатель: особо малых размеров ручка с особо коротким битодержателем для работы в труднодоступных местах. Трещотка с тонким механизмом зацепления обеспечивает малый угол возврата. Простой в обращении дисковый переключатель (вращение вправо, блокировка, влево). В набор включены 6 битов, закалённые до вязкой твёрдости, универсальные, расположенные в магазине в ручке. Сильный постоянный магнит в битодержателе обеспечивает надёжную посадку бита. Двухкомпонентная ручка Kraftform с практичным сочетанием мягких и твёрдых зон обеспечивает уверенный хват рукой и точные манипуляции. Идентификатор инструментов Take it easy: с цветовой кодировкой профиля и маркировкой размера для быстрого отбора нужного бита.

- Короткая, компактная форма Stubby для работы в ограниченном пространстве, с 6 битами в встроенном магазине
- Эргономичная двухкомпонентная ручка Kraftform для точной работы
- Трещотка с тонким механизмом зацепления для малого угла возврата и дисковый переключатель (вращение вправо, блокировка, влево)
- Несъёмный выдвижной магазин для простого извлечения и надёжного хранения битов
- С индикаторами инструментов „Take it easy“: Цветовая маркировка профиля и гравировка размера

### Kraftform Компакт магазин Stubby RA 1

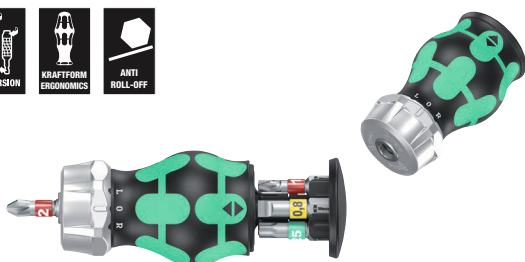

Code	EAN		
05008883001	4013288 221124		1
		+	851/1 BTZ PH 1x PH 1x25; 1x PH 2x25
		+	867/1 TORX® BTZ 1x TX 15x25; 1x TX 20x25; 1x TX 25x25
		●	800/1 BTZ 1x 0,8x5,5x25

### Kraftform Компакт магазин Stubby RA 2

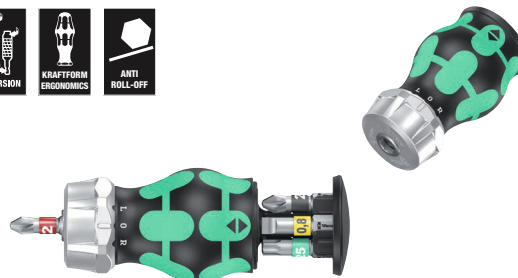

Code	EAN		
05008884001	4013288 221131		1
		+	851/1 BTZ PH 1x PH 1x25; 1x PH 2x25
		+	855/1 BTZ PZ 1x PZ 1x25; 1x PZ 2x25
		+	867/1 TORX® BTZ 1x TX 25x25
		●	800/1 BTZ 1x 0,8x5,5x25

### Kraftform Компакт магазин Stubby RA 3

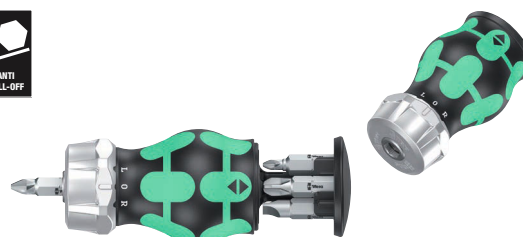

Code	EAN		
05008885001	4013288 221148		1
		+	851/1 Z PH 1x PH 1x25; 1x PH 2x25; 1x PH 3x25
		●	800/1 Z 1x 0,6x4,5x25; 1x 1,0x5,5x25; 1x 1,2x6,5x25

### Kraftform Компакт магазин Stubby RA 4

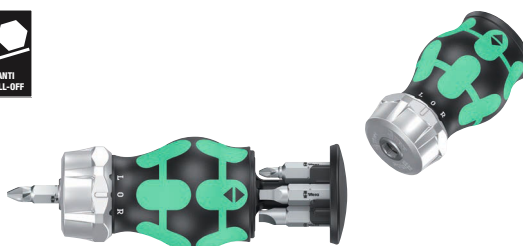

Code	EAN		
05008886001	4013288 221155		1
		+	851/1 Z PH 1x PH 1x25; 1x PH 2x25
		□	868/1 Z 1x # 1x25; 1x # 2x25
		●	800/1 Z 1x 1,0x5,5x25; 1x 1,2x6,5x25

### Kraftform Kompakt Stubby магазин

Особо короткая ручка-битодержатель для работы в трудно-доступных местах. Включает 6 битов, которые размещены в магазине в ручке. Имея длину всего 65 мм, отвёртка Kraftform Kompakt Stubby является настоящей мини-мастерской. Сильный постоянный магнит битодержателя обеспечивает надёжную фиксацию насадки.

Двухкомпонентная ручка Kraftform с практичным сочетанием мягких и твёрдых зон обеспечивает уверенный хват рукой и точные манипуляции. Идентификатор инструментов Take it easy: с цветовой кодировкой профиля и маркировкой размера для быстрого отбора нужного бита.

- Короткая, компактная форма Stubby для работы в ограниченном пространстве, с 6 битами в встроенном магазине
- Эргономичная двухкомпонентная ручка Kraftform для точной работы
- Патрон на 1/4" с сильным постоянным магнитом
- Несъёмный выдвижной магазин для простого извлечения и надёжного хранения битов
- С индикаторами инструментов „Take it easy“: Цветовая маркировка профиля и гравировка размера

#### Kraftform Kompakt Stubby магазин 1

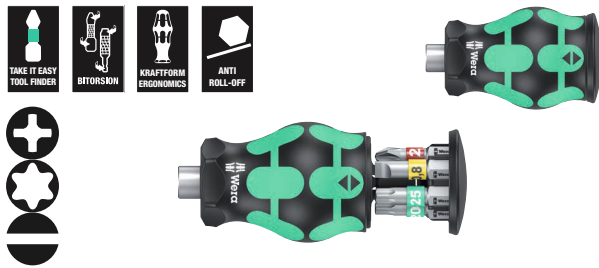

Code	EAN		
05008873001	4013288 217769		1
		+	851/1 BTZ PH 1x PH 1x25; 1x PH 2x25
		⊕	867/1 TORX® BTZ 1x TX 15x25; 1x TX 20x25; 1x TX 25x25
		⊖	800/1 BTZ 1x 0,8x5,5x25

#### Kraftform Kompakt Stubby магазин 2

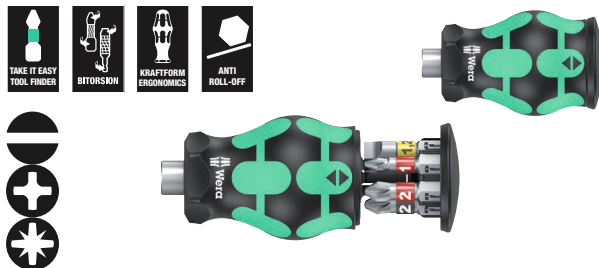

Code	EAN		
05008874001	4013288 217776		1
		⊖	800/1 BTZ 1x 0,8x5,5x25; 1x 1,2x6,5x25
		+	851/1 BTZ PH 1x PH 1x25; 1x PH 2x25
		⊕	855/1 BTZ PZ 1x PZ 1x25; 1x PZ 2x25

#### Kraftform Kompakt Stubby магазин 3

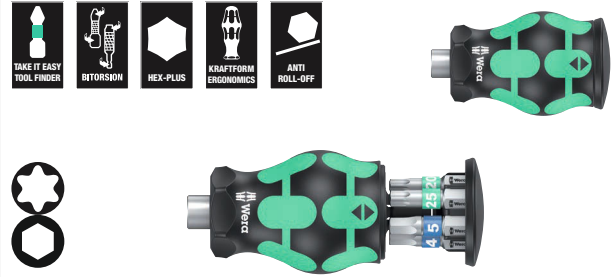

Code	EAN		
05008875001	4013288 217783		1
		⊕	867/1 TORX® BTZ 1x TX 15x25; 1x TX 20x25; 1x TX 25x25
		⊖	840/1 BTZ Hex-Plus 1x 3,0x25; 1x 4,0x25; 1x 5,0x25

#### Kraftform Kompakt Stubby магазин 4

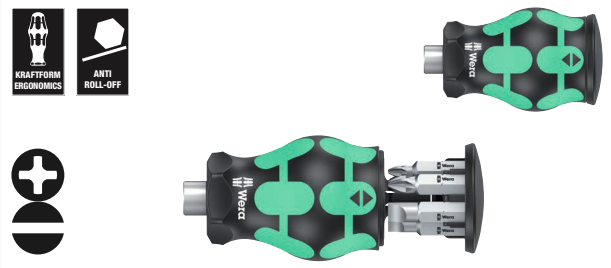

Code	EAN		
05008877001	4013288 219800		1
		+	851/1 Z PH 1x PH 1x25; 1x PH 2x25; 1x PH 3x25
		⊖	800/1 Z 1x 0,6x4,5x25; 1x 1,0x5,5x25; 1x 1,2x6,5x25

#### Kraftform Kompakt Stubby магазин 5

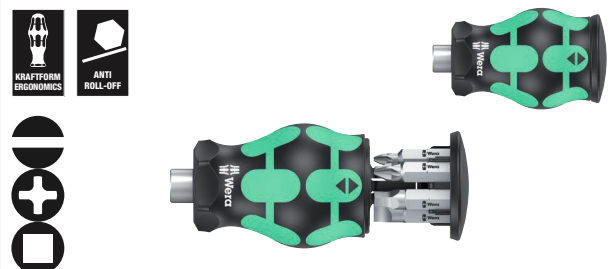

Code	EAN		
05008878001	4013288 219817		1
		⊖	800/1 Z 1x 1,0x5,5x25; 1x 1,2x6,5x25
		+	851/1 Z PH 1x PH 1x25; 1x PH 2x25
		⊖	868/1 Z 1x # 1x25; 1x # 2x25

## Kraftform Kompakt Stubby 1 короткая отвёртка

Система "Одна ручка / много насадок" для моментальной смены нужных насадок. Особо короткая ручка-битодержатель для труднодоступных мест. Подходит для битов с шестигранным хвостовиком 1/4" по стандарту DIN ISO 1173-C 6,3 и типа хвостовика Wera 1.

С сильным постоянным магнитом, который удерживает даже тяжёлые винты. Двухкомпонентная ручка Kraftform с практичным сочетанием мягких и твёрдых зон обеспечивает уверенный хват рукой и точные манипуляции. Высококачественные биты BiTorsion с зоной BiTorsion для предотвращения скручивания наконечника бита при высоких нагрузках.

За счёт этого значительно возрастает срок службы изделия. Компактный мягкий футляр отличается добротностью, малым весом и объёмом. Подходит для крепления к компонентам системы Wera 2go.

- Система „Одна ручка - много насадок“ для моментальной смены насадки
- Stubby короткая ручка-битодержатель: короткая, компактная форма для работы в очень ограниченном пространстве
- Эргономичная двухкомпонентная ручка Kraftform для точной работы
- Биты с зоной BiTorsion для гашения пиковых нагрузок
- С индикаторами инструментов „Take it easy“: Цветовая маркировка профиля и гравировка размера

## Kraftform Kompakt Stubby 1 короткая отвёртка



Code	EAN		
05057471001	4013288 214553		1
		● <b>811/1 Stubby</b> 1x 1/4"	
		⊕ <b>851/1 BTZ</b> 1x PH 1x25; 1x PH 2x25	
		⊕ <b>855/1 BTZ</b> 1x PZ 1x25; 1x PZ 2x25	
		⊕ <b>867/1 TORX® BTZ</b> 1x TX 10x25; 1x TX 15x25; 1x TX 20x25; 1x TX 25x25; 1x TX 30x25	
		○ <b>840/1 BTZ</b> 1x 2,0x25; 1x 2,5x25; 1x 3,0x25; 1x 4,0x25; 1x 5,0x25; 1x 5,5x25	
		● <b>800/1 BTZ</b> 1x 0,8x5,5x25; 1x 1,0x5,5x25; 1x 1,2x6,5x25	
		<b>Набор полосок на липучках 70</b> 1x 50,0x70,0	

## Набор для велосипедиста 11

Магазин Stubby для быстрого применения на велосипеде. Особо малых размеров ручка с коротким битодержателем для работы в труднодоступных местах. В набор включены 7 битов из нержавеющей стали, в т.ч. 6 в магазине в ручке и 1 в битодержателе. Двухкомпонентная ручка Kraftform с практичным сочетанием мягких и твёрдых зон обеспечивает уверенный хват рукой и точные манипуляции. Идентификатор инструментов Take it easy: с цветовой кодировкой профиля и маркировкой размера для быстрого отбора нужного бита.

- Особо короткая и компактная форма Stubby для работы в ограниченном пространстве, включая 7 битов
- Эргономичная двухкомпонентная ручка Kraftform для точной работы
- Биты из нержавеющей стали
- Несъёмный выдвижной магазин для простого извлечения и надёжного хранения битов
- С индикаторами инструментов „Take it easy“: Цветовая маркировка профиля и гравировка размера

### Набор для велосипедиста 11



Code	EAN		
05004179001	4013288 220714		1
		+	3851/1 TS PH 1x PH 1x25
		⊗	3867/1 TS TORX® 1x TX 10x25; 1x TX 25x25
		○	3840/1 TS 1x 2,5x25; 1x 3,0x25; 1x 4,0x25; 1x 5,0x25

## Набор для велосипедиста 5

Ручка-битодержатель: особо малых размеров ручка с особо коротким битодержателем для работы в труднодоступных местах. Трещотка с тонким механизмом зацепления обеспечивает малый угол возврата. Простой в обращении дисковый переключатель (вращение вправо, блокировка, влево). В набор включены 7 битов из нержавеющей стали, в т.ч. 6 в магазине в ручке и 1 в битодержателе. Сильный постоянный магнит в битодержателе обеспечивает надёжную посадку бита. Двухкомпонентная ручка Kraftform с практичным сочетанием мягких и твёрдых зон обеспечивает уверенный хват рукой и точные манипуляции. Идентификатор инструментов Take it easy: с цветовой кодировкой профиля и маркировкой размера для быстрого отбора нужного бита.

- Особо короткая и компактная форма Stubby с магазином, для работы в ограниченном пространстве, включая 7 битов из нержавеющей стали
- Эргономичная двухкомпонентная ручка Kraftform для точной работы
- Трещотка с тонким механизмом зацепления для малого угла возврата и дисковый переключатель (вращение вправо, блокировка, влево)
- Несъёмный выдвижной магазин для простого извлечения и надёжного хранения битов
- С индикаторами инструментов „Take it easy“: Цветовая маркировка профиля и гравировка размера

### Набор для велосипедиста 5

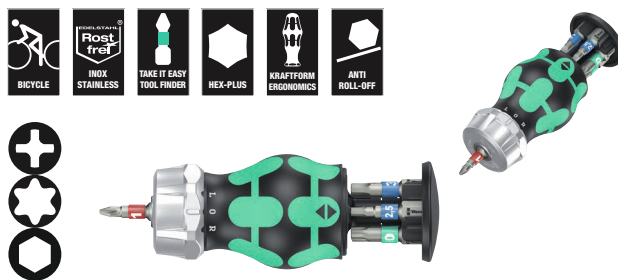

Code	EAN		
05004185001	4013288 221162		1
		+	3851/1 TS PH 1x PH 1x25
		⊗	3867/1 TS TORX® 1x TX 10x25; 1x TX 25x25
		○	3840/1 TS 1x 2,5x25; 1x 3,0x25; 1x 4,0x25; 1x 5,0x25

## Kraftform Kompakt W 1 сервисный

Компактный набор из 35 отверточных инструментов для сервисных работ внутри и вне помещений. Ручка-держатель VDE плюс 12 рабочих концов VDE; 1 двусторонний рожковый ключ JOKER с фиксирующей функцией, с упором, малым углом возврата и сверхтвердыми зубцами; невероятно быстрая трещотка Zyklop Speed 1/4" с принадлежностями; 8 головок для ручного и машинного режимов, размер 5,5-13, 1 универсальный битодержатель; 7 битов 25 мм; 1 фиксатор винтов; 1 однополюсный тестер фазного напряжения 247; мягкий футляр с высокой прочностью и большим сроком службы; Футляр с возможностью вертикального размещения для лучшего обзора инструментов на полке в мастерской; дополнительная защита рабочих поверхностей благодаря матерчатой фактуре футляра; малый вес и объем для повышения мобильности.

- Невероятно скоростная трещотка Zyklop Speed, поворотная головка с фиксацией в пяти положениях
- Головки для использования в ручном и машинном режимах (без удара / по impact) с канавкой под шариковый фиксатор и накаткой в тыльной части для лучшего контакта с пальцами
- Двусторонний рожковый ключ Joker с фиксирующей функцией, упором, малым углом возврата и цепкими зубцами
- Электроизолированная ручка-держатель Kraftform VDE и сменные отвёртки с зауженным стержнем
- Сменные отвёртки VDE (длиной 157 мм) с практичной функцией вёрткого вращения, с защитой от перекатывания и идентификатором инструментов Take it easy: цветовая кодировка профиля и лазерная гравировка размера
- Футляр из износостойкого и долговечного текстиля

## Kraftform Kompakt W 1 сервисный



Code	EAN		
	4013288		
05135926001	178336		1
			<b>817 VDE</b> 1x 9x98
			<b>Kraftform Kompakt VDE 60 i Take it easy</b> 1x 0,4x2,5x157
			<b>Kraftform Kompakt VDE 60 iS Take it easy</b> 1x 0,6x3,5x157; 1x 0,8x4,0x157; 1x 1,0x5,5x157
			<b>Kraftform Kompakt VDE 62 iS Take it easy</b> 1x PH 1x157; 1x PH 2x157
			<b>Kraftform Kompakt VDE 65 iS Take it easy</b> 1x PZ 1x157; 1x PZ 2x157
			<b>Kraftform Kompakt VDE 67 i TORX® Take it easy</b> 1x TX 10x157
			<b>Kraftform Kompakt VDE 67 iS TORX® Take it easy</b> 1x TX 15x157; 1x TX 20x157; 1x TX 25x157
			<b>1440</b> 1x 4,5-6,0x41,0
			<b>247</b> 1x 0,5x3,0x70
			<b>6002 Joker Double</b> 1x 10x13x167
			<b>8000 A</b> 1x 1/4"x152,0
			<b>8784 A1</b> 1x 1/4"x1/4"x37,0
			<b>8794 SA</b> 1x 1/4"x75,0
			<b>8790 HMA</b> 1x 5,5x23,0; 1x 6,0x23,0; 1x 7,0x23,0; 1x 8,0x23,0; 1x 10,0x23,0; 1x 11,0x23,0; 1x 12,0x23,0; 1x 13,0x23,0
			<b>893/4/1 K</b> 1x 1/4"x50
			<b>855/1 Z</b> 1x PZ 1x25; 1x PZ 2x25
			<b>840/1 Z</b> 1x 3,0x25; 1x 4,0x25; 1x 5,0x25; 1x 6,0x25
			<b>867/1 TORX®</b> 1x TX 25x25
			<b>Набор полосок на липучках 240</b> 1x 50,0x240,0

<sup>\*)</sup> Данный продукт не продается в США и Канаде.



## Kraftform Kompakt W 2 сервисный



Code	EAN		
05135870001	4013288 209542		1
		817 VDE 1x 9x98	
		Kraftform Kompakt VDE 60 i Take it easy 1x 0,4x2,5x157	
		Kraftform Kompakt VDE 60 iS Take it easy 1x 0,6x3,5x157; 1x 0,8x4,0x157; 1x 1,0x5,5x157	
		Kraftform Kompakt VDE 62 iS Take it easy 1x PH 1x157; 1x PH 2x157	
		Kraftform Kompakt VDE 67 i TORX® Take it easy 1x TX 10x157	
		Kraftform Kompakt VDE 67 iS TORX® Take it easy 1x TX 15x157; 1x TX 20x157; 1x TX 25x157	
		Kraftform Kompakt VDE 65 iS Take it easy 1x PZ 1x157; 1x PZ 2x157	
		1440 1x 4,5-6,0x41,0	
		335 1x 0,4x2,5x60 <sup>1)</sup>	
		6002 Joker Double 1x 10x13x167	
		8000 A 1x 1/4"x152,0	
		8784 A1 1x 1/4"x1/4"x37,0	
		8794 SA 1x 1/4"x75,0	
		8790 HMA 1x 5,5x23,0; 1x 6,0x23,0; 1x 7,0x23,0; 1x 8,0x23,0; 1x 10,0x23,0; 1x 11,0x23,0; 1x 12,0x23,0; 1x 13,0x23,0	
		893/4/1 K 1x 1/4"x50	
		851/1 Z 1x PH 1x25; 1x PH 2x25	
		840/1 Z 1x 3,0x25; 1x 4,0x25; 1x 5,0x25; 1x 6,0x25	
		867/1 TORX® 1x TX 25x25	
		Набор полосок на липучках 240 1x 50,0x240,0	

<sup>1)</sup> без Lasertip

## Kraftform Kompakt W Imperial 1 сервисный



Code	EAN		
05135871001	4013288 209559		1
		817 VDE 1x 9x98	
		Kraftform Kompakt VDE 60 i Take it easy 1x 0,4x2,5x157	
		Kraftform Kompakt VDE 60 iS Take it easy 1x 0,6x3,5x157; 1x 0,8x4,0x157; 1x 1,0x5,5x157	
		Kraftform Kompakt VDE 62 iS Take it easy 1x PH 1x157; 1x PH 2x157	
		Kraftform Kompakt VDE 67 i TORX® Take it easy 1x TX 10x157	
		Kraftform Kompakt VDE 67 iS TORX® Take it easy 1x TX 15x157; 1x TX 20x157; 1x TX 25x157	
		Kraftform Kompakt VDE 68 iS Take it easy 1x # 1x157; 1x # 2x157	
		335 1x 0,4x2,5x60 <sup>1)</sup>	
		1440 1x 4,5-6,0x41,0	
		6000 Joker Imperial 1x 1/2"x177	
		8000 A 1x 1/4"x152,0	
		8790 HMA 1x 7/32"x23,0; 1x 1/4"x23,0; 1x 9/32"x23,0; 1x 5/16"x23,0; 1x 3/8"x23,0; 1x 7/16"x23,0; 1x 1/2"x23,0; 1x 9/16"x23,0	
		8784 A1 1x 1/4"x1/4"x37,0	
		8794 SA 1x 1/4"x75,0	
		893/4/1 K 1x 1/4"x50	
		851/1 Z 1x PH 1x25; 1x PH 2x25	
		840/1 Z 1x 1/8"x25; 1x 5/32"x25; 1x 7/32"x25; 1x 1/4"x25	
		867/1 TORX® 1x TX 25x25	
		Набор полосок на липучках 240 1x 50,0x240,0	

<sup>1)</sup> без Lasertip

















## Kraftform Компакт Н 1 работы по дереву

Компактный набор из 41 отверточного инструмента для деревообработки. Прочная ручка-трещотка для битов Zyklor Mini плюс у и адаптер для головок; 8 головок для ручного и машинного режимов размера 5,5-13; 1 ручка-держатель 816 RA с трещоткой; тонкий механизм зацепления для малого угла возврата, круглый переключатель (вращение вправо, заблокировано, влево), максимальный момент силы 50 Нм и битодержатель с технологией Rapidaptor; 1 универсальный битодержатель; 6 битов длиной 25 мм; 16 битов длиной 89 мм; 5 спиральных сверл-битов по металлу диаметром 3-8 мм; 1 фиксатор винтов; 1 однополюсный тестер фазного напряжения 247; мягкий футляр с очень высокой прочностью и большим сроком службы; с возможностью вертикального размещения для лучшего обзора инструментов на полке в мастерской. Матерчатая фактура футляра служит для дополнительной защиты рабочих поверхностей. Малый вес и объем - для повышения мобильности.

- Прочная трещотка Zyklor Mini подходит для работы с битами и головками
- Моменты силы свыше 65 Нм в трещотке с тонким механизмом зацепления и малым углом возврата 6°
- Отвертка с трещоточным механизмом и битодержателем Rapidaptor для моментальной смены битов
- Высококачественные спиральные сверла-биты для сверления в мягкой и твердой древесине, панелях
- Футляр из износостойкого и долговечного текстиля

## Kraftform Компакт Н 1 работы по дереву



Code	EAN		
05135939001	4013288 178350		1
		 <b>816 RA</b> 1x 1/4"x142,0	
		 <b>8001 A</b> 1x 1/4"x87,0	
		 <b>870/1</b> 1x 1/4"x25 <sup>1)</sup>	
		 <b>8794 SA</b> 1x 1/4"x75,0	
		 <b>8790 HMA</b> 1x 5,5x23,0; 1x 6,0x23,0; 1x 7,0x23,0; 1x 8,0x23,0; 1x 10,0x23,0; 1x 12,0x23,0; 1x 13,0x23,0	
		 <b>893/4/1 K</b> 1x 1/4"x50	
		 <b>851/4 Z PH</b> 1x PH 1x89; 1x PH 2x89; 1x PH 3x89	
		 <b>855/4 Z PZ</b> 1x PZ 1x89; 1x PZ 2x89; 1x PZ 3x89	
		 <b>855/1 Z PZ</b> 1x PZ 1x25; 1x PZ 2x25; 1x PZ 3x25	
		 <b>867/4 Z TORX® BO</b> 1x TX 10x89; 1x TX 15x89; 1x TX 20x89; 1x TX 25x89; 1x TX 30x89	
		 <b>867/1 TORX®</b> 1x TX 20x25; 1x TX 25x25	
		 <b>840/4 Z Hex-Plus</b> 1x 3,0x89; 1x 4,0x89; 1x 5,0x89; 1x 6,0x89	
		 <b>800/4 Z</b> 1x 1,0x5,5x89	
		 <b>800/1 Z</b> 1x 1,0x5,5x25	
		 <b>849 HSS</b> 1x 3,0x70,0; 1x 4,0x74,0; 1x 5,0x85,0; 1x 6,0x95,0; 1x 8,0x110,0	
		 <b>247</b> 1x 0,5x3,0x70	
		<b>1441</b> 1x 4,5 - 6,0x41,0	

<sup>1)</sup> С шариковым фиксатором; для торцевых головок, используемых в ручном режиме  
<sup>2)</sup> Данный продукт не продается в США и Канаде.

## Kraftform Компакт М 1 для работы по металлу

Компактный набор из 39 отверточных инструментов для металлообработки. Невероятно скоростная трещотка 1/4" Zyklop Speed плуя принадлежности; 7 головок для ручного и машинного режимов размера 5,5-13; 1 ручка-бито-держатель; 13 битов длиной 89 мм ; 6 комбинированных метчиков-битов; 6 спиральных сверл-битов по металлу диаметром 3-10 мм; 1 фиксатор винтов; 1 однополюсный тестер фазного напряжения 247; мягкий футляр с очень высокой прочностью и большим сроком службы; футляр с возможностью вертикального размещения для лучшего обзора инструментов на полке в мастерской.

Матерчатая фактура футляра служит для дополнительной защиты рабочих поверхностей. Малый вес и объем - для повышения мобильности.

## Kraftform Компакт М 1 для работы по металлу



Code	EAN		
	4013288		
05135928001	178367		1
		8000 A 1x 1/4"x152,0	
		8794 LA 1x 1/4"x150,0	
		8794 A 1x 1/4"x56,0	
		8784 A1 1x 1/4"x1/4"x37,0	
		816 R 1x 1/4"x119	
		8790 HMA 1x 5,5x23,0; 1x 6,0x23,0; 1x 7,0x23,0; 1x 8,0x23,0; 1x 10,0x23,0; 1x 12,0x23,0; 1x 13,0x23,0	
		851/4 Z PH 1x PH 1x89; 1x PH 2x89; 1x PH 3x89	
		840/4 Z Hex-Plus 1x 3,0x89; 1x 4,0x89; 1x 5,0x89; 1x 6,0x89	
		867/4 Z TORX® 1x TX 10x89; 1x TX 15x89; 1x TX 20x89; 1x TX 25x89; 1x TX 30x89	
		800/4 Z 1x 1,0x5,5x89	
		847 HSS 1x 2,5x36,0; 1x 3,3x39,0; 1x 4,2x41,0; 1x 5,0x44,0; 1x 6,8x51,0; 1x 8,5x59,0	
		848 HSS 1x 3,0x38,0; 1x 4,0x44,0; 1x 5,0x50,0; 1x 6,0x50,0; 1x 8,0x51,0; 1x 10,0x54,0	
		1441 1x 4,5 - 6,0x41,0	
		247 1x 0,5x3,0x70	

<sup>\*)</sup> Данный продукт не продается в США и Канаде.



## Kraftform Kompakt SH 1 (сантехника/отопление)

Компактный набор, включающий 25 отвёрточных инструментов, необходимых для работы с сантехническим и отопительным оборудованием. 2 рожковых ключа JOKER, трещотка Zyklor 1/4" с принадлежностями, 6 битов длиной 89 мм, 5 отвёрток Kraftform Plus и однополюсный тестер фазного напряжения. Два комбинированных гаечных ключа Joker с трещоткой, специальной пластиной-фиксатором против соскальзывания или утери винтов и для повышения передачи усилия; 1 трещотка Zyklor 8000 A (1/4") для быстрой и мощной работы; 3 головки Zyklor 8790 HMA для ручного и машинного завинчивания; 1 адаптер Zyklor 8784 A1 для битов; 6 битов TORX® HF 867/4 с фиксирующей функцией для уверенной работы с винтами TORX® без риска потерять их; 1 однополюсный тестер фазного напряжения 247; 2 шлицевые отвёртки Kraftform серия 100 160 i и 160 iS для безопасной работы под напряжением до 1000 В (160 iS с зауженным рабочим концом и защитной изоляцией для доступа к глубоко посаженным винтовым и пружинным элементам и работы с ними); 1 отвёртка-резец Kraftform 932 A (шлицевая) со сквозным стержнем шестигранного сечения и ударной площадкой, для отвёрточных и лёгких стамесочных работ; 2 торцовых отвёртки 395 H0 с полым стержнем для затягивания и ослабления гаек на длинных шпильках, а также отвинчивания закипевших винтов. С идентификатором инструментов „Take it easy“ с цветовой кодировкой профиля и гравировкой размера – для простого и быстрого отбора требуемого инструмента.

- Комбинированный гаечный ключ с трещоткой Joker со специальной пластиной-фиксатором против соскальзывания или потери винтов
- Трещотка Zyklor Speed для быстрой и мощной работы
- Электроизолированная шлицевая отвёртка Kraftform VDE для безопасной работы под напряжением до 1000 В
- Отвёртка-резец Kraftform со сквозным шестигранным стержнем и ударным задником
- Торцовый ключ-отвёртка с полым стержнем для завинчивания гаек на длинных шпильках

## Kraftform Kompakt SH 1 (сантехника/отопление)



Code	EAN		
05135927001	4013288 170132		1
		<b>6000 Joker</b> 1x 10x159; 1x 13x177	
		<b>8000 A</b> 1x 1/4"x152,0	
		<b>8790 HMA</b> 1x 7,0x23,0; 1x 10,0x23,0; 1x 13,0x23,0	
		<b>8784 A1</b> 1x 1/4"x1/4"x37,0	
		<b>867/4 TORX® HF</b> 2x TX 20x50; 2x TX 25x50; 1x TX 30x50; 1x TX 40x50 <sup>1)</sup>	
		<b>851/4 Z PH</b> 1x PH 1x89; 1x PH 2x89	
		<b>840/4 Z Hex-Plus</b> 1x 3,0x89; 1x 4,0x89; 1x 5,0x89; 1x 6,0x89 <sup>2)</sup>	
		<b>247</b> 1x 0,5x3,0x70	
		<b>160 iS</b> 1x 0,6x3,5x100	
		<b>160 i VDE</b> 1x 1,0x5,5x125	
		<b>932 A</b> 1x 1,2x7,0x125	
		<b>395 H0</b> 1x 10,0x90; 1x 13,0x90	

<sup>1)</sup> Данный продукт не продается в США и Канаде.

<sup>1)</sup> Сквозной стержень шестигранный, без „Take it easy“.

<sup>2)</sup> Шестигранное лезвие.

### Kraftform Kompakt SH 2 (сантехника/отопление)

- 15 отвёрточных инструментов для сантехнического и отопительного оборудования в компактном, мягком и прочном футляре Wera Textilbox
- Комбинированный гаечный ключ с трещоткой Joker со специальной пластиной-фиксатором против соскальзывания или потери винтов
- Электроизолированная шлицевая отвёртка Kraftform VDE для безопасной работы под напряжением до 1000 В
- Отвёртка-резец Kraftform со сквозным шестигранным стержнем и ударным задником
- Торцовый ключ-отвёртка с полым стержнем для завинчивания гаек на длинных ш пильках
- Электроизолированная ручка-держатель Kraftform VDE и сменные отвёртки с зауженным стержнем
- Сменные отвёртки VDE (длиной 157 мм) с практичной функцией вёрткого вращения, с защитой от перекатывания и идентификатором инструментов Take it easy: цветовая кодировка профиля и лазерная гравировка размера

### Kraftform Kompakt SH 2 (сантехника/отопление)



Code	EAN			
05136026001	204387			1
		●	<b>395 H0</b> 1x 10,0x90; 1x 13,0x90	
		●	<b>932 A</b> 1x 1,2x7,0x125	
			<b>6001 Joker Switch</b> 1x 10x159; 1x 13x179	
		○	<b>950 SPKL HF Multicolour</b> 1x 3,0x123; 1x 4,0x137; 1x 5,0x154; 1x 6,0x172	
		●	<b>817 VDE</b> 1x 9x98	
		+	<b>Kraftform Kompakt VDE 62 iS Take it easy</b> 1x PH 1x157; 1x PH 2x157	
		—	<b>Kraftform Kompakt VDE 60 iS Take it easy</b> 1x 0,6x3,5x157; 1x 1,0x5,5x157	
		●	<b>247</b> 1x 0,5x3,0x70	
			<b>Набор полосок на липучках 240</b> 1x 50,0x240,0	

<sup>1)</sup> Данный продукт не продается в США и Канаде.

### Kraftform Kompakt F 1 Набор инструментов для изготовления окон

Компактный набор отвёрточных инструментов Wera, включающий 36 самых необходимых инструментов для изготовления окон.

- Набор из 36 универсальных высококачественных инструментов для профессионального изготовления окон
- 393 S Ручка-битодержатель, особо тонкой формы, с гибким стержнем для работы в труднодоступных местах
- Подобранный для универсальной работы при изготовлении окон набор торцовых головок и битов высшего качества Wera
- Отличающийся компактностью и прочностью мягкий футляр для инструментов, подходящий для системы Wera 2go

### Kraftform Kompakt F 1 Набор инструментов для изготовления окон



Code	EAN			
05134013001	217721			1
		●	<b>393 S</b> 1x 1/4"x173,5	
		●	<b>813</b> 1x 1/4"x78	
		○	<b>8001 A</b> 1x 1/4"x87,0	
		○	<b>870/1</b> 1x 1/4"x25 <sup>1)</sup>	
		○	<b>8794 SA</b> 1x 1/4"x75,0	
		○	<b>8790 HMA</b> 1x 7,0x23,0; 1x 8,0x23,0; 1x 10,0x23,0; 1x 13,0x23,0	
		+	<b>851/4 TZ PH</b> 1x PH 1x50; 1x PH 2x50; 1x PH 3x50	
		+	<b>867/4 Z TORX®</b> 1x TX 8x50; 1x TX 10x50; 1x TX 15x50; 1x TX 20x50; 1x TX 25x50; 1x TX 30x50	
		○	<b>840/4 Z Hex-Plus</b> 1x 2,0x50; 1x 2,5x50; 1x 3,0x50; 1x 4,0x50; 1x 5,0x50; 1x 6,0x89	
		○	<b>950 SPKL Multicolour</b> 1x 2,0x101; 1x 2,5x112	
		○	<b>950 SPKL HF Multicolour</b> 1x 3,0x123; 1x 4,0x137; 1x 5,0x154	
		○	<b>967 SXL TORX® HF Multicolour</b> 1x TX 8x90; 1x TX 10x112; 1x TX 15x123; 1x TX 20x137; 1x TX 25x154; 1x TX 30x195	
			<b>6004 Joker S</b> 1x 10-13x7/16"-1/2"x154	

<sup>1)</sup> С шариковым фиксатором; для торцовых головок, используемых в ручном режиме

## 9532 Набор с выжимкой цепи для мастерской

Набор инструментов из 18 предметов для велосипедной мастерской. С помощью трещотки для битов Zyklop Mini, ручки-битодержателя и битов 89 мм или 25 мм можно за- винчивать крепёж с профилем TORX®, Phillips и внутренний шестигранник.

Прилагаемые выжимка цепи со сменными наконечниками и фиксатор служат для быстрой разборки и сборки вело- сипедной цепи (подходит для одно- и многоскоростных цепей, до 12 скоростей). Клещи для замка цепи упрощают разборку / сборку цепи с замком.

- Набор инструментов для велосипедной мастерской
- Трещотка для битов Wera Zyklop Mini 1, ручка-битодержатель 816 R, 1 выжимка цепи, 1 фиксатор цепи, комплект наконечников для выжимки цепи, 1 клещи для замка цепи, 10 битов длиной 89 мм, 2 бита длиной 25 мм
- С выжимкой цепи, фиксатором и запасным наконечником для разборки и сборки велосипедной цепи. Подходит для одно- и многоскоростных цепей, до 12 скоростей
- Клещи для разборки / сборки велосипедной цепи с замком
- В прочной складной сумке

## 9532 Набор с выжимкой цепи для мастерской



Code	EAN		
05136042001	229571		1
		● 8001 A 1x 1/4"x87,0	
		● 816 R 1x 1/4"x119	
		⊕ 851/4 Z 1x PH 1x89; 1x PH 2x89	
		⊗ 867/4 Z TORX® 1x TX 10x89; 1x TX 25x89	
		○ 840/4 Z 1x 2,0x89; 1x 2,5x89; 1x 3,0x89; 1x 4,0x89; 1x 5,0x89; 1x 6,0x89 <sup>1)</sup>	
		○ 840/1 Z 1x 5,0x25; 1x 8,0x25	
		9512 Крючок для цепи	
		9513 Выжимка цепи	
		9533 Клещи для велосипедной цепи 1x 167,5	
		9534 3x 15,0	

<sup>1)</sup>Шестигранный стержень

## 9100 Набор инструментов для настройки гитары

Набор инструментов для настройки гитары В состав набора входят все инструменты, необходимые для настройки, обслуживания и ремонта гитары. Г-образные ключи Wera из нержавеющей стали с профилем Hex-Plus (размеры: 1,5; 2,0; 2,5; 5,0 и дюймовые размеры: 1/8", 5/32", 3/16"). Биты Wera из нержавеющей стали длиной 89 мм под внутренний шестигранник (размеры: 1,5; 2,0; 2,5), ручка-держатель для битов 1/4", биты из нержавеющей стали 1/4" крестовые (размеры: PH 1x89 мм, PH 2x89 мм), под шлиц (размеры: 1,8x 12x41 мм, 0,6x3,5x89 мм, 1,2x 8,0x89 мм), и под внутренний шестигранник (размер 0,05"x25 мм), Переходник Wera для ручки-держателя (гнездо-шестигранник 1/4" ручки на квадрат 1/4" торцовых головок), торцовые головки Wera Zyklop (размеры: 10 и 1/2"), ключ для колков с шестигранником 1/4" для использования вместе с ручкой-держателем, резак для струн Knipex®, толщиномер, соединительный штекер, 2 медиатора.

## 9100 Набор инструментов для настройки гитары

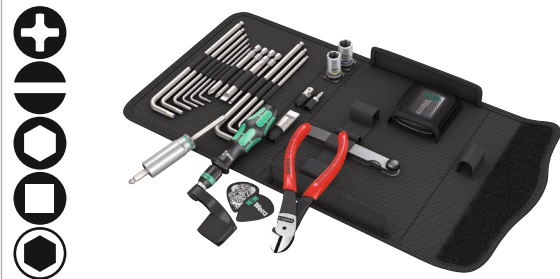

Code	EAN		
05134015001	211675		1
		● 815 R 1x 1/4"x119	
		⊕ 3851/4 1x PH 1x89; 1x PH 2x89	
		⊖ 3800/1 TS 1x 1,8x12,0x41	
		⊖ 3800/4 1x 0,6x3,5x89; 1x 1,2x8,0x89	
		○ 3840/1 TS 1x 0,05"x25	
		○ 3950 PKL 1x 1,5x90; 1x 2,0x101; 1x 2,5x112; 1x 3,0x123; 1x 4,0x137; 1x 5,0x154	
		○ 3950 PKL Imperial 1x 1/8"x123; 1x 5/32"x137; 1x 3/16"x154	
		○ 870/1 1x 1/4"x25 <sup>1)</sup>	
		● 8790 HMA 1x 10,0x23,0; 1x 7/16"x23,0	
		● 8790 HMA Deep 1x 1/2"x50,0	
		9103 Ключ для гитарных колков	
		9105 Толщиномер 0,05 - 1,00мм, 13 пластин	
		9104 Соединительный штекер	
		9101 Медиатор Wera	
		9102 Медиатор Tool Rebel	
		9110 Коробка с крышкой Wera KNIPEX® 74 01 140	
		Набор полосок на липучках 120 1x 50,0x120,0	

<sup>1)</sup>С шариковым фиксатором; для торцовых головок, используемых в ручном режиме

### 838 RA-R M ручка-битодержатель с функцией трещотки, 1/4"

Высококачественная ручка-битодержатель. Ручка Kraftform Plus для комфортной работы без появления на руках мозолей и волдырей. Твердые зоны ручки для высокой скорости работы, в то время как мягкие зоны ручки обеспечивают передачу больших моментов силы. Подходит для битов с шестигранным хвостовиком 1/4" по стандарту DIN ISO 1173-C 6,3.

- Ручка-битодержатель с быстрозажимным патроном Rapidaptor для битов с шестигранным хвостовиком 1/4" по стандарту DIN ISO 1173-C 6,3 и E 6,3 и типами хвостовика Wera 1 и 4
- Встроенный в ручку трещоточный механизм
- Встроенная трещотка с тонким механизмом зацепления служит для быстрой и безопасной работы
- Высокая скорость работы: трещоткой можно завинчивать, вращая "вёртко"
- Удобное, интуитивно понятное переключение на реверс или нулевое положение
- Битодержатель Rapidaptor для быстрой смены битов
- для битов с шестигранным хвостовиком 1/4" по стандарту DIN ISO 1173-C 6,3 и E 6,3
- Многокомпонентная ручка Kraftform для быстрого и эргономичного завинчивания
- С шестигранным напльвом ручки для защиты от перекатывания
- С магнитом

### 838 RA-R M ручка-битодержатель с функцией трещотки, 1/4"



Code	EAN	Icon	mm	mm				
05051493001	229748	1/4"	123,5	98				1

### 838 RA S ручка-битодержатель с функцией трещотки, 1/4"

Высококачественная ручка-битодержатель. Ручка Kraftform Plus для комфортной работы без появления на руках мозолей и волдырей. Твердые зоны ручки для высокой скорости работы, в то время как мягкие зоны ручки обеспечивают передачу больших моментов силы.

Подходит для битов с шестигранным хвостовиком 1/4" по стандарту DIN ISO 1173-C 6,3.

- Малая ручка-битодержатель под шестигранный хвостовик 1/4"
- Встроенный в ручку трещоточный механизм
- Встроенная трещотка с тонким механизмом зацепления служит для быстрой и безопасной работы
- Высокая скорость работы: трещоткой можно завинчивать, вращая "вёртко"
- Удобное, интуитивно понятное переключение на реверс или нулевое положение
- Сильный магнит держателя мёртвой хваткой держит насадку
- Универсальный держатель для битов с шестигранным хвостовиком 1/4"
- Многокомпонентная ручка Kraftform для быстрого и эргономичного завинчивания
- С магнитом

### 838 RA S ручка-битодержатель с функцией трещотки, 1/4"



Code	EAN	Icon	mm	mm				
05051492001	229731	1/4"	102	84				1

## Rapidaptor - компактный чудо-патрон



Высококачественная ручка-битодержатель для битов из специальной стали, против распространения контактной ржавчины. Быстрозажимной патрон Rapidaptor обеспечивает моментальную смену битов без вспомогательного инструмента. Ручка Kraftform Plus для комфортной работы без появления на руках мозолей и волдырей. Твердые зоны ручки для высокой скорости работы, в то время как мягкие зоны ручки обеспечивают передачу больших моментов силы. Подходит для битов с шестигранным хвостовиком 1/4" по стандарту DIN ISO 1173-C 6,3 и E 6,3 (ISO 1173).

- Решение проблемы контактной ржавчины: нержавеющую завинчивают в нержавеющую!
- Ручка-битодержатель с быстрозажимным патроном Rapidaptor, специальная сталь
- Надёжная фиксация битов
- Быстрая смена битов
- Гильза свободного хода для использования с машинным приводом

## Kraftform Stainless - сталь для защиты от коррозии



## 3816 R Ручка-держатель с быстрозажимным патроном Rapidaptor, нержавеющая сталь



	EAN							
Code	4013288		mm					
05051465001	127570	1/4"	119					5

## 817 R Ручка-битодержатель с быстрозажимным патроном Rapidaptor

Высококачественная ручка-битодержатель. Утапливаемый в ручке стержень с быстрозажимным патроном позволяет легко обращаться с инструментом даже в тесном пространстве. Быстрозажимной патрон Rapidaptor обеспечивает моментальную смену битов без вспомогательного инструмента. Сильный постоянный магнит держит биты мертвой хваткой.

Ручка Kraftform Plus для комфортной работы без появления на руках мозолей и волдырей. Твердые зоны ручки для высокой скорости работы, в то время как мягкие зоны ручки обеспечивают передачу больших моментов силы. Подходит для битов с шестигранным хвостовиком 1/4" по стандарту DIN ISO 1173-C 6,3 и E 6,3 (ISO 1173).

- Утапливаемый в ручке выдвижной стержень

## 817 R Ручка-битодержатель с быстрозажимным патроном Rapidaptor

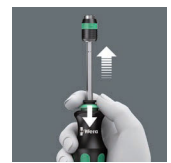

	EAN							
Code	4013288		mm					
05051482001	103130	1/4"	133					2

## 817 R Ручка-битодержатель с быстрозажимным патроном Rapidaptor SB

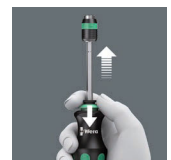

	EAN							
Code	4013288							
05073541001	106025		817 R			1x 1/4"x133		1



### 816 R Ручка-держатель с быстрозажимным с патроном Rapidaptor



	EAN							
Code	4013288		mm					
05051462001	099617	1/4"	119					5

### 816 R Ручка-держатель с быстрозажимным патроном Rapidaptor SB

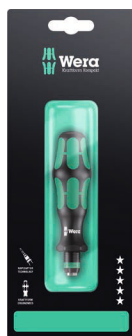

	EAN							
Code	4013288							
05073540001	106032		816 R					1
			1x 1/4"x119					

### 813 R Ручка-держатель с быстрозажимным патроном Rapidaptor



	EAN							
Code	4013288		mm					
05051272001	103123	1/4"	90					2

### 393 S Ручка-битодержатель, особо тонкой формы, с гибким стержнем

Отвёртка с гибким стержнем для работы в труднодоступных местах. Благодаря конструкции с особо тонкой формой таким битодержателем можно закручивать винты самого разного профиля даже в очень ограниченном пространстве. Многокомпонентная ручка Kraftform для высокой скорости работы и особенно эргономичного закручивания, с шестигранным краем для защиты от перекачивания.

- Удобный гибкий стержень
- Надёжная фиксация битов с помощью стопорного механизма. С сильным постоянным магнитом.
- Компактный битодержатель из нержавеющей стали для насадок с шестигранным хвостовиком 1/4" по стандарту DIN 3126, ISO 1173 форма C 6,3 и E 6,3
- Многокомпонентная ручка Kraftform для быстрого и эргономичного закручивания

### 393 S Ручка-битодержатель, особо тонкой формы, с гибким стержнем



	EAN							
Code	4013288		mm	mm				
05028161001	217660	1/4"	173,5	98	6 53/64"			5

### 392 Ручка-битодержатель с гибким стержнем

Высококачественная ручка-битодержатель, с гибким стержнем фирмы Wera. Многокомпонентная ручка Kraftform для высокой скорости работы и особенно эргономичного закручивания. Kraftform Plus: твердые зоны ручки для высокой скорости работы, в то время как мягкие зоны ручки обеспечивают передачу больших моментов силы.

С быстрозажимным патроном для моментальной смены битов. С шестигранным краем ручки для защиты от перекачивания. Подходит для использования битов с шестигранным хвостовиком 1/4" по стандарту DIN ISO 1173-C 6,3.

- Ручка-битодержатель, с гибким стержнем и быстрозажимным патроном
- С гибким стержнем круглого сечения

### 392 Ручка-битодержатель с гибким стержнем



	EAN							
Code	4013288		mm	mm				
05028160001	041418	1/4"	177	98	7"			5

### 813 Ручка-битодержатель

- Ручка-держатель для битов с шестигранным хвостовиком 1/4"
- С магнитом

### 813 Ручка-битодержатель



	EAN					
Code	4013288		mm	mm		
05051274001	175656	1/4"	78	68		3

### 812/1 Ручка-битодержатель с сильным постоянным магнитом

- С шестигранным стержнем, матовый никельхром
- Гильза из специальной стали с сильным постоянным магнитом для надёжной посадки битов

### 812/1 Ручка-битодержатель с сильным постоянным магнитом



	EAN							
Code	4013288		mm	mm	mm			
05051205001	012272	1/4"	120	112	10,5	4 3/4"		2

### 811/1 Stubby короткая ручка-битодержатель, с магнитом

Особо короткая ручка-битодержатель для труднодоступных мест. Подходит для битов с шестигранным хвостовиком 1/4" по стандарту DIN ISO 1173-C 6,3 и типа хвостовика Wera 1. Двухкомпонентная ручка Kraftform с практичным сочетанием мягких и твёрдых зон обеспечивает уверенный хват рукой и точные манипуляции. С сильным постоянным магнитом, который удерживает даже тяжёлые винты. Двухкомпонентная ручка Kraftform с практичным сочетанием мягких и твёрдых зон обеспечивает уверенный хват рукой и точные манипуляции. Шестигранный край ручки предотвращает надоедливое перекатывание отвёртки на рабочем месте.

- Короткая компактная форма для работы в очень ограниченном пространстве
- Эргономичная двухкомпонентная ручка Kraftform для точной работы
- С шестигранным краем ручки для защиты от перекатывания
- Битодержатель с магнитом для более лёгкого наживления винтов
- Для битов 1/4" по стандарту DIN ISO 1173-C 6,3

### 811/1 Stubby короткая ручка-битодержатель, с магнитом



	EAN						
Code	4013288		mm	mm			
05008880001	212375	1/4"	10	54	3/8"		2

### 810/1 Ручка-битодержатель с пружинным стопорным кольцом

- Ручка-битодержатель со стопорным кольцом для битов с шестигранным хвостовиком 1/4"

### 810/1 Ручка-битодержатель с пружинным стопорным кольцом



	EAN							
Code	4013288		mm	mm	mm			
05051005001	012258	1/4"	120	112	10,5	4 3/4"		2

### Kraftform Компакт Vario с функцией трещотки

Высококачественная ручка-битодержатель. Трещотка с тонким механизмом зацепления для малого угла возврата, дисковым переключателем (вращение вправо, заблокировано, влево), максимальным моментом силы до 50 Нм. Быстрозажимной патрон Rapidaptor обеспечивает моментальную смену битов без вспомогательного инструмента. Сильный постоянный магнит держит биты мертвой хваткой. Ручка Kraftform Plus для комфортной работы без появления на руках мозолей и волдырей. Твёрдые зоны ручки для высокой скорости работы, в то время как мягкие зоны ручки обеспечивают передачу больших моментов силы. Подходит для битов с шестигранным хвостовиком 1/4" по стандарту DIN ISO 1173-C 6,3 и E 6,3 (ISO 1173).

- Отвёртка с трещоточным механизмом и битодержателем Rapidaptor для моментальной смены битов
- Трещотка с тонким механизмом зацепления для малого угла возврата
- С дисковым переключателем (вращение вправо, блокировка, влево)
- Максимальный момент силы до 50 Нм
- Многокомпонентная ручка Kraftform для быстрого и эргономичного завинчивания

### 816 RA Ручка-битодержатель с трещоткой



	EAN							
Code	4013288		mm					
05051461001	156280	1/4"	142,0					1

### Kraftform Kompakt 60 RA



	EAN							
Code	4013288							
05051040001	155290							1
			<b>816 RA</b> 1x 1/4"x142,0					
			<b>851/4 Z PH</b> 1x PH 1x89; 1x PH 2x89; 1x PH 3x89					
			<b>855/4 Z PZ</b> 1x PZ 1x89; 1x PZ 2x89; 1x PZ 3x89					
			<b>867/4 Z TORX® B0</b> 1x TX 10x89; 1x TX 15x89; 1x TX 20x89; 1x TX 25x89; 1x TX 30x89					
			<b>800/4 Z</b> 1x 1,0x5,5x89					
			<b>840/4 Z Hex-Plus</b> 1x 3/32"x89; 1x 1/8"x89; 1x 5/32"x89; 1x 3/16"x89					
			<b>868/4 Square-Plus</b> 1x # 1x89; 1x # 2x89; 1x # 3x89					

### Kraftform Kompakt 60 RA, Imperial



	EAN							
Code	4013288							
05051041001	155306							1
			<b>816 RA</b> 1x 1/4"x142,0					
			<b>851/4 Z PH</b> 1x PH 1x89; 1x PH 2x89; 1x PH 3x89					
			<b>867/4 Z TORX® B0</b> 1x TX 10x89; 1x TX 15x89; 1x TX 20x89; 1x TX 25x89; 1x TX 30x89					
			<b>800/4 Z</b> 1x 1,0x5,5x89					
			<b>840/4 Z Hex-Plus</b> 1x 3/32"x89; 1x 1/8"x89; 1x 5/32"x89; 1x 3/16"x89					
			<b>868/4 Square-Plus</b> 1x # 1x89; 1x # 2x89; 1x # 3x89					

### 80 RA Vario Ручка-битодержатель с трещоткой

Трещотка, тонкий механизм зацепления для малого угла возврата, дисковый переключатель (вращение вправо, блокировка, влево), максимальный момент силы до 50 Нм; посадочное гнездо с внутренним шестигранником 6 мм. Ручка Kraftform Plus для комфортной работы без появления на руках мозолей и волдырей. Твердые зоны ручки для высокой скорости работы, в то время как мягкие зоны ручки обеспечивают передачу больших моментов силы.

- Отвёртка с трещоткой Vario для рабочих концов Wera Vario 6 мм
- Трещотка с тонким механизмом зацепления для малого угла возврата
- Дисковый переключатель (вращение вправо, блокировка, влево)
- Максимальный момент силы до 50 Нм
- Твердые зоны ручки для высокой скорости работы, мягкие зоны ручки для передачи больших моментов затяжки

### 80 RA Vario Ручка-битодержатель с трещоткой



	EAN							
Code	4013288	mm	mm					
05002901001	156242	6	115,0					1

### Kraftform Kompakt Vario RA SB



Code	EAN		
05073665001	4013288 156266		1
		80 RA 1x 6x115,0	
		85 1x PH 1xPH 2x175	
		86 1x PZ 1xPZ 2x175	
		87 1x TX 10xTX 15x175; 1x TX 20xTX 25x175	
		81 1x 0,6x4,0x1,0x6,0x175	
		84 1x 4x5x175 <sup>1)</sup>	

<sup>1)</sup> без шариковой головки

### Kraftform Kompakt Pistol RA

Компактный инструмент Wera с многокомпонентной ручкой Kraftform пистолетной формы для высокой скорости работы и особенно эргономичного закручивания. Встроенный магазин для хранения битов. С трещоткой: тонкий механизм зацепления для малого угла возврата всего 8°, дисковый переключатель для вращения вправо, блокировка, влево), максимальный момент силы до 50 Нм; шестигранный стержень с патроном Rapidaptor под шестигранный хвостовик 1/4", с магнитом. 6 битов PH, PZ и TORX®, длина 25 мм, подходит для держателя по стандарту DIN ISO 1173-D 6,3. С практичным футляром для крепления на поясе.

- Тонкий механизм зацепления для малого угла возврата всего 8°
- Простой в обращении дисковый переключатель
- Быстрозажимной патрон с технологией Rapidaptor
- С сильным постоянным магнитом для надёжной посадки бита
- Многокомпонентная ручка Kraftform пистолетной формы с большим действием рычага

### Kraftform Kompakt Pistol RA



Code	EAN		
05051030001	4013288 180360		1
		814 RA 1x 1/4"	
		851/1 Z PH 1x PH 1x25; 1x PH 2x25	
		855/1 Z PZ 1x PZ 1x25; 1x PZ 2x25	
		867/1 TORX® 1x TX 20x25; 1x TX 25x25	

### Kraftform Kompakt Pistol RA 4



Code	EAN		
05051031001	4013288 187406		1
		814 RA 1x 1/4"	
		851/1 BTZ PH 1x PH 1x25; 1x PH 2x25	
		855/1 BTZ PZ 1x PZ 1x25; 1x PZ 2x25	
		867/1 TORX® BTZ 1x TX 20x25; 1x TX 25x25	
		851/4 Z PH 1x PH 1x89; 1x PH 2x89	
		855/4 Z PZ 1x PZ 1x89; 1x PZ 2x89	
		867/4 Z TORX® 1x TX 20x89; 1x TX 25x89	

### Kraftform Kompakt 27 RA

Компактный инструмент Wera с многокомпонентной ручкой Kraftform для высокой скорости работы и особенно эргономичного закручивания. Встроенный в ручку магазин для хранения битов. Набор включает трещотку: тонкий механизм зацепления для малого угла возврата, дисковый переключатель (вращение вправо, блокировка, влево), максимальный момент силы до 50 Нм; шестигранный стержень с патроном для шестигранного хвостовика 1/4", гильза из специальной стали, сильный постоянный магнит.

- Kraftform Kompakt с функцией трещотки для высокой скорости работы
- Ручка Kraftform с защитой от перекачивания, многокомпонентная, встроенный магазин
- Тонкий механизм зацепления для малого угла возврата; дисковый переключатель (вращение вправо, блокировка, влево)
- Максимальный момент силы до 50 Нм
- Шестигранный-стержень, гильза из специальной стали с посадочным гнездом для шестигранного хвостовика 1/4", с сильным постоянным магнитом

#### Kraftform Kompakt 27 RA 1 SB

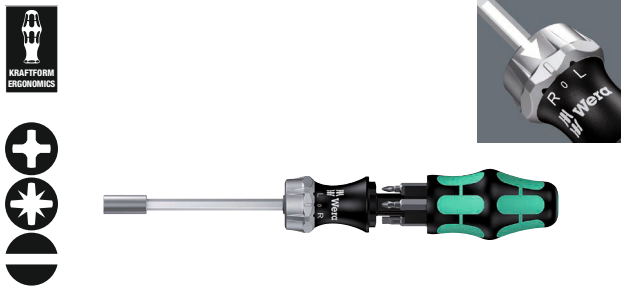

Code	EAN			
05073660001	4013288 156051			1
		+	851/1 Z PH 1x PH 1x25; 1x PH 2x25	
		+	855/1 Z PZ 1x PZ 1x25; 1x PZ 2x25	
		⊖	800/1 Z 1x 1,0x5,5x25; 1x 1,2x6,5x25	

#### Kraftform Kompakt 27 RA 2 SB

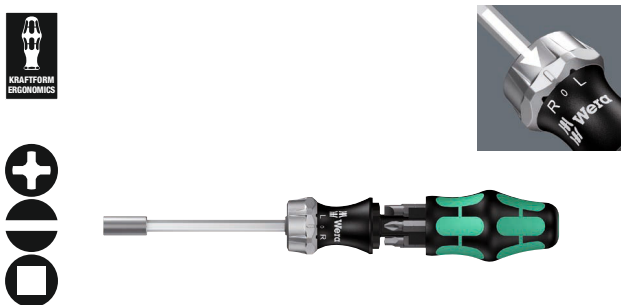

Code	EAN			
05073661002	4013288 156068			1
		+	851/1 Z PH 1x PH 1x25; 1x PH 2x25	
		⊖	800/1 Z 1x 1,0x5,5x25; 1x 1,2x6,5x25	
		□	868/1 Z 1x # 1x25; 1x # 2x25	

### 88/1 Набор Vario

Набор Vario из 11 предметов с ручкой-держателем и рабочими концами. В практичной поясной сумке, в которой инструменты надёжно хранятся, защищены от загрязнений и всегда находятся под рукой. Ручка Kraftform держателя обеспечивает комфортную работу без появления на руках мозолей и волдырей. Твёрдые зоны ручки для высокой скорости работы, в то время как мягкие зоны ручки обеспечивают передачу больших моментов силы. Шестигранный край ручки предотвращает надоедливое перекачивание отвёртки на рабочем месте. Наличие вспомогательного шестигранника помогает с помощью рожкового или накидного ключа передавать больший момент силы. Двусторонние рабочие концы выпускаются из высококачественного материала для изготовления битов и поэтому имеют долгий срок службы. Наконечник Wera Black Point рабочих концов обеспечивает точность работы и оптимальную защиту от коррозии.

- Набор Vario с ручкой-держателем и 10 комбинированными рабочими концами
- Твёрдые зоны ручки для высокой скорости работы, мягкие зоны ручки для передачи больших моментов затяжки
- Шестигранный профиль рабочих концов, 6 мм, матовый никельхром
- Наконечник Black Point обеспечивает точность работы и оптимальную защиту от коррозии
- В прочной поясной сумке

#### 88/1 Набор Vario



Code	EAN			
05002990001	4013288 000675			1
		●	80 1x 6x98	
		+	85 1x PH 1xPH 2x175	
		+	86 1x PZ 1xPZ 2x175	
		⊕	87 1x TX 10xTX 15x175; 1x TX 20xTX 25x175; 1x TX 30xTX 40x175	
		⊖	81 1x 0,6x4,0x1,0x6,0x175; 1x 0,8x5,0x1,2x7,0x175	
		○	84 1x 4x4x175; 1x 5x5x175; 1x 6x6x175	

## 80 Ручка-держатель Vario

- Ручка-держатель Kraftform с 10-мм вспомогательным шестигранником
- Для рабочих концов Vario 6 мм или адаптера Vario

### 80 Ручка-держатель Vario



	EAN					
Code	4013288	mm	mm	mm		
05002900001	000460	6	10	98		5

## 95 Поперечная ручка-держатель для сменных отвёрток Vario

Отвёртка с поперечной ручкой: идеальная форма ручки позволяет передавать особенно большие моменты силы при завинчивании и отвинчивании крепежа. Эргономичная форма ручки повторяет форму ладони, пальцы ложатся в округлые выемки. Вся рука получает контакт с ручкой, таким образом сохраняется сцепление между ладонью и ручкой. Битодержатель под шестигранный хвостовик 1/4" по стандарту DIN ISO 1173-C 6,3 с магнитом для лучшего наживления винтов.

- Отвёртка с поперечной ручкой для передачи особо больших моментов силы при завинчивания и отвинчивании
- Эргономичная двухкомпонентная ручка с выемками для пальцев и приятной на ощупь поверхностью для передачи очень больших усилий и неустойчивой работы
- Поперечная ручка Vario для рабочих концов 6 мм и адаптера Vario

### 95 Поперечная ручка-держатель для сменных отвёрток Vario



	EAN						
Code	4013288	mm	mm	mm	mm		
05023400001	208446	6	60	44	100	2 23/64"	2

## 830 Переходник-удлиннитель

- Переходник-удлиннитель Vario с быстрозажимным патроном для ручки-держателя Vario
- Подходит для битов с шестигранным хвостовиком 1/4"
- Быстрозажимной патрон 1/4" с сильным постоянным магнитом

### 830 Переходник-удлиннитель



	EAN						
Code	4013288	mm	mm	mm			
05051835001	012425	1/4"	6	165	6 9/16"		2

## 91 Удлинитель Vario

- Удлинитель Vario для рабочих концов и адаптера Vario
- Шестигранный стержень, 6 мм, матовый никельхром

### 91 Удлинитель Vario



	EAN						
Code	4013288	mm	mm	mm			
05003210001	000804	6	6	175	7"		2

## 712 Переходник-удлиннитель

- Для торцовых головок под присоединительный квадрат 1/4"

### 712 Переходник-удлиннитель



	EAN						
Code	4013288		mm	mm			
05040001001	006165	1/4"	6	175	7"		2

### Комбинированный рабочий конец

Комбинированный рабочий конец для ручки-держателя Vario. Двусторонние рабочие концы выпускаются из высококачественного материала для изготовления битов и поэтому имеют долгий срок службы. Наконечник Wera Black Point обеспечивает точность работы и оптимальную защиту от коррозии.

#### 81 Комбинированный рабочий конец



	EAN								
Code	4013288		mm	mm	mm	mm	mm	mm	
05002910001	000477		0,6	4,0	1,0	6,0	6	175	5
05002913001	000484		0,8	5,0	1,2	7,0	6	175	5

#### 82 Комбинированный рабочий конец



	EAN								
Code	4013288		mm	mm	mm	mm	mm	mm	
05002920001	000491	PH 1	0,6	4,0	6	175	7"		5
05002923001	000507	PH 2	1,0	6,0	6	175	7"		5
05002926001	000514	PH 3	1,2	7,0	6	175	7"		5

#### 83 Комбинированный рабочий конец



	EAN								
Code	4013288			mm	mm	mm	mm	mm	
05002930001	000521	PH 1	PZ 1	6	175	7"			5
05002933001	000538	PH 2	PZ 2	6	175	7"			5

#### 84 Комбинированный рабочий конец



	EAN								
Code	4013288			mm	mm	mm	mm	mm	
05002936001	000545			2,5	2,5	6	175	7"	5
05002938001	000552			3	3	6	175	7"	5
05002940001	000569			4	4	6	175	7"	5
05002943001	000576			5	5	6	175	7"	5
05002948001 <sup>1)</sup>	155436			4	5	6	175	7"	5
05002946001	000583			6	6	6	175	7"	5

<sup>1)</sup> без шариковой головки

### 85 Комбинированный рабочий конец



	EAN							
Code	4013288			mm	mm	mm	mm	mm
05002950001	000590	PH 1	PH 2	6	175	7"		5

#### 86 Комбинированный рабочий конец для винтов Pozidriv



	EAN							
Code	4013288			mm	mm	mm	mm	mm
05002960001	000606	PZ 1	PZ 2	6	175	7"		5
05140310001	000613	PZ 2	PZ 3	6	175	7"		5

#### 87 Комбинированный рабочий конец



	EAN							
Code	4013288			mm	mm	mm	mm	mm
05002966001	000620	TX 6	TX 8	6	175	7"		5
05002968001	000637	TX 7	TX 9	6	175	7"		5
05002970001	000644	TX 10	TX 15	6	175	7"		5
05002973001	000651	TX 20	TX 25	6	175	7"		5
05002976001	000668	TX 30	TX 40	6	175	7"		5

#### 68 Комбинированный рабочий конец для винтов с внутренним квадратом



	EAN							
Code	4013288			mm	mm	mm	mm	mm
05002980001	100061	#1	#2	6	175	7"		5





# Инструментальная тележка и ложементы



## 9700 Tool Rebel Инструментальная тележка 1

Эксклюзивная инструментальная тележка, выполненная в дизайне Tool Rebel. 5 плоских и 2 глубоких выдвижных ящиков обеспечивают эффективную и мобильную работу с инструментом и материалами.











Жёсткая конструкция за счёт использования двойных стенок и сварного соединения всего корпуса. Для каждодневной работы с высокой нагрузкой.

Установлены 4 ложементы Wera: 9710 ложемент с набором отвёрток 1, 9720 ложемент 8000 A набор с трещоткой Zyklop 1, 9731 ложемент 6003 набор комбинированных ключей Joker 1, 9740 ложемент с набором Г-образных ключей 1.

- Эксклюзивная инструментальная тележка, выполненная в дизайне Tool Rebel
- Особо жёсткая конструкция за счёт использования двойных стенок
- 7 выдвижных ящиков (5 плоских, 2 глубоких) – в том числе 2 плоских ящика с ложементными инструментами (включая трещотку Zyklop Speed с принадлежностями, рожковые ключи Joker, отвёртки Kraftform, Г-образные ключи)
- Размеры плоского ящика (ширина x высота x глубина): 522 x 81 x 398 мм
- Размеры глубокого ящика (ширина x высота x глубина): 522 x 166 x 398 мм
- Полное выдвижение ящика с шариковыми направляющими и доводчиком
- Каждый ящик надёжно укрыт защитной плёнкой
- Минимальный риск опрокидывания за счёт блокировки выдвижения – открывается только один ящик, выдвинуть одновременно несколько ящиков невозможно
- Квадратное отверстие на обе стороны
- Высококачественные износостойкие ложементы, без химических испарений
- Оптимальная форма ячеек для удобного извлечения инструментов из ложементов

## 9700 Tool Rebel Инструментальная тележка 1



Code	EAN		
05150130001	4013288 225085		1
<b>1x 9710 Ложемент набор отвёрток 1</b>			
		<b>932 A</b> 1x 1.0x5.5x100; 1x 1.2x7.0x125	
		<b>350</b> 1x PH 1x80; 1x PH 2x100; 1x PH 3x150	
		<b>350 PH карбюраторов / Stubby</b> 1x PH 2x25	
		<b>355</b> 1x PZ 1x80; 1x PZ 2x100	
		<b>335</b> 1x 0.8x4.0x100; 1x 1.0x5.5x125	
		<b>334</b> 1x 1.2x6.5x150	
		<b>335 карбюраторов / Stubby</b> 1x 1.0x5.5x24.5	
		<b>2050 Micro</b> 1x PH 0x40 <sup>1)</sup>	
		<b>2035 Micro</b> 1x 0.40x2.5x80	
		<b>160 i VDE</b> 1x 0.4x2.5x80 <sup>2)</sup> ; 1x 0.6x3.5x100 <sup>2)</sup>	
		<b>1441</b> 1x 4.5-6.0x41.0	
		<b>1442</b> 1x 6,0-8,5x41.0	
		<b>9810</b> 1x 344,0x30,0x392,0 <sup>3)</sup>	

1x 9720 Ложемент набор 8000 А трещотка 1/4" Zyklor 1	
○	<b>8000 A</b> 1x 1/4"x152.0
●○	<b>8794 LA</b> 1x 1/4"x150.0
●○	<b>8794 SA</b> 1x 1/4"x75.0
●○	<b>8795 A</b> 1x 1/4"x35.5
●○	<b>8794 A</b> 1x 1/4"x56.0
●	<b>8790 HMA</b> 1x 4.0x23.0; 1x 4.5x23.0; 1x 5.0x23.0; 1x 5.5x23.0; 1x 6.0x23.0; 1x 7.0x23.0; 1x 8.0x23.0; 1x 9.0x23.0; 1x 10.0x23.0; 1x 11.0x23.0; 1x 12.0x23.0; 1x 13.0x23.0; 1x 14.0x23.0; 1x 15.0x23.0
✱	<b>8767 A HF</b> 1x TX 8x28,0; 1x TX 9x28,0; 1x TX 10x28,0; 1x TX 15x28,0; 1x TX 20x28,0; 1x TX 25x28,0; 1x TX 27x28,0; 1x TX 30x28,0; 1x TX 40x28,0
○	<b>8740 A HF</b> 1x 3.0x28,0; 1x 4.0x28,0; 1x 4.0x100,0; 1x 5.0x28,0; 1x 5.0x100,0; 1x 6.0x28,0; 1x 6.0x100,0; 1x 8.0x28,0; 1x 8.0x100,0
	<b>9820</b> 1x 172,0x30,0x392,0 <sup>3)</sup>
1x 9731 Ложемент набор 6003 Joker 1	
	<b>6003 Joker</b> 1x 6x105; 1x 7x110; 1x 8x115; 1x 9x120; 1x 10x125; 1x 11x135; 1x 12x148; 1x 13x160; 1x 14x167; 1x 15x174; 1x 16x182; 1x 17x190; 1x 18x210; 1x 19x230; 1x 20x230; 1x 21x260; 1x 22x260; 1x 24x280
	<b>Открывалки</b> 1x 145
	<b>9831</b> 1x 344,0x30,0x392,0 <sup>3)</sup>
1x 9740 Ложемент набор Г-образных ключей 1	
1x 950/9 Hex-Plus Multicolour 1	
○	<b>950 SPKL Multicolour</b> 1x 1.5x90; 1x 2.0x101; 1x 2.5x112; 1x 3.0x123; 1x 4.0x137; 1x 5.0x154; 1x 6.0x172; 1x 8.0x195; 1x 10.0x224
1x 967/9 TX XL Multicolour 1	
✱	<b>967 SXL TORX® Multicolour</b> 1x TX 8x90; 1x TX 9x101; 1x TX 10x112
✱	<b>967 SPKXL TORX® Multicolour</b> 1x TX 15x123; 1x TX 20x137; 1x TX 25x154; 1x TX 27x172; 1x TX 30x195; 1x TX 40x224
	<b>9500 Приспособление для намагничивания и размагничивания инструментов SB</b> 1x 64,6
	<b>Измерительная рулетка STABILA® BM 100, 3 м, артикул 19570</b>
	<b>1x 9840</b> 1x 172,0x30,0x392,0 <sup>3)</sup>

<sup>1)</sup> Размер 0 модифицирован в соответствии со стандартом JCIS 0 (Japanese Camera Industrial Standard)

<sup>2)</sup> без Lasertip

<sup>3)</sup> Внимание: ложемент не подходит к предыдущей модели инструментальной тележки 05501051001.

## 9710 Ложемент набор отвёрток 1

Износостойкий ложемент; двухцветный: для быстрого определения отсутствующих инструментов; подходит для инструментальной тележки в дизайне Tool Rebel. Комплектация: 16 отвёрток Wera Kraftform (для мастерской, VDE, отвёртка-резец, Micro) и 2 фиксатора винтов.

- Износостойкий ложемент, для каждого инструмента предназначено своё место; двухцветный, сразу заметно отсутствие любого инструмента
- Высококачественный износостойкий ложемент, без химических испарений
- Оптимальная форма ячеек для удобного извлечения инструментов из ложемента
- Водо- и маслоотталкивающие свойства, лёгкий уход и простая чистка
- Защита инструментов от загрязнений и ударов
- 8 отвёрток Kraftform Plus с твердыми зонами ручки для высокой скорости работы и мягкими зонами для передачи больших моментов силы
- 2 отвёртки Kraftform Plus VDE с изолированным рабочим концом для безопасной работы под напряжением до 1000 В
- 2 отвёртки Kraftform Micro с подвижной головкой для стремительного вращения
- 2 отвёртки Stubby с коротким рабочим концом для работы в труднодоступных местах
- 2 фиксатора винтов (насадка с фиксирующей функцией для винтов)
- Ширина x высота x глубина: без инструментов 344 x 30 x 392 мм, с инструментами 344 x 47 x 392 мм

## 9710 Ложемент набор отвёрток 1

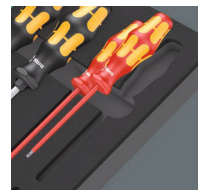

Code	EAN		
05150101001	4013288 225122		1
		● 932 A 1x 1,0x5,5x100; 1x 1,2x7,0x125	
		●+ 350 1x PH 1x80; 1x PH 2x100; 1x PH 3x150	
		●+ 350 PH карбюраторов / Stubby 1x PH 2x25	
		●+ 355 1x PZ 1x80; 1x PZ 2x100	
		● 335 1x 0,8x4,0x100; 1x 1,0x5,5x125	
		● 334 1x 1,2x6,5x150	
		● 335 карбюраторов / Stubby 1x 1,0x5,5x24,5	
		●+ 2050 Micro 1x PH 0x40 <sup>1)</sup>	
		● 2035 Micro 1x 0,40x2,5x80	
		● 160 i VDE 1x 0,4x2,5x80 <sup>2)</sup> ; 1x 0,6x3,5x100 <sup>2)</sup>	
		1441 1x 4,5-6,0x41,0	
		1442 1x 6,0-8,5x41,0	
		9810 1x 344,0x30,0x392,0 <sup>3)</sup>	

<sup>1)</sup> Размер 0 модифицирован в соответствии со стандартом JCIS 0 (Japanese Camera Industrial Standard)

<sup>2)</sup> без Lasertip

<sup>3)</sup> Внимание: ложемент не подходит к предыдущей модели инструментальной тележки 05501051001.

### 9711 Ложемент набор отвёрток VDE 1

- Отвёртки с изолированным рабочим концом для безопасной работы под напряжением до 1000 В., из них 5 с зауженным рабочим концом для доступа к глубоко посаженному крепежу
- 2 фиксатора винтов (насадка с фиксирующей функцией для винтов)
- Ширина x высота x глубина: без инструментов 344 x 30 x 392 мм, с инструментами 344 x 46 x 392 мм

### 9711 Ложемент набор отвёрток VDE 1

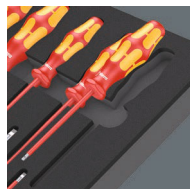

Code	EAN		
05150102001	4013288 225320		1
		⊕ <b>162 iS PH VDE</b> 1x PH 1x80; 1x PH 2x100	
		⊕ <b>165 iS PZ VDE</b> 1x PZ 1x80; 1x PZ 2x100	
		⊕ <b>165 i PZ/S VDE</b> 1x # 2x100	
		⊖ <b>160 i VDE</b> 1x 0,4x2,5x80 <sup>1)</sup> ; 1x 0,8x4,0x100; 1x 1,0x5,5x125	
		⊖ <b>160 iS VDE</b> 1x 0,6x3,5x100	
		⊕ <b>167 i TORX® VDE</b> 1x TX 10x80; 1x TX 15x80; 1x TX 20x80; 1x TX 25x100; 1x TX 30x100	
		<b>1440</b> 1x 4,5-6,0x41,0	
		<b>1442</b> 1x 6,0-8,5x41,0	
		<b>9811</b> 1x 344,0x30,0x392,0 <sup>2)</sup>	

<sup>1)</sup> без Lasertip

<sup>2)</sup> Внимание: ложемент не подходит к предыдущей модели инструментальной тележки 05501051001.

### 9712 Ложемент набор отвёрток TORX® HF 1

- 6 отвёрток Kraftform Plus с твердыми зонами ручки для высокой скорости работы и мягкими зонами для передачи больших моментов силы
- 4 отвёртки Kraftform Micro с подвижной головкой для стремительного вращения
- 4 отвёртки с поперечной ручкой для передачи особенно большого усилия на затягивание и срывание крепежа
- Ширина x высота x глубина: без инструментов 344 x 30 x 392 мм, с инструментами 344 x 45 x 392 мм

### 9712 Ложемент набор отвёрток TORX® HF 1



Code	EAN		
05150103001	4013288 225283		1
		⊕ <b>367 TORX® HF</b> 1x TX 8x60; 1x TX 9x60; 1x TX 10x80; 1x TX 15x80; 1x TX 20x100; 1x TX 25x100	
		⊕ <b>2067 TORX® HF Micro</b> 1x TX 4x40; 1x TX 5x40; 1x TX 6x40; 1x TX 7x60	
		⊕ <b>467 TORX® HF</b> 1x TX 20x100; 1x TX 25x100; 1x TX 30x200; 1x TX 40x200	
		<b>9812</b> 1x 344,0x30,0x392,0 <sup>1)</sup>	

<sup>1)</sup> Внимание: ложемент не подходит к предыдущей модели инструментальной тележки 05501051001.

## 9713 Ложемент набор отвёрток Hex 1

- 4 отвёртки Kraftform Plus с твердыми зонами ручки для высокой скорости работы и мягкими зонами для передачи больших моментов силы, две из них с полым стержнем для выступающих резьбовых шпилек
- 3 отвёртки Kraftform Micro с подвижной головкой для стремительного вращения
- 5 отвёрток с поперечной ручкой для передачи особенно большого усилия на затягивание и срывание крепежа, с фиксирующей функцией для профиля с внутренним шестигранником
- С профилем Hex-Plus (предотвращает скругление внутреннего шестигранника головки винта)
- Ширина x высота x глубина: без инструментов 344 x 30 x 392 мм, с инструментами 344 x 45 x 392 мм

### 9713 Ложемент набор отвёрток Hex 1



Code	EAN		
05150104001	4013288 225290		1
		○ 354 1x 3,0x75; 1x 4,0x75	
		○ 2054 Micro 1x 1,5x60; 1x 2x60; 1x 2,5x60	
		○ 454 HF 1x 4x100; 1x 5x100; 1x 6x150; 1x 8x200; 1x 10x200	
		● 395 H0 1x 10,0x90; 1x 13,0x90	
		9813 1x 344,0x30,0x392,0 <sup>1)</sup>	

<sup>1)</sup> Внимание: ложемент не подходит к предыдущей модели инструментальной тележки 05501051001.

## 9720 Ложемент набор 8000 А трещотка 1/4" Zyklop 1

- Трещотка Zyklop Speed сочетает пять типов трещоток в одном инструменте
- Конструкция с использованием инерционной массы и несскользящая в пальцах муфта свободного хода для обеспечения высокой скорости работы
- Свободно поворачивающаяся головка трещотки, кнопка разблокировки и переключатель реверса
- Тонкий механизм зацепления, что обеспечивает малый угол возврата 5°
- Можно использовать также в качестве отвёртки
- Набор содержит торцовые и отвёрточные головки, удлинители и карданный шарнир
- 14 головок, 9 отвёрточных головок с фиксирующей функцией для винтов TORX®, 9 отвёрточных головок с фиксирующей функцией для профиля с внутренним шестигранником
- Ширина x высота x глубина: без инструментов 172 x 30 x 392 мм, с инструментами 172 x 40 x 392 мм

### 9720 Ложемент набор 8000 А трещотка 1/4" Zyklop 1



Code	EAN		
05150110001	4013288 225139		1
		□ 8000 A 1x 1/4"x152,0	
		■ 8794 LA 1x 1/4"x150,0	
		■ 8794 SA 1x 1/4"x75,0	
		■ 8795 A 1x 1/4"x35,5	
		■ 8794 A 1x 1/4"x56,0	
		● 8790 HMA 1x 4,0x23,0; 1x 4,5x23,0; 1x 5,0x23,0; 1x 5,5x23,0; 1x 6,0x23,0; 1x 7,0x23,0; 1x 8,0x23,0; 1x 9,0x23,0; 1x 10,0x23,0; 1x 11,0x23,0; 1x 12,0x23,0; 1x 13,0x23,0; 1x 14,0x23,0; 1x 15,0x23,0	
		⊕ 8767 A HF 1x TX 8x28,0; 1x TX 9x28,0; 1x TX 10x28,0; 1x TX 15x28,0; 1x TX 20x28,0; 1x TX 25x28,0; 1x TX 27x28,0; 1x TX 30x28,0; 1x TX 40x28,0	
		○ 8740 A HF 1x 3,0x28,0; 1x 4,0x28,0; 1x 4,0x100,0; 1x 5,0x28,0; 1x 5,0x100,0; 1x 6,0x28,0; 1x 6,0x100,0; 1x 8,0x28,0; 1x 8,0x100,0	
		9820 1x 172,0x30,0x392,0 <sup>1)</sup>	

<sup>1)</sup> Внимание: ложемент не подходит к предыдущей модели инструментальной тележки 05501051001.



## 9721 Ложемент набор 8000 В трещотка 3/8" Zyklop 1

- Трещотка Zyklop Speed сочетает пять типов трещоток в одном инструменте
- Конструкция с использованием инерционной массы и нескользящая в пальцах муфта свободного хода для обеспечения высокой скорости работы
- Свободно поворачивающаяся головка трещотки, кнопка разблокировки и переключатель реверса
- Тонкий механизм зацепления, что обеспечивает малый угол возврата 5°
- Можно использовать также в качестве отвёртки
- Набор содержит головки, удлинители и карданный шарнир
- Ширина x высота x глубина: без инструментов 172 x 30 x 392 мм, с инструментами 172 x 45 x 392 мм

### 9721 Ложемент набор 8000 В трещотка 3/8" Zyklop 1

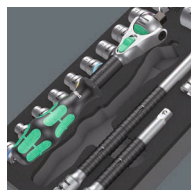

Code	EAN			
05150111001	4013288 225306			1
		8000 B		
		1x 3/8"x199,0		
		8794 SB		
		1x 3/8"x125,0		
		8794 LB		
		1x 3/8"x200,0		
		8795 B		
		1x 3/8"x50,0		
		8794 B		
		1x 3/8"x76,0		
		8790 HMB		
		1x 6,0x29,0; 1x 7,0x29,0; 1x 8,0x29,0; 1x 9,0x29,0; 1x 10,0x29,0; 1x 11,0x29,0; 1x 12,0x29,0; 1x 13,0x29,0; 1x 14,0x29,0; 1x 15,0x29,0; 1x 16,0x30,0; 1x 17,0x30,0; 1x 18,0x30,0; 1x 19,0x30,0; 1x 20,0x30,0; 1x 21,0x30,0; 1x 22,0x30,0; 1x 24,0x32,0		
		9821		
		1x 172,0x30,0x392,0 <sup>1)</sup>		

<sup>1)</sup> Внимание: ложемент не подходит к предыдущей модели инструментальной тележки 05501051001.

## 9722 Ложемент набор 8000 С трещотка 1/2" Zyklop 1

- Трещотка Zyklop Speed сочетает пять типов трещоток в одном инструменте
- Свободно поворачивающаяся головка трещотки, кнопка разблокировки и переключатель реверса
- Тонкий механизм зацепления, что обеспечивает малый угол возврата 5°
- Набор содержит головки, удлинители и карданный шарнир
- 17 головок, 9 отвёрточных головок с фиксирующей функцией для профиля с внутренним шестигранником
- Ширина x высота x глубина: без инструментов 344 x 30 x 392 мм, с инструментами 344 x 51 x 392 мм

### 9722 Ложемент набор 8000 С трещотка 1/2" Zyklop 1

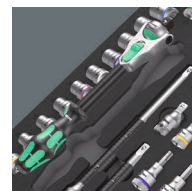

Code	EAN			
05150112001	4013288 225207			1
		8000 C		
		1x 1/2"x277,0		
		8794 LC		
		1x 1/2"x250,0		
		8794 SC		
		1x 1/2"x125,0		
		8795 C		
		1x 1/2"x69,0		
		8794 C		
		1x 1/2"x52,0		
		8790 HMC		
		1x 10,0x37,0; 1x 11,0x37,0; 1x 12,0x37,0; 1x 13,0x37,0; 1x 14,0x37,0; 1x 15,0x37,0; 1x 16,0x37,0; 1x 17,0x37,0; 1x 18,0x37,0; 1x 19,0x37,0; 1x 20,0x37,0; 1x 21,0x37,0; 1x 22,0x37,0; 1x 24,0x37,0; 1x 27,0x40,0; 1x 30,0x42,0; 1x 32,0x42,0		
		8740 C HF		
		1x 4,0x60,0; 1x 4,0x140,0; 1x 5,0x60,0; 1x 5,0x140,0; 1x 6,0x60,0; 1x 6,0x140,0; 1x 7,0x60,0; 1x 8,0x60,0; 1x 10,0x60,0		
		9822		
		1x 344,0x30,0x392,0 <sup>1)</sup>		

<sup>1)</sup> Внимание: ложемент не подходит к предыдущей модели инструментальной тележки 05501051001.

## 9723 Ложемент набор отвёрточных головок Zyklor 3/8" В 1

- Отвёрточные головки (без удара / pop impact) для использования в ручном или машинном режиме
- 10 отвёрточных головок с фиксирующей функцией для винтов TORX®, 11 отвёрточных головок с фиксирующей функцией для профиля с внутренним шестигранником, 1 переходник Zyklor с быстрозажимным патроном под биты 1/4"
- Индикатор Take it easy: цветовая кодировка размера
- Накатка в тыльной части для лучшего контакта с пальцами.
- Хромованадиевая сталь придаёт твёрдость и прочность
- Ширина x высота x глубина: без инструментов 172 x 30 x 392 мм, с инструментами 172 x 39 x 392 мм

## 9723 Ложемент набор отвёрточных головок Zyklor 3/8" В 1



Code	EAN		
05150113001	4013288 225313		1
		<b>8784 B1</b> 1x 1/4"x3/8"x44,0	
		<b>8767 B HF</b> 1x TX 15x35,0; 1x TX 20x35,0; 1x TX 25x35,0; 1x TX 25x107,0; 1x TX 27x35,0; 1x TX 27x107,0; 1x TX 30x35,0; 1x TX 30x107,0; 1x TX 40x35,0; 1x TX 40x107,0	
		<b>8740 B HF</b> 1x 4,0x35,0; 1x 4,0x107,0; 1x 5,0x35,0; 1x 5,0x107,0; 1x 6,0x35,0; 1x 6,0x107,0; 1x 7,0x38,5; 1x 8,0x38,5; 1x 8,0x100,0; 1x 10,0x38,5; 1x 10,0x100,0	
		<b>9823</b> 1x 172,0x30,0x392,0 <sup>1)</sup>	

<sup>1)</sup> Внимание: ложемент не подходит к предыдущей модели инструментальной тележки 05501051001.

## 9730 Ложемент набор 6000 Joker 1

- Комбинированный гаечный ключ с трещоткой, фиксирующая функция с помощью металлической пластины в рожковой части
- Никакого соскальзывания с винта благодаря концевому упору
- Профиль в форме двойного шестигранника снижает риск соскальзывания
- Угол возврата всего 30°
- Индикатор Take it easy: цветовая кодировка размера
- Ширина x высота x глубина: без инструментов 172 x 30 x 392 мм, с инструментами 172 x 47 x 392 мм

## 9730 Ложемент набор 6000 Joker 1



Code	EAN		
05150120001	4013288 225214		1
		<b>6000 Joker</b> 1x 8x144; 1x 10x159; 1x 11x165; 1x 12x170,7; 1x 13x177; 1x 14x188; 1x 15x200; 1x 16x212; 1x 17x224; 1x 18x235; 1x 19x246	
		<b>9830</b> 1x 172,0x30,0x392,0 <sup>1)</sup>	

<sup>1)</sup> Внимание: ложемент не подходит к предыдущей модели инструментальной тележки 05501051001.



### 9731 Ложемент набор 6003 Joker 1

- Комбинированный гаечный ключ, также подходит для работы в ограниченном пространстве
- Специальная форма рожковой части расширяет возможности для накидывания ключа
- Рожок с малым углом возврата захватывает винт через каждые 15°
- Тонкая накидная часть с изгибом на 15°
- Индикатор Take it easy: цветовая кодировка размера
- Культовая открывашка с оригинальной ручкой Krafform Plus
- Ширина x высота x глубина: без инструментов 344 x 30 x 392 мм, с инструментами 344 x 58 x 392 мм

### 9731 Ложемент набор 6003 Joker 1

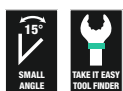

Code	EAN		
	4013288		
05150121001	225115		1
		<b>6003 Joker</b> 1x 6x105; 1x 7x110; 1x 8x115; 1x 9x120; 1x 10x125; 1x 11x135; 1x 12x148; 1x 13x160; 1x 14x167; 1x 15x174; 1x 16x182; 1x 17x190; 1x 18x210; 1x 19x230; 1x 20x230; 1x 21x260; 1x 22x260; 1x 24x280	
		<b>Открывалки</b> 1x 145	
		<b>9831</b> 1x 344,0x30,0x392,0 <sup>1)</sup>	

<sup>1)</sup> Внимание: ложемент не подходит к предыдущей модели инструментальной тележки 05501051001.

### 9732 Ложемент набор 6004 Joker 1

- Регулируемый ключ Joker 6004 подходит для всех метрических и дюймовых размеров в соответствующем диапазоне применения
- Автоматический и плавный захват винтов с шестигранной головкой и гаек
- Рычажный механизм в момент захвата исключает риск соскальзывания и повреждений
- Быстрое и непрерывное завинчивание без перекидывания ключа благодаря функции механической трещотки
- Угол возврата всего 30° благодаря использованию расширительной призмы в губках ключа
- Ширина x высота x глубина: без инструментов 172 x 30 x 392 мм, с инструментами 172 x 35 x 392 мм

### 9732 Ложемент набор 6004 Joker 1



Code	EAN		
	4013288		
05150122001	225337		1
		<b>6004 Joker XS</b> 1x 7-10 (1/4"-3/8")x117	
		<b>6004 Joker S</b> 1x 10-13 (7/16"-1/2")x154	
		<b>6004 Joker M</b> 1x 13-16 (1/2"-5/8")x188	
		<b>6004 Joker L</b> 1x 16-19 (5/8"-3/4")x224	
		<b>6004 Joker XL</b> 1x 19-24 (3/4"-15/16")x256	
		<b>9832</b> 1x 172,0x30,0x392,0 <sup>1)</sup>	

<sup>1)</sup> Внимание: ложемент не подходит к предыдущей модели инструментальной тележки 05501051001.



## 9740 Ложемент набор Г-образных ключей 1

- Г-образные ключи 950 благодаря профилю Hex-Plus не портят винты с внутренним шестигранником
- Каждый Г-образный ключ имеет идентификатор инструментов Take it easy с цветовой кодировкой размера
- Все Г-образные ключи имеют удобную для хвата оболочку с цветовой кодировкой для комфортной и приятной работы даже при низких температурах
- Намагничиватель 9500 намагничивает и размагничивает наконечники инструментов, чтобы удерживать на инструменте крепёж
- Ширина x высота x глубина: без инструментов 172 x 30 x 392 мм, с инструментами 172 x 44 x 392 мм

## 9740 Ложемент набор Г-образных ключей 1



Code	EAN		
05150140001	4013288 225108		1

### 1x 950/9 Hex-Plus Multicolour 1

- 950 SPKL Multicolour  
1x 1.5x90; 1x 2.0x101; 1x 2.5x112; 1x 3.0x123;  
1x 4.0x137; 1x 5.0x154; 1x 6.0x172;  
1x 8.0x195; 1x 10.0x224

### 1x 967/9 TX XL Multicolour 1

- ⊕ 967 SXL TORX® Multicolour  
1x TX 8x90; 1x TX 9x101; 1x TX 10x112

- ⊕ 967 SPKXL TORX® Multicolour  
1x TX 15x123; 1x TX 20x137; 1x TX 25x154;  
1x TX 27x172; 1x TX 30x195; 1x TX 40x224

### 1x 9500

- 1x 48.0

### 1x STABILA®

- 1x Измерительная рулетка STABILA® BM 100, 3 м, артикул 19570

### 1x 9840

- 1x 172,0x30,0x392,0<sup>1)</sup>

<sup>1)</sup> Внимание: ложемент не подходит к предыдущей модели инструментальной тележки 05501051001.

## 9750 Ложемент набор Kraftform Kompakt и Tool-Check PLUS 1

- Kraftform Kompakt 60: складная сумка с битами длиной 89 мм и ручкой-битодержателем 816 R с быстрозажимным патроном Rapidaptor и многокомпонентной ручкой Kraftform для мало-утомительной работы
- Tool-Check PLUS: Набор из 39 инструментов, включающий трещотку, биты, головки и ручка-битодержатель
- Ручка-битодержатель, особо тонкой формы, с гибким стержнем для работы в ограниченном пространстве
- Ширина x высота x глубина: без инструментов 172 x 30 x 392 мм, с инструментами 172 x 59 x 392 мм

## 9750 Ложемент набор Kraftform Kompakt и Tool-Check PLUS 1



Code	EAN		
05150150001	4013288 225344		1

### 1x Tool-Check PLUS

- 8001 A 1x 1/4"x87.0
- 813 1x 1/4"x78
- 889/4/1 K 1x 1/4"x50
- 870/1 1x 1/4"x25<sup>1)</sup>
- 8790 HMA  
1x 5.5x23.0; 1x 6.0x23.0; 1x 7.0x23.0;  
1x 8.0x23.0; 1x 10.0x23.0; 1x 12.0x23.0;  
1x 13.0x23.0

- ⊕ 851/1 TZ  
2x PH 1x25; 3x PH 2x25; 1x PH 3x25

- ⊕ 855/1 TH  
1x PZ 1x25; 3x PZ 2x25; 1x PZ 3x25

- ⊕ 867/1 TZ TORX®  
1x TX 10x25; 1x TX 15x25; 1x TX 20x25;  
1x TX 25x25; 1x TX 30x25; 1x TX 40x25

- ⊕ 867/1 Z TORX® B0  
1x TX 10x25; 1x TX 15x25; 1x TX 20x25;  
1x TX 25x25; 1x TX 30x25

- 840/1 Z  
1x 3.0x25; 1x 4.0x25; 1x 5.0x25; 1x 6.0x25;  
1x 8.0x25

- ⊖ 800/1 TZ  
1x 1.0x5.5x25

### 1x Kraftform Kompakt 60

- 816 R  
1x 1/4"x119

- ⊕ 851/4 Z  
1x PH 1x89; 1x PH 2x89; 1x PH 3x89

- ⊕ 855/4 Z  
1x PZ 1x89; 1x PZ 2x89; 1x PZ 3x89

- ⊕ 867/4 Z TORX® B0  
1x TX 10x89; 1x TX 15x89; 1x TX 20x89;  
1x TX 25x89; 1x TX 30x89

- ⊖ 800/4 Z  
1x 1.0x5.5x89

- 840/4 Z  
1x 3.0x89; 1x 4.0x89; 1x 5.0x89; 1x 6.0x89

- Набор полосок на липучках 70  
1x 50.0x70.0

- 1x 393 S Ручка-битодержатель, особо тонкой формы, с гибким стержнем

- 1x 1/4"x173.5

### 1x 9850

- 1x 172,0x30,0x392,0<sup>2)</sup>

<sup>1)</sup> С шариковым фиксатором; для торцовых головок, используемых в ручном режиме

<sup>2)</sup> Внимание: ложемент не подходит к предыдущей модели инструментальной тележки 05501051001.

### 9780 Ложемент набор инструментов KNIPEX 1

- Ширина x высота x глубина: без инструментов 172 x 30 x 392 мм, с инструментами 172 x 38 x 392 мм

#### 9780 Ложемент набор инструментов KNIPEX 1



Code	EAN		
05150180001	225153		1
		<b>Плоскогубцы комбинированные KNIPEX 03 05 180</b> 1x 180	
		<b>Сантехнические клещи KNIPEX Cobra® 87 05 250</b> 1x 250	
		<b>Боковые кусачки особой мощности KNIPEX 74 05 160</b> 1x 160	
		<b>9880</b> 1x 172,0x30,0x392,0 <sup>1)</sup>	

<sup>1)</sup> Внимание: ложемент не подходит к предыдущей модели инструментальной тележки 05501051001.

### 9781 Ложемент набор инструментов KNIPEX 2

- Ширина x высота x глубина: без инструментов 172 x 30 x 392 мм, с инструментами 172 x 38 x 392 мм

#### 9781 Ложемент набор инструментов KNIPEX 2



Code	EAN		
05150181001	225177		1
		<b>Длинногубцы с прямыми полукруглыми длинными губками с режущей кромкой KNIPEX 26 15 200</b> 1x 200	
		<b>Плоскогубцы механика KNIPEX 38 25 200</b> 1x 200	
		<b>Ножницы электрика KNIPEX 95 05 155</b> 1x 155	
		<b>9881</b> 1x 172,0x30,0x392,0 <sup>1)</sup>	

<sup>1)</sup> Внимание: ложемент не подходит к предыдущей модели инструментальной тележки 05501051001.

### 9782 Ложемент набор молотков 1

- Ширина x высота x глубина: без инструментов 172 x 30 x 392 мм, с инструментами 172 x 35 x 392 мм

#### 9782 Ложемент набор молотков 1



Code	EAN		
05150182001	4013288 225191		1
		<b>Молоток слесарный PICARD® 500 г, 0000101-500</b> 1x 500,0	
		<b>Выколотки для шплинтов RENNSTEIG Exklusiv</b> 1x 452 003 6 RC, 3,0x150; 1x 452 004 6 RC, 4,0x150; 1x 452 006 6 RC, 6,0x150; 1x 452 008 6 RC, 8,0x150	
		<b>Плоское зубило RENNSTEIG 310 250 1</b> 1x 25,0x13,0x23,0	
		<b>9882</b> 1x 172,0x30,0x392,0 <sup>1)</sup>	
<sup>1)</sup> Внимание: ложемент не подходит к предыдущей модели инструментальной тележки 05501051001.			

### 9783 Ложемент набор напильников PFERD 1

- Ширина x высота x глубина: без инструментов 344 x 30 x 392 мм, с инструментами 344 x 42 x 392 мм

#### 9783 Ложемент набор напильников PFERD 1

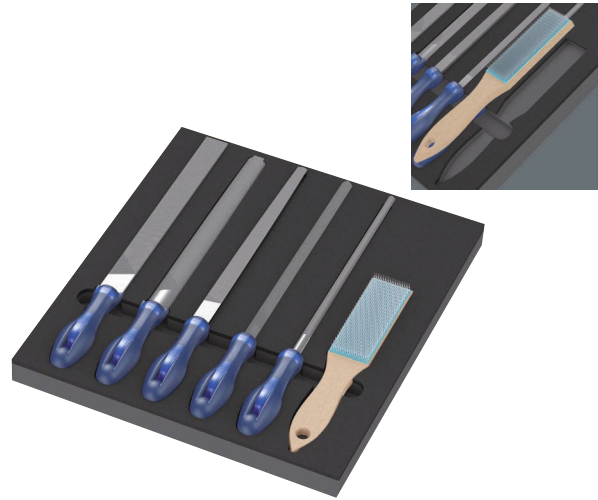

Code	EAN		
05150183001	4013288 225368		1
		<b>Напильник квадратный PFERD PF1142 250 H2</b> 1x 250	
		<b>Напильник полукруглый PFERD 1152SP 250 H2</b> 1x 250	
		<b>Напильник круглый PFERD 1162 250 H2</b> 1x 250	
		<b>Напильник плоский PFERD 1112 250 H2</b> 1x 250	
		<b>Напильник трёхгранный PFERD 1132 250 H2</b> 1x 250	
		<b>Щётка PFERD HBF, для очистки напильников, стальная проволока Ø 0,15</b> 1x 232	
		<b>9883</b> 1x 344,0x30,0x392,0 <sup>1)</sup>	
<sup>1)</sup> Внимание: ложемент не подходит к предыдущей модели инструментальной тележки 05501051001.			





# Wera 2go



## Базовый модуль Wera 2go 1

Wera 2go 1 – это сверхлёгкий и мобильный базовый модуль, который подходит для всех мягких футляров и сумок Wera с липучками на задней стенке. С помощью липучек сумки и футляры легко и надёжно прикрепляются к базовому модулю так, как это требуется для работы. Наличие ремня для переноски освобождает руки во время передвижений.

- Базовый модуль Wera 2go с зоной на липучках
- Служит для крепления мягких футляров и сумок Wera, снабжённых липучками
- Возможна индивидуальная конфигурация для высокой мобильности
- Во время передвижений руки не заняты
- Имеется съёмный ремень с широкой накладкой для переноски и регулировки по длине

## Базовый модуль Wera 2go 1



Code	EAN		
05004350001	4013288 187352		1
		Wera 2go 5 1x 135,0x300,0x270,0	
		Wera 2go 6 1x 38,0x1470,0	

## Контейнер для инструментов Wera 2go 2

Контейнер для инструментов Wera 2go благодаря наличию зоны на липучках и компактным размерам является идеальным решением для удобной переноски инструментов с учётом индивидуальных предпочтений. Расположенные снаружи и внутри липучки помогают максимально использовать все возможности контейнера. За счёт этого внутри и вне контейнера можно разместить достаточно большое количество инструментов. Wera 2 Go 2 рассчитан на небольшой вес, т.е. с собой можно взять только действительно необходимые инструменты. Прочный и сохраняющий форму материал защищает переносимые инструменты от повреждений и влаги, увеличивает срок службы контейнера. Широкий ремень для переноски с регулировкой длины и мягкой накладкой и плотное прилегание контейнера к телу повышают комфортность ношения. При этом руки во время движения остаются свободными. Также имеется подсумок для отвёрток и других инструментов с разделителем на липучках для оформления внутреннего объёма с учетом индивидуальных предпочтений.

- Контейнер для инструментов Wera 2go с расположенной снаружи и внутри зоной на липучках
- Возможна индивидуальная конфигурация для высокой мобильности
- Идеально подходит для прикрепления мягких футляров и сумок Wera, снабжённых липучками

## Контейнер для инструментов Wera 2go 2



Code	EAN		
05004351001	4013288 187840		1
		Wera 2go Container 1x 355,0x330,0x115,0	
		Wera 2go 6 1x 38,0x1470,0	
		Wera 2go 4 1x 165,0x165,0x105,0	

## Контейнер для инструментов Wera 2go 2 XL

Wera 2go 2 XL контейнер для инструментов с особо глубокими отделениями, снабжённый зонами на липучках и отличающийся своей компактностью, является идеальным решением для индивидуальных потребностей по удобной переноске инструментов. Расположенные снаружи и внутри зоны на липучках обеспечивают широкую вариативность и полное использование рабочего пространства. За счёт этого внутри и вне контейнера можно разместить невероятно много инструментов.

Wera 2 Go 2 рассчитан на небольшой вес, т.е. с собой можно взять только действительно необходимые инструменты. Прочный и сохраняющий форму материал защищает переносимые инструменты от повреждений и влаги, увеличивает срок службы контейнера. Широкий ремень для переноски с регулировкой длины и мягкой накладкой и плотное прилегание контейнера к телу повышают комфортность ношения. Руки остаются свободными во время передвижений. Сюда же входит подсумок Wera 2go 4 для отвёрток и других инструментов, с разделителем на липучках для оформления внутреннего объёма с учетом индивидуальных предпочтений.

- Контейнер для инструментов Wera 2go 2 XL с особо глубокими отделениями, например, для подсумков Wera 2go 4



## Ремень для переноски Wera 2go 6

Ремень к системе Wera 2go для переноски инструментов. Особо широкая, удобная мягкая накладка и регулировка ремня по длине. Предназначен для компонентов Wera 2go 1 и 5.

### Ремень для переноски Wera 2go 6



	EAN	mm						
Code	4013288	mm	mm					
05004355001	187390	38,0	1470,0					1

## Высокий бокс для инструментов Wera 2go 7

- бокс для транспортировки длинных инструментов, например, строительных уровней

### Высокий бокс для инструментов Wera 2go 7



	EAN	mm	mm	mm				
Code	4013288	mm	mm	mm				
05004356001	204370	295,0	100,0	100,0				1

## Wera 2go H 1 Набор инструментов для работы по дереву

Компактный набор инструментов, включающий 134 инструмента, необходимых для работы по дереву, марок Wera, BESSEY®, "KIRSCHEN"®, KNIPEX®, Lyra®, PICARD® и Stabila®.

Благодаря компактному контейнеру для инструментов из системы Wera 2go существенно улучшается мобильность работы.

- Объемный набор из 134 инструментов в компактном контейнере для инструментов Wera 2go 2, предназначенный для столбчатых и мобильной работы
- Высококачественные инструменты марок Wera, BESSEY®, "KIRSCHEN"®, KNIPEX®, Lyra®, PICARD® и Stabila®
- Wera Kraftform Kompakt H 1 Holz (41 предмет) и Wera Bit-Safe 61 Wood 1 (61 предмет)
- 393 S Ручка-битодержатель, особо тонкой формы, с гибким стержнем для работы в труднодоступных местах
- Г-образный ключ Wera с фиксирующей функцией: 967/9 TX XL Multicolour HF 1 (9 предметов) и 950/9 Hex-Plus Multicolour HF 1 (9 предметов)

## Wera 2go H 1 Набор инструментов для работы по дереву



Code	EAN		
	4013288		
05134011001	217677		1
		1x Контейнер для инструментов Wera 2go 2	
		1x Bit-Safe 61 Wood 1	
		1x Kraftform Kompakt H 1 работы по дереву	
		1x 967/9 TX XL Multicolour HF 1 Набор Г-образных ключей с фиксирующей функцией, удлиненный	
		1x 950/9 Hex-Plus Multicolour HF 1 Набор Г-образных ключей, метрических, BlackLaser, с фиксирующей функцией	
		1x 393 S Ручка-битодержатель, особо тонкой формы, с гибким стержнем	
		1x Клещи сантехнические KNIPEX® COBRA® 250 мм 87 11 250	
		1x Пассатижи KNIPEX® 160 мм 03 01 160	
		1x Клещи KNIPEX® 210 мм 50 00 210	
		1x Уровень Stabila® тип 81 25 см 02500 Torpedo	
		1x Столярная киянка 105 мм 52-1 P	
		1x Стамеска "KIRSCHEN"® 10 мм 1001010	
		1x Стамеска "KIRSCHEN"® 16 мм 1001016	
		1x Стамеска "KIRSCHEN"® 20 мм 1001020	
		1x Стамеска "KIRSCHEN"® 26 мм 1001026	
		1x Складной нож BESSEY® DBKPH-EU	
		1x Маркер Lyra®, для глубоких отверстий 4494202	
		1x Метр складной Stabila®, деревянный тип 601 N-S 2 м 18206	
		1x Молоток PICARD® 0008501-28	

Данный продукт не продается в США и Канаде.



## Wera 2go E 1 Набор инструментов для электромонтажников

Компактный набор инструментов, включающий 73 самых необходимых инструмента для электромонтажников производства компаний Wera, Jung, KNIPEX®, Lyra®, PICARD®, PUK® и Stabila®. Благодаря компактному контейнеру для инструментов системы Wera 2go значительно повышается мобильность.

- Оптимальный набор, включающий 73 инструмента для электромонтажников, в компактном контейнере для инструментов Wera 2go 2 для мобильного применения
- Высококачественные инструменты марки Wera, Jung, KNIPEX®, Lyra®, PICARD®, PUK® и Stabila®
- Wera Kraftform Kompakt Turbo i 1 Tool Finder (набор из 16 насадок VDE для системы „Одна ручка/много насадок“) для четырёхкратного увеличения скорости заворачивания и набор с трещоткой Wera 8100 SA 6 Zyklop Speed (1/4", 28 предметов)
- Рожковый ключ с самонастройкой Joker 6004 S для гаек и винтов на 10-13 мм (метрические) или 7/16"-1/2" (дюймовые)
- Отвёртка-резец для заворачивания и долбления, а также 4 отвёртки VDE, в т.ч. 2 из нержавеющей стали для защиты от переноса контактной ржавчины на объекты из нержавеющей стали

## Wera 2go E 1 Набор инструментов для электромонтажников



Code	EAN		
	4013288		
05134025001	221278	1 x Контейнер для инструментов Wera 2go 2	1
		1 x 8100 SA 6 Zyklop Speed - набор с трещоткой, привод 1/4", метрический	
		1 x 950/9 Hex-Plus Multicolour HF 1 Набор Г-образных ключей, метрических, BlackLaser, с фиксирующей функцией	
		1 x Kraftform Kompakt Turbo i 1 Tool Finder	
		1x 932 A Шлицевая отвертка 1.2x7.0x125	
		1x 3162 i PH VDE Крестовая отвертка из нержавеющей стали PH 2x100	
		1x 3165 i PZ VDE Изолированная крестовая отвертка из нержавеющей стали PZ 2x100	
		1x 160 i Отвертка, изолированная по нормам VDE, шлицевая 1.2x6.5x150	
		1x 160 iS Отвертка, изолированная по нормам VDE, шлицевая, с зауженным рабочим концом 0.6x3.5x100	
		1x 6004 Joker S Рожковый ключ с самонастройкой 10-13x7/16"-1/2"x154	
		1 x KNIPEX® пассатижи 160 мм 01 06 160	
		1 x KNIPEX® боковые кусачки 14 26 160	
		1 x KNIPEX® длинногубцы Аист 26 16 200	
		1 x KNIPEX® Cobra® VDE сантехнические клещи, изолированные 87 26 250	
		1 x KNIPEX® нож для кабеля 98 52	
		1 x KNIPEX® ErgoStrip® инструмент для удаления изоляции 16 95 01	
		1 x PUK® 2200 мини-ножовка	
		1 x Lyra® маркер для глубоких отверстий DRY PROFi 4494202	
		1 x STABILA® строительный уровень, карманный 17775	
		1 x STABILA® строительный уровень тип 70, 30 см, 02281	
		1 x STABILA® складной метр тип 607, 2 м, светло-жёлтый, 01104	
		1 x PICARD® слесарный молоток 400 г, немецкая форма, 000101-0400	
		1 x Чашка для раствора, Jung, 127 мм, 946 127 00	
		1 x Шпатель малярный с деревянной ручкой, Jung 922 050 00	



## Wera 2go SHK 1 Набор инструментов для сантехники, систем отопления и кондиционирования

Компактный набор с самыми необходимыми инструментами для сантехники, систем отопления и кондиционирования (SHK) производства фирм Wera, BESSEY®, KNIPEX®, Lyra®, PICARD®, PUK® и Stabila®. Благодаря компактному контейнеру для инструментов из системы Wera 2go существенно улучшается мобильность работы.

- Большой набор из 30 предметов в компактном контейнере для инструментов Wera 2go 2 для работы на выезде с сантехникой, системами отопления и кондиционирования
- Высококачественные инструменты производства фирм Wera, BESSEY®, KNIPEX®, Lyra®, PICARD®, PUK® и Stabila®
- Двусторонний рожковый ключ Joker 6002 с фиксирующей функцией за счёт наличия металлической пластины в рожковой части
- Отвёртка-резец для завинчивания и долбления, а также 4 отвёртки VDE, в т.ч. 2 из нержавеющей стали для защиты от переноса контактной ржавчины на объекты из нержавеющей стали
- Трещотка Zyklop Metal 8004 C 1/2" (72 зубца, малый угол возврата 5°) с переключателем реверса; вытянутая форма для работы в очень ограниченном пространстве
- Набор Г-образных ключей для крепежа с внутренним шестигранником; профиль Hex-Plus снижает вероятность скругления профиля крепежа с внутренним шестигранником

## Wera 2go SHK 1 Набор инструментов для сантехники, систем отопления и кондиционирования



Code	EAN	
05136071001	4013288 230300	1
		1x Wera 2go Container
		1x Ремень для переноски Wera 2go 6
		1x Подсумок Wera 2go 4
		1x 932 А Шлицевая отвёртка 1.2x7.0x125
		1x 395 HO Торцовая отвёртка 10.0x90
		1x 395 HO Торцовая отвёртка 13.0x90
		1x 1060 i VDE Изолированная отвёртка Kraftform, шлицевая 0.6x3.5x100
		1x 1060 i VDE Изолированная отвёртка Kraftform, шлицевая 1.0x5.5x125
		1x 1062 i PH VDE Изолированная отвёртка Kraftform, крестовая PH 1x80
		1x 1062 i PH VDE Изолированная отвёртка Kraftform, крестовая PH 2x100
		1x 8004 C Zyklop Metal - трещотка, переключение реверса, привод 1/2" 1/2"x281
		1x 8790 HMC Торцовая головка Zyklop 1/2" 10.0x37.0
		1x 8790 HMC Торцовая головка Zyklop 1/2" 13.0x37.0
		1x 8790 HMC Торцовая головка Zyklop 1/2" 17.0x37.0
		1x 8790 HMC Торцовая головка Zyklop 1/2" 19.0x37.0
		1x Belt C (матерчатый), на 6 инструментов, неуккомплектованный 45.0x275.0
		1x 6002 Двусторонний рожковый ключ Joker 10x13x167
		1x 6002 Двусторонний рожковый ключ Joker 17x19x235
		1x 6002 Двусторонний рожковый ключ Joker 24x27x280
		1x 6002 Двусторонний рожковый ключ Joker 30x32x305
		1x 950/9 Hex-Plus 2
		1x 9529 C SB Ступенчатый ключ 1/2" 10.0x88,0
		1x KNIPEX® клещи сантехнические COBRA® 250 мм 87 11 250
		1x KNIPEX® пассатижи 160 мм 03 01 160
		1x KNIPEX® боковые кусачки 14 26 160
		1x Ключ KNIPEX Profi-Key 001104 для большинства систем запирания
		1x STABILA® строительный уровень тип 70, 30 см, 02281
		1x STABILA® складной метр тип 607, 2 м, светло-жёлтый, 01104
		1x PICARD® слесарный молоток 400 г, немецкая форма, 000101-0400
		1x PUK® 2200 мини-ножовка
		1x Складной нож BESSEY® DBKPH-EU
		1x Lyra® маркер для глубоких отверстий DRY PROFi 4494202

### Набор полосок на липучках № 1

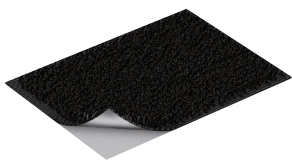

Code	EAN		
05670446001	4013288 189448		1
		Набор полосок на липучках 70 1x 50,0x70,0	

### Набор полосок на липучках № 2



Code	EAN		
05670447001	4013288 189455		1
		Набор полосок на липучках 120 1x 50,0x120,0	

### Набор полосок на липучках № 3



Code	EAN		
05670448001	4013288 189462		1
		Набор полосок на липучках 240 1x 50,0x240,0	





# Насадки



## System Impaktor - Для самых строгих требований к инструментам для завинчивания

Держатели Impaktor с магнитным кольцом

С мелкими алмазными частицами

С максимальной высокой прочностью Снижает опасность преждевременной поломки

Увеличенный срок службы

Благодаря совершенствованию характеристик материалов

Держатели Impaktor из нержавеющей стали

технология Impaktor обеспечивает срок службы инструментов, заметно превышающий средние показатели даже с учетом жестких условий их применения. Повышенное сопротивление трению за счет шероховатого покрытия из алмазных частиц предотвращает выкальзывание наколенника из винта.

Особенно подходит для работы с предлагаемыми на рынке ударными винтовёртами. Шестигранный хвостовик 1/4", подходит для держателя по стандарту DIN ISO 1173-D 6,3.

### 851/1 IMP DC PH DIY Impaktor PH биты



Code	EAN			
05057615001	178695	+	851/1 IMP DC 10x PH 1x25	1
05057616001	157638	+	851/1 IMP DC 10x PH 2x25	1
05057617001	157645	+	851/1 IMP DC 10x PH 3x25	1

### 851/1 IMP DC SB Impaktor Насадки



Code	EAN			
05073916001	158369	+	851/1 IMP DC 1x PH 2x25	5
05073917001	158376	+	851/1 IMP DC 1x PH 3x25	5

## Bit-Box 15 Impaktor PH



Code	EAN			
05057752001	4013288 187918	+	851/1 IMP DC 15x PH 2x25	10

## Kraftform Stainless - сталь для защиты от коррозии

Нержавеющая сталь прикручивается нержавеющей сталью!

Инструменты из нержавеющей стали от компании Wera

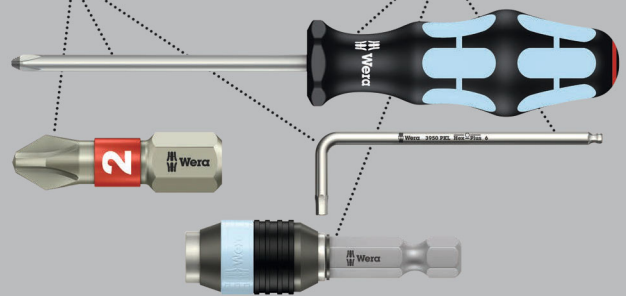

Высококачественные крестовые биты из специальной стали. Инструменты Wera Edeldstahl изготавливаются из специальной стали, что исключает неприятное распространение контактной ржавчины. С торсионной зоной: торсионные биты гасят пики нагрузки. Предотвращается преждевременный износ, возрастает срок службы битов. Шестигранный хвостовик 1/4", подходит для держателя по стандарту DIN ISO 1173-D 6,3.

### 3851/1 TS Насадки, нержавеющая сталь



Code	EAN	+	mm	inch				
05071010001	110985	+	PH 1	25	1"			10
05071011001	110992	+	PH 2	25	1"			10
05071012001	111005	+	PH 3	25	1"			10

### 3851/1 TS SB Насадки, нержавеющая сталь



Code	EAN			
	4013288			
05073610001	112132	+	3851/1 TS PH 1x PH 1x25	5
05073611001	112149	+	3851/1 TS PH 1x PH 2x25	5

### System BiTorsion - это долговечность

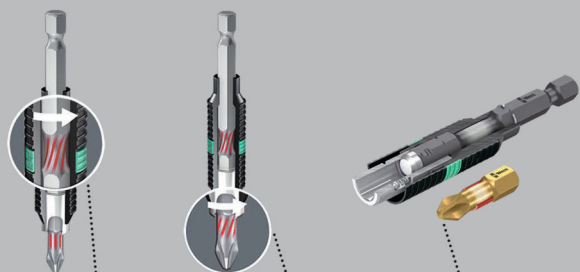

У держателей имеется торсионная пружина, которая амортизирует небольшие пики нагрузки

Более значительные пики нагрузки амортизируются только в зоне скручивания насадки.

Исключается преждевременный износ под действием перегрузок.

### 851/1 BDC Насадки

С алмазным покрытием наконечников. Это служит надёжной посадке бита в винте, уменьшению необходимой силы прижима и снижению риска выскальзывания из головок. С торсионной зоной, в которой гасятся пики кинетической нагрузки. Шестигранный хвостовик 1/4", подходит для держателя по стандарту DIN ISO 1173-D 6,3.

### 851/1 BDC Насадки



Code	EAN	+	⌀	ℓ					
	4013288		mm						
05056400001	033970	PH 1	25	1"					10
05056402001	033987	PH 2	25	1"					10
05056404001	033994	PH 3	25	1"					10

### 851/1 BDC Насадки SB



Code	EAN	+		
	4013288			
05073332001	029324	+	851/1 BDC PH 1x PH 1x25	5
05073333001	029331	+	851/1 BDC PH 1x PH 2x25	5
05073334001	029348	+	851/1 BDC PH 1x PH 3x25	5
05073335001	029355	+	851/1 BDC PH 2x PH 2x25	5

### 851/1 BTH Насадки

С торсионной зоной, в которой гасятся пики кинетической нагрузки. С зоной BiTorsion для гашения пиковой нагрузки. За счёт этого значительно возрастает срок службы изделия. Шестигранный хвостовик 1/4", подходит для держателя по стандарту DIN ISO 1173-D 6,3.

### 851/1 BTH Насадки



Code	EAN	+	⌀	ℓ					
	4013288		mm						
05056410001	034243	PH 1	25	1"					10
05056412001	034250	PH 2	25	1"					10
05056414001	034267	PH 3	25	1"					10



## 851/1 BTZ Насадки

С торсионной зоной, в которой гасятся пики кинетической нагрузки. С зоной BiTorsion для гашения пиковой нагрузки.

За счёт этого значительно возрастает срок службы изделия. Закалённые до вязкой твердости, для универсального применения. Шестигранный хвостовик 1/4", подходит для держателя по стандарту DIN ISO 1173-D 6,3.

### 851/1 BTZ Насадки



	EAN	+	□	□				
Code	4013288		mm					
05056420001	034458	PH 1	25	1"				10
05056422001	034465	PH 2	25	1"				10
05056424001	034472	PH 3	25	1"				10

### Bit-Box 20 BTZ PH



Code	EAN	+						
05057751001	187956	+	851/1 BTZ PH	20x PH 2x25				10

## Биты с алмазным покрытием

Алмазные микрочастицы, нанесенные на наконечник бита, буквально вгрызаются в винт и обеспечивают

точную и надёжную посадку в профиле головки.

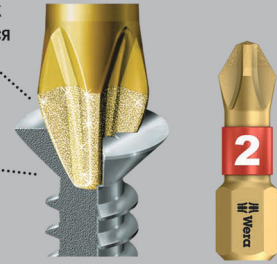

Алмазное покрытие наконечников служит надёжной посадке бита в винте, уменьшению необходимой силы прижима и снижению риска выскальзывания из головки.

Наконечник с заостренными гранями хорошо вскрывает краску с окрашенной головки винта и т.о. полностью обеспечивает передачу усилия с бита на винт. Шестигранный хвостовик 1/4", подходит для держателя по стандарту DIN ISO 1173-D 6,3.

### 851/1 A Насадки

Экстратвёрдое исполнение. Наконечник с заострёнными гранями. Шестигранный хвостовик 1/4", подходит для держателя по стандарту DIN ISO 1173-D 6,3.

### 851/1 A Насадки



	EAN	+	□	□	∅			
Code	4013288		mm		mm			
05134919001	099976	PH 1	25	1"	4,5			10
05134920001	099983	PH 2	25	1"	6,0			10
05134921001	099990	PH 3	25	1"	-			10

### 851/1 RDC Насадки

Высококачественные биты для саморезов. С зауженным стержнем для заглубленных винтов. Завинчивание без повреждения поверхности. Специально для гипсокартонных плит. Алмазное покрытие наконечников служит надёжной посадке бита в винте, уменьшению необходимой силы прижима и снижению риска выскальзывания из головки. Шестигранный хвостовик 1/4", подходит для держателя по стандарту DIN ISO 1173-D 6,3.

### 851/1 RDC Насадки



	EAN	+	□	□	∅			
Code	4013288		mm		mm			
05135008001	032904	PH 2	25	1"	4,2			10





### 851/1 TZ Насадки

- Закалённые до вязкой твёрдости, для универсального применения
- Торсионная зона против преждевременного износа

#### 851/1 TZ Насадки



Code	EAN	+	mm	1"				
05056505001	013606	PH 1	25	1"				10
05056510001	013613	PH 2	25	1"				10
05056525001	013620	PH 3	25	1"				10

#### 851/1 TZ SB Насадки



Code	EAN	+						
05073323001	029249	+	851/1 TZ PH	2x PH 1x25				5
05073324001	029256	+	851/1 TZ PH	2x PH 2x25				5
05073325001	029263	+	851/1 TZ PH	2x PH 3x25				5
05073326001	029270	+	851/1 TZ PH	1x PH 1x25; 1x PH 2x25; 1x PH 3x25				5

### 853/1 TZ ACR® Насадки

Высококачественные биты с торсионной зоной, в которой гасятся пики кинетической нагрузки. За счёт этого значительно возрастает срок службы изделия. С насечками (Anti Cam-Out Ribs, ACR) против выскальзывания бита из винта. Закалённые до вязкой твёрдости, для универсального применения. Шестигранный хвостовик 1/4", подходит для держателя по стандарту DIN ISO 1173-D 6,3.

#### 853/1 TZ ACR® Насадки



Code	EAN	+	mm	1"				
05056662001	014405	PH 2	25	1"				10

### 851/1 Z Насадки

- Закалённые до вязкой твёрдости, для универсального применения

#### 851/1 Z Насадки



Code	EAN	+	mm	1"				
05056500001	013323	PH 0	25	1"				10
05072070001	013453	PH 1	25	1"				10
05056507001	013330	PH 1	50	2"				10
05072072001	013460	PH 2	25	1"				10
05056515001	013347	PH 2	32	1 1/4"				10
05056520001	013354	PH 2	50	2"				10
05072074001	013477	PH 3	25	1"				10
05134905001	094858	PH 3	50	2"				10
05056535001	013378	PH 4	32	1 1/4"				10

#### 851/1 Z SB Насадки



Code	EAN	+						
05073304001	029058	+	851/1 Z PH	2x PH 1x25				5
05073305001	029065	+	851/1 Z PH	2x PH 2x25				5
05073306001	029072	+	851/1 Z PH	2x PH 3x25				5
05073307001	029089	+	851/1 Z PH	1x PH 1x25; 1x PH 2x25; 1x PH 3x25				5

#### 851/1 Z DIY Насадки



Code	EAN	+						
05072400001	115737	+	851/1 Z PH	10x PH 1x25				1
05072401001	115744	+	851/1 Z PH	10x PH 2x25				1
05072402001	115751	+	851/1 Z PH	10x PH 3x25				1

### 851/1 Z DIY 100 Насадки



Code	EAN			
05072441001	4013288	138477	851/1 Z PH 100x PH 2x25	1

### Bit-Box 20 PH



Code	EAN			
05057750001	4013288	188014	851/1 Z PH 20x PH 2x25	20

### 851/1 J Насадки

Высококачественные биты Phillips, оптимизированные под азиатский стандарт винтов PH. Аналог крепежа для фототехники. Закалённые до вязкой твёрдости, для универсального применения. Шестигранный хвостовик 1/4", подходит для держателя по стандарту DIN ISO 1173-D 6,3.

### 851/1 J Насадки



Code	EAN	+	⌀	ℓ	ℓ	∅		
			mm			mm		
05135040001 <sup>1)</sup>	112569	PH 00	25	1"	2,0			10
05135041001 <sup>2)</sup>	112576	PH 0	25	1"	2,5			10

<sup>1)</sup>Размер 00 модифицирован в соответствии со стандартом JCIS 00 (Japanese Camera Industrial Standard)

<sup>2)</sup>Размер 0 модифицирован в соответствии со стандартом JCIS 0 (Japanese Camera Industrial Standard)

## System Impaktor - Для самых строгих требований к инструментам для завинчивания

Держатели Impaktor с магнитным кольцом

С мелкими алмазными частицами



С максимальной высокой прочностью Снижает опасность преждевременной поломки

Увеличенный срок службы

Благодаря совершенствованию характеристик материалов

TriTorsion



Держатели Impaktor из нержавеющей стали

Технология Impaktor обеспечивает срок службы инструментов, заметно превышающий средние показатели даже с учетом жестких условий их применения. Повышенное сопротивление трению за счёт шероховатого покрытия из алмазных частиц предотвращает выскользывание наколенника из винта. Особенно подходят для работы с предлагаемыми на рынке ударными шурувертами. Шестигранный хвостовик 1/4", подходит для держателя по стандарту DIN ISO 1173-F 6,3.

### 851/4 IMP DC PH DIY Impaktor PH биты



Code	EAN			
05057656001	4013288	157652	851/4 IMP DC 5x PH 2x50	1
05057657001	4013288	157669	851/4 IMP DC 5x PH 3x50	1



### 851/4 IMP DC SB Impaktor Насадки



Code	EAN			
05073956001	158482	+	851/4 IMP DC 1x PH 2x50	5
05073957001	158499	+	851/4 IMP DC 1x PH 3x50	5

### Kraftform Stainless - сталь для защиты от коррозии

Нержавеющая сталь прикручивается нержавеющей сталью!

Инструменты из нержавеющей стали от компании Wera

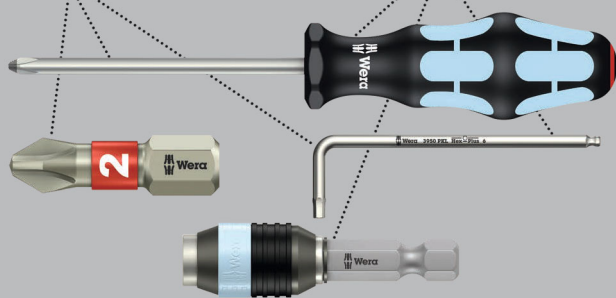

Высококачественные крестовые биты из специальной стали. Инструменты Wera Edelstahl изготавливаются из специальной стали, что исключает неприятное распространение контактной ржавчины. Шестигранный хвостовик 1/4", подходит для держателя по стандарту DIN ISO 1173-F 6,3.

### 3851/4 Насадки TS, нержавеющая сталь



Code	EAN	+	mm	mm			
05071081001	115485	PH 1	89	3 1/2"			10
05071082001	115492	PH 2	89	3 1/2"			10
05071083001	115508	PH 3	89	3 1/2"			10

### System BiTorsion - это долговечность

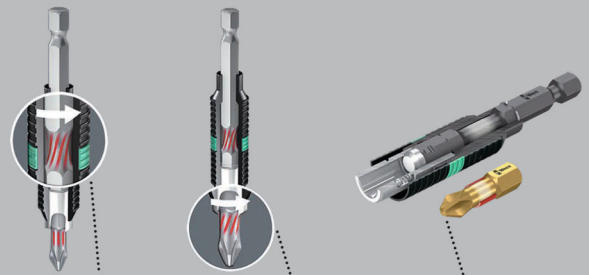

У держателей имеется торсионная пружина, которая амортизирует небольшие пики нагрузки

Более значительные пики нагрузки амортизируются только в зоне скручивания насадки.

Исключается преждевременный износ под действием перегрузок.

### 851/4 BDC Насадки

Биты BiTorsion с алмазным покрытием наконечников. Это служит надёжной посадке бита в винте, уменьшению необходимой силы прижима и снижению риска выскальзывания из головки. С торсионной зоной, в которой гасятся пики кинетической нагрузки.

За счёт этого значительно возрастает срок службы изделия. Шестигранный хвостовик 1/4", подходит для держателя по стандарту DIN ISO 1173-F 6,3.

### 851/4 BDC Насадки

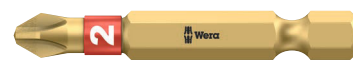

Code	EAN	+	mm	mm			
05059530001	034090	PH 1	50	2"			10
05059532001	034106	PH 2	50	2"			10
05059534001	034113	PH 3	50	2"			10

### 851/4 ВТН Насадки

Биты BiTorsion с торсионной зоной, в которой гасятся пики кинетической нагрузки. За счёт этого значительно возрастает срок службы изделия.

Экстратвёрдое исполнение. Шестигранный хвостовик 1/4", подходит для держателя по стандарту DIN ISO 1173-F 6,3.

#### 851/4 ВТН Насадки



	EAN	+	⌀	⌀			
Code	4013288		mm				
05059540001	034304	PH 1	50	2"			10
05059542001	034311	PH 2	50	2"			10
05059544001	034328	PH 3	50	2"			10

### 851/4 ВТЗ Насадки

Биты BiTorsion с торсионной зоной, в которой гасятся пики кинетической нагрузки. За счёт этого значительно возрастает срок службы изделия. Закалённые до вязкой твёрдости, для универсального применения.

Шестигранный хвостовик 1/4", подходит для держателя по стандарту DIN ISO 1173-F 6,3.

#### 851/4 ВТЗ Насадки

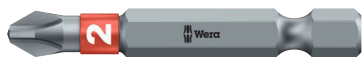

	EAN	+	⌀	⌀			
Code	4013288		mm				
05059550001	034571	PH 1	50	2"			10
05059552001	034588	PH 2	50	2"			10
05059554001	034595	PH 3	50	2"			10

### 851/4 RH Насадки с уменьшенным диаметром

С зауженным стержнем для заглубленных винтов, поэтому закручивание без повреждения поверхности. Заострённые грани наконечника. Экстратвёрдые. Шестигранный хвостовик 1/4", подходит для держателя по стандарту DIN ISO 1173-F 6,3.

#### 851/4 RH Насадки с уменьшенным диаметром



	EAN	+	⌀	⌀	⌀		
Code	4013288		mm		mm		
05380161001	157065	PH 2	50	2"	4,2		10

### 851/4 А Насадки

Высококачественные биты Phillips фирмы Wera. Наконечник с заостренными гранями хорошо вскрывает краску с окрашенной головки винта и т.о. полностью обеспечивает передачу усилия с бита на винт. Экстратвёрдое исполнение. Шестигранный хвостовик 1/4", подходит для держателя по стандарту DIN ISO 1173-F 6,3.

#### 851/4 А Насадки



	EAN	+	⌀	⌀	⌀		
Code	4013288		mm		mm		
05134929001	105165	PH 0	50	2"	3		10
05134906001	105141	PH 0	70	2 3/4"	3		10
05134907001	105172	PH 0	89	3 1/2"	3		10
05134930001	100009	PH 1	50	2"	4,5		10
05134370001	037831	PH 1	70	2 3/4"	4,5		10
05134372001	037855	PH 1	89	3 1/2"	4,5		10
05134931001	100016	PH 2	50	2"	6		10
05134371001	037848	PH 2	70	2 3/4"	6		10
05134373001	037862	PH 2	89	3 1/2"	6		10
05134910001 <sup>1)</sup>	105202	PH 2	152	6"	6		10
05134911001 <sup>2)</sup>	105219	PH 2	152	6"	6		10
05134932001	100023	PH 3	50	2"	-		10
05134913001	105233	PH 3	70	2 3/4"	8		10
05134914001	105240	PH 3	89	3 1/2"	8		10
05134915001	105257	PH 3	152	6"	8		10
05160983001	106575	PH 4	50	2"	10		10

<sup>1)</sup> Длина приводного шестигранника 100 мм

<sup>2)</sup> Длина шестигранника 20 мм



### 851/4 R Насадки с уменьшенным диаметром

С зауженным стержнем для заглубленных винтов, поэтому заворачивание без повреждения поверхности. Заострённые грани наконечника. Экстратвёрдые. Шестигранный хвостовик 1/4", подходит для держателя по стандарту DIN ISO 1173-F 6,3.

#### 851/4 R Насадки с уменьшенным диаметром



Code	EAN	+	⌀	ℓ	ℓ	⌀		
			mm	mm	mm			
05160899001	105547	PH 2	50	2"	3,0			10
05160896001	105554	PH 2	152	6"	3,0			10

### 851/4 TH Насадки

С торсионной зоной, в которой гасятся пики кинетической нагрузки. За счёт этого значительно возрастает срок службы изделия. Экстратвёрдые. Шестигранный хвостовик 1/4", подходит для держателя по стандарту DIN ISO 1173-F 6,3.

#### 851/4 TH Насадки



Code	EAN	+	⌀	ℓ	ℓ	⌀		
			mm	mm	mm			
05059855001	013897	PH 1	50	2"				10
05059860001	013903	PH 2	50	2"				10
05059865001	013910	PH 3	50	2"				10

### 851/4 TZ Насадки

С торсионной зоной, в которой гасятся пики кинетической нагрузки. За счёт этого значительно возрастает срок службы изделия. Закалённые до вязкой твёрдости, для универсального применения. Шестигранный хвостовик 1/4", подходит для держателя по стандарту DIN ISO 1173-F 6,3.

#### 851/4 TZ Насадки



Code	EAN	+	⌀	ℓ	ℓ	⌀		
			mm	mm	mm			
05059805001	013927	PH 1	50	2"				10
05059810001	013934	PH 2	50	2"				10
05059815001	013941	PH 3	50	2"				10

### 851/4 TZ SB Насадки



Code	EAN	+	⌀	ℓ	ℓ	⌀		
	4013288		mm	mm	mm			
05134380001	037947	+					851/4 TZ PH 2x PH 1x50	3
05134381001	037954	+					851/4 TZ PH 2x PH 2x50	3
05134382001	037961	+					851/4 TZ PH 2x PH 3x50	3

### 851/4 Z Насадки

Закалённые до вязкой твёрдости, для универсального применения. Шестигранный хвостовик 1/4", подходит для держателя по стандарту DIN ISO 1173-F 6,3.

#### 851/4 Z Насадки



Code	EAN	+	⌀	ℓ	ℓ	⌀		
	4013288		mm	mm	mm			
05059755001	013781	PH 1	70	2 3/4"	4,5			10
05059760001	013798	PH 1	89	3 1/2"	4,5			10
05059765001	031044	PH 1	127	5"	4,5			10
05059766001	031051	PH 1	152	6"	4,5			10
05059770001	013804	PH 2	70	2 3/4"	6,0			10
05059775001	013811	PH 2	89	3 1/2"	6,0			10
05059780001	013828	PH 2	110	4 3/8"	6,0			10
05059785001	030474	PH 2	127	5"	6,0			10
05059786001	031068	PH 2	152	6"	6,0			10
05059790001	013835	PH 3	70	2 3/4"	-			10
05059795001	013842	PH 3	89	3 1/2"	-			10
05059800001	013859	PH 3	110	4 3/8"	-			10
05059802001	031075	PH 3	152	6"	-			10

### 851/4 J Насадки

Высококачественные биты, оптимизированные под винты PH азиатских стандартов. Особенно подходят для использования с крепежом очень маленьких размеров по стандарту Japanese Camera Industrial Standard. Закалённые до вязкой твёрдости, для универсального применения. Шестигранный хвостовик 1/4", подходит для держателя по стандарту DIN ISO 1173-F 6,3.

#### 851/4 J Насадки



	EAN	+	⌈	⌋	∅			
Code	4013288		mm		mm			
05135530001 <sup>1)</sup>	113252	PH 00	50	2"	2,0			10
05380200001 <sup>1)</sup>	156204	PH 00	89	3 1/2"	2,0			10
05135531001 <sup>2)</sup>	113269	PH 0	50	2"	2,5			10
05380201001 <sup>2)</sup>	156211	PH 0	89	3 1/2"	2,5			10
05135532001	113276	PH 1	50	2"	4,5			10
05380202001	156228	PH 1	89	3 1/2"	4,5			10

<sup>1)</sup> Оптимизированы для азиатских винтов PH

<sup>2)</sup> Размер 0 модифицирован в соответствии со стандартом JCIS 0 (Japanese Camera Industrial Standard)

### 851/4 Z SB Насадки



Code	EAN						
	4013288						
05073520001	105875	+	851/4 Z PH				5
			1x PH 1x89				
05136305001	213839	+	851/4 Z PH				3
			1x PH 1x152				
05073521001	105882	+	851/4 Z PH				5
			1x PH 2x89				
05136306001	213846	+	851/4 Z PH				3
			1x PH 2x152				
05073522001	105899	+	851/4 Z PH				5
			1x PH 3x89				
05136307001	213853	+	851/4 Z PH				3
			1x PH 3x152				

### 853/4 ACR® Насадки в оболочке, намагнитенный

С насечками (Anti Cam-Out Ribs, ACR) против выскальзывания из винта. Закалённые до вязкой твёрдости, для универсального применения.

в пластиковой оболочке, при завинчивании деталь защищается от повреждений, намагнитенный, Шестигранный хвостовик 1/4", подходит для держателя по стандарту DIN ISO 1173-F 6,3.

#### 853/4 ACR® Насадки в оболочке, намагнитенный



	EAN	+	⌈	⌋	∅			
Code	4013288		mm		mm			
05323780001	165190	PH 2	50	2"	5,2			40
05323781001	165206	PH 2	90	3 1/2"	5,2			40
05203913001	163189	PH 2	150	6"	5,2			40
05203914001	163196	PH 2	200	8"	5,2			60

### 853/4 ACR® Насадки

С торсионной зоной, в которой гасятся пики кинетической нагрузки. За счёт этого значительно возрастает срок службы изделия. С насечками (Anti Cam-Out Ribs, ACR) против выскальзывания из винта. Закалённые до вязкой твёрдости, для универсального применения. Шестигранный хвостовик 1/4", подходит для держателя по стандарту DIN ISO 1173-F 6,3.

#### 853/4 ACR® Насадки



	EAN	+	⌈	⌋	∅			
Code	4013288		mm		mm			
05346286001	105578	PH 2	50	2"	5,2			10



### 853/4 Halfmoon ACR® Насадки

С зауженным стержнем для заглубленных винтов.  
Завинчивание винтов без повреждения поверхности.  
С насечками (Anti Cam-Out Ribs, ACR) против выскальзывания из винта.

Закалённые до вязкой твёрдости, для универсального применения. Шестигранный хвостовик 1/4", подходит для держателя по стандарту DIN ISO 1173-F 6,3.

#### 853/4 Halfmoon ACR® Насадки



	EAN	+	□	□	∅			
Code	4013288		mm		mm			
05160901001	105592	PH 2	50	2"	3,3			10
05160895001	105608	PH 2	70	2 3/4"	3,3			10
05160908001	105615	PH 2	152	6"	3,3			10

### 851/2 Z Насадки

Закалённые до вязкой твёрдости биты для универсального применения. Шестигранный хвостовик 5/16", подходит для держателя по стандарту DIN ISO 1173-D 8.

#### 851/2 Z Насадки



	EAN	+	□	□	∅			
Code	4013288		mm		mm			
05057705001	013668	PH 1	32	1 1/4"	4,5			10
05057710001	013675	PH 2	32	1 1/4"	6,0			10
05057715001	013682	PH 3	32	1 1/4"	7,6			10
05057720001	013699	PH 4	32	1 1/4"	-			10

### 851/11 Насадки

Закалённые до вязкой твёрдости биты Wera биты для винтов Pozidriv, для универсального применения. Хвостовик с резьбой M 4.

#### 851/11 Насадки



	EAN	+	□	□	∅			
Code	4013288		mm		mm			
05065081001	014245	PH 2	33	1 1/4"	6,0			5

### 851/12 Насадки

Закалённые до вязкой твёрдости, для универсального применения. Хвостовик с резьбой M 5.

#### 851/12 Насадки

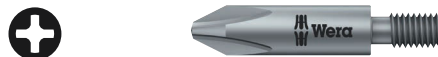

	EAN	+	□	□	∅			
Code	4013288		mm		mm			
05065110001	014252	PH 2	33	1 1/4"	7,0			5
05065112001	014269	PH 2	35	1 3/8"	7,0			5
05065114001	014276	PH 2	44,5	1 3/4"	6,0			5

### 851/16 Насадки

Закалённые до вязкой твёрдости, для универсального применения. Хвостовик с резьбой #10-32 UNF.

#### 851/16 Насадки



	EAN	+	□	□	∅			
Code	4013288		mm		mm			
05065197001	014351	PH 2	44,5	1 3/4"	6,0			5

### 851/9 C J PH Насадки, Halfmoon

С хвостовиком 4 мм Halfmoon. оптимизированы для японских винтов PH. Твердые.

#### 851/9 C J PH Насадки, Halfmoon



	EAN	+	□	□	∅	ℓ	ℓ	
Code	4013288		mm		mm	mm		
05134605001 <sup>1)</sup>	190444	PH 000	44	1 47/64"	1,5	20	25/32"	10
05135270001 <sup>1)</sup>	112729	PH 00	44	1 47/64"	1,8	20	25/32"	10
05135271001 <sup>1)</sup>	112736	PH 00	64	2 33/64"	1,8	20	25/32"	10
05135272001 <sup>2)</sup>	112743	PH 0	44	1 47/64"	1,8	20	25/32"	10
05135273001 <sup>2)</sup>	112750	PH 0	64	2 33/64"	1,8	20	25/32"	10
05135276001 <sup>1)</sup>	112781	PH 1	44	1 47/64"	3,0	20	25/32"	10
05135277001 <sup>1)</sup>	112798	PH 1	64	2 33/64"	3,0	20	25/32"	10

<sup>1)</sup> Оптимизированы для азиатских винтов PH

<sup>2)</sup> Размер 0 модифицирован в соответствии со стандартом JCS 0 (Japanese Camera Industrial Standard)



## 851/21 J Насадки

С хвостовиком 4 мм HIOS. оптимизированы для японских винтов PH. Твердые.

### 851/21 J Насадки



Code	EAN	+	mm	mm	mm		
05135280001 <sup>1)</sup>	112804	PH 00	40	1 9/16"	1,8		10
05135281001 <sup>1)</sup>	112811	PH 00	60	2 3/8"	1,8		10
05135284001 <sup>2)</sup>	112828	PH 0	40	1 9/16"	1,8		10
05135285001 <sup>2)</sup>	112835	PH 0	60	2 3/8"	1,8		10

<sup>1)</sup>Размер 00 модифицирован в соответствии со стандартом JCIS 00 (Japanese Camera Industrial Standard)

<sup>2)</sup>Размер 0 модифицирован в соответствии со стандартом JCIS 0 (Japanese Camera Industrial Standard)

## System Impaktor - Для самых строгих требований к инструментам для завинчивания

Держатели Impaktor с магнитным кольцом

С мелкими алмазными частицами

С максимально высокой прочностью Снижает опасность преждевременной поломки

Увеличенный срок службы

Благодаря совершенствованию характеристик материалов

Держатели Impaktor из нержавеющей стали



Высококачественные биты Pozidriv. Технология Impaktor обеспечивает срок службы инструментов, заметно превышающий средние показатели даже с учетом жестких условий их применения. Повышенное сопротивление трению за счёт шероховатого покрытия из алмазных частиц предотвращает выскальзывание наконечника из винта. Особенно подходит для работы с предлагаемыми на рынке ударными винтовёртами. Шестигранный хвостовик 1/4", подходит для держателя по стандарту DIN ISO 1173-D 6,3.

### 855/1 IMP DC PZ DIY Impaktor биты



Code	EAN	+		
05057620001	178718	+	855/1 IMP DC 10x PZ 1x25	1
05057621001	157676	+	855/1 IMP DC 10x PZ 2x25	1
05057622001	157683	+	855/1 IMP DC 10x PZ 3x25	1

### 855/1 IMP DC SB Impaktor Насадки



Code	EAN	+		
05073921001	158383	+	855/1 IMP DC 1x PZ 2x25	5
05073922001	158390	+	855/1 IMP DC 1x PZ 3x25	5

### Bit-Box 15 Impaktor PZ



Code	EAN	+		
05057763001	187901	+	855/1 IMP DC 15x PZ 2x25	10



## Kraftform Stainless - сталь для защиты от коррозии

Нержавеющая сталь прикручивается нержавеющей сталью!

Инструменты из нержавеющей стали от компании Wera

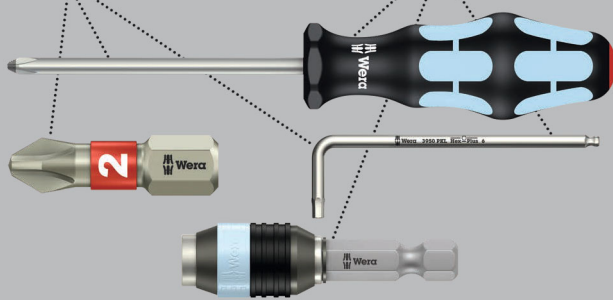

Высококачественные биты Pozidriv из специальной стали. Инструменты Wera Edelstahl изготавливаются из специальной стали, что исключает неприятное распространение контактной ржавчины. С торсионной зоной: торсионные биты гасят пики нагрузки. Предотвращается преждевременный износ, возрастает срок службы битов. Шестигранный хвостовик 1/4", подходит для держателя по стандарту DIN ISO 1173-D 6,3.

### 3855/1 TS Насадки, Нержавеющая сталь



Code	EAN	✳	⌀	ℓ				
	4013288	✳	mm					
05071020001	111012	PZ 1	25	1"				10
05071021001	111029	PZ 2	25	1"				10
05071022001	111036	PZ 3	25	1"				10

### 3855/1 TS SB Насадки, Нержавеющая сталь



Code	EAN	✳						
	4013288							
05073613001	112101	✳	3855/1 TS PZ	1x PZ 1x25				5
05073614001	112118	✳	3855/1 TS PZ	1x PZ 2x25				5
05073615001	112125	✳	3855/1 TS PZ	1x PZ 3x25				5

## System BiTorsion - это долговечность

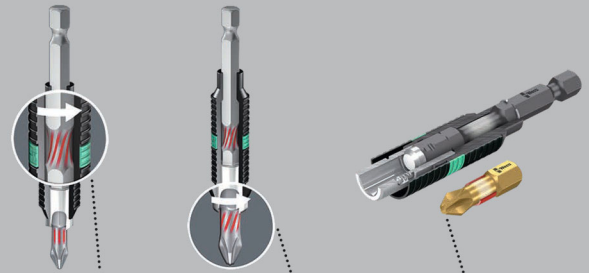

У держателей имеется торсионная пружина, которая амортизирует небольшие пики нагрузки

Более значительные пики нагрузки амортизируются только в зоне скручивания насадки.

Исключается преждевременный износ под действием перегрузок.

### 855/1 BDC Насадки

Биты BiTorsion с алмазным покрытием наконечников. Это служит надёжной посадке бита в винте, уменьшению необходимой силы прижима и снижению риска выскальзывания из головки. С торсионной зоной, в которой гасятся пики кинетической нагрузки.

За счёт этого значительно возрастает срок службы изделия. Шестигранный хвостовик 1/4", подходит для держателя по стандарту DIN ISO 1173-D 6,3.

### 855/1 BDC Насадки



Code	EAN	✳	⌀	ℓ				
	4013288	✳	mm					
05056700001	034007	PZ 1	25	1"				10
05056702001	034014	PZ 2	25	1"				10
05056704001	034021	PZ 3	25	1"				10

### 855/1 BDC SB Насадки



Code	EAN			
	4013288			
05073336001	029362		855/1 BDC PZ 1x PZ 1x25	5
05073337001	029379		855/1 BDC PZ 1x PZ 2x25	5
05073338001	029386		855/1 BDC PZ 1x PZ 3x25	5
05073339001	029393		855/1 BDC PZ 2x PZ 2x25	5

### 855/1 BTH Насадки

С торсионной зоной, в которой гасятся пики кинетической нагрузки.

За счёт этого значительно возрастает срок службы изделия. Срок службы увеличивается выбором соответствующего держателя. Экстратвёрдое исполнение. Шестигранный хвостовик 1/4", подходит для держателя по стандарту DIN ISO 1173-D 6,3.

### 855/1 BTH Насадки



Code	EAN								
	4013288		mm						
05056710001	034274	PZ 1	25	1"					10
05056712001	034281	PZ 2	25	1"					10
05056714001	034298	PZ 3	25	1"					10

### Bit-Box 20 BTH PZ



Code	EAN			
	4013288			
05057762001	187963		855/1 BTH PZ 20x PZ 2x25	10

### 855/1 BTZ Насадки

С торсионной зоной, в которой гасятся пики кинетической нагрузки.

За счёт этого значительно возрастает срок службы изделия. С закалкой до вязкой твердости, для универсального использования. Шестигранный хвостовик 1/4", подходит для держателя по стандарту DIN ISO 1173-D 6,3.

### 855/1 BTZ Насадки



Code	EAN								
	4013288		mm						
05056720001	034489	PZ 1	25	1"					10
05056722001	034496	PZ 2	25	1"					10
05056724001	034502	PZ 3	25	1"					10

### Bit-Box 20 BTZ PZ



Code	EAN			
	4013288			
05057761001	187970		855/1 BTZ PZ 20x PZ 2x25	10



### 855/1 RZ Насадки

Зауженный стержень для заглубленных винтов. Завинчивание без повреждения поверхности. Специально для гипсокартонных плит. Подходят для саморезов Pozidriv. Шестигранный хвостовик 1/4", подходит для держателя по стандарту DIN ISO 1173-D 6,3.

#### 855/1 RZ Насадки



	EAN						
<b>Code</b>	4013288		mm		mm		
05135017001	175311	PZ 1	25	1"	4,2		10
05135003001	096739	PZ 2	25	1"	4,2		10

### 855/1 TH Насадки

С торсионной зоной, в которой гасятся пики кинетической нагрузки. За счёт этого значительно возрастает срок службы изделия. Экстратвёрдые. Шестигранный хвостовик 1/4", подходит для держателя по стандарту DIN ISO 1173-D 6,3.

#### 855/1 TH Насадки



	EAN						
<b>Code</b>	4013288		mm				
05056910001	014740	PZ 1	25	1"			10
05056915001	014757	PZ 2	25	1"			10
05056925001	014764	PZ 3	25	1"			10

### 855/1 TH SB Насадки



	Code	EAN					
		4013288					
	05073370001	029638		855/1 TH PZ 2x PZ 1x25			5
	05073371001	029645		855/1 TH PZ 2x PZ 2x25			5
	05073372001	029652		855/1 TH PZ 2x PZ 3x25			5
	05073373001	029669		855/1 TH PZ 1x PZ 1x25; 1x PZ 2x25; 1x PZ 3x25			5

### 855/1 TiN Насадки

Высококачественные биты со сверхтвёрдым покрытием нитридом титана (TiN) для длительных нагрузок, например, в условиях серийных операций. Шестигранный хвостовик 1/4", подходит для держателя по стандарту DIN ISO 1173-D 6,3.

#### 855/1 TiN Насадки



	EAN						
<b>Code</b>	4013288		mm				
0548022001	041029	PZ 2	25	1"			10

### 855/1 TZ Насадки

Биты Pozidriv с торсионной зоной против быстрого износа. Закалённые до вязкой твёрдости, для универсального применения. Шестигранный хвостовик 1/4", подходит для держателя по стандарту DIN ISO 1173-D 6,3.

#### 855/1 TZ Насадки



	EAN						
<b>Code</b>	4013288		mm				
05056810001	014801	PZ 1	25	1"			10
05056815001	014818	PZ 2	25	1"			10
05056825001	014825	PZ 3	25	1"			10

### 855/1 Z Насадки

Закалённые до вязкой твёрдости, для универсального применения. Шестигранный хвостовик 1/4", подходит для держателя по стандарту DIN ISO 1173-D 6,3.

#### 855/1 Z Насадки



	EAN						
<b>Code</b>	4013288		mm				
05056805001	014535	PZ 0	25	1"			10
05072080001	014658	PZ 1	25	1"			10
05056812001	014542	PZ 1	50	2"			10
05072082001	014665	PZ 2	25	1"			10
05056820001	014559	PZ 2	50	2"			10
05072084001	014672	PZ 3	25	1"			10
05056835001	014573	PZ 4	32	1 1/4"			10

### 855/1 Z SB Насадки



Code	EAN		
05073308001	029096	855/1 Z PZ 2x PZ 1x25	5
05073309001	029102	855/1 Z PZ 2x PZ 2x25	5
05073310001	029119	855/1 Z PZ 2x PZ 3x25	5
05073380001	029621	855/1 Z PZ 1x PZ 4x32	5
05073311001	029126	855/1 Z PZ 1x PZ 1x25; 1x PZ 2x25; 1x PZ 3x25	5

### 855/1 Z DIY Насадки



Code	EAN		
05072403001	115768	855/1 Z PZ 10x PZ 1x25	1
05072404001	115775	855/1 Z PZ 10x PZ 2x25	1
05072405001	115782	855/1 Z PZ 10x PZ 3x25	1

### 855/1 Z DIY 100 Насадки



Code	EAN		
05072443001	138484	855/1 Z PZ 100x PZ 1x25	1
05072444001	138491	855/1 Z PZ 100x PZ 2x25	1

### Bit-Box 20 PZ



Code	EAN		
05057760001	188052	855/1 Z PZ 20x PZ 2x25	20

### System Impaktor - Для самых строгих требований к инструментам для завинчивания



Технология Impaktor обеспечивает срок службы инструментов, заметно превышающий средние показатели даже с учетом жестких условий их применения. Повышенное сопротивление трением за счёт шероховатого покрытия из алмазных частиц предотвращает выскальзывание наколенника из винта. Особенно подходят для работы с предлагаемыми на рынке ударными шурувертами. Шестигранный хвостовик 1/4", подходит для держателя по стандарту DIN ISO 1173-F 6,3.

### 855/4 IMP DC PZ DIY Impaktor биты



Code	EAN		
05057661001	157690	855/4 IMP DC 5x PZ 2x50	1
05057662001	157706	855/4 IMP DC 5x PZ 3x50	1

## 855/4 IMP DC Impaktor Насадки SB



Code	EAN		
	4013288		
05073961001	158505	855/4 IMP DC 1x PZ 2x50	5
05073962001	158512	855/4 IMP DC 1x PZ 3x50	5

## Kraftform Stainless - сталь для защиты от коррозии

Нержавеющая сталь прикручивается нержавеющей сталью!

Инструменты из нержавеющей стали от компании Wera

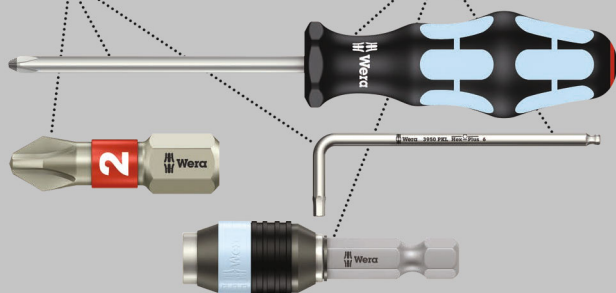

Высококачественные биты Pozidriv из специальной стали. Инструменты Wera Edelstahl изготавливаются из специальной стали, что исключает неприятное распространение контактной ржавчины. Шестигранный хвостовик 1/4", подходит для держателя по стандарту DIN ISO 1173-F 6,3.

## 3855/4 Насадки, Нержавеющая сталь



Code	EAN		mm			
	4013288					
05071084001	115515	PZ 1	89	3 1/2"		10
05071085001	115522	PZ 2	89	3 1/2"		10
05071086001	115539	PZ 3	89	3 1/2"		10

## System BiTorsion - это долговечность

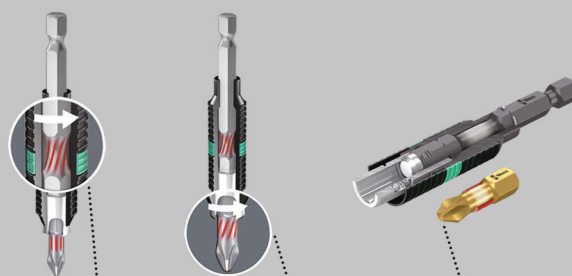

У держателей имеется торсионная пружина, которая амортизирует небольшие пики нагрузки

Более значительные пики нагрузки амортизируются только в зоне скручивания насадки.

Исключается преждевременный износ под действием перегрузок.

## 855/4 BDC Насадки

Биты Pozidriv с алмазным покрытием наконечников. Это служит надёжной посадке бита в винте, уменьшению необходимой силы прижима и снижению риска выскальзывания из головки. С торсионной зоной, в которой гасятся пики кинетической нагрузки.

За счёт этого значительно возрастает срок службы изделия. Шестигранный хвостовик 1/4", подходит для держателя по стандарту DIN ISO 1173-F 6,3.

## 855/4 BDC Насадки



Code	EAN		mm			
	4013288					
05059900001	034120	PZ 1	50	2"		10
05059902001	034137	PZ 2	50	2"		10
05059904001	034144	PZ 3	50	2"		10

## 855/4 BTH Насадки

Торсионные биты Pozidriv с торсионной зоной, в которой гасятся пики кинетической нагрузки.

За счёт этого значительно возрастает срок службы изделия. Срок службы увеличивается выбором соответствующего держателя. Экстратвёрдое исполнение. Шестигранный хвостовик 1/4", подходит для держателя по стандарту DIN ISO 1173-F 6,3.

## 855/4 BTH Насадки



Code	EAN		mm			
	4013288					
05059910001	034335	PZ 1	50	2"		10
05059912001	034342	PZ 2	50	2"		10
05059914001	034359	PZ 3	50	2"		10

### 855/4 BTZ Насадки

Биты BiTorsion с торсионной зоной, в которой гасятся пики кинетической нагрузки.

За счёт этого значительно возрастает срок службы изделия. Закалённые до вязкой твёрдости, для универсального применения. Шестигранный хвостовик 1/4", подходит для держателя по стандарту DIN ISO 1173-F 6,3.

#### 855/4 BTZ Насадки



	EAN		⌀	ℓ				
Code	4013288		mm					
05059920001	034601	PZ 1	50	2"				10
05059922001	034618	PZ 2	50	2"				10
05059924001	034625	PZ 3	50	2"				10

### 855/4 TH Насадки

С торсионной зоной, в которой гасятся пики кинетической нагрузки. За счёт этого значительно возрастает срок службы изделия. Экстратвёрдые. Шестигранный хвостовик 1/4", подходит для держателя по стандарту DIN ISO 1173-F 6,3.

#### 855/4 TH Насадки



	EAN		⌀	ℓ				
Code	4013288		mm					
05060055001	015068	PZ 1	50	2"				10
05060060001	015075	PZ 2	50	2"				10
05060065001	015082	PZ 3	50	2"				10

### 855/4 TZ Насадки

Высококачественные биты с торсионной зоной, в которой гасятся пики кинетической нагрузки. За счёт этого значительно возрастает срок службы изделия. Закалённые до вязкой твёрдости, для универсального применения. Шестигранный хвостовик 1/4", подходит для держателя по стандарту DIN ISO 1173-F 6,3.

#### 855/4 TZ Насадки



	EAN		⌀	ℓ				
Code	4013288		mm					
05060005001	015099	PZ 1	50	2"				10
05060010001	015105	PZ 2	50	2"				10
05060015001	015112	PZ 3	50	2"				10

#### 855/4 TZ SB Насадки



Code	EAN			
	4013288			
05134384001	037985		855/4 TZ PZ 2x PZ 1x50	3
05134385001	037992		855/4 TZ PZ 2x PZ 2x50	3
05134386001	038005		855/4 TZ PZ 2x PZ 3x50	3



### 855/4 Z Насадки

Закалённые до вязкой твёрдости, для универсального применения. Шестигранный хвостовик 1/4", подходит для держателя по стандарту DIN ISO 1173-F 6,3.

#### 855/4 Z Насадки



Code	EAN	✳	⌈	⌋	∅			📦
			mm		mm			
05060027001	014955	PZ 1	70	2 3/4"	4,5			10
05060029001	014962	PZ 1	89	3 1/2"	4,5			10
05060031001	031426	PZ 1	127	5"	4,5			10
05060030001	031259	PZ 1	152	6"	4,5			10
05060033001	014979	PZ 2	70	2 3/4"	6,0			10
05060035001	014986	PZ 2	89	3 1/2"	6,0			10
05060037001	014993	PZ 2	110	4 3/8"	6,0			10
05060036001	031440	PZ 2	127	5"	6,0			10
05060038001	031297	PZ 2	152	6"	6,0			10
05060041001	015006	PZ 3	70	2 3/4"	-			10
05060043001	015013	PZ 3	89	3 1/2"	-			10
05060045001	015020	PZ 3	110	4 3/8"	-			10
05060047001	031433	PZ 3	152	6"	-			10

#### 855/4 Z SB Насадки



Code	EAN	✳						📦
05073523001	105905	✳	855/4 Z PZ	1x PZ 1x89				5
05073524001	106452	✳	855/4 Z PZ	1x PZ 2x89				5
05073525001	105912	✳	855/4 Z PZ	1x PZ 3x89				5
05136308001	213860	✳	855/4 Z PZ	1x PZ 1x152				3
05136309001	213877	✳	855/4 Z PZ	1x PZ 2x152				3
05136310001	213884	✳	855/4 Z PZ	1x PZ 3x152				3

### 855/2 Z Насадки

Закалённые до вязкой твёрдости, для универсального применения. Шестигранный хвостовик 5/16", подходит для держателя по стандарту DIN ISO 1173-D 8.

#### 855/2 Z Насадки



Code	EAN	✳	⌈	⌋	∅			📦
			mm		mm			
05058005001	014863	PZ 1	32	1 1/4"	4,5			10
05058010001	014870	PZ 2	32	1 1/4"	6,0			10
05058015001	014887	PZ 3	32	1 1/4"	7,6			10
05058020001	014894	PZ 4	32	1 1/4"	-			10

### 855/11 Насадки

Закалённые до вязкой твёрдости биты Wera биты для винтов Pozidriv, для универсального применения. Хвостовик с резьбой M 4.

#### 855/11 Насадки



Code	EAN	✳	⌈	⌋	∅			📦
			mm		mm			
05065096001	015426	PZ 2	33	1 1/4"	6,0			5

### 855/12 Насадки

Закалённые до вязкой твёрдости биты Wera биты для винтов Pozidriv, для универсального применения. Хвостовик с резьбой M 5.

#### 855/12 Насадки



Code	EAN	✳	⌈	⌋	∅			📦
			mm		mm			
05065129001	015457	PZ 2	44,5	1 3/4"	6,0			5

### 851/4 PH/S Насадки

Высококачественные биты с комбинированным профилем „Phillips/шлиц“. В электротехнике очень распространены винты с комбинированным профилем шлиц/Phillips. Биты с профилем PlusMinus оптимально помогают работать с такими винтами. Закалённые до вязкой твёрдости, для универсального применения. Шестигранный хвостовик 1/4", подходит для держателя по стандарту DIN ISO 1173-F 6,3.

#### 851/4 PH/S Насадки



Code	EAN	✳	⌈	⌋	∅			📦
			mm		mm			
05059720001	102577	# 1	70	2 3/4"	4,5			10
05059721001	102584	# 2	70	2 3/4"	6			10



## 855/4 PZ/S Насадки

Высококачественные биты с комбинированным профилем „Pozidriv/ шлиц“, прежде всего для работы с присоединительными зажимами, предохранительными коробками, переключателями, реле. Закалённые до вязкой твёрдости, для универсального применения.

Шестигранный хвостовик 1/4", подходит для держателя по стандарту DIN ISO 1173-F 6,3.

### 855/4 PZ/S Насадки



	EAN					
Code	4013288		mm	mm		
05059896001	102591	# 1	70	2 3/4"	4,5	10
05059897001	102607	# 2	70	2 3/4"	6	10

## System Impaktor - Для самых строгих требований к инструментам для завинчивания

Держатели Impaktor с магнитным кольцом

С мелкими алмазными частицами

С максимально высокой прочностью Снижает опасность преждевременной поломки

Увеличенный срок службы

Благодаря совершенствованию характеристик материалов

Держатели Impaktor из нержавеющей стали



TriTorsion



Высококачественные биты TORX®. Технология Impaktor обеспечивает срок службы инструментов, заметно превышающий средние показатели даже с учетом жестких условий их применения. Повышенное сопротивление трением за счёт шероховатого покрытия из алмазных частиц предотвращает выскользывание наконечника из винта. Особенно подходят для работы с предлагаемыми на рынке ударными шурувертами. Шестигранный хвостовик 1/4", подходит для держателя по стандарту DIN ISO 1173-D 6,3.

## 867/1 IMP DC TORX® DIY Impaktor биты



Code	EAN			
	4013288			
05057628001	178688		<b>867/1 IMP DC</b> 10x TX 10x25	1
05057623001	169242		<b>867/1 IMP DC</b> 10x TX 15x25	1
05057624001	163165		<b>867/1 IMP DC</b> 10x TX 20x25	1
05057625001	157447		<b>867/1 IMP DC</b> 10x TX 25x25	1
05057626001	157454		<b>867/1 IMP DC</b> 10x TX 30x25	1
05057627001	157461		<b>867/1 IMP DC</b> 10x TX 40x25	1

## 867/1 IMP DC SB Impaktor Насадки



Code	EAN			
	4013288			
05073924001	163240		<b>867/1 IMP DC</b> 1x TX 20x25	5
05073925001	158406		<b>867/1 IMP DC</b> 1x TX 25x25	5
05073926001	158413		<b>867/1 IMP DC</b> 1x TX 30x25	5
05073927001	158420		<b>867/1 IMP DC</b> 1x TX 40x25	5

## Bit-Box 15 Impaktor TX



Code	EAN			
	4013288			
05057772001	187871		<b>867/1 IMP DC</b> 15x TX 20x25	10
05057775001	187888		<b>867/1 IMP DC</b> 15x TX 25x25	10
05057776001	187895		<b>867/1 IMP DC</b> 15x TX 30x25	10



## Kraftform Stainless - сталь для защиты от коррозии

Нержавеющая сталь прикручивается нержавеющей сталью!  
Инструменты из нержавеющей стали от компании Wera

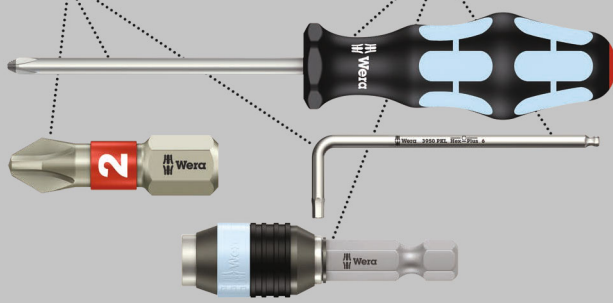

Высококачественные биты TORX® из специальной стали. Инструменты Wera Edelstahl изготавливаются из специальной стали, что исключает неприятное распространение контактной ржавчины. С торсионной зоной: торсионные биты гасят пики нагрузки. Предотвращается преждевременный износ, возрастает срок службы битов. Шестигранный хвостовик 1/4", подходит для держателя по стандарту DIN ISO 1173-D 6,3.

### 3867/1 TS TORX® Насадки, нержавеющая сталь



Code	EAN		mm	inch			
05071030001	111043	TX 8	25	1"			10
05071032001	111067	TX 10	25	1"			10
05071033001	111074	TX 15	25	1"			10
05071034001	111081	TX 20	25	1"			10
05071035001	111098	TX 25	25	1"			10
05071037001	111111	TX 30	25	1"			10
05071038001	111128	TX 40	25	1"			10

### 3867/1 TS SB TORX® Насадки, нержавеющая сталь

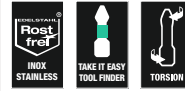

Code	EAN			
05073620001	117670		3867/1 TS TORX® 1x TX 10x25	5
05073621001	117687		3867/1 TS TORX® 1x TX 15x25	5
05073622001	117694		3867/1 TS TORX® 1x TX 20x25	5
05073623001	117700		3867/1 TS TORX® 1x TX 25x25	5
05073625001	117724		3867/1 TS TORX® 1x TX 30x25	5

### System BiTorsion - это долговечность

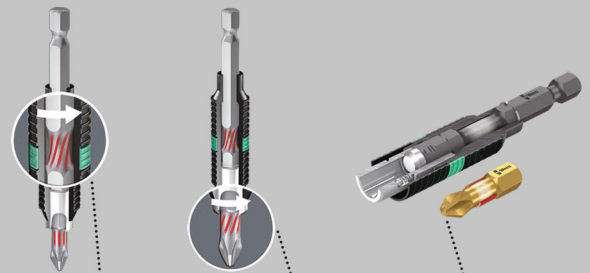

У держателей имеется торсионная пружина, которая амортизирует небольшие пики нагрузки

Более значительные пики нагрузки амортизируются только в зоне скручивания насадки.

Исключается преждевременный износ под действием перегрузок.

### 867/1 BDC TORX® Насадки

Биты TORX® с алмазным покрытием наконечников. Это служит надёжной посадке бита в винте, уменьшению необходимой силы прижима и снижению риска выскальзывания из головки.

С торсионной зоной, в которой гасятся пики кинетической нагрузки. За счёт этого значительно возрастает срок службы изделия. Шестигранный хвостовик 1/4", подходит для держателя по стандарту DIN ISO 1173-D 6,3.

### 867/1 BDC TORX® Насадки



Code	EAN							
	4013288		mm					
05066100001	034038	TX 10	25	1"				10
05066102001	034045	TX 15	25	1"				10
05066104001	034052	TX 20	25	1"				10
05066106001	034069	TX 25	25	1"				10
05066108001	034076	TX 30	25	1"				10
05066110001	034083	TX 40	25	1"				10

### 867/1 BDC SB TORX® Насадки



Code	EAN							
	4013288							
05134374001	099778		867/1 TORX® BDC	1x TX 10x25				5
05134375001	099785		867/1 TORX® BDC	1x TX 15x25				5
05134376001	099792		867/1 TORX® BDC	1x TX 20x25				5
05134377001	099808		867/1 TORX® BDC	1x TX 25x25				5
05134378001	099822		867/1 TORX® BDC	1x TX 30x25				5
05134379001	099815		867/1 TORX® BDC	1x TX 40x25				5

### 867/1 BTZ TORX® Насадки

Биты BiTorsion для винтов TORX®, с торсионной зоной, в которой гасятся пики кинетической нагрузки. Срок службы увеличивается выбором соответствующего держателя.

Закалённые до вязкой твёрдости, для универсального применения. Шестигранный хвостовик 1/4", подходит для держателя по стандарту DIN ISO 1173-D 6,3.

### 867/1 BTZ TORX® Насадки



Code	EAN							
	4013288		mm					
05066120001	034519	TX 10	25	1"				10
05066122001	034526	TX 15	25	1"				10
05066124001	034533	TX 20	25	1"				10
05066126001	034540	TX 25	25	1"				10
05066128001	034557	TX 30	25	1"				10
05066130001	034564	TX 40	25	1"				10

### 867/1 TORX® HF Биты с фиксирующей функцией

- Для винтов с внутренним TORX®
- С фиксирующей функцией для винтов TORX®
- Также подходит для крепежа Würth ASSY и Altenloh SPAX T-STAR plus
- Привод: наружный шестигранник 1/4" (тип хвостовика Wera 1)
- Индикатор „Take it easy“: цветовая кодировка размера

### 867/1 TORX® HF Биты с фиксирующей функцией



Code	EAN							
	4013288		mm					
05066140001	226334	TX 10	25	1"				10
05066141001	226341	TX 15	25	1"				10
05066142001	226365	TX 20	25	1"				10
05066143001	226358	TX 25	25	1"				10
05066144001	226389	TX 30	25	1"				10
05066145001 <sup>1)</sup>	226655	TX 40	25	1"				10

<sup>1)</sup> Сквозной стержень шестигранный, без „Take it easy“.



## Набор Bit-Box 20 TX HF



Code	EAN			
	4013288			
0505777001	226013		<b>867/1 TORX® HF</b> 20x TX 20x25	20
05057778001	226020		<b>867/1 TORX® HF</b> 20x TX 25x25	20

## 867/1 TZ TORX® Насадки

Высококачественные биты с торсионной зоной, в которой гасятся пики кинетической нагрузки. За счёт этого значительно возрастает срок службы изделия. Закалённые до вязкой твёрдости, для универсального применения. Шестигранный хвостовик 1/4", подходит для держателя по стандарту DIN ISO 1173-D 6,3.

## 867/1 TZ TORX® Насадки



Code	EAN						
	4013288		mm		mm		
05066300001	015709		TX 5	25	1"	4,2	10
05066301001	015716		TX 6	25	1"	4,2	10
05066302001	015723		TX 7	25	1"	4,2	10
05066303001	015730		TX 8	25	1"	4,2	10
05066304001	015747		TX 9	25	1"	4,2	10
05066305001	015754		TX 10	25	1"	4,2	10
05066308001	015761		TX 15	25	1"	4,2	10
05066310001	015778		TX 20	25	1"	4,8	10
05066312001	015785		TX 25	25	1"	5,5	10
05066313001	015792		TX 27	25	1"	5,5	10
05066315001	015808		TX 30	25	1"	6,0	10
05066320001	015815		TX 40	25	1"	-	10

## 867/1 TORX® Насадки



Code	EAN						
	4013288		mm		mm		
05135140001	107114		TX 1	25	1"	1,5	10
05135141001	107121		TX 2	25	1"	1,5	10
05135142001	111456		TX 3	25	1"	2,0	10
05135143001	111463		TX 4	25	1"	2,0	10
05066492001	030405		TX 5	25	1"	3,0	10
05066493001	030412		TX 6	25	1"	3,0	10
05066494001	030429		TX 7	25	1"	3,0	10
05066495001	030436		TX 8	25	1"	3,0	10
05066496001	030443		TX 9	25	1"	3,0	10
05066485001	030320		TX 10	25	1"	4,0	10
05066486001	030337		TX 15	25	1"	4,0	10
05066487001	030344		TX 20	25	1"	5,0	10
05066488001	030351		TX 25	25	1"	5,0	10
05066489001	030368		TX 27	25	1"	6,0	10
05066490001	030375		TX 30	25	1"	6,0	10
05066491001	030382		TX 40	25	1"	-	10
05066325001	031174		TX 45	35	1 3/8"	8,0	10
05066330001	031181		TX 50	35	1 3/8"	9,0	10
05066335001	031167		TX 55	35	1 3/8"	12,0	10

## 867/1 SB TORX® Насадки



Code	EAN			
	4013288			
05073313001	029140		<b>867/1 TORX®</b> 2x TX 10x25	5
05073340001	029591		<b>867/1 TORX®</b> 2x TX 15x25	5
05073314001	029157		<b>867/1 TORX®</b> 2x TX 20x25	5
05073315001	029164		<b>867/1 TORX®</b> 2x TX 25x25	5
05073316001	029171		<b>867/1 TORX®</b> 2x TX 30x25	5
05073317001	029188		<b>867/1 TORX®</b> 2x TX 40x25	5
05073346001	125859		<b>867/1 TORX®</b> 1x TX 50x35	5
05073375001	037503		<b>867/1 TORX®</b> 1x TX 10x25 1x TX 15x25 1x TX 20x25	5
05073376001	037510		<b>867/1 TORX®</b> 1x TX 25x25; 1x TX 30x25; 1x TX 40x25	5

## 867/1 DIY TORX® Насадки



Code	EAN			
	4013288			
05072406001	115799		<b>867/1 TORX®</b> 10x TX 10x25	1
05072407001	115805		<b>867/1 TORX®</b> 10x TX 15x25	1
05072408001	115812		<b>867/1 TORX®</b> 10x TX 20x25	1
05072409001	115829		<b>867/1 TORX®</b> 10x TX 25x25	1
05072411001	115843		<b>867/1 TORX®</b> 10x TX 30x25	1
05072412001	115850		<b>867/1 TORX®</b> 10x TX 40x25	1

## 867/1 TORX® Насадки DIY 100



Code	EAN			
	4013288			
05072446001	138507		<b>867/1 TORX®</b> 100x TX 10x25	1
05072447001	138514		<b>867/1 TORX®</b> 100x TX 15x25	1
05072448001	138521		<b>867/1 TORX®</b> 100x TX 20x25	1
05072449001	138538		<b>867/1 TORX®</b> 100x TX 25x25	1
05072451001	138552		<b>867/1 TORX®</b> 100x TX 30x25	1
05072452001	138569		<b>867/1 TORX®</b> 100x TX 40x25	1

## Bit-Box 20 TX



Code	EAN			
	4013288			
05057770001	187994		<b>867/1 TORX®</b> 20x TX 20x25	20
05057773001	188007		<b>867/1 TORX®</b> 20x TX 25x25	20

## 867/1 Z TORX® Wedge Насадки

Высококачественные биты TORX®. За счёт конической формы профиля возникает прижимной эффект, который надёжно удерживает винт TORX® на бите. Закалённые до вязкой твёрдости, для универсального применения. Шестигранный хвостовик 1/4", подходит для держателя по стандарту DIN ISO 1173-D 6,3.

## 867/1 Z TORX® Wedge Насадки



Code	EAN								
	4013288		mm	"					
05066455001	016034		TX 15	25	1"				10
05066460001	016041		TX 20	25	1"				10
05066465001	016058		TX 25	25	1"				10



## 867/1 ZA TORX® Насадки с цапфой

С цапфой, которая, взаимодействуя с отверстием в головке винта, облегчает центрирование инструмента. Закалённые до вязкой твёрдости, для универсального применения. Шестигранный хвостовик  $\frac{1}{4}$ ", подходит для держателя по стандарту DIN ISO 1173-D 6,3.

### 867/1 ZA TORX® Насадки с цапфой



Code	EAN					
			mm	1"	mm	
05066081001	107190	TX 15	25	1"	4,0	10
05066082001	107206	TX 20	25	1"	5,0	10
05066083001	107213	TX 25	25	1"	5,0	10

## System Impaktor - Для самых строгих требований к инструментам для завинчивания

Держатели Impaktor с магнитным кольцом

С мелкими алмазными частицами

С максимальной высокой прочностью Снижает опасность преждевременной поломки

Увеличенный срок службы

Благодаря совершенствованию характеристик материалов

Держатели Impaktor из нержавеющей стали



Высококачественные биты TORX®. Технология Impaktor обеспечивает срок службы инструментов, заметно превышающий средние показатели даже с учетом жестких условий их применения. Повышенное сопротивление трением за счёт шероховатого покрытия из алмазных частиц предотвращает выкальзывание наконечника из винта. Особенно подходят для работы с предлагаемыми на рынке ударными винтовёртами. Шестигранный хвостовик  $\frac{1}{4}$ ", подходит для держателя по стандарту DIN ISO 1173-F 6,3.

## 867/4 IMP DC TORX® DIY Impaktor биты



Code	EAN			
	4013288			
05057664001	163172		<b>867/4 IMP DC</b> 5x TX 20x50	1
05057665001	157515		<b>867/4 IMP DC</b> 5x TX 25x50	1
05057666001	157522		<b>867/4 IMP DC</b> 5x TX 30x50	1
05057667001	157539		<b>867/4 IMP DC</b> 5x TX 40x50	1

## 867/4 IMP DC SB Impaktor Насадки

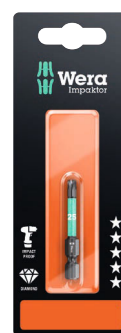

Code	EAN			
	4013288			
05073964001	163257		<b>867/4 IMP DC</b> 1x TX 20x50	5
05073965001	158529		<b>867/4 IMP DC</b> 1x TX 25x50	5
05073966001	158536		<b>867/4 IMP DC</b> 1x TX 30x50	5
05073967001	158543		<b>867/4 IMP DC</b> 1x TX 40x50	5

## Инструменты с профилем TORX® и функцией фиксации

Винты профиля TORX® удерживаются прижимной силой



Разработанные фирмой Wera инструменты TORX® HF (HF = фиксирующая функция) отличаются улучшенной геометрией исходного профиля TORX®.

За счёт прижимной силы, возникающей в результате контактного давления между наконечником инструмента и профилем головки винта, винты надёжно удерживаются на инструменте! Шестигранный хвостовик 1/4", подходит для держателя по стандарту DIN ISO 1173-F 6,3.

### 867/4 TORX® HF Биты с фиксирующей функцией

- Для винтов с внутренним TORX®
- С фиксирующей функцией для винтов TORX®
- Также подходит для крепежа Würth ASSY и Altenloh SPAX T-STAR plus
- Привод: наружный шестигранник 1/4" (тип хвостовика Wera 4)
- Индикатор „Take it easy“: цветовая кодировка размера

### 867/4 TORX® HF Биты с фиксирующей функцией



	EAN						
Code	4013288		mm	mm	mm		
05060505001	226747	TX 8	50	2"	3,0		10
05060506001	226754	TX 10	50	2"	4,0		10
05060507001	226761	TX 15	50	2"	4,0		10
05060508001	226778	TX 20	50	2"	4,5		10
05060509001	226785	TX 25	50	2"	6,0		10
05060510001	226792	TX 30	50	2"	6,0		10
05060511001 <sup>1)</sup>	226808	TX 40	50	2"	-		10

<sup>1)</sup> Сквозной стержень шестигранный, без „Take it easy“.

### 867/4 КК TORX® Насадки

Шариковый наконечник: за счёт этого можно отклонять или поворачивать ось инструмента относительно оси винта, что позволяет завинчивать буквально "за углом". Закалённые до вязкой твёрдости, для универсального применения. Шестигранный хвостовик 1/4", подходит для держателя по стандарту DIN ISO 1173-F 6,3.

- Привод: наружный шестигранник 1/4" (тип хвостовика Wera 4)

### 867/4 КК TORX® Насадки



	EAN						
Code	4013288		mm	mm			
05059700001	155979	TX 10	89	3 1/2"			5
05059701001	155986	TX 15	89	3 1/2"			5
05059702001	155993	TX 20	89	3 1/2"			5
05059703001	156006	TX 25	89	3 1/2"			5
05059704001	156013	TX 30	89	3 1/2"			5
05059705001	156020	TX 40	89	3 1/2"			5



## 867/4 Z TORX® Насадки

Высококачественные биты TORX®. Закалённые до вязкой твёрдости, для универсального применения. Шестигранный хвостовик 1/4", подходит для держателя по стандарту DIN ISO 1173-F 6,3.

## 867/4 Z TORX® Насадки



Code	EAN					
Code	4013288		mm	mm	mm	
05135200001	107138	TX 1	50	2"	2,0	10
05135201001	107145	TX 2	50	2"	2,0	10
05135202001	112620	TX 3	50	2"	2,0	10
05135204001	041333	TX 4	50	2"	3,0	10
05135205001	031808	TX 5	50	2"	3,0	10
05308428001	041340	TX 6	50	2"	3,0	10
05134740001	035905	TX 6	70	2 3/4"	3,0	10
05332600001	033895	TX 6	89	3 1/2"	3,0	10
05328448001	038432	TX 6	152	6"	3,0	10
05160830001	113283	TX 7	50	2"	3,0	10
05345047001	128423	TX 7	70	2 3/4"	3,0	10
05060131001	030498	TX 8	50	2"	3,0	10
05060098001	030504	TX 8	70	2 3/4"	3,0	10
05060185001	030511	TX 8	89	3 1/2"	3,0	10
05060195001	030528	TX 8	152	6"	3,0	10
05319835001	128430	TX 9	70	2 3/4"	3,0	10
05060193001	155566	TX 9	89	3 1/2"	3,0	10
05060194001	156945	TX 9	152	6"	3,0	10
05060132001	030535	TX 10	50	2"	4,0	10
05060100001	016171	TX 10	70	2 3/4"	4,0	10
05060186001	030481	TX 10	89	3 1/2"	4,0	10
05060196001	030542	TX 10	152	6"	4,0	10
05060133001	030559	TX 15	50	2"	4,0	10
05060105001	016188	TX 15	70	2 3/4"	4,0	10
05060187001	030566	TX 15	89	3 1/2"	4,0	10
05060197001	030573	TX 15	152	6"	4,0	10
05060134001	030580	TX 20	50	2"	4,5	10
05060110001	016195	TX 20	70	2 3/4"	4,5	10
05060188001	030597	TX 20	89	3 1/2"	4,5	10
05060198001	030603	TX 20	152	6"	4,5	10
05060135001	030610	TX 25	50	2"	6,0	10
05060115001	016201	TX 25	70	2 3/4"	6,0	10
05060189001	030627	TX 25	89	3 1/2"	6,0	10
05060199001	030634	TX 25	152	6"	6,0	10
05060136001	030641	TX 27	50	2"	6,0	10
05060120001	016218	TX 27	70	2 3/4"	6,0	10
05060190001	030658	TX 27	89	3 1/2"	6,0	10
05060200001	030665	TX 27	152	6"	6,0	10
05060137001	030672	TX 30	50	2"	6,0	10
05060125001	016225	TX 30	70	2 3/4"	6,0	10
05060191001	030689	TX 30	89	3 1/2"	6,0	10
05060201001	030696	TX 30	152	6"	6,0	10
05060138001	030702	TX 40	50	2"	-	10
05060130001	016232	TX 40	70	2 3/4"	-	10
05060192001	030719	TX 40	89	3 1/2"	-	10
05060202001	030726	TX 40	152	6"	-	10

## 867/4 Z SB Насадки



Code	EAN			
Code	4013288			
05073720001	132789			3
05073526001	105929			5
05073470001	226273			1
05136311001	213891			3
05073721001	132796			3
05073527001	105936			5
05073471001	226228			1
05136312001	213907			3
05073722001	132802			3
05073528001	105943			5
05073472001	226235			1
05136313001	213914			3
05073723001	132826			3
05073529001	105950			5
05073473001	226242			1
05136314001	213921			3
05073724001	132833			3
05073530001	105967			5
05073474001	226259			1
05136315001	213938			3
05073531001	105974			5
05136316001	213945			3



### 867/2 Z TORX® Насадки

Закалённые до вязкой твёрдости, для универсального применения. Шестигранный хвостовик  $\frac{5}{16}$ " , подходит для держателя по стандарту DIN ISO 1173-D 8.

#### 867/2 Z TORX® Насадки



	EAN		$\frac{1}{4}$ "	$\frac{1}{2}$ "	$\varnothing$		
Code	4013288		mm		mm		
05066901001	016096	TX 20	35	1 $\frac{3}{8}$ "	4,5		10
05066900001	016102	TX 25	35	1 $\frac{3}{8}$ "	5,8		10
05066902001	016119	TX 27	35	1 $\frac{3}{8}$ "	5,8		10
05066905001	016126	TX 30	35	1 $\frac{3}{8}$ "	6,0		10
05066910001	016133	TX 40	35	1 $\frac{3}{8}$ "	7,0		10
05066915001	016140	TX 45	35	1 $\frac{3}{8}$ "	-		10
05066920001	016157	TX 50	35	1 $\frac{3}{8}$ "	-		10
05066941001	104007	TX 50	50	2"	-		10
05066950001	104526	TX 50	70	2 $\frac{3}{4}$ "	-		10
05066925001	016164	TX 55	35	1 $\frac{3}{8}$ "	12,0		10

### 867/12 TORX® Насадки

Закалённые до вязкой твёрдости, для универсального применения. Хвостовик с резьбой М 5.

#### 867/12 TORX® Насадки



	EAN		$\frac{1}{4}$ "	$\frac{1}{2}$ "	$\varnothing$		
Code	4013288		mm		mm		
05064155001	026484	TX 20	45	1 $\frac{3}{4}$ "	6,0		10

### 867/15 TORX® Насадки

Закалённые до вязкой твёрдости, для универсального применения. Хвостовик с резьбой М 6.

#### 867/15 TORX® Насадки



	EAN		$\frac{1}{4}$ "	$\frac{1}{2}$ "	$\varnothing$		
Code	4013288		mm		mm		
05064170001	032607	TX 20	45	1 $\frac{3}{4}$ "	8,0		10
05064175001	032980	TX 25	45	1 $\frac{3}{4}$ "	8,0		10

### 867/9 C TORX® Насадки

Твердые биты TORX®. Хвостовик 4 мм Halfmoon для прямого присоединения в машинный патрон.

#### 867/9 C TORX® Насадки



	EAN		$\frac{1}{4}$ "	$\frac{1}{2}$ "	$\varnothing$		
Code	4013288		mm		mm		
05135220001	112637	TX 1	44	1 $\frac{47}{64}$ "	1,5		10
05135221001	112644	TX 2	44	1 $\frac{47}{64}$ "	1,5		10
05135222001	112651	TX 3	44	1 $\frac{47}{64}$ "	1,7		10
05345352001	113597	TX 4	44	1 $\frac{47}{64}$ "	1,8		10
05345018001	113504	TX 4	64	2 $\frac{33}{64}$ "	2,0		10
05200496001	214881	TX 5	44	1 $\frac{47}{64}$ "	1,6		10
05345351001	113580	TX 5	44	1 $\frac{47}{64}$ "	3,0		10
05345032001	113542	TX 5	64	2 $\frac{33}{64}$ "	2,0		10
05345350001	113573	TX 6	44	1 $\frac{47}{64}$ "	3,0		10
05345056001	113566	TX 6	64	2 $\frac{33}{64}$ "	2,0		10
05332610001	035868	TX 6	70	2 $\frac{3}{4}$ "	3,0		10
05345035001	113559	TX 7	64	2 $\frac{33}{64}$ "	2,3		10
05345026001	113528	TX 8	44	1 $\frac{47}{64}$ "	3,0		10
05345028001	113535	TX 8	64	2 $\frac{33}{64}$ "	3,0		10
05332609001	035714	TX 8	70	2 $\frac{3}{4}$ "	3,0		10
05332607001	037107	TX 10	70	2 $\frac{3}{4}$ "	3,0		10

### 867/1 Z TORX® BO Насадки с отверстием

За счёт отверстия в наконечнике бита и цапфы в профиле винта TORX® BO предотвращается несанкционированный доступ. Специальное соединение. Закалённые до вязкой твёрдости, для универсального применения. Шестигранный хвостовик  $\frac{1}{4}$ " , подходит для держателя по стандарту DIN ISO 1173-D 6,3.

#### 867/1 Z TORX® BO Насадки с отверстием



	EAN		$\frac{1}{4}$ "	$\frac{1}{2}$ "			
Code	4013288		mm				
05066497001	015822	TX 7	25	1"			10
05066498001	015839	TX 8	25	1"			10
05066499001	015846	TX 9	25	1"			10
05066500001	015853	TX 10	25	1"			10
05066505001	015860	TX 15	25	1"			10
05066510001	015877	TX 20	25	1"			10
05066515001	015884	TX 25	25	1"			10
05066520001	015891	TX 27	25	1"			10
05066525001	015907	TX 30	25	1"			10
05066530001	015914	TX 40	25	1"			10



### 867/1 Z TORX® BO SB Насадки с отверстием



Code	EAN			
	4013288			
05073064001	202666		867/1 Z TORX® BO 2x TX 20x25	5
05073065001	202673		867/1 Z TORX® BO 2x TX 25x25	5
05073066001	202680		867/1 Z TORX® BO 2x TX 30x25	5

### 3867/4 TORX® BO Насадки с отверстием, нержавеющая сталь

Высококачественные биты TORX® из специальной стали. Инструменты Wera Edelstahl изготавливаются из специальной стали, что исключает неприятное распространение контактной ржавчины. Шестигранный хвостовик 1/4", подходит для держателя по стандарту DIN ISO 1173-F 6,3.

### 3867/4 TORX® BO Насадки с отверстием, нержавеющая сталь



Code	EAN						
	4013288		mm		mm		
05071089001	115546	TX 10	89	3 1/2"	4,0		10
05071090001	115553	TX 15	89	3 1/2"	4,0		10
05071091001	115560	TX 20	89	3 1/2"	4,5		10
05071092001	115577	TX 25	89	3 1/2"	5,5		10
05071094001	115584	TX 30	89	3 1/2"	6,0		10

### 867/4 Z TORX® BO Насадки с отверстием

Шестигранный хвостовик 1/4", подходит для держателя по стандарту DIN ISO 1173-F 6,3.



Code	EAN						
	4013288		mm		mm		
05060139001	030733	TX 8	70	2 3/4"	3,0		10
05060048001	094513	TX 8	89	3 1/2"	3,0		10
05060049001	094520	TX 9	89	3 1/2"	3,0		10
05060140001	026897	TX 10	70	2 3/4"	4,0		10
05060050001	094537	TX 10	89	3 1/2"	4,0		5
05060141001	030740	TX 15	70	2 3/4"	4,0		10
05060051001	094544	TX 15	89	3 1/2"	4,0		5
05060142001	026903	TX 20	70	2 3/4"	4,5		10
05060052001	094551	TX 20	89	3 1/2"	4,5		5
05060143001	026910	TX 25	70	2 3/4"	6,0		10
05060053001	094568	TX 25	89	3 1/2"	6,0		10
05060144001	026927	TX 27	70	2 3/4"	6,0		10
05060057001	094643	TX 27	89	3 1/2"	6,0		5
05060145001	026934	TX 30	70	2 3/4"	6,0		10
05060054001	094575	TX 30	89	3 1/2"	6,0		5
05060146001	026941	TX 40	70	2 3/4"	-		10
05060056001	094582	TX 40	89	3 1/2"	-		5

## 867/4 Z TORX® BO SB Насадки с отверстием



Code	EAN			
	4013288			
05073070001	202604		<b>867/4 Z TORX® BO</b> 2x TX 20x70	5
05073071001	202611		<b>867/4 Z TORX® BO</b> 2x TX 25x70	5
05073072001	202628		<b>867/4 Z TORX® BO</b> 2x TX 30x70	5
05073073001	202574		<b>867/4 Z TORX® BO</b> 2x TX 40x70	5

### 867/1 IP TORX PLUS® Насадки

Профиль TORX PLUS®: в отличие от обычного профиля TORX® за счёт эллипсоидной, вместо круглой формы увеличены шесть граней, передающих усилие между инструментом и винтом. Это позволяет увеличить площадь передачи прилагаемой при заворачивании силы. Повышается передача момента силы и дополнительно увеличивается срок службы винтов и инструментов. Закалённые до вязкой твёрдости, для универсального применения. Шестигранный хвостовик 1/4", подходит для держателя по стандарту DIN ISO 1173-D 6,3.

### 867/1 IP TORX PLUS® Насадки



Code	EAN		mm					
05135120001	112606	1 IP	25	1"				10
05135121001	112613	2 IP	25	1"				10
05160956001	113313	3 IP	25	1"				10
05134695001	103109	4 IP	25	1"				10
05066272001	035684	5 IP	25	1"				10
05066274001	031556	6 IP	25	1"				10
05066276001	031563	7 IP	25	1"				10
05066278001	031570	8 IP	25	1"				10
05066279001	033635	9 IP	25	1"				10
05066280001	031549	10 IP	25	1"				10
05066282001	031587	15 IP	25	1"				10
05066284001	031594	20 IP	25	1"				10
05066286001	031600	25 IP	25	1"				10
05066287001	031617	27 IP	25	1"				10
05066288001	031624	30 IP	25	1"				10
05066290001	031631	40 IP	25	1"				10

## 867/4 IP TORX PLUS® Насадки



Code	EAN		mm	mm	mm			
05134664001	112514	1 IP	50	2"	2,0			10
05134665001	112521	2 IP	50	2"	2,0			10
05134668001	106568	3 IP	50	2"	2,0			10
05134691001	103093	4 IP	50	2"	3,0			10
05134678001	098030	5 IP	50	2"	3,0			10
05134680001	037220	6 IP	50	2"	3,0			10
05134667001	095596	6 IP	89	3 1/2"	3,0			10
05134690001	095602	6 IP	152	6"	3,0			10
05134681001	037237	7 IP	50	2"	3,0			10
05134679001	037190	8 IP	50	2"	3,0			10
05134670001	032812	8 IP	89	3 1/2"	3,0			10
05134682001	037244	8 IP	152	6"	3,0			10
05160917001	038951	9 IP	50	2"	3,0			10
05134669001	033871	9 IP	89	3 1/2"	3,0			10
05134683001	037251	10 IP	50	2"	4,0			10
05134684001	037268	10 IP	70	2 3/4"	4,0			10
05134671001	032829	10 IP	89	3 1/2"	4,0			10
05134685001	037275	15 IP	50	2"	4,0			10
05134686001	037282	15 IP	70	2 3/4"	4,0			10
05134672001	032836	15 IP	89	3 1/2"	4,0			10
05134687001	037299	20 IP	50	2"	4,5			10
05134688001	037305	20 IP	70	2 3/4"	4,5			10
05134673001	032843	20 IP	89	3 1/2"	4,5			10
05134609001	224767	25 IP	50	2"	6,0			10
05134674001	032850	25 IP	89	3 1/2"	6,0			10
05134675001	032867	27 IP	89	3 1/2"	6,0			10
05320430001	113382	30 IP	50	2"	6,0			10
05134676001	032874	30 IP	89	3 1/2"	6,0			10
05134677001	032881	40 IP	89	3 1/2"	-			10

### 867/9 C IP TORX PLUS® Насадки

Хвостовики 4 мм Halfmoon для прямого присоединения в машинный патрон.

### 867/9 C IP TORX PLUS® Насадки



Code	EAN		mm	mm	mm	mm	mm	
05135230001	112668	1 IP	44	1 47/64"	1,5	20	25/32"	10
05135231001	112675	2 IP	44	1 47/64"	1,5	20	25/32"	10
05135232001	112682	3 IP	44	1 47/64"	1,7	20	25/32"	10
05326310001	113399	4 IP	44	1 47/64"	2,0	20	25/32"	10
05345019001	113511	4 IP	64	2 33/64"	2,0	20	25/32"	10
05135233001	112699	5 IP	44	1 47/64"	2,0	20	25/32"	10
05344900001	113498	6 IP	44	1 47/64"	2,25	20	25/32"	10
05135234001	112705	8 IP	44	1 47/64"	3,0	20	25/32"	10
05332606001	037091	8 IP	70	2 3/4"	3,0	20	25/32"	10
05135235001	112712	10 IP	44	1 47/64"	3,0	20	25/32"	10



## IPR TORX PLUS®

5-гранный профиль TORX PLUS® с отверстием. В этом случае геометрия отвода была уменьшена на одну грань и снабжена отверстием, чтобы защитить безопасные резьбовые соединения от случайного развинчивания. Эти винты невозможно вывинтить с помощью обычных инструментов, имеющих в продаже.

### 867/1 IPR TORX PLUS® Насадки с отверстием



	EAN					
Code	4013288		mm			
05134699001	034878	8 IPR	25	1"		10
05134698001	037817	9 IPR	25	1"		10
05134700001	034823	10 IPR	25	1"		10
05134701001	034724	15 IPR	25	1"		10
05134702001	034731	20 IPR	25	1"		10
05134703001	034748	25 IPR	25	1"		10
05134704001	034847	27 IPR	25	1"		10
05134705001	034830	30 IPR	25	1"		10
05134706001	034854	40 IPR	35	1 3/8"		10
05134707001	034861	45 IPR	35	1 3/8"		10

### 867/4 IPR TORX PLUS® Насадки с отверстием

Высококачественные биты для винтов TORX PLUS®. Пятигранный профиль TORX PLUS®. Шестигранный хвостовик 1/4", подходит для держателя по стандарту DIN ISO 1173-F 6,3.

### 867/4 IPR TORX PLUS® Насадки с отверстием



	EAN						
Code	4013288		mm		mm		
05160821001	160867	10 IPR	50	2"	4,0		10
05134657001	155665	10 IPR	89	3 1/2"	4,0		10
05134654001	155641	15 IPR	50	2"	4,0		10
05134720001	037206	15 IPR	89	3 1/2"	4,0		10
05204126001	160874	20 IPR	50	2"	4,5		10
05259135001	160881	20 IPR	89	3 1/2"	4,5		10
05134655001	155658	25 IPR	50	2"	6,0		10
05134722001	160904	25 IPR	89	3 1/2"	6,0		10
05134656001	156952	27 IPR	50	2"	6,0		10
05134658001	155672	27 IPR	89	3 1/2"	6,0		10
05134732001	160911	30 IPR	50	2"	6,0		10
05134723001	160935	30 IPR	89	3 1/2"	6,0		10

## System BiTorsion - это долговечность

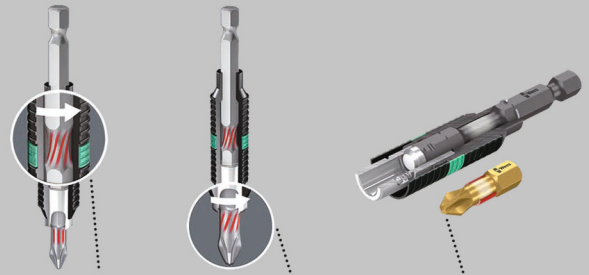

У держателей имеется торсионная пружина, которая амортизирует небольшие пики нагрузки

Более значительные пики нагрузки амортизируются только в зоне скручивания насадки.

Исключается преждевременный износ под действием перегрузок.

### 800/1 BDC Насадки

Шлицевые биты с алмазным покрытием наконечников. Это служит надёжной посадке бита в винте, уменьшению необходимой силы прижима и снижению риска выкальзывания из головки.

С торсионной зоной, в которой гасятся пики кинетической нагрузки. За счёт этого значительно возрастает срок службы изделия. Шестигранный хвостовик 1/4", подходит для держателя по стандарту DIN ISO 1173-D 6,3.

### 800/1 BDC Насадки



	EAN						
Code	4013288	mm	mm	mm			
05056172001	033949	0,8	5,5	25	1"		10
05056174001	033956	1,0	5,5	25	1"		10
05056176001	033963	1,2	6,5	25	1"		10

### 800/1 BTZ Насадки

Торсионная зона, в которой гасятся пики нагрузки кинетической энергии. За счёт этого значительно возрастает срок службы изделия.

Вязко-твёрдая зона служит для универсального применения. Шестигранный хвостовик 1/4", подходит для держателя по стандарту DIN ISO 1173-D 6,3.

### 800/1 BTZ Насадки



Code	EAN	mm	mm	mm	mm	mm	mm	mm
05056064001	034427	0,8	5,5	25	1"			10
05056066001	034434	1,0	5,5	25	1"			10
05056068001	034441	1,2	6,5	25	1"			10

### 800/1 TZ Насадки

Шлицевые биты с торсионной зоной против быстрого износа. Закалённые до вязкой твёрдости, для универсального применения. Шестигранный хвостовик 1/4", подходит для держателя по стандарту DIN ISO 1173-D 6,3.

### 800/1 TZ Насадки



Code	EAN	mm	mm	mm	mm	mm	mm	mm
05056203001	011145	0,5	4,0	25	1"	4,0		10
05056210001	011152	0,6	4,5	25	1"	4,5		10
05056220001	011169	0,8	5,5	25	1"	5,5		10
05056225001	011176	1,0	5,5	25	1"	5,5		10
05056233001	011183	1,2	6,5	25	1"	6,2		10
05056240001	011190	1,6	8,0	25	1"	8,0		10

### 800/1 Z Насадки

Закалённые до вязкой твёрдости шлицевые биты Wera, для универсального применения. Шестигранный хвостовик 1/4", подходит для держателя по стандарту DIN ISO 1173-D 6,3.

### 800/1 Z Насадки



Code	EAN	mm	mm	mm	mm	mm	mm	mm
05056200001	040831	0,5	3,0	25	1"	3,0		10
05072050001	030467	0,5	4,0	25	1"	4,0		10
05072055001	010933	0,6	4,5	25	1"	4,5		10
05072057001	010940	0,8	5,5	25	1"	5,5		10
05072059001	010957	1,0	5,5	25	1"	5,5		10
05072061001	010964	1,2	6,5	25	1"	6,2		10
05072063001	030450	1,2	8,0	25	1"	8,0		10
05072065001	010971	1,6	8,0	25	1"	8,0		10

### Kraftform Stainless - сталь для защиты от коррозии



Высококачественные шлицевые биты из специальной стали. Инструменты Wera Edelstahl изготавливаются из специальной стали, что исключает неприятное распространение контактной ржавчины. Шестигранный хвостовик 1/4", подходит для держателя по стандарту DIN ISO 1173-F 6,3.



### 3800/4 Насадки, нержавеющая сталь



Code	EAN	mm	mm	mm	mm	mm	mm	mm
05071080001	115669	1,0	5,5	89	3 1/2"			10

## 800/4 Z Насадки

Закалённые до вязкой твёрдости шлицевые биты Wera, для универсального применения. Шестигранный хвостовик  $\frac{1}{4}$ " , подходит для держателя по стандарту DIN ISO 1173-F 6,3.

### 800/4 Z Насадки



	EAN						
Code	4013288	mm	mm	mm	mm	mm	
05059305001	011480	0,5	3,0	50	2"	3,0	10
05059466001	011497	0,5	3,0	70	2 3/4"	3,0	10
05059307001	011503	0,5	4,0	50	2"	4,0	10
05059310001	011510	0,6	3,5	50	2"	3,5	10
05059472001	011527	0,6	3,5	70	2 3/4"	3,5	10
05059450001	031471	0,6	3,5	152	6"	3,5	10
05059315001	011534	0,6	4,5	50	2"	4,5	10
05059489001	094230	0,6	4,5	89	3 1/2"	4,5	10
05059320001	011541	0,8	4,0	50	2"	4,0	10
05059478001	011558	0,8	4,0	70	2 3/4"	4,0	10
05059480001	011565	0,8	4,0	89	3 1/2"	4,0	10
05059451001	031389	0,8	4,0	152	6"	4,0	10
05059325001	011572	0,8	5,5	50	2"	5,5	10
05059330001	011589	1,0	5,5	50	2"	5,5	10
05059486001	011596	1,0	5,5	70	2 3/4"	5,5	10
05059488001	011602	1,0	5,5	89	3 1/2"	5,5	10
05059452001	031235	1,0	5,5	152	6"	5,5	10
05059335001	035004	1,0	6,0	50	2"	6,0	10
05059337001	011619	1,2	6,5	50	2"	6,2	10
05059492001	011626	1,2	6,5	70	2 3/4"	6,2	10
05059490001	094247	1,2	6,5	89	3 1/2"	6,2	10
05059453001	031488	1,2	6,5	152	6"	6,2	10
05059340001	011633	1,2	8,0	50	2"	8,0	10
05059496001	011640	1,2	8,0	89	3 1/2"	8,0	10
05059345001	011657	1,6	8,0	50	2"	8,0	10
05059500001	011664	1,6	8,0	89	3 1/2"	8,0	10

## 800/2 Z Насадки

Закалённые до вязкой твёрдости шлицевые биты, для универсального применения. Шестигранный хвостовик  $\frac{5}{16}$ " , подходит для держателя по стандарту DIN ISO 1173-D 8.

### 800/2 Z Насадки



	EAN						
Code	4013288	mm	mm	mm	mm	mm	
05057225001	011275	1,2	8,0	41	1 19/32"	7,8	10
05057235001	011299	1,6	10,0	41	1 19/32"	7,8	10
05057240001	011305	2,0	12,0	41	1 19/32"	12,0	10

## 800/9 C Насадки

Твердые биты с гарантией от преждевременного повреждения. Хвостовик 4 мм Halfmoon.

### 800/9 C Насадки



	EAN						
Code	4013288	mm	mm	mm	mm	mm	
05135265001	168276	0,23	1,5	44	1 47/64"	1,5	10
05135264001	194770	0,35	2,5	44	1 47/64"	2,5	10
05135266001	168283	0,40	2,0	44	1 47/64"	2,0	10
05135267001	168290	0,50	3,0	44	1 47/64"	3,0	10

## System Impaktor - Для самых строгих требований к инструментам для завинчивания

Держатели Impaktor с магнитным кольцом

С мелкими алмазными частицами

С максимально высокой прочностью Снижает опасность преждевременной поломки

Увеличенный срок службы

Благодаря совершенствованию характеристик материалов

Держатели Impaktor из нержавеющей стали



TriTorsion



Высококачественные биты Impaktor под внутренний шестигранник. Технология Impaktor обеспечивает срок службы инструментов, заметно превышающий средние показатели даже с учетом жестких условий их применения. Повышенное сопротивление трению за счёт шероховатого покрытия из алмазных частиц предотвращает выкальзывание наконечника из винта. Hex-Plus увеличивает площадь контакта с головкой винта. За счёт этого до минимума снижается концентрация напряжения в профиле, что практически исключает вероятность разрушения головки винта. Шестигранный хвостовик  $\frac{1}{4}$ " , подходит для держателя по стандарту DIN ISO 1173-D 6,3.

### 840/1 IMP DC Hex-Plus DIY Impaktor Насадки



Code	EAN			
	4013288			
05057603001	178701		840/1 IMP DC 10x 3.0x25	1
05057604001	157560		840/1 IMP DC 10x 4.0x25	1
05057605001	157423		840/1 IMP DC 10x 5.0x25	1
05057606001	157430		840/4 IMP DC 10x 6.0x25	1

### 840/1 IMP DC SB Impaktor Насадки



Code	EAN			
	4013288			
05073904001	158338		840/1 IMP DC 1x 4.0x25	5
05073905001	158345		840/1 IMP DC 1x 5.0x25	5
05073906001	158352		840/1 IMP DC 1x 6.0x25	5

### Kraftform Stainless - сталь для защиты от коррозии

Нержавеющая сталь прикручивается нержавеющей сталью!

Инструменты из нержавеющей стали от компании Wera

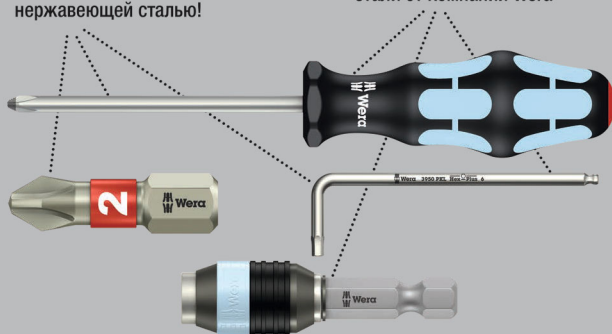

Высококачественные биты из специальной стали под внутренний шестигранник. Инструменты Wera Edelstahl изготавливаются из специальной стали, что исключает неприятное распространение контактной ржавчины. Hex-Plus увеличивает площадь контакта с головкой винта. За счёт этого до минимума снижается концентрация напряжения в профиле, что практически исключает вероятность разрушения головки винта. С торсионной зоной: торсионные биты гасят пики нагрузки. Предотвращается преждевременный износ, возрастает срок службы битов. Шестигранный хвостовик 1/4", подходит для держателя по стандарту DIN ISO 1173-D 6,3.

### 3840/1 TS Насадки, нержавеющая сталь



Code	EAN								
05071070001	111197	1,5		25		1"			10
05071071001	111203	2,0		25		1"			10
05071072001	111210	2,5		25		1"			10
05071073001	111227	3,0		25		1"			10
05071074001	111234	4,0		25		1"			10
05071075001	111241	5,0		25		1"			10
05071077001	115478	5,5		25		1"			10
05071076001	111258	6,0		25		1"			10



## System BiTorsion - это долговечность

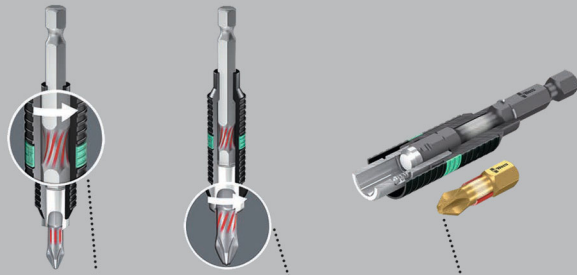

У держателей имеется торсионная пружина, которая амортизирует небольшие пики нагрузки

Более значительные пики нагрузки амортизируются только в зоне скручивания насадки.

Исключается преждевременный износ под действием перегрузок.

Биты BiTorsion под внутренний шестигранник с торсионной зоной, в которой гасятся пики кинетической нагрузки. За счёт этого значительно возрастает срок службы изделия.

Закалённый до вязкой твёрдости. Шестигранный хвостовик 1/4", подходит для держателя по стандарту DIN ISO 1173-D 6,3.

### 840/1 BTZ Насадки



Code	EAN	Ø	l	l				
05056680001	182418	1,5	25	1"				10
05056681001	182425	2,0	25	1"				10
05056682001	182432	2,5	25	1"				10
05056683001	182449	3,0	25	1"				10
05056684001	182456	4,0	25	1"				10
05056685001	182463	5,0	25	1"				10
05056686001	182470	5,5	25	1"				10
05056687001	182487	6,0	25	1"				10

## Hex-Plus - продлевает жизнь винтов с внутренним шестигранником

Увеличенные контактные поверхности в шляпке винта снижают давление на грани.

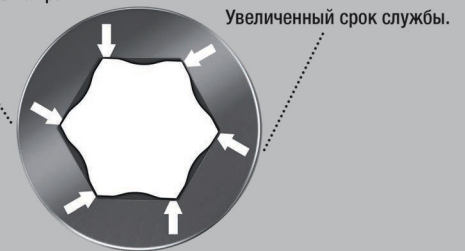

Закалённые до вязкой твёрдости биты под внутренний шестигранник, для универсального применения. Hex-Plus увеличивает площадь контакта с головкой винта. За счёт этого до минимума снижается концентрация напряжения в профиле, что практически исключает вероятность разрушения головки винта. Шестигранный хвостовик 1/4", подходит для держателя по стандарту DIN ISO 1173-D 6,3.

### 840/1 Z Насадки



Code	EAN	Ø	Ø	l	l			
05056303001	012623	1,5		25	1"			10
05056305001	012630	2,0		25	1"			10
05056310001	012647	2,5		25	1"			10
05056315001	012654	3,0		25	1"			10
05056320001	012661	4,0		25	1"			10
05056325001	012678	5,0		25	1"			10
05056330001	012685	6,0		25	1"			10
05056332001	038173	7,0		25	1"			10
05056335001	012692	8,0		25	1"			10
05056340001	012708	10,0		25	1"			10
05135060001	106636		0,05"	25	1"			10
05135070001	040862		1/16"	25	1"			10
05135071001	040879		5/64"	25	1"			10
05135072001	037725		3/32"	25	1"			10
05135078001	036599		7/64"	25	1"			10
05135073001	038067		1/8"	25	1"			10
05135069001	040855		9/64"	25	1"			10
05135074001	036506		5/32"	25	1"			10
05135075001	037930		3/16"	25	1"			10
05135079001	040893		7/32"	25	1"			10
05135076001	040886		1/4"	25	1"			10
05135077001	036360		5/16"	25	1"			10
05135068001	040848		3/8"	25	1"			10



## 840/1 Z SB Набор



Code	EAN			
	4013288			
05073050001	202567		840/1 Z Hex-Plus 2x 2.0x25	5
05073051001	202550		840/1 Z Hex-Plus 2x 2.5x25	5
05073052001	202512		840/1 Z Hex-Plus 2x 3.0x25	5
05073053001	202529		840/1 Z Hex-Plus 2x 4.0x25	5
05073054001	202536		840/1 Z Hex-Plus 2x 5.0x25	5
05073055001	202543		840/1 Z Hex-Plus 2x 6.0x25	5
05073342001	029607		840/1 Z Hex-Plus 1x 2.0x25; 1x 2.5x25; 1x 3.0x25	5
05073344001	029614		840/1 Z Hex-Plus 1x 4.0x25; 1x 5.0x25; 1x 6.0x25	5

## 842/1 Z Насадки

За счёт шарикового наконечника можно отклонять или поворачивать ось инструмента относительно оси винта, что позволяет заворачивать буквально „за углом“. Шестигранный хвостовик 1/4", подходит держателя по стандарту DIN ISO 1173-D 6,3.

## 842/1 Z Насадки



Code	EAN					
	4013288	mm	mm			
05056350001	013156	2,5	25	1"		10
05056352001	013163	3,0	25	1"		10
05056354001	013170	4,0	25	1"		10
05056356001	013187	5,0	25	1"		10
05056358001	013194	6,0	25	1"		10

## System Impaktor - Для самых строгих требований к инструментам для заворачивания

Держатели Impaktor с магнитным кольцом

С мелкими алмазными частицами



С максимально высокой прочностью Снижает опасность преждевременной поломки

Увеличенный срок службы

Благодаря совершенствованию характеристик материалов

TriTorsion



Держатели Impaktor из нержавеющей стали



Высококачественные биты Impaktor под внутренний шестигранник. Технология Impaktor обеспечивает срок службы инструментов, заметно превышающий средние показатели даже с учетом жестких условий их применения. Повышенное сопротивление трению за счёт шероховатого покрытия из алмазных частиц предотвращает выскальзывание наконечника из винта. Hex-Plus увеличивает площадь контакта с головкой винта. За счёт этого до минимума снижается концентрация напряжения в профиле, что практически исключает вероятность разрушения головки винта. Шестигранный хвостовик 1/4", подходит для держателя по стандарту DIN ISO 1173-F 6,3.

## 840/4 IMP DC Hex-Plus DIY Impaktor биты



Code	EAN			
	4013288			
05057644001	157577		840/4 IMP DC 5x 4.0x50	1
05057645001	157492		840/4 IMP DC 5x 5.0x50	1
05057646001	157508		840/4 IMP DC 5x 6.0x50	1



## 840/4 IMP DC Impaktor Насадки SB



Code	EAN			
05073944001	158451	○	840/4 IMP DC 1x 4.0x50	5
05073945001	158468	○	840/4 IMP DC 1x 5.0x50	5
05073946001	158475	○	840/4 IMP DC 1x 6.0x50	5

## Kraffform Stainless - сталь для защиты от коррозии



Высококачественные биты из специальной стали под внутренний шестигранник. Инструменты Wera Edelstahl изготавливаются из специальной стали, что исключает неприятное распространение контактной ржавчины. Hex-Plus увеличивает площадь контакта с головкой винта. За счёт этого до минимума снижается концентрация напряжения в профиле, что практически исключает вероятность разрушения головки винта. Шестигранный хвостовик 1/4", подходит для держателя по стандарту DIN ISO 1173-F 6,3.

## 3840/4 Насадки TS, нержавеющая сталь



Code	EAN	mm	mm	mm	mm	mm	mm	mm
05071101001	115621	3,0	89	3 1/2"				10
05071102001	115638	4,0	89	3 1/2"				10
05071103001	115645	5,0	89	3 1/2"				10
05071104001	115652	6,0	89	3 1/2"				10
05071105001	115676		89	3 1/2"	3/32"			10
05071106001	115683		89	3 1/2"	1/8"			10
05071107001	115690		89	3 1/2"	5/32"			10
05071108001	115706		89	3 1/2"	3/16"			10

## Hex-Plus - продлевает жизнь винтов с внутренним шестигранником

Увеличенные контактные поверхности в шляпке винта снижают давление на грани.

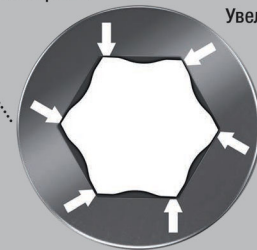

Увеличенный срок службы.

## 840/4 Z Насадки Take it easy

- С индикатором „Take it easy“: Цветовая маркировка профиля и гравировка размера

### 840/4 Z Насадки



	EAN	Ø	Ø	L	L	Ø	
Code	4013288	mm		mm		mm	
05160885001	200976	0,9		50	2"	2,6	10
05059602001	112408	1,5		50	2"	2,0	10
05059603001	034694	2,0		50	2"	4,0	10
05059628001	155450	2,0		89	3 1/2"	4,0	5
05059604001	034700	2,5		50	2"	4,0	10
05059629001	155467	2,5		89	3 1/2"	4,0	5
05059605001	012906	3,0		50	2"	4,0	10
05059630001	094254	3,0		89	3 1/2"	4,0	5
05380033001	156433	3,0		152	6"	4,0	5
05059610001	012913	4,0		50	2"	5,0	10
05059631001	094261	4,0		89	3 1/2"	5,0	5
05059634001	122964	4,0		152	6"	5,0	5
05059615001	012920	5,0		50	2"	6,0	10
05059632001	094278	5,0		89	3 1/2"	6,0	5
05059635001	122971	5,0		152	6"	6,0	5
05059620001	012937	6,0		50	2"	5,0	10
05059633001	094285	6,0		89	3 1/2"	-	5
05059636001	122988	6,0		152	6"	-	5
05059625001	012944	8,0		50	2"	-	10
05059637001	215031	8,0		89	3 1/2"	-	5
05350430001	161406		0,05"	50	2"	2,5	10
05135090001	107053		1/16"	50	2"	2,5	10
05380045001	156730		1/8"	152	6"	4,0	5
05135091001	036414		5/64"	50	2"	3,0	10
05059660001	155474		5/64"	89	3 1/2"	3,0	5
05135092001	036421		3/32"	50	2"	3,0	10
05059661001	155481		3/32"	89	3 1/2"	3,5	5
05135093001	036438		7/64"	50	2"	3,5	10
05059662001	155498		7/64"	89	3 1/2"	4,0	5
05135094001	036445		1/8"	50	2"	4,0	10
05059663001	155504		1/8"	89	3 1/2"	4,0	5
05135095001	036377		9/64"	50	2"	4,5	10
05059664001	155511		9/64"	89	3 1/2"	4,5	5
05380046001	156822		9/64"	152	6"	4,5	5
05135096001	036384		5/32"	50	2"	5,0	10
05059665001	155528		5/32"	89	3 1/2"	5,0	5
05380047001	156839		5/32"	152	6"	5,0	5
05135097001	036391		3/16"	50	2"	6,0	10
05059666001	155535		3/16"	89	3 1/2"	6,0	5
05380048001	156846		3/16"	152	6"	6,0	5
05135098001	036407		7/32"	50	2"	-	10
05059667001	155542		7/32"	89	3 1/2"	-	5
05380049001	156853		7/32"	152	6"	-	5
05135099001	095589		1/4"	50	2"	-	10
05059668001	155559		1/4"	89	3 1/2"	-	5
05380050001	156860		1/4"	152	6"	-	5
05346288001	103895		5/16"	50	2"	-	10

### 840/4 Z SB Насадки



Code	EAN			
	4013288			
05073056001	202468	⊙	840/4 Z Hex-Plus 2x 2.0x50	3
05073057001	202475	⊙	840/4 Z Hex-Plus 2x 2.5x50	3
05073058001	202482	⊙	840/4 Z Hex-Plus 2x 3.0x50	3
05136301001	213792	⊙	840/4 Z Hex-Plus 1x 3.0x152	3
05073059001	202499	⊙	840/4 Z Hex-Plus 2x 4.0x50	3
05136302001	213808	⊙	840/4 Z Hex-Plus 1x 4.0x152	3
05073060001	202505	⊙	840/4 Z Hex-Plus 2x 5.0x50	3
05136303001	213815	⊙	840/4 Z Hex-Plus 1x 5.0x152	3
05073061001	202444	⊙	840/4 Z Hex-Plus 2x 6.0x50	3
05136304001	213822	⊙	840/4 Z Hex-Plus 1x 6.0x152	3



### 842/4 Насадки

За счёт шарикового наконечника можно отклонять или поворачивать ось инструмента относительно оси винта, что позволяет закручивать буквально „за углом“. Шестигранный хвостовик 1/4", подходит для держателя по стандарту DIN ISO 1173-F 6,3.

#### 842/4 Насадки



Code	EAN	Ø	Ø	L	L		
Code	EAN	mm	mm	mm	mm		
05059680001	155931	3,0		89	3 1/2"		5
05059681001	155948	4,0		89	3 1/2"		5
05059682001	155955	5,0		89	3 1/2"		5
05059683001	155962	6,0		89	3 1/2"		5
05380124001	156587		3/32"	89	3 1/2"		5
05380125001	156594		7/64"	89	3 1/2"		5
05380126001	156600		1/8"	89	3 1/2"		5
05380127001	156617		9/64"	89	3 1/2"		5
05380128001	156624		5/32"	89	3 1/2"		5
05380129001	156631		3/16"	89	3 1/2"		5
05380130001	156648		7/32"	89	3 1/2"		5
05380131001	156655		1/4"	89	3 1/2"		5

### 840/2 Z Насадки

Закалённые до вязкой твёрдости биты Wera под внутренний шестигранник, для универсального применения. Hex-Plus увеличивает площадь контакта с головкой винта. За счёт этого до минимума снижается концентрация напряжения в профиле, что практически исключает вероятность разрушения головки винта. Шестигранный хвостовик 5/16", подходит для держателя по стандарту DIN ISO 1173-D 8.

#### 840/2 Z Насадки



Code	EAN	Ø	Ø	L	L		
Code	EAN	mm	mm	mm	mm		
05057505001	012753	3		30	1 3/16"		10
05057510001	012760	4		30	1 3/16"		10
05057515001	012777	5		30	1 3/16"		10
05057520001	012784	6		30	1 3/16"		10
05057525001	012791	8		30	1 3/16"		10
05057530001	012807	10		30	1 3/16"		10

### 840/9 C Насадки

Хвостовик 4 мм Halfmoon для прямого присоединения в машинный патрон.

#### 840/9 C Насадки



Code	EAN	Ø	L	L	Ø		
Code	EAN	mm	mm	mm	mm		
05135268001	168306	1,5	44	1 47/64"	2,6		10
05135269001	168313	2,0	44	1 47/64"	2,6		10

### 840/1 Z Насадки Hex-Plus B0

Винты B0 с внутренним шестигранником имеют в профиле цапфу. Это исключает несанкционированный доступ к соединению, т.к. обычные инструменты под внутренний шестигранник к таким винтам не подходят. Шестигранный хвостовик 1/4", подходит для держателя по стандарту DIN ISO 1173-D 6,3.

#### 840/1 Z Насадки Hex-Plus B0



Code	EAN	Ø	L	L			
Code	EAN	mm	mm	mm			
05056341001	038548	2,0	25	1"			10
05056342001	038555	2,5	25	1"			10
05056343001	038562	3,0	25	1"			10
05056344001	038593	4,0	25	1"			10
05056345001	038579	5,0	25	1"			10
05056346001	038586	6,0	25	1"			10

### 840/4 Z Насадки Hex-Plus B0

Шестигранный хвостовик 1/4", подходит для держателя по стандарту DIN ISO 1173-F 6,3.

#### 840/4 Z Насадки Hex-Plus B0



	EAN	⊙	⊘	⊘	⊘	⊘	⊘
Code	4013288	mm	mm		mm		
05059640001	094292	2,0	89	3 1/2"	4,0		5
05059641001	094308	2,5	89	3 1/2"	4,0		5
05059642001	094315	3,0	89	3 1/2"	4,0		5
05059643001	094322	4,0	89	3 1/2"	5,0		5
05059644001	094339	5,0	89	3 1/2"	6,0		5
05059645001	094346	6,0	89	3 1/2"	-		5

### 9506 SB Бит „4-в-1“ 1

Всего один бит подходит для четырёх разных профилей (для крепежа с внутренним шестигранником размеров 3,0; 4,0; 5,0; 6,0). Заметная экономия веса более 50 %. Наконечник большего размера задействуется путем вдавливания пружинящего наконечника меньшего размера.

Бит имеет шестигранный хвостовик 1/4" (тип хвостовика Wera 1) и поэтому подходит, например, к ручке-трещотке для битов и ручке-битодержателю с патроном Rapidaptor.

- Инновативный, сверхкомпактный бит "4-в-1": всего один бит на четыре разных размера
- Подходит для профиля с внутренним шестигранником размеров 3,0; 4,0; 5,0 и 6,0
- Закалённые до вязкой твёрдости, для универсального применения
- Привод: наружный шестигранник 1/4" (тип хвостовика Wera 1)

#### 9506 SB Бит „4-в-1“ 1

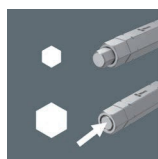
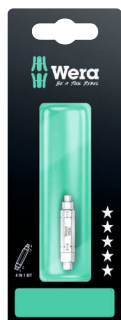

Code	EAN	⊙	⊘	⊘	⊘	⊘	⊘
05073201001	225269						1
		⊙	9506				
			1x 3,0; 4,0; 5,0; 6,0x37				

### 9507 SB Бит „4-в-1“ 2

Всего один бит подходит к крепежу с профилем четырёх размеров (внутренний шестигранник 2,5; 5,0; 6,0 и TORX® TX 25). За счёт суперэкономии места этот бит особенно подходит для работы на выезде. Ощутимое - до 50 % - уменьшение веса.

Чтобы применить наконечник большего размера, при завинчивании нужно до упора вдавить подпружиненный наконечник меньшего размера. Бит имеет шестигранный хвостовик 1/4" (тип хвостовика Wera 1), поэтому его можно использовать, например, с трещоткой для битов и ручкой-битодержателем Rapidaptor.

- Инновативный, сверхкомпактный бит „4-в-1“: всего один бит на четыре разных размера
- Подходит для профиля с внутренним шестигранником размеров 2,5; 5,0; 6,0 и TORX® TX 25
- Закалённые до вязкой твёрдости, для универсального применения
- Привод: наружный шестигранник 1/4" (тип хвостовика Wera 1)

#### 9507 SB Бит „4-в-1“ 2

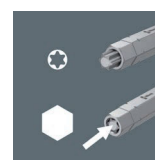

Code	EAN	⊙	⊘	⊘	⊘	⊘	⊘
05073202001	225276						1
		⊙	9507				
			1x 2,5; 5,0; 6,0; TX 25x37				



## System Impaktor - Для самых строгих требований к инструментам для завинчивания

Держатели Impaktor с магнитным кольцом

С мелкими алмазными частицами

С максимальной высокой прочностью. Снижает опасность преждевременной поломки

Увеличенный срок службы

Благодаря совершенствованию характеристик материалов

Держатели Impaktor из нержавеющей стали



TriTorsion

Высококачественные биты под внутренний квадрат. Технология Impaktor обеспечивает срок службы инструментов, заметно превышающий средние показатели даже с учетом жестких условий их применения. Повышенное сопротивление трению за счёт шероховатого покрытия из алмазных частиц предотвращает выкальзывание наконечника из винта. Особенно подходят для работы с предлагаемыми на рынке ударными винтовёртами. Шестигранный хвостовик  $\frac{1}{4}$ " , подходит для держателя по стандарту DIN ISO 1173-D 6,3.

### 868/1 IMP DC DIY Impaktor биты под внутренний квадрат



Code	EAN		
05057631001	157478	868/1 IMP DC 10x # 2x25	1
05057632001	157485	868/1 IMP DC 10x # 3x25	1

### 868/1 IMP DC SB Impaktor Насадки для винтов с внутренним квадратом



Code	EAN		
05073931001	158437	868/1 IMP DC 1x # 2x25	5
05073932001	158444	868/1 IMP DC 1x # 3x25	5

### 868/1 V Насадки для винтов с внутренним квадратом

Высококачественные биты под внутренний квадрат с фиксирующей функцией. За счёт прижимной силы, возникающей в результате контактного давления между наконечником инструмента и профилем головки винта, винты надёжно удерживаются на инструменте. Закалённые до вязкой твёрдости, для универсального применения. Шестигранный хвостовик  $\frac{1}{4}$ " , подходит для держателя по стандарту DIN ISO 1173-D 6,3.

### 868/1 V Насадки для винтов с внутренним квадратом



Code	EAN						
05340245001	118202	# 1	25	1"	6,1		10
05066394001	113603	# 2	25	1"	6,1		10
05066396001	169228	# 3	25	1"	6,1		10

### Bit-Box 20 V для винтов с внутренним квадратом



Code	EAN		
05057790001	188083	868/1 V 20x # 2x25	20

**868/1 Z Насадки для винтов с внутренним квадратом**  
 Высококачественные биты под внутренний квадрат. Закалённые до вязкой твёрдости, для универсального применения. Шестигранный хвостовик 1/4", подходит для держателя по стандарту DIN ISO 1173-D 6,3.

**868/1 Z Насадки для винтов с внутренним квадратом**



	EAN	□	□	□	□	□	□
Code	4013288		mm		mm		
05066395001	030214	# 00	25	1"	3,5		10
05066400001	030221	# 0	25	1"	3,5		10
05066405001	030207	# 1	25	1"	4,5		10
05066410001	030238	# 2	25	1"	6,0		10
05066415001	030245	# 3	25	1"	6,0		10
05066420001	030252	# 4	25	1"	8,0		10

**868/1 Z SB Насадки для винтов с внутренним квадратом**



Code	EAN	□			
	4013288				
05073074001	202727	□	868/1 Z	2x # 1x25	5
05073075001	202710	□	868/1 Z	2x # 2x25	5

**System Impaktor - Для самых строгих требований к инструментам для завинчивания**

Держатели Impaktor с магнитным кольцом

С мелкими алмазными частицами

С максимальной высокой прочностью Снижает опасность преждевременной поломки

Увеличенный срок службы

Благодаря совершенствованию характеристик материалов

ТриTorsion

Держатели Impaktor из нержавеющей стали

Высококачественные биты под внутренний квадрат. Технология Impaktor обеспечивает срок службы инструментов, заметно превышающий средние показатели даже с учетом жестких условий их применения. Повышенное сопротивление трением за счёт шероховатого покрытия из алмазных частиц предотвращает выскальзывание наколенника из винта. Особенно подходят для работы с предлагаемыми на рынке ударными шурувертами. Шестигранный хвостовик 1/4", подходит для держателя по стандарту DIN ISO 1173-F 6,3.

**868/4 IMP DC DIY Impaktor Насадки под внутренний квадрат**



Code	EAN	□			
	4013288				
05057671001	157546	□	868/4 IMP DC	5x # 2x50	1
05057672001	157553	□	868/4 IMP DC	5x # 3x50	1



### 868/4 IMP DC SB Импактор Насадки для винтов с внутренним квадратом



Code	EAN		
05073971001	158550	868/4 IMP DC 1x # 2x50	5
05073972001	158567	868/4 IMP DC 1x # 3x50	5

### Kraftform Stainless - сталь для защиты от коррозии

Нержавеющая сталь прикручивается нержавеющей сталью!

Инструменты из нержавеющей стали от компании Wera

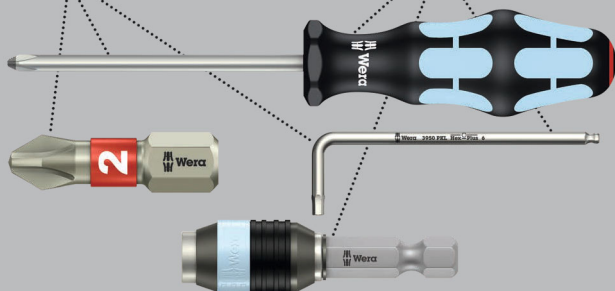

Высококачественные биты из специальной стали под внутренний квадрат. Инструменты Wera Edelstahl изготавливаются из специальной стали, что исключает неприятное распространение контактной ржавчины. Шестигранный хвостовик 1/4", подходит для держателя по стандарту DIN ISO 1173-F 6,3.

### 3868/4 Насадки с внутренним квадратом, нержавеющая сталь



Code	EAN					
05071097001	115591	# 1	89	3 1/2"	4,5	10
05071098001	115607	# 2	89	3 1/2"	5,0	10
05071099001	115614	# 3	89	3 1/2"	5,5	10

### 868/4 BTZ Насадки с внутренним квадратом

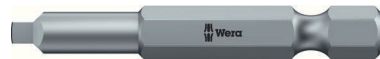

	EAN					
Code	4013288		mm	mm		
05060147001	041272	#1	50	2"	4,2	10
05060148001	041289	#2	50	2"	4,2	10
05060149001	041296	#3	50	2"	5,5	10

### 868/4 Насадки с внутренним квадратом



	EAN					
Code	4013288		mm	mm		
05060150001	030269	# 00	50	2"	3,5	10
05060155001	030276	# 0	50	2"	3,5	10
05060160001	030283	# 1	50	2"	4,5	10
05060180001	041043	# 1	70	2 3/4"	4,5	10
05134800001	040930	# 1	89	3 1/2"	4,5	10
05134805001	040923	# 1	152	6"	4,5	10
05060165001	030290	# 2	50	2"	6,0	10
05060182001	041050	# 2	70	2 3/4"	6,0	10
05134801001	040947	# 2	89	3 1/2"	6,0	10
05134806001	040954	# 2	152	6"	6,0	10
05060170001	030306	# 3	50	2"	6,0	10
05060184001	032805	# 3	70	2 3/4"	6,0	10
05134802001	040961	# 3	89	3 1/2"	6,0	10
05134807001	040978	# 3	152	6"	6,0	10
05060175001	030313	# 4	50	2"	8,0	10

### 868/4 Z SB Насадки для винтов с внутренним квадратом



Code	EAN		
05073076001	202703	868/4 Square-Plus 2x # 1x50	5
05073077001	202697	868/4 Square-Plus 2x # 2x50	5



## 868/4 V Насадки

С фиксирующей функцией.

### 868/4 V Насадки



	EAN						
Code	4013288		mm		mm		
05060300001	169211	# 1	50	2"	4,5		10
05060297001	169198	# 1	89	3 1/2"	4,5		10
05060301001	113610	# 2	50	2"	6,0		10
05060302001	113627	# 2	70	2 3/4"	6,0		10
05060303001	113634	# 2	89	3 1/2"	6,0		10
05060304001	113641	# 2	152	6"	6,0		10
05060296001	169181	# 3	50	2"	6,0		10
05060298001	169204	# 3	89	3 1/2"	6,0		10

## Биты с алмазным покрытием

Алмазные микрочастицы, нанесенные на наконечник бита, буквально вгрызаются в винт и обеспечивают

точную и надёжную посадку в профиле головки.

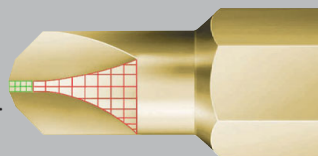

Высококачественные биты с преимуществом Mplus для повышения момента силы на излом и увеличения срока службы инструментов, алмазное покрытие для надёжной посадки в винте.

### 871/1 DC TORQ-SET® Mplus Насадки



	EAN							
Code	4013288	mm		mm		mm		
05066638001	099525	4		25	1"	4,7		10
05066640001	033161	6		25	1"	4,7		10
05066642001	033178	8		25	1"	6,0		10
05066644001	033185	10		25	1"	6,0		10
05066646001	033192	--	1/4"	32	1 1/4"	11,0		10

## 871/1 TORQ-SET® Mplus Насадки

TORQ-SET® Mplus: За счёт более прочных граней, чем в обычном профиле TORQ-SET® обеспечивается на 70% больший момент силы на излом при точной посадке в профиле винта и увеличивается связанный с этим срок службы инструментов. Закалённые до вязкой твёрдости, для универсального применения. Шестигранный хвостовик 1/4", подходит для держателя по стандарту DIN ISO 1173-D 6,3.

### 871/1 TORQ-SET® Mplus Насадки, 25 мм



	EAN							
Code	4013288	mm		mm		mm		
05066618001	093073	0		25	1"	4,7		10
05066619001	041562	1		25	1"	4,7		10
05066620001	033086	2		25	1"	4,7		10
05066622001	033093	3		25	1"	4,7		10
05066624001	033109	4		25	1"	4,7		10
05066626001	033116	5		25	1"	4,7		10
05066628001	033123	6		25	1"	4,7		10
05066630001	033130	8		25	1"	6,0		10
05066632001	033147	10		25	1"	6,0		10
05066633001	037558	--	1/4"	25	1"	6,0		10

### 871/1 TORQ-SET® Mplus Насадки, 32 мм



	EAN							
Code	4013288			mm		mm		
05066634001	033154	1/4"		32	1 1/4"	11,0		10
05066635001	093011	5/16"		32	1 1/4"	11,0		10

## 871/4 DC TORQ-SET® Mplus Насадки

Высококачественные биты с преимуществом Mplus для повышения момента силы на излом и увеличения срока службы инструментов, алмазное покрытие для надёжной посадки в винте.

Шестигранный хвостовик 1/4", подходит для держателя по стандарту DIN ISO 1173-F 6,3.

### 871/4 DC TORQ-SET® Mplus Насадки



	EAN							
Code	4013288			mm				
05324901001	162984	2		50	2"			10
05066688001	099532	4		50	2"			10
05066690001	033345	6		50	2"			10
05066692001	033352	8		50	2"			10
05066694001	033369	10		50	2"			10
05066696001	033376	--	1/4"	50	2"			10



### 871/4 TORQ-SET® Mplus Насадки



	EAN						
<b>Code</b>	4013288			mm			
05066660001	033239	2		50	2"		10
05066683001	094469	2		89	3 1/2"		5
05066662001	033246	3		50	2"		10
05066684001	094476	3		89	3 1/2"		5
05066664001	033253	4		50	2"		10
05066685001	094483	4		89	3 1/2"		5
05066666001	033260	5		50	2"		10
05066668001	033277	6		50	2"		10
05066676001	033307	6		70	2 3/4"		5
05066686001	094490	6		89	3 1/2"		10
05066670001	033055	8		50	2"		10
05066678001	033314	8		70	2 3/4"		5
05066687001	094506	8		89	3 1/2"		10
05066672001	033284	10		50	2"		10
05066680001	033321	10		70	2 3/4"		5
05066682001	033338	10		89	3 1/2"		5
05066674001	033291	--	1/4"	50	2"		10
05221110001	035851	--	5/16"	50	2"		10

### 871/2 TORQ-SET® Mplus Насадки

Шестигранный хвостовик 5/16", подходит для держателя по стандарту DIN ISO 1173-D 8.

### 871/2 TORQ-SET® Mplus Насадки



	EAN					
<b>Code</b>	4013288		mm			
05066654001	033208	1/4"	32	1 1/4"		5
05066656001	033215	5/16"	32	1 1/4"		5

### 875/1 TRI-WING® Насадки, 25 мм

Высококачественные биты TRI-WING®. Закалённые до вязкой твёрдости, для универсального применения. Шестигранный хвостовик 1/4", подходит для держателя по стандарту DIN ISO 1173-D 6,3.

### 875/1 TRI-WING® Насадки, 25 мм



	EAN						
<b>Code</b>	4013288		mm		mm		
05066758001	093059	0	25	1"	4,7		10
05066760001	033482	1	25	1"	4,7		10
05066762001	033499	2	25	1"	4,7		10
05066764001	033505	3	25	1"	4,7		10
05066766001	033512	4	25	1"	6,2		10
05066768001	033529	5	25	1"	6,2		10

### 875/4 TRI-WING® Насадки

Закалённые до вязкой твёрдости, для универсального применения. Шестигранный хвостовик 1/4", подходит для держателя по стандарту DIN ISO 1173-F 6,3.

### 875/4 TRI-WING® Насадки



	EAN					
<b>Code</b>	4013288		mm			
05066785001	094605	1	89	3 1/2"		5
05066786001	094612	2	89	3 1/2"		5
05066787001	094629	3	89	3 1/2"		5
05066788001	094636	4	89	3 1/2"		5

### 860/1 XZN Многозубцовые насадки

Высококачественные многозубцовые биты. Закалённые до вязкой твёрдости, для универсального применения. Шестигранный хвостовик 1/4", подходит для держателя по стандарту DIN ISO 1173-D 6,3.

### 860/1 XZN Многозубцовые насадки



	EAN						
<b>Code</b>	4013288		mm		mm		
05066150001	034953	M 4	25	1"	4,17		10
05066155001	034960	M 5	25	1"	5,14		10
05066160001	034977	M 6	25	1"	-		10
05066165001	034984	M 8	25	1"	8,0		5
05066170001	034991	M 10	25	1"	10,0		5

### 872/9 Насадки Microstix®

С хвостовиком 4 мм Halfmoon для прямого присоединения в машинный патрон.

### 872/9 Насадки Microstix®



	EAN						
<b>Code</b>	4013288		mm	mm			
05066850001	179272	m	44	2,0	1 47/64"		10
05066851001	179296	00	44	2,0	1 47/64"		10
05066852001	179302	F	44	2,0	1 47/64"		10
05066853001	179319	0	44	2,0	1 47/64"		10
05066854001	179326	1	44	2,0	1 47/64"		10

### 857/1 Z Натяжные насадки

Биты для натяжных винтов. Закалённые до вязкой твёрдости, для универсального применения. Шестигранный хвостовик 1/4", подходит для держателя по стандарту DIN ISO 1173-D 6,3.

#### 857/1 Z Натяжные насадки



	EAN	●●	⌈	⌋	∅		📦
Code	4013288		mm		mm		
05057150001	038609	4	25	1"	3,18		10
05057151001	038616	6	25	1"	4,32		10
05057152001	038623	8	25	1"	5,21		10
05057153001	038630	10	25	1"	6,10		10

### 857/4 Z Натяжные насадки

Высококачественные биты для натяжных винтов. Закалённые до вязкой твёрдости, для универсального применения. Шестигранный хвостовик 1/4", подходит для держателя по стандарту DIN ISO 1173-F 6,3.

#### 857/4 Z Натяжные насадки



	EAN	●●	⌈	⌋	∅		📦
Code	4013288		mm		mm		
05057160001	094810	4	89	3 1/2"	3,18		5
05057161001	094827	6	89	3 1/2"	4,32		5
05057162001	094834	8	89	3 1/2"	5,21		5
05057163001	094841	10	89	3 1/2"	6,10		5

### Kraftform Stainless - сталь для защиты от коррозии

Нержавеющая сталь прикручивается нержавеющей сталью!

Инструменты из нержавеющей стали от компании Wera

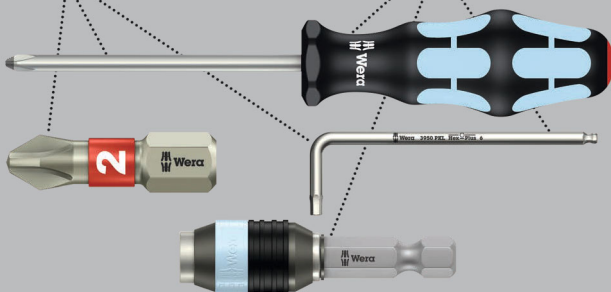

Набор высококачественных торцовых головок из специальной стали. Специальная сталь против распространения контактной ржавчины. Немагнитное исполнение, с фиксатором. Шестигранный хвостовик 1/4", подходит для держателя по стандарту DIN ISO 1173-F 6,3.

### 3869/4 Торцовые головки



	EAN	⬤	⬤	⌈	∅		📦
Code	4013288			mm	mm		
05071222001	118127			7,0	50,0	12,5	5
05071223001	118257			8,0	50,0	14,0	5
05071224001	118141			10,0	50,0	16,0	5
05071225001	118158			13,0	50,0	19,5	5
05071228001	118189		3/8"		50,0	16,0	5

### 869/4 Торцовые головки

Шестигранный хвостовик 1/4", подходит для держателя по стандарту DIN ISO 1173-F 6,3.

#### 869/4 Торцовые головки



	EAN	⬤	⬤	⌈	∅		📦
Code	4013288			mm	mm		
05060400001	100948			5,5	50,0	11,0	5
05060272001	016546			5,5	65,0	9,0	5
05060401001	100955			6,0	50,0	11,0	5
05060274001	016553			6,0	65,0	11,0	5
05060402001	100962			7,0	50,0	11,0	5
05060276001	016560			7,0	65,0	11,0	5
05060403001	100979			8,0	50,0	12,5	5
05060278001	016577			8,0	65,0	12,5	5
05060404001	100986			9,0	50,0	14,0	5
05060280001	016584			9,0	65,0	14,0	5
05060405001	100993			10,0	50,0	14,0	5
05060282001	016591			10,0	65,0	14,0	5
05060406001	101006			11,0	50,0	16,0	5
05060281001	031327			11,0	65,0	16,0	5
05060407001	101013			12,0	50,0	18,0	5
05060283001	031334			12,0	65,0	18,0	5
05060408001	101020			13,0	50,0	18,0	5
05060284001	016607			13,0	65,0	19,0	5
05060409001	101037		1/4"		50,0	11,0	5
05060286001	016614		1/4"		65,0	11,0	5
05060410001	101044		5/16"		50,0	12,5	5
05060290001	016638		5/16"		65,0	12,5	5
05060411001	101051		3/8"		50,0	14,0	5
05060288001	016621		3/8"		65,0	14,0	5
05060412001	101068		7/16"		50,0	16,0	5



### 869/4 M Торцовые головки, магнитные



	EAN						
Code	4013288	mm		mm	mm		
05060420001	101075	5,5		50,0	11,0		5
05060210001	016652	5,5		65,0	11,0		5
05060421001	101082	6,0		50,0	11,0		5
05060215001	016669	6,0		65,0	11,0		5
05060422001	101099	7,0		50,0	11,0		5
05060220001	016676	7,0		65,0	11,0		5
05060423001	101105	8,0		50,0	12,5		5
05060225001	016683	8,0		65,0	12,5		5
05060424001	101112	9,0		50,0	14,0		5
05060230001	016690	9,0		65,0	14,0		5
05060425001	101129	10,0		50,0	14,0		5
05060235001	016706	10,0		65,0	14,0		5
05060426001	101136	11,0		50,0	16,0		5
05060237001	031501	11,0		65,0	16,0		5
05060427001	101143	12,0		50,0	18,0		5
05060238001	031495	12,0		65,0	17,0		5
05060428001	101150	13,0		50,0	18,0		5
05060240001	016713	13,0		65,0	19,0		5
05060429001	101167		1/4"	50,0	11,0		5
05060255001	016720		1/4"	65,0	11,0		5
05060430001	101174		5/16"	50,0	12,5		5
05060260001	016737		5/16"	65,0	12,5		5
05060431001	101181		3/8"	50,0	14,0		5
05060265001	016744		3/8"	65,0	14,0		5
05060432001	101198		7/16"	50,0	16,0		5

### 869/4 M SB Торцовые головки, магнитные



Code	EAN			
	4013288			
05073500001	105691		<b>869/4 M</b> 1x 5.5x50.0	3
05073501001	105707		<b>869/4 M</b> 1x 6.0x50.0	3
05073502001	106506		<b>869/4 M</b> 1x 7.0x50.0	3
05073503001	105714		<b>869/4 M</b> 1x 8.0x50.0	3
05073504001	105721		<b>869/4 M</b> 1x 9.0x50.0	3
05073505001	105738		<b>869/4 M</b> 1x 10.0x50.0	3
05073506001	105745		<b>869/4 M</b> 1x 11.0x50.0	3
05073507001	105752		<b>869/4 M</b> 1x 12.0x50.0	3
05073508001	105769		<b>869/4 M</b> 1x 13.0x50.0	3
05073509001	105776		<b>869/4 M</b> 1x 1/4"x50.0	3
05073510001	105783		<b>869/4 M</b> 1x 3/8"x50.0	3

## 869/4 M Набор A SB



Code	EAN			
05073495001	144584	●	<b>869/4 M</b> 1x 7.0x50.0; 1x 8.0x50.0; 1x 10.0x50.0; 1x 12.0x50.0; 1x 13.0x50.0; 1x 1/4"x50.0; 1x 5/16"x50.0; 1x 3/8"x50.0	1

## 869/9 Торцовые головки

Метрическая торцовая головка. Немагнитная. С хвостовиком 4 мм Halfmoon для прямого присоединения в машинный патрон.

### 869/9 Торцовые головки



	EAN	⊙	⌈	∅				
<b>Code</b>	4013288	mm	mm	mm				
05135224001	190505	2,5	44,0	5,0				10
05135225001	190499	3,0	44,0	5,0				10

## 879/4 Завёртки с внутренней резьбой

Завёртка с внутренней резьбой для сантехнического крепежа и резьбовых шпилек. Шестигранный хвостовик 1/4", подходит для держателя по стандарту DIN ISO 1173-F 6,3.

### 879/4 Завёртки с внутренней резьбой



	EAN	⊕	⌈	⌈	∅			
<b>Code</b>	4013288		mm		mm			
05135903001	035059	M8	50,0	2"	12,0			5
05135904001	035066	M10	50,0	2"	12,0			5





# Держатели и адаптеры



## System Impaktor - Для самых строгих требований к инструментам для завинчивания

Держатели Impaktor с магнитным кольцом

С мелкими алмазными частицами

С максимальной высокой прочностью Снижает опасность преждевременной поломки

Увеличенный срок службы

Благодаря совершенствованию характеристик материалов

Держатели Impaktor из нержавеющей стали



TriTorsion

Держатель Impaktor Wera для смягчения максимальных импульсных скачков. Особый эффект за счёт наличия двух разных торсионных зон. Стопорное кольцо гарантирует оптимальную посадку инструмента в держателе. Магнит дополнительно служит плотному контакту бита и винта. Держатели Impaktor из специальной стали со стопорным кольцом и магнитом отвечают самым строгим требованиям по динамическим параметрам, поскольку в них сознательно не используются механически непрочные мелкие детали. Используются преимущественно в промышленном монтаже для завинчиваний, например, с помощью роботов. Отвод: подходит для битов с шестигранным хвостовиком 1/4" по стандарту DIN ISO 1173-C 6,3.

Привод: шестигранный хвостовик 1/4", подходит для шуруповёртов с патроном по стандарту DIN ISO 1173-F 6,3.

### 897/4 IMP ударный держатель с пружинным стопорным кольцом и магнитом



	EAN						
Code	4013288		mm				
05057675001	157805	1/4"	75	3"	1/4"		5

### 897/4 IMP R ударный держатель с кольцевым магнитом и пружинным стопорным кольцом

Держатель Impaktor с круглым магнитом дополнительно держит мёртвой хваткой длинные и тяжёлые винты. Это позволяет быстро и надёжно наживить винт. Он идеально подходит для работы в положении над головой. Если ситуация, например, работа с металлическими деталями делает использование магнита нежелательным, то его можно вывести из рабочей зоны, нейтрализовав таким образом его действие. Эти держатели используются преимущественно для завинчивания в ручном режиме с машинным приводом. Отвод: подходит для битов с шестигранным хвостовиком 1/4" по стандарту DIN ISO 1173-C 6,3. Привод: шестигранный хвостовик 1/4", подходит для шуруповёртов с патроном по стандарту DIN ISO 1173-F 6,3.

### 897/4 IMP R ударный держатель с кольцевым магнитом и пружинным стопорным кольцом



	EAN						
Code	4013288		mm				
05057676001	157812	1/4"	75	3"	1/4"		5

### 897/4 IMP R SB ударный держатель с кольцевым магнитом и пружинным стопорным кольцом



	EAN						
Code	4013288						
05073990001	157836					897/4 Impaktor R 1x 1/4"x75	3



## Rapidaptor - компактный чудо-патрон



Универсальный держатель для битов с шестигранным хвостовиком 1/4" по стандарту DIN ISO 1173-C 6,3 и E 6,3 (ISO 1173). Из специальной стали, что исключает распространение контактной ржавчины. Технология Rapidaptor позволяет ставить биты даже без использования гильзы. Извлечение битов осуществляется простым сдвижением гильзы вперед - моментальная смена битов даже одной рукой. Шестигранный хвостовик 1/4", подходит для шуруповертов с патроном по стандарту DIN ISO 1173-F 6,3.

### 3888/4/1 K Универсальный держатель Rapidaptor, нержавеющая сталь



	EAN							
Code	4013288		mm			mm		
05071100001	111487	1/4"	50	2"	1/4"	15,0		5

### 3888/4/1 K SB Универсальный держатель Rapidaptor, нержавеющая сталь



Code	EAN							
05073616001	112170						3888/4/1 K 1x 1/4"x50	3

## System BiTorsion - это долговечность

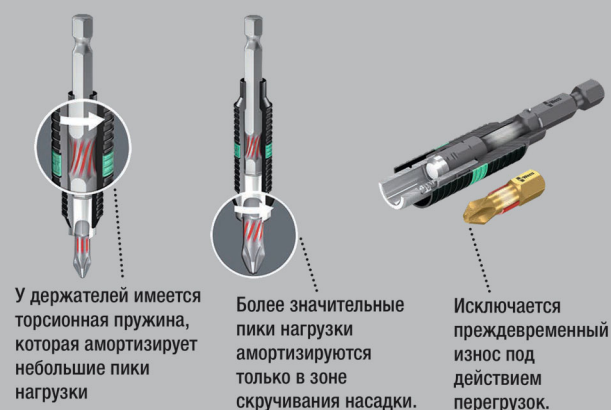

Универсальный держатель для битов с шестигранным хвостовиком 1/4" по стандарту DIN ISO 1173-C 6,3 и E 6,3 (ISO 1173). Держатели BiTorsion фирмы Wera имеют торсионную зону, которая гасит небольшие пиковые нагрузки, возникающие при завинчивании. Совместное использование с битами BiTorsion, имеющими торсионную зону, значительно увеличивает срок службы инструментов. Держатели BiTorsion фирмы Wera можно также использовать с обычными битами. Технология Rapidaptor позволяет ставить биты без использования гильзы. Извлечение битов осуществляется простым сдвижением гильзы вперед - моментальная смена битов даже одной рукой. Привод: 1/4" шестиграннык подходит для использования в шуруповертах с патроном по стандарту DIN ISO 1173-F 6,3.

### 897/4 R Универсальный держатель Rapidaptor BiTorsion



	EAN							
Code	4013288		mm			mm		
05053923001	095633	1/4"	75	3"	1/4"	15,0		5

### 897/4 R SB Универсальный держатель Rapidaptor BiTorsion



Code	EAN							
05073420001	099464						897/4 R 1x 1/4"x75	3

### 889/4/1 К Универсальный держатель Rapidaptor

Универсальный держатель Rapidaptor для битов с шести-гранным хвостовиком 1/4" по стандарту DIN ISO 1173-C 6,3 и E 6,3 (ISO 1173). Rapidaptor позволяет ставить биты даже без использования гильзы. Извлечение битов осуществляется простым сдвиганием гильзы вперед - моментальная смена битов даже одной рукой. Сильный постоянный магнит держит биты мертвой хваткой. Наружный шестигранный 1/4" стержень подходит для использования в шуруповертах с патроном по стандарту DIN ISO 1173-F 6,3.

### 889/4/1 К Универсальный держатель Rapidaptor



	EAN							
Code	4013288		mm			mm		
05052502001	095626	1/4"	50	2"	1/4"	15,0		5

### 889/4/1 К SB Универсальный держатель Rapidaptor



Code	EAN							
05073421001	099440						889/4/1 К 1x 1/4"x50	3

### 889/4/1 Универсальный держатель Rapidaptor



	EAN							
Code	4013288		mm			mm		
05052503001	098016	1/4"	75	3"	1/4"	15,0		5

### 889/4 R Rapidaptor Универсальный держатель



	EAN							
Code	4013288		mm			mm		
05052504001	101242	1/4"	100	4"	1/4"	15,0		2

### 888/4/1 К Универсальный держатель Rapidaptor

- Немагнитное исполнение

### 888/4/1 К Универсальный держатель Rapidaptor



	EAN							
Code	4013288		mm			mm		
05052500001	095619	1/4"	50	2"	1/4"	15,0		5

### 887/4 RR Универсальный держатель Rapidaptor с кольцевым магнитоммагнитным кольцом

Универсальный держатель Rapidaptor для битов с шести-гранным хвостовиком 1/4" по стандарту DIN ISO 1173-C 6,3 и E 6,3 (ISO 1173). Подвижная гильза свободного хода с магнитом держит мертвой хваткой даже длинные и тяжелые винты. Rapidaptor позволяет ставить биты даже без использования гильзы. Извлечение битов осуществляется простым сдвиганием гильзы вперед - моментальная смена битов даже одной рукой. Шестигранный хвостовик 1/4", подходит для шуруповертов с патроном по стандарту DIN ISO 1173-F 6,3.

### 887/4 RR Универсальный держатель Rapidaptor с кольцевым магнитоммагнитным кольцом



	EAN							
Code	4013288		mm			mm		
05052490001	104045	1/4"	57	2 1/4"	1/4"	16		5

### 887/4 RR SB Универсальный держатель Rapidaptor с кольцевым магнитом



Code	EAN							
05073511001	105790						887/4 RR 1x 1/4"x57	3

### 889/4/1 F Битодержатель Rapidaptor с муфтой свободного хода для динамометрической отвёртки с ручкой пистолетной формы

Функция свободного хода для очень быстрых возвратных движений инструментом без надоедливого перекидывания при затяжке крепежа с правой резьбой. Подходит специально для удобной и быстрой работы динамометрическими отвёртками Wera с ручкой пистолетной формы. Технология Rapidaptor позволяет ставить биты даже без манипуляций с гильзой. Извлечение битов осуществляется простым сдвиганием гильзы вперед - моментальная смена битов даже одной рукой.

- Динамометрическая отвёртка Wera с ручкой пистолетной формы исключает надоедливые перекидывания при заворачивании крепежа с правой резьбой
- Быстрая и неумтомительная работа благодаря точному механизму свободного хода
- Не требующая обслуживания конструкция с особенно тонким и стабильным подшипником от ведущего производителя
- Прилагаемый момент затяжки не более 10 Нм
- Фиксация битов на основе технологии Rapidaptor для моментальной смены насадок, подходит для битов с шестигранным хвостовиком 1/4" по стандарту DIN ISO 1173-C 6,3 и E 6,3 и типом хвостовика Wera 1 и 4

### 889/4/1 F Битодержатель Rapidaptor с муфтой свободного хода для динамометрической отвёртки с ручкой пистолетной формы



	EAN							
Code	4013288		mm			mm		
05052501001	217585	1/4"	64	2 33/64"	1/4"	16,5		5

### 894/4/1 К Универсальный держатель

Универсальный держатель для битов с шестигранным хвостовиком 1/4" по стандарту DIN ISO 1173-C 6,3. С быстрозажимным патроном для моментальной смены битов. Привод: 1/4" шестигранник подходит для использования в шуруповёртах с патроном по стандарту DIN ISO 1173-F 6,3.

### 894/4/1 К Универсальный держатель



	EAN							
Code	4013288		mm			mm		
05053522001	017512	1/4"	51	2"	1/4"	14,3		5

### 894/4/1 Универсальный держатель



	EAN							
Code	4013288		mm			mm		
05053520001	017505	1/4"	75	3"	1/4"	14,3		5

### 895/4/1 К Универсальный держатель

Универсальный держатель для битов с шестигранным хвостовиком 1/4" по стандарту DIN ISO 1173-C 6,3. С быстрозажимным патроном для моментальной смены битов. Сильный постоянный магнит держит биты мертвой хваткой. Привод: 1/4" шестигранник подходит для использования в шуруповёртах с патроном по стандарту DIN ISO 1173-F 6,3.

### 895/4/1 К Универсальный держатель



	EAN							
Code	4013288		mm			mm		
05053872001	035158	1/4"	52	2"	1/4"	14,3		5

### 895/4/1 К SB Универсальный держатель



	EAN							
Code	4013288							
05073318001	029195			895/4/1 K		1x 1/4"x52		3

### 895/4/1 Универсальный держатель



	EAN							
Code	4013288		mm			mm		
05053870001	017574	1/4"	77	3"	1/4"	14,3		5

### 898/4 Универсальный держатель

Комбинированный держатель для битов с хвостовиком 4 мм Halfmoon (тип хвостовика Wera 9) и 4 мм HIOS (тип хвостовика Wera 21); с быстрозажимным патроном; привод шестигранник 1/4", подходит для шуруповертов с патроном по стандарту DIN ISO 1173-F 6,3.

#### 898/4 Универсальный держатель



	EAN						
Code	4013288	mm			mm		
0505150001	184177	50	2"	1/4"	10,0		5

### 898/9 Универсальный держатель

Подходит для битов с хвостовиком 4 мм Halfmoon (тип хвостовика Wera 9) и 4 мм HIOS (тип хвостовика Wera 21); с быстрозажимным патроном; привод: 4 мм Halfmoon.

#### 898/9 Универсальный держатель



	EAN						
Code	4013288	mm		mm			
05051501001	184184	50	2"	10,0			5

### 898/21 Универсальный держатель

Подходит для битов с хвостовиком 4 мм Halfmoon (тип хвостовика Wera 9) и 4 мм HIOS (тип хвостовика Wera 21); с быстрозажимным патроном; привод: 4 мм HIOS.

#### 898/21 Универсальный держатель



	EAN						
Code	4013288	mm		mm			
05051502001	184191	50	2"	10,0			5

### 890/4/1 Универсальный держатель

Универсальный держатель для битов с шестигранным хвостовиком 1/4" по стандарту DIN ISO 1173-C 6,3. Стопорное кольцо гарантирует оптимальную посадку инструмента в держателе. Наружный шестигранник 1/4" подходит для использования в шуруповертах с патроном по стандарту DIN ISO 1173-F 6,3.

#### 890/4/1 Универсальный держатель



	EAN						
Code	4013288		mm			mm	
05052575001	017239	1/4"	57	2 1/4"	1/4"	11,1	5

### 893/4/1 К Универсальный держатель

Универсальный держатель для битов с шестигранным хвостовиком 1/4" по стандарту DIN ISO 1173-C 6,3. Гильза из специальной стали для особой защиты от коррозии. Шестигранный хвостовик 1/4", подходит для шуруповертов с патроном по стандарту DIN ISO 1173-F 6,3.

#### 893/4/1 К Универсальный держатель



	EAN						
Code	4013288		mm			mm	
0513448001	017468	1/4"	50	2"	1/4"	10,5	5

### 893/4/1 К SB Универсальный держатель



Code	EAN				
05073401001	029133			893/4/1 K 1x 1/4"x50	3

### 899/3/1 Универсальный держатель

Гильза из специальной стали для особой защиты от коррозии. Сильный постоянный магнит держит биты мертвой хваткой. Универсальный держатель для битов с шестигранным хвостовиком 1/4" по стандарту DIN ISO 1173-C 6,3. 5,5-мм шестигранник подходит для использования в шуруповертах с патроном по стандарту DIN ISO 1173-B 5,5.

#### 899/3/1 Универсальный держатель



	EAN						
Code	4013288		mm		mm	mm	
05053425001	017659	1/4"	72	2 3/4"	5,5	10,5	5

### 899/4/1 Универсальный держатель

Гильза из специальной стали для особой защиты от коррозии. Стопорное кольцо гарантирует оптимальную посадку инструмента в держателе. Сильный постоянный магнит держит биты мертвой хваткой. Универсальный держатель для битов с шестигранным хвостовиком 1/4" по стандарту DIN ISO 1173-C 6,3. 1/4" мм шестигранник подходит для использования в шуруповертах с патроном по стандарту DIN ISO 1173-F 6,3.

#### 899/4/1 Универсальный держатель



	EAN							
Code	4013288	Art.No.		mm			mm	
05053457001	017673	899/4/1 K	1/4"	50	2"	1/4"	10,5	5
05053455001	017666	899/4/1 75	1/4"	75	3"	1/4"	10,5	5
05053459001	036711	899/4/1 100	1/4"	100	4"	1/4"	10,5	5
05053458001	036728	899/4/1 152	1/4"	152	6"	1/4"	10,5	5

#### 899/4/1 SB Универсальный держатель



Code	EAN						
	4013288						
05347100001	095268			899/4/1 1x 1/4"x50			3
05073357001	029720			899/4/1 1x 1/4"x75			3
05134398001	099907			899/4/1 1x 1/4"x152			3

### 899/4/1 S Универсальный держатель

Сверхпрочное стопорное кольцо гарантирует оптимальную посадку инструмента в держателе. Особо сильный постоянный магнит держит биты мертвой хваткой. Универсальный держатель для битов с шестигранным хвостовиком 1/4" по стандарту DIN ISO 1173-C 6,3. Шестигранный хвостовик 1/4", подходит для шуруповертов с патроном по стандарту DIN ISO 1173-F 6,3.

#### 899/4/1 S Универсальный держатель



	EAN						
Code	4013288		mm			mm	
05160976001	105271	1/4"	50	2"	1/4"	10,5	5
05160924001	105264	1/4"	75	3"	1/4"	10,5	5
05160977001	105288	1/4"	100	4"	1/4"	10,5	5
05160979001	105301	1/4"	200	8"	1/4"	10,5	1
05160981001	105325	1/4"	300	12"	1/4"	10,5	1

### 899/14/1 Универсальный держатель

Привод: хвостовик SDS plus.

#### 899/14/1 SB Универсальный держатель



Code	EAN						
	4013288						
05134397001	099891			899/14/1 1x 1/4"x79			3

### 881/4/1 SB Битодержатель с изменяемой глубиной завинчивания

При возведении террасы крепеж должен быть утоплен в досках заподлицо. Битодержатель 881/4/1 с изменяемой глубиной завинчивания и войлочной прокладкой обеспечивает утапливание крепежа на одинаковую глубину и защищает рабочие поверхности от следов завинчивания. 2 запасных войлочных прокладки прилагаются.

- Битодержатель для завинчивания крепежа заподлицо на одинаковую глубину в террасную доску
- С изменяемой глубиной завинчивания крепежа
- Войлочная прокладка (сменная) защищает поверхность террасной доски от следов завинчивания
- Прилагаются: 2 запасных войлочных прокладки

### 881/4/1 SB Битодержатель с изменяемой глубиной завинчивания



<b>Code</b>	<b>EAN</b>						
05130002001	219282						1
				<b>881/4/1</b>			
				1x 1/4"x90 <sup>1)</sup>			
				<b>9201</b>			
				2x 27,0			

<sup>1)</sup>Набор из 5 войлочных прокладок можно заказать под кодом № 05130003001.

### 9200 Набор запасных войлочных прокладок для битодержателя 881/4/1

- 5 запасных войлочных прокладок для битодержателя с изменяемой глубиной завинчивания 881/4/1 SB.
- Войлочные прокладки защищают поверхность террасных досок от следов завинчивания.

### 9200 Набор запасных войлочных прокладок для битодержателя 881/4/1



<b>Code</b>	<b>EAN</b>						
05130003001	219299						1
				<b>9201</b>			
				5x 27,0			

### 896/4/1 SB ограничитель длины

Ограничитель длины из высококачественного алюминия 896/4/1, для работы с шуруповёртом или электродрелью; можно плавно регулировать глубину завинчивания и обеспечивать утапливание шурупов заподлицо.

### 896/4/1 SB ограничитель длины



<b>Code</b>	<b>EAN</b>						
05073210001	178725			<b>896/4/1</b>			1
				1x 1/4"x50			

### 870/1 Оправка-хвостовик (переходник)

Оправка-хвостовик для торцовых головок. Отвод: арматурный квадрат 1/4". Привод: наружный шестигранник 1/4".

### 870/1 Оправка-хвостовик (переходник)



<b>Code</b>	<b>EAN</b>						
05136000001 <sup>1)</sup>	016997	1/4"	25	1"	1/4"		5

<sup>1)</sup>С шариковым фиксатором; для торцовых головок, используемых в ручном режиме

### 870/4 Оправка-хвостовик (переходник)

Оправка-хвостовик (переходник) для торцовых головок, используемых в ручном режиме. Отвод: наружный квадрат 1/4". Привод: наружный шестигранник 1/4".

### 870/4 Оправка-хвостовик (переходник)



<b>Code</b>	<b>EAN</b>						
05311517001 <sup>1)</sup>	098214	1/4"	50	2"	1/4"		10

<sup>1)</sup>С шариковым фиксатором; для торцовых головок, используемых в ручном режиме

## 870/4 SB



Code	EAN				
05134399001	099914	4013288	870/4 A	1x 1/4"x50 <sup>1)</sup>	3

<sup>1)</sup> С шариковым фиксатором; для торцовых головок, используемых в ручном режиме

### 870/2 Оправка-хвостовик

Оправка-хвостовик для торцовых головок, используемых в машинном режиме с присоединительным квадратом. Привод: наружный шестигранник 5/16".

### 870/2 Оправка-хвостовик



Code	EAN	□	⌀	⌀	⌀		
05136001001 <sup>1)</sup>	184245	3/8"	30	1 3/16"	5/16"		5
05136002001 <sup>1)</sup>	184269	1/2"	35	1 3/8"	5/16"		5

<sup>1)</sup> С шариковым фиксатором; для торцовых головок, используемых в ручном режиме

### 870/4 Оправка-хвостовик (переходник)

Оправка-хвостовик (переходник) для торцовых головок, используемых с машинным приводом. Отвод: наружный квадрат фирмы Wera. Привод: шестигранный хвостовик 1/4".

### 870/4 Оправка-хвостовик (переходник)



Code	EAN	□	⌀	⌀	⌀		
05050205001 <sup>1)</sup>	017055	1/4"	50	2"	1/4"		5
05050210001 <sup>1)</sup>	017062	1/4"	100	4"	1/4"		5
05050215001 <sup>1)</sup>	017079	3/8"	50	2"	1/4"		5
05050220001 <sup>1)</sup>	017086	3/8"	100	4"	1/4"		5

<sup>1)</sup> С наконечником, для присоединения торцовых головок с машинным режимом применения

## 870/4/7 Набор A SB



Code	EAN				
05073200001	139115	4013288	870/4	1x 1/4"x50 <sup>1)</sup> ; 1x 3/8"x50 <sup>1)</sup>	1
			870/7	1x 1/2"x75 <sup>1)</sup>	

<sup>1)</sup> С наконечником, для присоединения торцовых головок с машинным режимом применения

### 870/14 Оправка-хвостовик

Оправка-хвостовик (переходник) для торцовых головок, используемых с машинным приводом. Отвод: наружный квадрат. Привод: хвостовик SDS plus.

### 870/14 Оправка-хвостовик



Code	EAN	□	⌀	⌀			
05050650001 <sup>1)</sup>	017208	1/4"	70	2 3/4"			5

<sup>1)</sup> С наконечником, для присоединения торцовых головок с машинным режимом применения

### 870/7 Оправка-хвостовик (переходник)

Оправка-хвостовик (переходник) для торцовых головок, используемых с машинным приводом. Отвод: наружный квадрат. 7/16" шестигранник подходит для использования в шуруповертах с патроном по стандарту DIN ISO 1173-F 11,2.

### 870/7 Оправка-хвостовик (переходник)



Code	EAN	□	⌀	⌀	⌀		
05050510001 <sup>1)</sup>	017178	1/2"	75	3"	7/16"		5

<sup>1)</sup> С наконечником, для присоединения торцовых головок с машинным режимом применения

### 781 A Переходники 1/4"

Переходник с внутреннего квадрата 1/4" на наружный квадрат 3/8" (1/2"). Для ручного и машинного режима (неударного действия), с канавкой под шариковый фиксатор для надёжной фиксации головки, рифление по заднему краю для уверенного хвата при использовании головки в ручном режиме; хромованадиевая сталь, матовое хромированное покрытие.

- С внутренним квадратом 1/4"
- С надёжной фиксацией головок
- Хромованадиевая сталь для больших нагрузок

#### 781 A Переходники 1/4"



Code	EAN	Art.No.	mm	mm	mm	mm	mm
05042670001	221193	781 A/B	3/8"	25,2	1"	1/4"	1
05042671001	221209	781 A/C	1/2"	36,0	1 27/64"	1/4"	1

### 781 B Переходники 3/8"

Переходник с внутреннего квадрата 3/8" на наружный квадрат 1/4" (1/2"). Для ручного и машинного режима (неударного действия), с канавкой под шариковый фиксатор для надёжной фиксации головки, рифление по заднему краю для уверенного хвата при использовании головки в ручном режиме; хромованадиевая сталь, матовое хромированное покрытие.

- С внутренним квадратом 3/8"
- С надёжной фиксацией головок
- Хромованадиевая сталь для больших нагрузок

#### 781 B Переходники 3/8"



Code	EAN	Art.No.	mm	mm	mm	mm	mm
05042672001	221247	781 B/A	1/4"	27,0	1 1/16"	3/8"	1
05042673001	221056	781 B/C	1/2"	36,0	1 27/64"	3/8"	1

### 781 C Переходники 1/2"

Переходник с внутреннего квадрата 1/2" на наружный квадрат 3/8" Для ручного и машинного режима (неударного действия), с канавкой под шариковый фиксатор для надёжной фиксации головки, рифление по заднему краю для уверенного хвата при использовании головки в ручном режиме; хромованадиевая сталь, матовое хромированное покрытие.

- С внутренним квадратом 1/2"
- С надёжной фиксацией головок
- Хромованадиевая сталь для больших нагрузок

#### 781 C Переходники 1/2"



Code	EAN	Art.No.	mm	mm	mm	mm	mm
05042674001	221216	781 C/B	3/8"	35,5	1 25/64"	1/2"	1

### 781/5 Набор 1

Добротный матерчатый пояс (пояс) с 5 переходниками:  
 781 A: внутренний квадрат 1/4", для торцовых головок 3/8" и 1/2" с шариковым фиксатором; 781 B: внутренний квадрат 3/8", для торцовых головок 1/4" и 1/2" с шариковым фиксатором; 781 C: внутренний квадрат 1/2", для торцовых головок 3/8" с шариковым фиксатором.

- Набор из 5 переходников (адаптеров) для торцовых головок
- С надёжной фиксацией головок
- С внутренним квадратом
- С наружным квадратом
- Хромованадиевая сталь для больших нагрузок

#### 781/5 Набор 1



Code	EAN	Art.No.	mm	mm	mm	mm	mm
05042680001	221223						1
		781 A	1x 781 A/B, 3/8"x25,2x1/4"; 1x 781 A/C, 1/2"x36,0x1/4"				
		781 B	1x 781 B/A, 1/4"x27,0x3/8"; 1x 781 B/C, 1/2"x36,0x3/8"				
		781 C	1x 781 C/B, 3/8"x35,5x1/2"				
		Belt 781 0/5	1x 45,0x210,0				



### 784 A 1/4" Переходник с приводом с быстрозажимным патроном

Переходник с квадрата на шестигранник. С быстрозажимным патроном для моментальной смены битов. Подходит для битов с шестигранным хвостовиком 1/4" по стандарту DIN ISO 1173-C 6,3. Привод : внутренний квадрат 1/4".

#### 784 A 1/4" Переходник с приводом с быстрозажимным патроном Wera



	EAN						
Code	4013288	Art.No.		mm			
05042750001	008022	784 A/1	1/4"	30	1 3/16"	1/4"	5

#### 784 B 3/8" Переходник с приводом с быстрозажимным патроном Wera



	EAN						
Code	4013288	Art.No.		mm			
05042755001	008039	784 B/1	1/4"	43	1 5/8"	3/8"	5
05042765001	008046	784 B/2	5/16"	50	2"	3/8"	5

#### 784 C 1/2" Переходник с приводом с быстрозажимным патроном Wera



	EAN						
Code	4013288	Art.No.		mm			
05042760001	008053	784 C/1	1/4"	50	2"	1/2"	5
05042768001	008060	784 C/2	5/16"	50	2"	1/2"	5

### 780 A 1/4" Переходник с приводом

Переходник с квадрата на шестигранник. Подходит для битов с шестигранным хвостовиком 1/4" по стандарту DIN ISO 1173-C 6,3. Привод : внутренний квадрат 1/4".

#### 780 A 1/4" Переходник с приводом



	EAN						
Code	4013288	Art.No.		mm			
05042605001	007940	780 A/1	1/4"	25	1"	1/4"	5

#### 780 B 3/8" Переходник с приводом



	EAN						
Code	4013288	Art.No.		mm			
05042655001	007971	780 B/1	1/4"	30	1 3/16"	3/8"	5
05344511001 <sup>1)</sup>	113450	780 B/1-S	1/4"	30	1 3/16"	3/8"	5
05042665001	007988	780 B/2	5/16"	30	1 3/16"	3/8"	5
05344512001 <sup>1)</sup>	113467	780 B/2-S	5/16"	30	1 3/16"	3/8"	5

<sup>1)</sup>S = сверхсильный

#### 780 C 1/2" Переходник с приводом



	EAN						
Code	4013288	Art.No.		mm			
05042705001	007995	780 C/1	1/4"	35	1 3/8"	1/2"	5
05344513001	113474	780 C/1-S	1/4"	35	1 3/8"	1/2"	5
05042715001	008008	780 C/2	5/16"	35	1 3/8"	1/2"	5
05344514001 <sup>1)</sup>	113481	780 C/2-S	5/16"	35	1 3/8"	1/2"	5

<sup>1)</sup>S = сверхсильный



Tool-Check PLUS

Wera

Wera  
Be a Tool Pro

5.5 6 7 8 10 12 13

# Наборы с битами



## System Impaktor - Для самых строгих требований к инструментам для закручивания

Держатели Impaktor с магнитным кольцом

С мелкими алмазными частицами

С максимальной высокой прочностью Снижает опасность преждевременной поломки

Увеличенный срок службы

Благодаря совершенствованию характеристик материалов

Держатели Impaktor из нержавеющей стали



TriTorsion

Благодаря наилучшему использованию свойств материала и оптимальному подбору геометрических параметров технология Impaktor обеспечивает изделиям срок службы, превышающий средние показатели даже с учетом жестких условий их применения; особенно подходит для работы с предлагаемыми на рынке ударными винтовёртами.

Шероховатое алмазное покрытие за счёт сопротивления трению снижает выкалывание наконечника из винта. Профиль и размер битов легко определяются благодаря идентификаторам инструментов Wera „Take it easy“ на основе цветовой кодировки и чётких надписей.

Многокомпонентный набор Bit-Check подкупает своим малым весом и максимальной компактностью. При этом мягкий материал подложки обеспечивает одновременно надежность фиксации битов и легкость их извлечения.

### Bit-Check 30 Impaktor 1

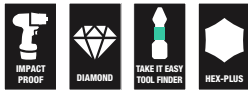

Code	EAN		
05057690001	4013288 156778		1
		<ul style="list-style-type: none"> <li>● 897/4 Impaktor R 1x 1/4"x75</li> <li>⊕ 851/1 IMP DC 2x PH 1x25; 3x PH 2x25; 2x PH 3x25</li> <li>⊕ 855/1 IMP DC 2x PZ 1x25; 3x PZ 2x25; 2x PZ 3x25</li> <li>⊕ 867/1 IMP DC 1x TX 10x25; 1x TX 15x25; 2x TX 20x25; 3x TX 25x25; 2x TX 30x25; 2x TX 40x25</li> <li>○ 840/1 IMP DC 1x 3,0x25; 1x 4,0x25; 1x 5,0x25; 1x 6,0x25</li> </ul>	

### Bit-Check 30 Impaktor 2

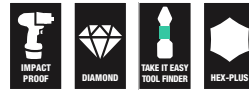

Code	EAN		
05057697001	4013288 203946		1
		<ul style="list-style-type: none"> <li>● 897/4 Impaktor 1x 1/4"x75</li> <li>⊕ 851/1 IMP DC 2x PH 1x25; 3x PH 2x25; 2x PH 3x25</li> <li>⊕ 855/1 IMP DC 2x PZ 1x25; 3x PZ 2x25; 2x PZ 3x25</li> <li>⊕ 867/1 IMP DC 1x TX 10x25; 1x TX 15x25; 2x TX 20x25; 3x TX 25x25; 2x TX 30x25; 2x TX 40x25</li> <li>○ 840/1 IMP DC 1x 3,0x25; 1x 4,0x25; 1x 5,0x25; 1x 6,0x25</li> </ul>	

### Bit-Check 10 Impaktor 1



Code	EAN		
05057680001	4013288 156785		10
		<ul style="list-style-type: none"> <li>● 897/4 Impaktor R 1x 1/4"x75</li> <li>⊕ 851/1 IMP DC 1x PH 2x25; 1x PH 3x25</li> <li>⊕ 855/1 IMP DC 1x PZ 2x25; 1x PZ 3x25</li> <li>⊕ 867/1 IMP DC 1x TX 20x25; 1x TX 25x25; 1x TX 30x25</li> <li>○ 840/1 IMP DC 1x 4,0x25; 1x 5,0x25</li> </ul>	

### Bit-Check 10 Impaktor 1 SB



Code	EAN			
05073980001	4013288 158574			1
		●○	897/4 Impaktor R 1x 1/4"x75	
		+	851/1 IMP DC 1x PH 2x251x PH 3x25	
		+	855/1 IMP DC 1x PZ 2x251x PZ 3x25	
		✱	867/1 IMP DC 1x TX 20x251x TX 25x251x TX 30x25	
		○	840/1 IMP DC 1x 4.0x251x 5.0x25	

### Bit-Check 10 Impaktor 2



Code	EAN			
05057682001	4013288 156792			10
		●○	897/4 Impaktor R 1x 1/4"x75	
		+	851/1 IMP DC 3x PH 2x25; 1x PH 3x25	
		✱	867/1 IMP DC 3x TX 25x25; 1x TX 30x25; 1x TX 40x25	

### Bit-Check 10 Impaktor 3



Code	EAN			
05057683001	4013288 156761			10
		●○	897/4 Impaktor R 1x 1/4"x75	
		+	855/1 IMP DC 3x PZ 2x25; 1x PZ 3x25	
		✱	867/1 IMP DC 3x TX 25x25; 1x TX 30x25; 1x TX 40x25	

### Bit-Check 10 Impaktor 4



Code	EAN			
05057417001	4013288 180148			10
		●○	897/4 Impaktor 1x 1/4"x75	
		+	855/1 IMP DC 3x PZ 2x25; 1x PZ 3x25	
		✱	867/1 IMP DC 2x TX 20x25; 2x TX 25x25; 1x TX 30x25	

### Bit-Check 10 PZ Impaktor 1



Code	EAN			
05057684001	4013288 157829			10
		●○	897/4 Impaktor R 1x 1/4"x75	
		+	855/1 IMP DC 7x PZ 2x25; 2x PZ 3x25	

### Bit-Check 10 TX Impaktor 1



Code	EAN			
05057688001	4013288 163394			10
		●○	897/4 Impaktor R 1x 1/4"x75	
		✱	867/1 IMP DC 3x TX 20x25; 3x TX 25x25; 2x TX 30x25; 1x TX 40x25	

### Bit-Check 6 Impaktor 1



Code	EAN		
	4013288		
05057695001	157751		10
		+	851/4 IMP DC 1x PH 2x50; 1x PH 3x50
		+	855/4 IMP DC 1x PZ 2x50; 1x PZ 3x50
		+	867/4 IMP DC 1x TX 25x50; 1x TX 30x50

### Bit-Check 6 Impaktor 1 SB



Code	EAN		
	4013288		
05073890001	158635		1
		+	851/4 IMP DC 1x PH 2x50; 1x PH 3x50
		+	855/4 IMP DC 1x PZ 2x50; 1x PZ 3x50
		+	867/4 IMP DC 1x TX 25x50; 1x TX 30x50

### Bit-Check 6 PH Impaktor 1



Code	EAN		
	4013288		
05057691001	157713		20
		+	851/4 IMP DC 4x PH 2x50; 2x PH 3x50

### Bit-Check 6 PZ Impaktor 1



Code	EAN		
	4013288		
05057692001	157737		20
		+	855/4 IMP DC 4x PZ 2x50; 2x PZ 3x50

### Bit-Check 6 TX Impaktor 1



Code	EAN		
	4013288		
05057693001	157744		20
		+	867/4 IMP DC 2x TX 20x50; 2x TX 25x50; 1x TX 30x50; 1x TX 40x50

### Kraftform Stainless - сталь для защиты от коррозии

Нержавеющая сталь прикручивается нержавеющей сталью!

Инструменты из нержавеющей стали от компании Wera

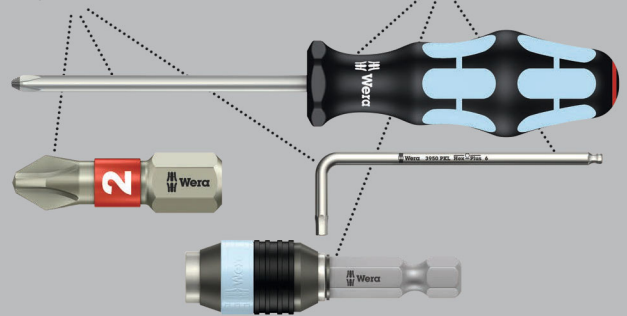

С возможностью вертикального размещения футляра набор Bit-Check с высококачественными битами из специальной стали. Инструменты Wera Edelstahl изготавливаются из специальной стали, что исключает неприятное распространение контактной ржавчины. Многокомпонентный набор Bit-Check подкупает своим малым весом и максимальной компактностью. При этом мягкий материал подложки обеспечивает одновременно надежность фиксации битов и легкость их извлечения. Профиль и размер битов легко определяются благодаря идентификаторам инструментов Wera „Take it easy“ на основе цветовой кодировки и чётких надписей.

### Bit-Check 30 Stainless 1



Code	EAN			
05071109001	115126			1
		●	<b>3888/4/1 K</b> 1x 1/4"x50	
		+	<b>3851/1 TS PH</b> 1x PH 1x25; 3x PH 2x25; 1x PH 3x25	
		+	<b>3855/1 TS PZ</b> 2x PZ 1x25; 3x PZ 2x25; 1x PZ 3x25	
		✦	<b>3867/1 TS TORX®</b> 2x TX 10x25; 2x TX 15x25; 3x TX 20x25; 3x TX 25x25; 2x TX 30x25; 1x TX 40x25	
		○	<b>3840/1 TS</b> 1x 2,5x25; 1x 3,0x25; 1x 4,0x25; 1x 5,0x25; 1x 5,5x25 <sup>1)</sup>	

<sup>1)</sup>Без торсионной зоны

### Bit-Check 10 Stainless 1



Code	EAN			
05071110001	111494			10
		●	<b>3888/4/1 K</b> 1x 1/4"x50	
		+	<b>3851/1 TS PH</b> 1x PH 2x25	
		+	<b>3855/1 TS PZ</b> 1x PZ 1x25; 2x PZ 2x25	
		✦	<b>3867/1 TS TORX®</b> 1x TX 10x25; 1x TX 15x25; 1x TX 20x25; 1x TX 25x25; 1x TX 30x25	

### Bit-Check 10 Stainless 1 SB



Code	EAN			
05073630001	112163			1
		●	<b>3888/4/1 K</b> 1x 1/4"x50	
		+	<b>3851/1 TS PH</b> 1x PH 2x25	
		+	<b>3855/1 TS PZ</b> 1x PZ 1x25; 2x PZ 2x25	
		✦	<b>3867/1 TS TORX®</b> 1x TX 10x25; 1x TX 15x25; 1x TX 20x25; 1x TX 25x25; 1x TX 30x25	

### Bit-Check 6 Stainless 1 SB

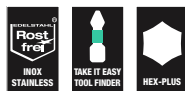

Code	EAN			
05073634001	164636			1
		+	<b>3855/4</b> 2x PZ 2x50	
		✦	<b>3867/4 TORX®</b> 1x TX 20x50; 2x TX 25x50	
		○	<b>3840/4 Hex-Plus</b> 1x 5.5x50	



## System BiTorsion - это долговечность

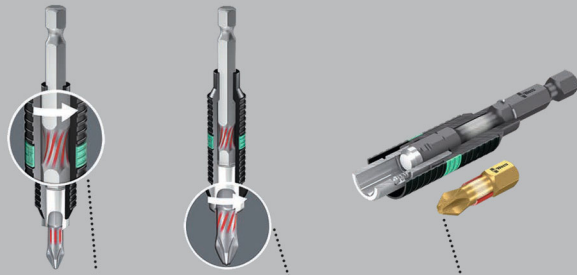

У держателей имеется торсионная пружина, которая амортизирует небольшие пики нагрузки

Более значительные пики нагрузки амортизируются только в зоне скручивания насадки.

Исключается преждевременный износ под действием перегрузок.

### Bit-Safe 61 BiTorsion 1

Прочный мягкий футляр с битами и держателем, 61 предмет. 49 битов BiTorsion с большим сроком службы, с алмазным покрытием (BDC) для надёжной посадки в головке винта, закалённые до вязкой твердости (BTZ), для универсального применения, экстратвердые (BTH); 11 битов, закалённых до вязкой твердости (Z), для универсального применения. 1 универсальный держатель 889/4/1 K с быстросажимым патроном для установки в шуруповерт или патрон электродрели. Профиль и размер битов легко определяются благодаря идентификаторам инструментов

Wera Take it easy на основе цветовой кодировки и чётких надписей. Матерчатый футляр обеспечивает владельцу высокую мобильность и занимает мало места. Значительное снижение веса комплекта в целом делает переноску инструментов намного приятнее. Если футляр положить на чувствительную поверхность, она останется целой. При этом мягкий футляр обладает достаточной прочностью. Даже падение с высоты футляр вместе с инструментами переносит без повреждений.

### Bit-Safe 61 BiTorsion 1



Code	EAN		
05057441001	4013288 179937		1
		889/4/1 K 1x 1/4"x50	
		851/1 BDC PH 1x PH 1x25; 2x PH 2x25; 1x PH 3x25	
		851/1 BTZ PH 2x PH 1x25; 8x PH 2x25; 1x PH 3x25	
		855/1 BDC PZ 1x PZ 1x25; 2x PZ 2x25; 1x PZ 3x25	
		855/1 BTH PZ 2x PZ 1x25; 8x PZ 2x25; 1x PZ 3x25	
		867/1 TORX® BTZ 3x TX 10x25; 2x TX 15x25; 4x TX 20x25; 4x TX 25x25; 2x TX 30x25; 1x TX 40x25	
		800/1 BDC 1x 0,8x5,5x25; 1x 1,0x5,5x25; 1x 1,2x6,5x25	
		840/1 BTZ Hex-Plus 3x 2,5x25; 3x 3,0x25; 3x 4,0x25; 2x 5,0x25	



## Bit-Checks BiTorsion

Биты BiTorsion с торсионной зоной, в которой гасятся пики нагрузки кинетической энергии. За счёт этого значительно возрастает срок службы изделия. Срок службы увеличивается выбором соответствующего держателя.

Многокомпонентные наборы Bit-Check подкупают своим малым весом и максимальной компактностью. При этом мягкий материал подложки обеспечивает одновременно надёжность фиксации битов и лёгкость их извлечения.

Профиль и размер битов легко определяются благодаря идентификаторам инструментов Wera „Take it easy“ на основе цветовой кодировки и чётких надписей.

## Bit-Check 30 BiTorsion 1



Code	EAN			
05057430001	179821			1
		●○	<b>889/4/1 K</b> 1x 1/4"x50	
		+	<b>851/1 BTZ PH</b> 2x PH 1x25; 5x PH 2x25; 2x PH 3x25	
		+	<b>855/1 BTZ PZ</b> 2x PZ 1x25; 6x PZ 2x25; 2x PZ 3x25	
		✳	<b>867/1 TORX® BTZ</b> 1x TX 10x25; 2x TX 15x25; 2x TX 20x25; 2x TX 25x25; 2x TX 30x25; 1x TX 40x25	

## Bit-Check 12 BiTorsion 1



Code	EAN			
05057420001	179869			10
		●○	<b>889/4/1 K</b> 1x 1/4"x50	
		+	<b>851/1 BTZ PH</b> 1x PH 1x25; 2x PH 2x25	
		+	<b>855/1 BTZ PZ</b> 1x PZ 1x25; 2x PZ 2x25	
		✳	<b>867/1 TORX® BTZ</b> 1x TX 10x25; 1x TX 15x25; 1x TX 20x25; 1x TX 25x25; 1x TX 30x25	

## Bit-Check 12 BiTorsion 1 SB

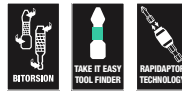

Code	EAN			
05136385001	213969			1
		●○	<b>889/4/1 K</b> 1x 1/4"x50	
		+	<b>851/1 BTZ PH</b> 1x PH 1x25; 2x PH 2x25	
		+	<b>855/1 BTZ PZ</b> 1x PZ 1x25; 2x PZ 2x25	
		✳	<b>867/1 TORX® BTZ</b> 1x TX 10x25; 1x TX 15x25; 1x TX 20x25; 1x TX 25x25; 1x TX 30x25	



### Bit-Check 10 BiTorsion 1



Code	EAN		
05056374001	4013288 095688		10
		897/4 R 1x 1/4"x75	
		851/1 BTZ PH 1x PH 1x25; 1x PH 2x25; 1x PH 3x25	
		855/1 BTZ PZ 1x PZ 1x25; 1x PZ 2x25; 1x PZ 3x25	
		800/1 BTZ 1x 0,8x5,5x25; 1x 1,0x5,5x25; 1x 1,2x6,5x25	

### Bit-Check 10 BiTorsion 3 SB



Code	EAN		
05073418001	4013288 128157		1
		897/4 R 1x 1/4"x75	
		851/1 BTZ PH 1x PH 2x25	
		855/1 BTZ PZ 1x PZ 1x25; 1x PZ 2x25; 1x PZ 3x25	
		867/1 TORX® BTZ 1x TX 10x25; 1x TX 15x25; 1x TX 20x25; 1x TX 25x25; 1x TX 30x25	

### Bit-Check 10 PZ BiTorsion 2



Code	EAN		
05347153001	4013288 107152		10
		897/4 R 1x 1/4"x75	
		855/1 BTZ PZ 1x PZ 1x25; 7x PZ 2x25; 1x PZ 3x25	

### Биты с алмазным покрытием

Алмазные микрочастицы, нанесенные на наконечник бита, буквально вгрызаются в винт и обеспечивают

точную и надёжную посадку в профиле головки.

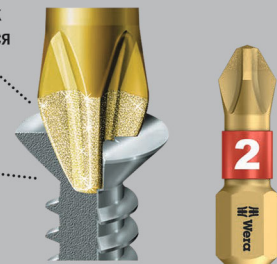

Высококачественные биты с алмазным покрытием наконечников. Это служит надёжной посадке бита в винте, уменьшению необходимой силы прижима и снижению риска выскальзывания из головки.

С торсионной зоной, в которой гасятся пики кинетической нагрузки. За счёт этого значительно возрастает срок службы изделия.

Шестигранный хвостовик 1/4", подходит для держателя по стандарту DIN ISO 1173-D 6,3. Биты BiTorsion с индикаторами инструментов „Take it easy“ фирмы Wera.

### Bit-Check 30 Diamond 1



Code	EAN			
	4013288			
05057431001	179814			1
			889/4/1 K 1x 1/4"x50	
			851/1 BDC PH 2x PH 1x25; 4x PH 2x25; 1x PH 3x25	
			855/1 BDC PZ 2x PZ 1x25; 4x PZ 2x25; 1x PZ 3x25	
			867/1 TORX® BDC 2x TX 10x25; 2x TX 15x25; 3x TX 20x25; 3x TX 25x25; 1x TX 30x25; 1x TX 40x25	
			800/1 BDC 1x 0,8x5,5x25; 1x 1,0x5,5x25; 1x 1,2x6,5x25	

### Bit-Check 12 Diamond 1



Code	EAN			
	4013288			
05057421001	180025			10
			889/4/1 K 1x 1/4"x50	
			851/1 BDC PH 1x PH 1x25; 2x PH 2x25	
			855/1 BDC PZ 1x PZ 1x25; 2x PZ 2x25	
			867/1 TORX® BDC 1x TX 10x25; 1x TX 15x25; 1x TX 20x25; 1x TX 25x25; 1x TX 30x25	

### Bit-Check 12 Diamond 1 SB



Code	EAN			
	4013288			
05136392001	213976		889/4/1 K 1x 1/4"x50	1
			851/1 BDC PH 1x PH 1x25; 2x PH 2x25	
			855/1 BDC PZ 1x PZ 1x25; 2x PZ 2x25	
			867/1 TORX® BDC 1x TX 10x25; 1x TX 15x25; 1x TX 20x25; 1x TX 25x25; 1x TX 30x25	

### Bit-Check 7 Diamond 1



Code	EAN			
	4013288			
05057416001	179999			10
			889/4/1 K 1x 1/4"x50	
			851/1 BDC PH 1x PH 1x25; 1x PH 2x25	
			855/1 BDC PZ 1x PZ 1x25; 1x PZ 2x25	
			800/1 BDC 1x 1,0x5,5x25; 1x 1,2x6,5x25	



### Bit-Check 7 Diamond 1 SB

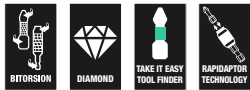

Code	EAN		
05073419001	183682	889/4/1 K 1x 1/4"x50	1
		851/1 BDC PH 1x PH 1x25; 1x PH 2x25	
		855/1 BDC PZ 1x PZ 1x25; 1x PZ 2x25	
		800/1 BDC 1x 1.0x5.5x25; 1x 1.2x6.5x25	

### Bit-Check 7 PZ Diamond 1



Code	EAN		
05057412001	180001	889/4/1 K 1x 1/4"x50	10
		855/1 BDC PZ 2x PZ 1x25; 3x PZ 2x25; 1x PZ 3x25	

### Bit-Check 7 TX Diamond 1



Code	EAN		
05057415001	180018	889/4/1 K 1x 1/4"x50	10
		867/1 TORX® BDC 1x TX 10x25; 1x TX 15x25; 1x TX 20x25; 1x TX 25x25; 1x TX 30x25; 1x TX 40x25	

### Мягкие футляры



### Bit-Safe 61 Universal 1

Большой набор с биты из 61 предмета в формате Bit-Safe фирмы Wera. Обеспечивается полный обзор всех размещённых инструментов. Лишние в работе биты просто возвращаются на свое место в футляре, чтобы не потерялись. Универсальный держатель Rapidaptor: позволяет ставить биты без использования гильзы.

Извлечение битов осуществляется простым сдвигом гильзы вперед - моментальная смена битов даже одной рукой. Сильный постоянный магнит держит биты мертвой хваткой. Для установки в шуруповерт или патрон электродрели.

### Bit-Safe 61 Universal 1



Code	EAN			
05057122001	4013288 100689			1
		● ○ 889/4/1 K 1x 1/4"x50		
		⊕ 851/1 TZ 3x PH 1x25; 10x PH 2x25; 2x PH 3x25		
		⊕ 855/1 TZ 3x PZ 1x25; 10x PZ 2x25; 2x PZ 3x25		
		⊕ 867/1 TZ TORX® 2x TX 10x25; 3x TX 15x25; 3x TX 20x25; 3x TX 25x25; 3x TX 30x25; 2x TX 40x25		
		⊖ 800/1 TZ 1x 0,6x4,5x25; 1x 1,0x5,5x25; 1x 1,2x6,5x25		
		○ 840/1 Z 3x 2,5x25; 3x 3,0x25; 3x 4,0x25; 2x 5,0x25		
		Набор полосок на липучках 120 1x 50,0x120,0		

### Bit-Safe 43 Universal 1

43 предмета. Прочный мягкий футляр с битами для универсального применения. Универсальный держатель 899/4/1 с гильзой из специальной стали, стопорным кольцом и сильным постоянным магнитом, для установки в шуруповёрт или патрон электродрели.

### Bit-Safe 43 Universal 1



Code	EAN			
05057450001	4013288 179951			1
		● ○ 899/4/1 1x 1/4"x50		
		⊕ 851/1 Z 1x PH 2x25		
		⊕ 851/4 TZ 1x PH 1x50; 2x PH 2x50		
		⊕ 855/1 Z 2x PZ 1x25; 5x PZ 2x25; 2x PZ 3x25		
		⊕ 855/4 TZ 1x PZ 1x50; 2x PZ 2x50		
		⊕ 867/1 TORX® 3x TX 10x25; 4x TX 15x25; 4x TX 20x25; 4x TX 25x25; 4x TX 30x25; 1x TX 40x25		
		⊕ 867/4 Z TORX® 1x TX 10x50; 1x TX 15x50; 1x TX 20x50; 1x TX 25x50; 1x TX 30x50; 1x TX 40x50		
		Набор полосок на липучках 120 1x 50,0x120,0		



## Bit-Check 30 Universal 1

29 битов в компактном формате. Простое извлечение и возвращение битов на место. Держатель Rapidaptor гарантирует моментальную смену битов. Продуманная комплектация для универсального использования.

### Bit-Check 30 Universal 1



Code	EAN		
05056440001	115096		1
		●○ 889/4/1 K 1x 1/4"x50	
		⊕ 851/1 TZ PH 2x PH 1x25; 3x PH 2x25; 1x PH 3x25	
		⊕ 855/1 TH PZ 2x PZ 1x25; 3x PZ 2x25; 1x PZ 3x25	
		⊕ 867/1 TZ TORX® 1x TX 10x25; 1x TX 15x25; 1x TX 20x25; 1x TX 25x25; 1x TX 30x25; 1x TX 40x25	
		⊕ 867/1 Z TORX® B0 1x TX 10x25; 1x TX 15x25; 1x TX 20x25; 1x TX 25x25; 1x TX 30x25	
		◐ 800/1 TZ 1x 1,0x5,5x25	
		○ 840/1 Z Hex-Plus 1x 3,0x25; 1x 4,0x25; 1x 5,0x25; 1x 6,0x25; 1x 8,0x25	

## Bit-Check 30 TX Universal 1

30 предмет. Закалённые до вязкой твёрдости биты, для универсального применения. 1 универсальный держатель 899/4/1 K для работы с шуруповёртом или установки в патрон электродрели. Набор включает закалённые до вязкой твёрдости биты TORX®, для универсального применения.

### Bit-Check 30 TX Universal 1



Code	EAN		
05057908001	163820		10
		●○ 899/4/1 1x 1/4"x50	
		⊕ 867/1 TORX® 3x TX 10x25; 5x TX 15x25; 8x TX 20x25; 7x TX 25x25; 4x TX 30x25; 2x TX 40x25	

### Bit-Check 30 TX Universal 1 SB



Code	EAN		
05057900001	229618		1
		●○ 899/4/1 1x 1/4"x50	
		⊕ 867/1 TORX® 3x TX 10x25; 5x TX 15x25; 8x TX 20x25; 7x TX 25x25; 4x TX 30x25; 2x TX 40x25	

### Bit-Check 10 Universal 1

- Закалённые до вязкой твёрдости биты, для универсального применения
- Универсальный держатель с быстрозажимным патроном для моментальной смены битов

#### Bit-Check 10 Universal 1



Code	EAN		
05056161001	4013288 033772		10
		<ul style="list-style-type: none"> <li>● 895/4/1 K 1x 1/4"x52</li> <li>+</li> <li>851/1 TZ PH 1x PH 1x25; 1x PH 2x25; 1x PH 3x25</li> <li>+</li> <li>855/1 TZ PZ 1x PZ 1x25; 1x PZ 2x25; 1x PZ 3x25</li> <li>—</li> <li>800/1 TZ 1x 0,8x5,5x25; 1x 1,0x5,5x25; 1x 1,2x6,5x25</li> </ul>	

### Bit-Check 10 Universal 2

- Экстратвёрдые биты
- Торсионная зона против преждевременного износа
- Универсальный держатель с быстрозажимным патроном и сильным постоянным магнитом

#### Bit-Check 10 Universal 2



Code	EAN		
05134200001	4013288 038821		10
		<ul style="list-style-type: none"> <li>● 895/4/1 K 1x 1/4"x52</li> <li>+</li> <li>855/1 TH PZ 1x PZ 1x25; 2x PZ 2x25</li> <li>+</li> <li>867/1 TORX® 1x TX 10x25; 1x TX 15x25; 1x TX 20x25; 1x TX 25x25; 1x TX 30x25; 1x TX 40x25</li> </ul>	

### Bit-Check 10 Universal 3

- Закалённые до вязкой твёрдости биты, для универсального применения
- Битодержатель Rapidaptor для быстрой смены битов

#### Bit-Check 10 Universal 3



Code	EAN		
05056375001	4013288 095695		10
		<ul style="list-style-type: none"> <li>● 889/4/1 K 1x 1/4"x50</li> <li>+</li> <li>851/1 TZ PH 1x PH 1x25; 1x PH 2x25; 1x PH 3x25</li> <li>+</li> <li>855/1 TZ PZ 1x PZ 1x25; 1x PZ 2x25; 1x PZ 3x25</li> <li>—</li> <li>800/1 TZ 1x 0,8x5,5x25; 1x 1,0x5,5x25; 1x 1,2x6,5x25</li> </ul>	

### Bit-Check 10 Universal 3 SB



Code	EAN		
05073410001	4013288 099495		1
		<ul style="list-style-type: none"> <li>● 889/4/1 K 1x 1/4"x50</li> <li>—</li> <li>800/1 TZ 1x 0,8x5,5x25; 1x 1,0x5,5x25; 1x 1,2x6,5x25</li> <li>+</li> <li>851/1 TZ PH 1x PH 1x25; 1x PH 2x25; 1x PH 3x25</li> <li>+</li> <li>855/1 TZ PZ 1x PZ 1x25; 1x PZ 2x25; 1x PZ 3x25</li> </ul>	



### Bit-Check 10 Universal 4

- Закалённые до вязкой твёрдости биты, для универсального применения
- Универсальный держатель с гильзой из специальной стали, стопорным кольцом и сильным постоянным магнитом

#### Bit-Check 10 Universal 4



Code	EAN		
05056159001	4013288 033758		10
		899/4/1 1x 1/4"x50	
		851/1 TZ PH 1x PH 1x25; 1x PH 2x25; 1x PH 3x25	
		855/1 TZ PZ 1x PZ 1x25; 1x PZ 2x25; 1x PZ 3x25	
		800/1 TZ 1x 0,8x5,5x25; 1x 1,0x5,5x25; 1x 1,2x6,5x25	

### Bit-Check 10 Universal 5 SB

- Закалённые до вязкой твёрдости биты, для универсального применения
- Включая универсальный держатель для битов с шестигранным хвостовиком 1/4"

#### Bit-Check 10 Universal 5 SB



Code	EAN		
05073416001	4013288 128164		1
		899/4/1 1x 1/4"x50	
		851/1 Z PH 1x PH 2x25	
		855/1 Z PZ 1x PZ 1x25; 1x PZ 2x25; 1x PZ 3x25	
		867/1 TORX® 1x TX 10x25; 1x TX 15x25; 1x TX 20x25; 1x TX 25x25; 1x TX 30x25	

### Bit-Check 10 TX Universal 1

- Закалённые до вязкой твёрдости биты, для универсального применения
- Торсионная зона против преждевременного износа
- Универсальный держатель с быстрозажимным патроном для моментальной смены битов

#### Bit-Check 10 TX Universal 1



Code	EAN		
05056164001	4013288 033802		10
		894/4/1 K 1x 1/4"x51	
		867/1 TZ TORX® 1x TX 8x25; 1x TX 9x25; 1x TX 10x25; 1x TX 15x25; 1x TX 20x25; 1x TX 25x25; 1x TX 27x25; 1x TX 30x25; 1x TX 40x25	

### Bit-Check 10 TX Universal 2

- Закалённые до вязкой твёрдости биты, для универсального применения
- Битодержатель Rapidaptor для быстрой смены битов

#### Bit-Check 10 TX Universal 2



Code	EAN		
05057115001	4013288 127747		10
		888/4/1 K 1x 1/4"x50	
		867/1 TORX® 1x TX 6x25; 1x TX 8x25; 1x TX 9x25; 1x TX 10x25; 1x TX 15x25; 1x TX 20x25; 1x TX 25x25; 1x TX 30x25; 1x TX 40x25	



### Bit-Check 7 Universal 1

- Закалённые до вязкой твёрдости биты, для универсального применения
- Универсальный держатель с гильзой из специальной стали и сильным постоянным магнитом

#### Bit-Check 7 Universal 1



Code	EAN		
	4013288		
05056295001	038166		20
		893/4/1 K 1x 1/4"x50	
		851/1 Z PH 1x PH 1x25; 1x PH 2x25	
		855/1 Z PZ 1x PZ 1x25; 1x PZ 2x25	
		800/1 Z 1x 1,0x5,5x25; 1x 1,2x6,5x25	

#### Bit-Check 7 Universal 1 SB



Code	EAN		
	4013288		
05073406001	036186	893/4/1 K 1x 1/4"x50	1
		851/1 Z PH 1x PH 1x25; 1x PH 2x25	
		855/1 Z PZ 1x PZ 1x25; 1x PZ 2x25	
		800/1 Z 1x 1.0x5.5x25; 1x 1.2x6.5x25	

### Bit-Check 7 Universal 4



Code	EAN		
	4013288		
05135810001	179265		20
		893/4/1 K 1x 1/4"x50	
		851/1 Z PH 1x PH 2x25	
		855/1 Z PZ 1x PZ 1x25; 1x PZ 2x25	
		867/1 TORX® 1x TX 15x25; 1x TX 20x25; 1x TX 25x25	

#### Bit-Check 7 PZ Universal 1



Code	EAN		
	4013288		
05056296001	038135		20
		893/4/1 K 1x 1/4"x50	
		855/1 Z PZ 2x PZ 1x25; 3x PZ 2x25; 1x PZ 3x25	



### Bit-Check 7 TX Universal 1

- Закалённые до вязкой твёрдости биты, для универсального применения
- Универсальный держатель с гильзой из специальной стали и сильным постоянным магнитом

#### Bit-Check 7 TX Universal 1



Code	EAN		
05056294001	4013288 041500		20
		●● 893/4/1 K 1x 1/4"x50	
		♻️ 867/1 TORX® 1x TX 10x25; 1x TX 15x25; 1x TX 20x25; 1x TX 25x25; 1x TX 30x25; 1x TX 40x25	

#### Bit-Check 7 TX Universal 1 SB



Code	EAN		
05073404001	4013288 038111		1
		●● 893/4/1 K 1x 1/4"x50	
		♻️ 867/1 TORX® 1x TX 10x25; 1x TX 15x25; 1x TX 20x25; 1x TX 25x25; 1x TX 30x25; 1x TX 40x25	

### Bit-Check 7 TX BO Universal 1

- Закалённые до вязкой твёрдости биты, для универсального применения
- Универсальный держатель с быстрозажимным патроном для моментальной смены битов

#### Bit-Check 7 TX BO Universal 1



Code	EAN		
05056158001	4013288 033741		20
		●● 894/4/1 K 1x 1/4"x51	
		♻️ 867/1 Z TORX® BO 1x TX 10x25; 1x TX 15x25; 1x TX 20x25; 1x TX 25x25; 1x TX 30x25; 1x TX 40x25	

### Hex-Plus - продлевает жизнь винтов с внутренним шестигранником

Увеличенные контактные поверхности в шляпке винта снижают давление на грани.

Увеличенный срок службы.

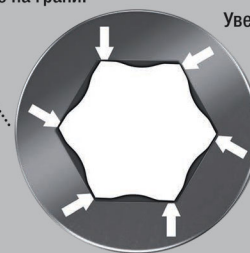

#### Bit-Check 7 Hex-Plus 1



Code	EAN		
05056168001	4013288 033840		20
		●● 895/4/1 K 1x 1/4"x52	
		○ 840/1 Z Hex-Plus 1x 2,0x25; 1x 2,5x25; 1x 3,0x25; 1x 4,0x25; 1x 5,0x25; 1x 6,0x25	

### Bit-Check 6 Universal 1

- Закалённые до вязкой твёрдости биты, для универсального применения
- Торсионная зона гасит пики нагрузки
- Предотвращает преждевременный выход из строя наконечника

#### Bit-Check 6 Universal 1



Code	EAN		
05056474001	4013288 156143		20
		+	851/4 TZ PH 1x PH 1x50; 1x PH 2x50
		+	855/4 TZ PZ 1x PZ 1x50; 1x PZ 2x50
		●	800/4 Z 1x 1,0x5,5x50; 1x 1,2x6,5x50

#### Bit-Check 6 Universal 1 SB



Code	EAN		
05073635001	4013288 155276		1
		+	851/4 TZ PH 1x PH 1x50; 1x PH 2x50
		+	855/4 TZ PZ 1x PZ 1x50; 1x PZ 2x50
		●	800/4 Z 1x 1,0x5,5x50; 1x 1,2x6,5x50

### Bit-Check 6 Universal 2



Code	EAN		
05056473001	4013288 156136		20
		+	851/4 TZ PH 1x PH 2x50
		+	855/4 TZ PZ 1x PZ 1x50; 1x PZ 2x50
		●	867/4 Z TORX® 1x TX 15x50; 1x TX 20x50; 1x TX 25x50

#### Bit-Check 6 Universal 2 SB



Code	EAN		
05073638001	4013288 155245		1
		+	851/4 TZ PH 1x PH 2x50
		+	855/4 TZ PZ 1x PZ 1x50; 1x PZ 2x50
		●	867/4 Z TORX® 1x TX 15x50; 1x TX 20x50; 1x TX 25x50



### Bit-Check 6 TX Universal 1

- Закалённые до вязкой твёрдости биты, для универсального применения

#### Bit-Check 6 TX Universal 1



Code	EAN		
05056472001	4013288 156112		20
		♻️ 867/4 Z TORX® 1x TX 10x50; 1x TX 15x50; 1x TX 20x50; 1x TX 25x50; 1x TX 30x50; 1x TX 40x50	

#### Bit-Check 6 TX Universal 1 SB



Code	EAN		
05073637001	4013288 155252	♻️	1
		♻️ 867/4 Z TORX® 1x TX 10x50; 1x TX 15x50; 1x TX 20x50; 1x TX 25x50; 1x TX 30x50; 1x TX 40x50	

### Bit-Check 6 PZ Universal 1

6 битов Pozidriv длиной 50 мм удобно и компактно размещены в практичном наборе Bit-Check. Закалённые до вязкой твёрдости биты подходят для универсального применения. Торсионная зона против быстрого износа.

#### Bit-Check 6 PZ Universal 1



Code	EAN		
05056471001	4013288 156105		20
		♻️ 855/4 TZ PZ 2x PZ 1x50; 3x PZ 2x50; 1x PZ 3x50	

### Bit-Check 6 V Universal 1

6 битов длиной 50 мм удобно и компактно размещены в практичном наборе Bit-Check. Высококачественные биты под внутренний квадрат с фиксирующей функцией. За счёт прижимной силы, возникающей в результате контактного давления между наконечником инструмента и профилем головки винта, винты надёжно удерживаются на инструменте. Закалённые до вязкой твёрдости, для универсального применения. Шестигранный хвостовик 1/4", подходит для держателя по стандарту DIN ISO 1173-F 6,3.

#### Bit-Check 6 V Universal 1



Code	EAN		
05056478001	4013288 190802		10
		♻️ 868/4 V 1x # 1x50; 3x # 2x50; 2x # 3x50	

## Набор Bit-Check 30 Wood TX HF 1

Биты и держатель в наборе, которые особенно подходят для работы по дереву. Биты 867/1 TORX® HF за счёт особой геометрии надёжно удерживают на инструменте крепёж TORX® по спецификации Acument Intellectual Properties! Это особенно полезно при работе в труднодоступном месте, где не получится держать винт другой рукой. Они также подходят для крепежа Würth ASSY и Altenloh SPAX T-STAR plus. Идентификатор инструментов „Take it easy“ с цветовой кодировкой размера.

Держатель Rapidaptor с магнитом для удержания длинных и тяжёлых винтов. Футляр Bit-Check сразу обеспечивает полный обзор всех размещённых инструментов. Лишние в работе биты просто возвращаются на свое место в футляре, чтобы не потерялись.

Можно просто носить, например, в кармане рубашки. На рабочем месте футляр можно поставить вертикально, что обеспечивает быстрый доступ к инструментам.

- С фиксирующей функцией для винтов TORX®
- Также подходит для крепежа Würth ASSY и Altenloh SPAX T-STAR plus

## Набор Bit-Check 30 Wood TX HF 1



Code	EAN		
05057436001	4013288 226204		10
		● 887/4 RR 1x 1/4"x57	
		+ 851/1 TZ 2x PH 2x25; 1x PH 3x25	
		+ 855/1 TH 3x PZ 1x25; 6x PZ 2x25; 2x PZ 3x25	
		* 867/1 TORX® HF 2x TX 10x25; 2x TX 15x25; 4x TX 20x25; 4x TX 25x25; 2x TX 30x25; 1x TX 40x25 <sup>1)</sup>	

<sup>1)</sup> Сквозной стержень шестигранный, без „Take it easy“.

## Bit-Check 30 Wood TX HF 1 SB



Code	EAN		
05057437001	4013288 227522		1
<b>1x Bit-Check 30 Wood TX HF 1</b>			
		● 887/4 RR 1x 1/4"x57	
		+ 851/1 TZ 2x PH 2x25; 1x PH 3x25	
		+ 855/1 TH 3x PZ 1x25; 6x PZ 2x25; 2x PZ 3x25	
		* 867/1 TORX® HF 2x TX 10x25; 2x TX 15x25; 4x TX 20x25; 4x TX 25x25; 2x TX 30x25; 1x TX 40x25 <sup>1)</sup>	

<sup>1)</sup> Сквозной шестигранный стержень; без Take it easy

## Bit-Check 30 Wood 1

- Держатель Rapidaptor с круглым магнитом для удержания длинных и тяжелых винтов

## Bit-Check 30 Wood 1



Code	EAN		
05057433001	4013288 179807		1
		● 887/4 RR 1x 1/4"x57	
		+ 851/1 TZ PH 2x PH 2x25; 1x PH 3x25	
		+ 855/1 TH PZ 3x PZ 1x25; 6x PZ 2x25; 2x PZ 3x25	
		* 867/1 TZ TORX® 2x TX 10x25; 2x TX 15x25; 4x TX 20x25; 4x TX 25x25; 2x TX 30x25; 1x TX 40x25	

## Bit-Check 30 Wood 2

- Универсальный держатель с гильзой из специальной стали

### Bit-Check 30 Wood 2



Code	EAN		
05057432001	4013288 179845		10
		● 899/4/1 1x 1/4"x50	
		⊕ 851/1 Z PH 1x PH 2x25	
		⊕ 855/1 Z PZ 2x PZ 1x25; 5x PZ 2x25; 2x PZ 3x25	
		⊕ 867/1 TORX® 3x TX 10x25; 4x TX 15x25; 4x TX 20x25; 4x TX 25x25; 3x TX 30x25; 1x TX 40x25	

### Bit-Check 30 Wood 2 SB



Code	EAN		
05057438001	4013288 229625		1
		● 899/4/1 1x 1/4"x50	
		⊕ 851/1 Z 1x PH 2x25	
		⊕ 855/1 Z 2x PZ 1x25; 5x PZ 2x25; 2x PZ 3x25	
		⊕ 867/1 TORX® 3x TX 10x25; 4x TX 15x25; 4x TX 20x25; 4x TX 25x25; 3x TX 30x25; 1x TX 40x25	

## Bit-Check 12 Wood TX HF 1

Биты и держатель в наборе, которые особенно подходят для работы по дереву. Биты 867/1 TORX® HF за счёт особой геометрии надёжно удерживают на инструменте крепёж TORX® по спецификации Acument Intellectual Properties! Это особенно полезно при работе в труднодоступном месте, где не получится держать винт другой рукой. Они также подходят для крепежа Würth ASSY и Altenloh SPAX T-STAR plus.

Идентификатор инструментов „Take it easy“ с цветовой кодировкой размера. Держатель Rapidaptor с магнитом для удержания длинных и тяжёлых винтов. Футляр Bit-Check сразу обеспечивает полный обзор всех размещённых инструментов. Лишние в работе биты просто возвращаются на свое место в футляре, чтобы не потерялись.

Можно просто носить, например, в кармане рубашки. На рабочем месте футляр можно поставить вертикально, что обеспечивает быстрый доступ к инструментам.

- 867/1 TORX® HF Биты с фиксирующей функцией для крепежа TORX® по спецификации Acument Intellectual Properties
- Также подходит для крепежа Würth ASSY и Altenloh SPAX T-STAR plus

### Bit-Check 12 Wood TX HF 1



Code	EAN		
05057435001	4013288 226198		10
		● 887/4 RR 1x 1/4"x57	
		⊕ 855/1 Z 1x PZ 1x25; 1x PZ 2x25	
		⊕ 867/1 TORX® HF 1x TX 10x25; 1x TX 15x25; 1x TX 20x25; 2x TX 25x25; 1x TX 30x25; 1x TX 40x25 <sup>1)</sup>	
		⊕ 867/1 TORX® 1x TX 20x25; 1x TX 25x25	

<sup>1)</sup> Сквозной стержень шестигранный, без „Take it easy“.

### Bit-Check 12 Wood TX HF 1 SB



Code	EAN			
05073641001	4013288 227515			1
<b>1x Bit-Check 12 Wood TX HF 1</b>				
		●○	<b>887/4 RR</b> 1x 1/4"x57	
		+	<b>855/1 Z</b> 1x PZ 1x25; 1x PZ 2x25	
		⊕	<b>867/1 TORX® HF</b> 1x TX 10x25; 1x TX 15x25; 1x TX 20x25; 2x TX 25x25; 1x TX 30x25; 1x TX 40x25 <sup>1)</sup>	
		⊕	<b>867/1 TORX®</b> 1x TX 20x25; 1x TX 25x25	

<sup>1)</sup> Сквозной шестигранный стержень; без Take it easy

### Bit-Check 12 Wood 1

- Держатель Rapidaptor с круглым магнитом для удержания длинных и тяжелых винтов

### Bit-Check 12 Wood 1



Code	EAN			
05057423001	4013288 179876			10
		●○	<b>887/4 RR</b> 1x 1/4"x57	
		+	<b>855/1 TH PZ</b> 1x PZ 1x25; 2x PZ 2x25; 1x PZ 3x25	
		+	<b>851/1 TH PH</b> 1x PH 2x25	
		⊕	<b>867/1 TORX®</b> 1x TX 10x25; 1x TX 15x25; 1x TX 20x25; 1x TX 25x25; 1x TX 30x25; 1x TX 40x25	

### Bit-Check 12 Wood 1 SB



Code	EAN			
05136390001	4013288 214010	●○	<b>887/4 RR</b> 1x 1/4"x57	1
		+	<b>851/1 TH PH</b> 1x PH 2x25	
		+	<b>855/1 TH PZ</b> 1x PZ 1x25; 2x PZ 2x25; 1x PZ 3x25	
		⊕	<b>867/1 TORX®</b> 1x TX 10x25; 1x TX 15x25; 1x TX 20x25; 1x TX 25x25; 1x TX 30x25; 1x TX 40x25	

### Bit-Check 12 Wood 2

- Универсальный держатель с гильзой из специальной стали

### Bit-Check 12 Wood 2



Code	EAN			
05057422001	4013288 179890			10
		●○	<b>899/4/1</b> 1x 1/4"x50	
		+	<b>851/1 Z PH</b> 1x PH 2x25	
		+	<b>855/1 Z PZ</b> 1x PZ 1x25; 2x PZ 2x25; 1x PZ 3x25	
		⊕	<b>867/1 TORX®</b> 1x TX 10x25; 1x TX 15x25; 1x TX 20x25; 1x TX 25x25; 1x TX 30x25; 1x TX 40x25	



## Bit-Check 12 Wood 2 SB



Code	EAN			
05136391001	214027		899/4/1 1x 1/4"x50	1
			851/1 Z PH 1x PH 2x25	
			855/1 Z PZ 1x PZ 1x25; 2x PZ 2x25; 1x PZ 3x25	
			867/1 TORX® 1x TX 10x25; 1x TX 15x25; 1x TX 20x25; 1x TX 25x25; 1x TX 30x25; 1x TX 40x25	

### Набор Bit-Check 6 Wood TX HF 1

Биты в наборе, которые особенно подходят для работы по дереву. Биты 867/4 TORX® HF за счёт особой геометрии надёжно удерживают на инструменте крепёж TORX® по спецификации Acument Intellectual Properties! Это особенно полезно при работе в труднодоступном месте, где не получится держать винт другой рукой. Они также подходят для крепежа Würth ASSY и Altenloh SPAX T-STAR plus.

Идентификатор инструментов „Take it easy“ с цветовой кодировкой размера. Держатель Rapidaptor с магнитом для удержания длинных и тяжёлых винтов. Футляр Bit-Check сразу обеспечивает полный обзор всех размещённых инструментов. Лишние в работе биты просто возвращаются на свое место в футляре, чтобы не потерялись.

Можно просто носить, например, в кармане рубашки. На рабочем месте футляр можно поставить вертикально, что обеспечивает быстрый доступ к инструментам.

- Специально для работ по дереву
- Для винтов с внутренним TORX®
- С фиксирующей функцией для винтов TORX®
- Также подходит для крепежа Würth ASSY и Altenloh SPAX T-STAR plus
- Биты длиной 50 мм

## Набор Bit-Check 6 Wood TX HF 1



Code	EAN			
05056470001	226181			20
			867/4 TORX® HF 2x TX 20x50; 2x TX 25x50; 1x TX 30x50; 1x TX 40x50 <sup>1)</sup>	

<sup>1)</sup> Сквозной стержень шестигранный, без „Take it easy“.

### Bit-Check 6 Wood TX HF 1 SB



Code	EAN			
05073639001	227508			1
1x Bit-Check 6 Wood TX HF 1				
			867/4 TORX® HF 2x TX 20x50; 2x TX 25x50; 1x TX 30x50; 1x TX 40x50 <sup>1)</sup>	

<sup>1)</sup> Сквозной шестигранный стержень; без Take it easy



### Bit-Check 30 Metal 1

- Закалённые до вязкой твёрдости биты, для универсального применения
- Универсальный держатель с гильзой из специальной стали и сильным постоянным магнитом

### Bit-Check 30 Metal 1



Code	EAN		
	4013288		
05057434001	179838		10
		899/4/1 1x 1/4"x50	
		851/1 Z PH 3x PH 1x25; 3x PH 2x25; 2x PH 3x25	
		855/1 Z PZ 3x PZ 1x25; 3x PZ 2x25; 3x PZ 3x25	
		867/1 TORX® 1x TX 10x25; 1x TX 15x25; 1x TX 20x25; 1x TX 25x25; 1x TX 30x25; 1x TX 40x25	
		800/1 Z 1x 0,6x4,5x25; 1x 1,0x5,5x25; 1x 1,2x6,5x25	
		840/1 Z Hex-Plus 1x 4,0x25; 1x 5,0x25; 1x 6,0x25	

### Bit-Check 30 Metal 1 SB



Code	EAN		
	4013288		
05057440001	229632	899/4/1 1x 1/4"x50	1
		851/1 Z 3x PH 1x25; 3x PH 2x25; 2x PH 3x25	
		855/1 Z 3x PZ 1x25; 3x PZ 2x25; 3x PZ 3x25	
		867/1 TORX® 1x TX 10x25; 1x TX 15x25; 1x TX 20x25; 1x TX 25x25; 1x TX 30x25; 1x TX 40x25	
		800/1 Z 1x 0.6x4.5x25; 1x 1.0x5.5x25; 1x 1.2x6.5x25	
		840/1 Z 1x 4.0x25; 1x 5.0x25; 1x 6.0x25	



### Bit-Check 12 Metal 1



Code	EAN			
	4013288			
05057424001	179883		10	
		899/4/1 1x 1/4"x50		
		851/1 Z PH 1x PH 1x25; 1x PH 2x25		
		855/1 Z PZ 1x PZ 1x25; 1x PZ 2x25		
		867/1 TORX® 1x TX 15x25; 1x TX 20x25; 1x TX 25x25; 1x TX 30x25		
		840/1 Z Hex-Plus 1x 3,0x25; 1x 4,0x25; 1x 5,0x25		

### Bit-Check 12 Metal 1 SB



Code	EAN			
	4013288			
05136393001	214003	899/4/1 1x 1/4"x50	1	
		851/1 Z PH 1x PH 1x25; 1x PH 2x25		
		855/1 Z PZ 1x PZ 1x25; 1x PZ 2x25		
		867/1 TORX® 1x TX 15x25; 1x TX 20x25; 1x TX 25x25; 1x TX 30x25		
		840/1 Z Hex-Plus 1x 3,0x25; 1x 4,0x25; 1x 5,0x25		

### 843 Насадка-ступенчатое сверло, 4-20 мм

9 ступеней сверления с шагом по диаметру 2 мм, для материала толщиной до 4,5 мм. С кромкоснимателем для жести толщиной 1 мм. Подходит для наружный шестигранник 1/4" а, подходит для держателя по стандарту DIN ISO 1173-D 6,3.

### 843 Насадка-ступенчатое сверло, 4-20 мм



Code	EAN					
05104672001	117632	75,0				1

### 844 Насадка - однопроходный метчик

Для нарезания метрической резьбы. Шестигранный хвостовик обеспечивает отличную передачу усилий.

Оптимально подобранная упругость металла гарантирует большой срок службы инструментов, хороший отвод стружки и низкая опасность пережога. Шестигранный хвостовик 1/4", подходит для держателя по стандарту DIN ISO 1173-D 6,3.

### 844 Насадка - однопроходный метчик



Code	EAN					
05104666001	117571	3,0	10,00	33,0	M 3	1
05104667001	117588	4,0	11,00	35,0	M 4	1
05104668001	117595	5,0	12,50	36,0	M 5	1
05104669001	117601	6,0	18,00	40,0	M 6	1
05104670001	117618	8,0	20,00	40,0	M 8	1
05104671001	117625	10,0	20,00	40,0	M 10	1

### 888/4/1 K

Универсальный держатель Rapidaptor для битов с шестигранным хвостовиком 1/4". Немагнитное исполнение.

#### 844/7 Набор насадок-метчиков



Code	EAN			
05104654001	4013288			1
	119278		<b>888/4/1 K</b> 1x 1/4"x50	
			<b>844</b> 1x 3,0x33,0; 1x 4,0x35,0; 1x 5,0x36,0; 1x 6,0x40,0; 1x 8,0x40,0; 1x 10,0x40,0	

#### 845 Насадка - одноканавочный конический зенкер

Для зенкерования и зачистки. Шестигранный хвостовик обеспечивает очень хорошую передачу усилий. Гарантированная работа без вибрации и следов обработки. Хороший отвод стружки и большой срок службы. Шестигранный хвостовик 1/4", подходит для держателя по стандарту DIN ISO 1173-D 6,3.

#### 845 Насадка - одноканавочный конический зенкер



Code	EAN						
05104660001	4013288	mm	mm	mm			1
05104661001	117519	6,30	21,00	32,0	M 3		1
05104662001	117526	8,30	21,00	32,0	M 4		1
05104663001	117533	10,40	21,00	34,0	M 5		1
05104664001	117540	12,40	21,00	36,0	M 6		1
05104665001	117557	16,50	22,00	40,0	M 8		1
	117564	20,50	22,00	43,0	M 10		1

### 816 R

Ручка-битодержатель с быстрозажимным патроном Rapidaptor для битов с шестигранным хвостовиком 1/4".

### 888/4/1 K

Универсальный держатель Rapidaptor для битов с шестигранным хвостовиком 1/4". Немагнитное исполнение.

#### 845/8 Набор одноканавочных конических зенкеров



Code	EAN			
05104655001	4013288			1
	119285		<b>816 R</b> 1x 1/4"x119	
			<b>888/4/1 K</b> 1x 1/4"x50	
			<b>845</b> 1x 6,30x32,0; 1x 8,30x32,0; 1x 10,40x34,0; 1x 12,40x36,0; 1x 16,50x40,0; 1x 20,50x43,0	

#### 846 Насадки - конические зенкеры с 3 канавками

Высококачественный трёхрезцовый конический зенкер-бит для зачистки, снятия фасок и зенкерования. Оптимально подобранная упругость металла гарантирует большой срок службы инструментов. Хороший отвод стружки и низкая опасность перекоса обеспечивают комфортную работу. Режущая часть по стандарту DIN 335-C, 90° 3 реза. Шестигранный хвостовик 1/4" подходит для держателя по стандарту DIN ISO 1173-D 6,3.

#### 846 Насадки - конические зенкеры с 3 канавками



Code	EAN						
05104630001	4013288	mm	mm	mm			1
05104631001	101440	6,30	20,00	31,0	M 3		1
05104632001	101457	8,30	20,00	31,0	M 4		1
05104633001	101464	10,40	20,00	34,0	M 5		1
05104634001	101471	12,40	20,00	35,0	M 6		1
05104635001	101488	16,50	20,00	40,0	M 8		1
	101495	20,50	20,00	41,0	M 10		1

### 816 R

Ручка-битодержатель с быстрозажимным патроном Rapidaptor для битов с шестигранным хвостовиком 1/4".

### 888/4/1 K

Универсальный держатель Rapidaptor для битов с шестигранным хвостовиком 1/4". Немагнитное исполнение.

### 846/8 Набор насадок - конических зенкеров



Code	EAN		
05104650001	111678		1
		● 816 R 1x 1/4"x119	
		●● 888/4/1 K 1x 1/4"x50	
		● 846 HSS 1x 6,30x31,0; 1x 8,30x31,0; 1x 10,40x34,0; 1x 12,40x35,0; 1x 16,50x40,0; 1x 20,50x41,0	

### 847 HSS Комбинированный метчик

Высококачественный комбинированный метчик для сверления, нарезания резьбы и зачистки. Из быстрорежущей стали (HSS). Оптимально подобранная упругость металла гарантирует большой срок службы инструментов. Отличные параметры центровки, хороший отвод стружки и низкая опасность перекоса обеспечивают комфортную работу. Очень хорошая передача усилий с помощью шестигранного хвостовика. Шестигранный хвостовик 1/4", подходит для держателя по стандарту DIN ISO 1173-D 6,3.

### 847 HSS Комбинированный метчик



Code	EAN	Hex	mm	mm	mm		
05104640001	101501	2,5	12,00	36,0	M 3		1
05104641001	101518	3,3	12,00	39,0	M 4		1
05104642001	101525	4,2	12,00	41,0	M 5		1
05104643001	101532	5,0	12,00	44,0	M 6		1
05104644001	101549	6,8	12,00	51,0	M 8		1
05104645001	101556	8,5	12,00	59,0	M 10		1

### 888/4/1 K Универсальный держатель Rapidaptor

- Немагнитное исполнение

### 847/7 Набор комбинированных метчиков-насадок



Code	EAN		
05104651001	111685		1
		●● 888/4/1 K 1x 1/4"x50	
		● 847 HSS 1x 2,5x36,0; 1x 3,3x39,0; 1x 4,2x41,0; 1x 5,0x44,0; 1x 6,8x51,0; 1x 8,5x59,0	

### 848 HSS Спиральное сверло-насадка

Высококачественные спиральные сверла-биты для точного сверления в металле. Из быстрорежущей стали (HSS). Оптимально подобранная упругость металла служит увеличению срока службы инструментов. Отсутствие радиального биения. Закалённые до вязкой твёрдости улучшенные биты обеспечивают особенно долгий срок службы. Очень хорошая передача усилий с помощью шестигранного хвостовика. Привод: шестигранный хвостовик 1/4", подходит для держателя по стандарту DIN ISO 1173-D 6,3.

#### 848 HSS Спиральное сверло-насадка



	EAN						
Code	4013288	mm	mm	mm			
05104610001	101310	3,0	16,00	38,0			1
05104611001	101327	3,1	18,00	40,0			1
05104612001	101334	3,3	18,00	40,0			1
05104613001	101341	4,0	20,00	44,0			1
05104614001	101358	4,1	20,00	44,0			1
05104615001	101365	4,2	20,00	45,0			1
05104616001	101372	5,0	26,00	50,0			1
05104617001	101389	5,1	26,00	50,0			1
05104618001	101396	6,0	26,00	50,0			1
05104619001	101402	6,8	30,00	50,0			1
05104620001	101419	8,0	32,00	51,0			1
05104621001	101426	8,5	33,00	53,0			1
05104622001	101433	10,0	38,00	54,0			1

### 849 HSS Спиральные сверла по дереву

Высококачественные спиральные сверла-биты для точного и чистого сверления в мягкой и твёрдой древесине, панелях. Из быстрорежущей стали (HSS). Шестигранный хвостовик очень хорошо передаёт усилие. Оптимально подобранная упругость металла служит увеличению срока службы инструментов. Отсутствие радиального биения. Шестигранный хвостовик 1/4", подходит для держателя по стандарту DIN ISO 1173-D 6,3.

#### 849 HSS Спиральные сверла по дереву



	EAN						
Code	4013288	mm	mm	mm			
05104600001	101259	3,0	32,00	70,0			1
05104601001	101266	4,0	32,00	74,0			1
05104602001	101273	5,0	43,00	85,0			1
05104603001	101280	6,0	45,00	95,0			1
05104604001	101297	8,0	60,00	110,0			1
05104605001	101303	10,0	70,00	120,0			1

### 848/851/867/19 Набор спиральных свёрл-насадок по металлу и набор битов

Набор спиральных свёрл-битов и битов. 19 предметов. Высококачественные свёрла-биты для точных отверстий в металле. Из быстрорежущей стали (HSS). Оптимально подобранная упругость металла служит увеличению срока службы инструментов. Отсутствие радиального биения. Очень хорошая передача усилий с помощью шестигранного хвостовика. Закалённые до вязкой твёрдости биты, для универсального применения. Привод: шестигранный хвостовик 1/4", подходит для держателя по стандарту DIN ISO 1173-D 6,3. Прочная поясная сумка для надёжного хранения.

#### 848/851/867/19 Набор спиральных свёрл-насадок по металлу и набор битов



Code	EAN		
05104652001	111654		1
		888/4/1 K 1x 1/4"x50	
		851/1 TZ PH 2x PH 1x25; 3x PH 2x25; 1x PH 3x25	
		848 HSS 1x 3,0x38,0; 1x 4,0x44,0; 1x 4,2x45,0; 1x 5,0x50,0; 1x 6,0x50,0; 1x 8,0x51,0	
		867/1 TORX® 1x TX 10x25; 1x TX 15x25; 1x TX 20x25; 1x TX 25x25; 1x TX 30x25; 1x TX 40x25	



## 849/855/867/18 Набор спиральных свёрл-насадок по дереву и набор битов

Набор спиральных свёрл-битов и битов. 18 предметов. Высококачественные спиральные свёрла-биты для точных и чистых отверстий в мягкой и твердой древесине, панелях. Из быстрорежущей стали (HSS). Оптимально подобранная упругость металла служит увеличению срока службы инструментов. Отсутствие радиального биения. Очень хорошая передача усилий с помощью шестигранного хвостовика. Универсальный держатель Rapidaptor обеспечивает моментальную смену битов без вспомогательного инструмента.

Шестигранный хвостовик 1/4", подходит для держателя по стандарту DIN ISO 1173-D 6,3.

### 849/855/867/18 Набор спиральных свёрл-насадок по дереву и набор битов



Code	EAN			
05104653001	111661			1
		889/4/1 K	1x 1/4"x50	
		849 HSS	1x 3,0x70,0; 1x 4,0x74,0; 1x 5,0x85,0; 1x 6,0x95,0; 1x 8,0x110,0	
		855/1 TH PZ	2x PZ 1x25; 3x PZ 2x25; 1x PZ 3x25	
		867/1 TORX®	1x TX 10x25; 1x TX 15x25; 1x TX 20x25; 1x TX 25x25; 1x TX 30x25; 1x TX 40x25	

## Набор для возведения террас Т 1

Компактный набор включает 17 важнейших инструментов Wera для крепления деталей террасы. Биты из нержавеющей стали для защиты от распространения ржавчины. С примечательным битодержателем, который за счёт переменного ограничителя глубины обеспечивает одинаковое утапливание крепежа и с помощью войлочной прокладки защищает террасные доски от следов завинчивания.

- Набор из 17 высококачественных инструментов для завинчивания крепежа на одинаковую глубину при возведении террас
- Битодержатель с изменяемой глубиной завинчивания и войлочной прокладкой для защиты рабочих поверхностей
- 15 битов (TORX®, PH, PZ) из нержавеющей стали для защиты от распространения ржавчины плюс битодержатель Rapidaptor из нержавеющей стали 3888/4/1 K
- С индикаторами инструментов „Take it easy“: Цветовая маркировка профиля и гравировка размера
- Компактная складная сумка, подходящая для системы Wera 2go, плюс 4 запасных войлочных прокладки

### Набор для возведения террас Т 1



Code	EAN			
05134021001	219510			1
		881/4/1	1x 1/4"x90 <sup>1)</sup>	
		3888/4/1 K	1x 1/4"x50	
		3851/1 TS PH	1x PH 1x25; 1x PH 2x25; 1x PH 3x25	
		3855/1 TS PZ	1x PZ 1x25; 2x PZ 2x25; 1x PZ 3x25	
		3867/1 TS TORX®	1x TX 10x25; 1x TX 15x25; 1x TX 20x25; 1x TX 25x25; 1x TX 30x25; 1x TX 40x25	
		3867/1 TS P TORX®	2x TX 25x25	
		9201	4x 27,0	

<sup>1)</sup>Набор из 5 войлочных прокладок можно заказать под кодом № 05130003001.

### Bit-Check 10 Drywall 1

Набор Bit-Check для работ по гипсокартону; высококачественный ограничитель длины из алюминия; можно плавно регулировать глубину заворачивания и утапливать головку шурупа заподлицо; 9 битов с адаптированным наконечником; длина 25 мм

#### Bit-Check 10 Drywall 1



Code	EAN			
05136011001	178657			1
		896/4/1		
		1x 1/4"x50		
		851/1 RZ PH		
		9x PH 2x25		

### Bit-Check 6 SHK 1 SB

6 битов Wera (длиной 50 мм) удобно для обзора и компактно размещены в практичном футляре Bit-Check. Особенно подходят для работы с сантехникой, системами отопления и кондиционирования; футляры Bit-Check обеспечивают полный обзор всех размещённых инструментов. Лишние в работе биты просто возвращаются на свое место, чтобы не потерялись. Простая переноска, например, в кармане рубашки. Закалённые до вязкой твёрдости биты подходят для универсального применения.

- Подобранные насадки особенно подходят для работы с сантехникой, системами отопления и кондиционирования.
- Закалённые до вязкой твёрдости биты, для универсального применения
- Закалка бита до вязкой твёрдости предотвращает преждевременный выход из строя наконечника
- Hex-Plus продлевает жизнь винтов с внутренним шестигранником
- Биты длиной 50 мм
- Многокомпонентный футляр Bit-Check с возможностью вертикального размещения
- Пластик футляра Bit-Checks гарантирует высокую прочность и большой срок службы

#### Bit-Check 6 SHK 1 SB



Code	EAN			
05073631001	227997			1
		851/4 TZ		
		1x PH 1x50		
		867/4 Z TORX®		
		1x TX 15x50; 1x TX 20x50; 1x TX 25x50		
		840/4 Z		
		1x 5.0x50; 1x 6.0x50 <sup>1)</sup>		

<sup>1)</sup>Шестигранный стержень







# Динамометрический инструмент

### Серия 7400 Kraftform Регулируемая динамометрическая отвертка с быстрозажимным патроном Rapidaptor

Установка значений момента силы с высокой точностью. Простая установка необходимого значения без специального инструмента. Хорошо читаемая шкала. С сигналом-щелчком. Быстрозажимной патрон Rapidaptor для моментальной смены битов. Без ограничения момента силы при отвинчивании трудноподдающихся винтов. Многокомпонентная ручка Kraftform с твёрдыми и мягкими зонами для высокой скорости работы и для щадящего контакта с ладонью.

Подходит для битов с шестигранным хвостовиком 1/4" по стандарту DIN ISO 1173-C 6,3 и E 6,3 (ISO 1173).

### Серия 7400 Kraftform Регулируемая динамометрическая отвертка (0,1-3,0 Нм) с быстрозажимным патроном Rapidaptor



	EAN	Art.No.						
Code	4013288			Nm	Nm	mm	mm	
05074770001 <sup>1)</sup>	179012	7430	1/4"	0,10-0,34	0,015	89	142	1
05074772001 <sup>1)</sup>	179128	7431	1/4"	0,30-1,00	0,05	89	142	1
05074774001 <sup>1)</sup>	179135	7432	1/4"	0,90-1,50	0,05	89	142	1
05074700001	100641	7440	1/4"	0,3-1,2	0,05	105	155	1
05074701001	100658	7441	1/4"	1,2-3,0	0,10	105	155	1

<sup>1)</sup> с прикрепляемой лупой для улучшения читаемости шкалы.

### Серия 7400 Kraftform Регулируемая динамометрическая отвертка (2,5-29,0 дюйм фунт-сила) с быстросменным патроном Rapidaptor



	EAN	Art.No.						
Code	4013288			in. lbs.	in. lbs.	mm	mm	
05074710001	102881	7445	1/4"	2,5-11,5	0,5	105	155	1
05074711001	102898	7446	1/4"	11,0-29,0	1,0	105	155	1

### Серия 7400 Kraftform с пистолетной ручкой; регулируемая динамометрическая отвертка (3,0-8,8 Нм) с быстрозажимным патроном Rapidaptor, с ручкой-пистолетом



	EAN	Art.No.						
Code	4013288			Nm	Nm	mm	mm	
05074702001	101730	7442	1/4"	3,0-6,0	0,25	150	100	1
05074705001	119308	7443	1/4"	4,0-8,8	0,40	150	100	1

### Серия 7400 Kraftform Регулируемая динамометрическая отвертка (25,0-55,0 дюйм фунт-сила) с быстрозажимным патроном Rapidaptor, пистолетная ручка



	EAN	Art.No.						
Code	4013288			in. lbs.	in. lbs.	mm	mm	
05074712001	102904	7447	1/4"	25,0-55,0	2,5	150	100	1

## 9524 Набор монтажных инструментов для фотогальваники 1

Набор из 7 инструментов для монтажа солнечных панелей. 1 динамометрическая отвёртка 7442 (ручка пистолетной формы) с диапазоном значений 3,0-6,0 Нм. Числовая индикация значений моментов затяжки. Надёжное срабатывание и звуковой сигнал при достижении выставленного значения. 1 битодержатель Rapidaptor 889/4/1 F с муфтой свободного хода для особенно быстрых возвратных движений без надоедливого перекидывания инструмента при правой затяжке. 1 комбинированный гаечный ключ 6003 Joker. Специальная форма рожковой части расширяет возможности для накидывания инструмента, поэтому комбинированный гаечный ключ особенно подходит для работы в ограниченном пространстве. 2 ключа для монтажа коннекторов MC4 (мультитакт) в солнечные панели. 1 торцовая головка 1/2" (разрезная) размер 17, для монтажа встроенных штекерных разъёмов, 1 оправка-хвостовик (переходник с 1/4" на 1/2") для торцовых головок, используемых в ручном режиме.

- Набор отвёрточных инструментов для монтажа солнечных панелей
- Включая 2 ключа 9108 для монтажа коннекторов MC4 (мультитакт) в солнечные панели
- Включена динамометрическая отвёртка 7442 (3,0-6,0 Нм) с ручкой пистолетной формы
- Включая битодержатель Rapidaptor 889/4/1 F с муфтой свободного хода для очень быстрых возвратных движений инструментом без надоедливого перекидывания при затяжке крепежа с правой резьбой
- Включая комбинированный гаечный ключ Joker 6003, особенно подходит для работы в ограниченном пространстве; специальная форма рожковой части расширяет возможности для накидывания ключа
- В т.ч. торцовая головка (разрезная) 1/2", размер 17, для монтажа встроенных штекерных разъёмов
- В т.ч. оправка-хвостовик 870/4 (переходник с шестигранника 1/4" на квадрат 1/2") для торцовых головок 1/2", используемых в ручном режиме

## 9524 Набор монтажных инструментов для фотогальваники 1



Code	EAN		
	4013288		
05136043001	228017		1
			<b>7400 с ручкой-пистолетом</b> 1x 7442, 3,0-6,0 Nm
			<b>8790 HMC Деер разрезная</b> 1x 17,0x76,0
			<b>870/4 A</b> 1x 1/4"x1/2"x72
			<b>889/4/1 F</b> 1x 1/4"x64
			<b>6003 Joker</b> 1x 17x190
			<b>9108</b> 2x 115
			<b>Набор полосок на липучках 120</b> 1x 50,0x120,0

### 7443/12 Монтажный набор для системы контроля давления в шинах

Набор инструментов для квалифицированного монтажа системы контроля давления в шинах. 12 предметов. С технологией контролируемой затяжки винтов. Ручные инструменты с многокомпонентной ручкой Kraftform для высокой скорости работы с высокой эргономичностью. Пять инструментов с уставкой для соединения накидной гайки с винтом и для привинчивания датчика к вентилю. Две завертки для вентилях с уставкой значения момента затяжки 0,25 Нм и 0,45 Нм.

Ручка Kraftform пистолетной формы для установки момента затяжки от 4,0 до 8,8 Нм. Подходит для системы контроля давления в шинах всех известных производителей. Надёжное соединение за счёт цветовой маркировки установленных моментов затяжки (Vergu/Huf®: TX 10 жёлтый 1,25 Нм ; Schrader®: TX 10 зеленый 1,4 Нм; Cup®/RTS®: TX 20 серый 2,0 Нм). Динамометрическая отвёртка с уставкой 3,3 Нм монтирует как накидную гайку, так и соединительный винт датчика в системе Alligator. Дополнительно в наборе: алаптер для головок, два бита, фиксатор вентиля (для использования до 4,5 Нм).

### 7443/12 Монтажный набор для системы контроля давления в шинах



Code	EAN		
05074746001	178404		1
		● 7400 с уставкой и регулировкой момента затяжки, с ручкой-пистолетом 1x 7443, 4,0-8,8 Нм	
		● Серия 7400 Kraftform Динамометрическая отвёртка с заводской уставкой момента затяжки 1x 7464, 3,3 Нм, 3,0-6,0 Нм	
		⊛ 300 TX 1x TX 10x1,25; 1x TX 10x1,4	
		● 790 A/50 1x 11,0x50,0; 1x 12,0x50,0	
		⊛ 867/4 TORX® HF 1x TX 15x50; 1x TX 20x50	
		○ 870/1 1x 1/4"x25 <sup>1)</sup>	
		● 300 V 1x 0,25; 1x 0,45	
		○ 327 1x 32x70	

<sup>1)</sup> С шариковым фиксатором; для торцовых головок, используемых в ручном режиме

### 7440/41 Набор динамометрических отверток Kraftform 0,3-3,0 Нм

Набор динамометрических отверток Wera. Две динамометрические отвёртки с очень точной установкой значений момента затяжки.

Простая установка необходимого значения без специального инструмента. Хорошо читаемая шкала. Быстрозажимной патрон Rapidaptor для моментальной смены битов. Без ограничения момента силы при отвинчивании трудноподдающихся винтов.

Многокомпонентная ручка Kraftform с твёрдыми и мягкими зонами для высокой скорости работы и для щадящего контакта с ладонью. Набор битов в высококачественном и прочном футляре из пластика.

### 7440/41 Набор динамометрических отверток Kraftform 0,3-3,0 Нм



Code	EAN		
05074738001	112354		1
		● 7400 1x 7440, 1/4", 0,3-1,2 Нм; 1x 7441, 1/4", 1,2-3,0 Нм	
		⊛ 867/1 TZ TORX® 1x TX 6x25; 1x TX 7x25; 1x TX 8x25; 1x TX 9x25; 1x TX 10x25; 1x TX 15x25; 1x TX 20x25; 1x TX 25x25; 1x TX 30x25	
		⊛ 867/1 IP TORX PLUS® 1x 6 IPx25; 1x 7 IPx25; 1x 8 IPx25; 1x 9 IPx25; 1x 10 IPx25; 1x 15 IPx25; 1x 20 IPx25; 1x 25 IPx25; 1x 30 IPx25	
		○ 840/1 Z Hex-Plus 1x 2,0x25; 1x 2,5x25; 1x 3,0x25; 1x 4,0x25; 1x 5,0x25; 1x 6,0x25	

### 7440/41/42 Набор динамометрических отверток Kraftform 0,3-6,0 Нм



Code	EAN		
05074739001	4013288 113924		1
		7400 1x 7440, 0,3-1,2 Nm; 1x 7441, 1,2-3,0 Nm	
		7400 с уставкой и регулировкой момента затяжки, с ручкой-пистолетом 1x 7442, 3,0-6,0 Nm	
		867/1 TZ TORX® 1x TX 6x25; 1x TX 7x25; 1x TX 8x25; 1x TX 9x25; 1x TX 10x25; 1x TX 15x25; 1x TX 20x25; 1x TX 25x25; 1x TX 30x25	
		867/1 IP TORX PLUS® 1x 6 IPx25; 1x 7 IPx25; 1x 8 IPx25; 1x 9 IPx25; 1x 10 IPx25; 1x 15 IPx25; 1x 20 IPx25; 1x 25 IPx25; 1x 30 IPx25	
		840/1 Z 1x 2,0x25; 1x 2,5x25; 1x 3,0x25; 1x 4,0x25; 1x 5,0x25; 1x 6,0x25	

### 7445/46/47 Набор динамометрических отверток Kraftform 2,5-55,0 дюйм фунт-сила



Code	EAN		
05350451001	4013288 161383		1
		7400 Imperial 1x 7445, 2,5-11,5 in. lbs.; 1x 7446, 11,0-29,0 in. lbs.,	
		7400 Imperial с ручкой-пистолетом 1x 7447, 25,0-55,0 in. lbs.,	
		867/1 TZ TORX® 1x TX 6x25; 1x TX 7x25; 1x TX 8x25; 1x TX 9x25; 1x TX 10x25; 1x TX 15x25; 1x TX 20x25; 1x TX 25x25; 1x TX 30x25	
		867/1 IP TORX PLUS® 1x 6 IPx25; 1x 7 IPx25; 1x 8 IPx25; 1x 9 IPx25; 1x 10 IPx25; 1x 15 IPx25; 1x 20 IPx25; 1x 25 IPx25; 1x 30 IPx25	
		840/1 Z 1x 2,0x25; 1x 2,5x25; 1x 3,0x25; 1x 4,0x25; 1x 5,0x25; 1x 6,0x25	

### 7443/61/9 Система контроля давления в шинах

Набор инструментов для квалифицированного монтажа системы контроля давления в шинах. 9 предметов.

С технологией контролируемой затяжки винтов.

Ручные инструменты с многокомпонентной ручкой Kraftform для высокой скорости работы с высокой эргономичностью. Два инструмента с уставкой для соединения накидной гайки с винтом и для привинчивания датчика к вентилю.

Ручка Kraftform пистолетной формы для установки момента затяжки от 4,0 до 8,8 Нм. Два бита TX с фиксирующей функцией, адаптер для головок, две торцовые головки и фиксатор вентиля (для использования до 4,5 Нм). Подходит для системы контроля давления в шинах, например, фирмы Schrader®, Alligator®, VDO®.

### 7443/61/9 Система контроля давления в шинах



Code	EAN		
05074745001	4013288 168818		1
		Серия 7400 Kraftform Динамометрическая отвёртка с заводской уставкой момента затяжки 1x 7461, 1,2 Nm, 1,2-3,0 Nm <sup>1)</sup>	
		7400 с уставкой и регулировкой момента затяжки, с ручкой-пистолетом 1x 7443, 4,0-8,8 Nm	
		300 TX 1x TX 10x1,4	
		870/1 1x 1/4"x25 <sup>2)</sup>	
		790 A/50 1x 11,0x50,0; 1x 12,0x50,0	
		867/4 TORX® HF 1x TX 15x50; 1x TX 20x50	
		327 1x 32x70	

<sup>1)</sup>Заводскую уставку момента затяжки можно изменить. Для этого потребуется специальный инструмент, а также оборудование для проверки инструментов (Torque Test Equipment).

<sup>2)</sup>С шариковым фиксатором; для торцовых головок, используемых в ручном режиме

**1430 Kraftform Micro ESD Регулируемая динамометрическая (0,02-0,11 Нм), с быстрозажимным патроном**

- Электростатически безопасный инструмент из-за поверхностного сопротивления <math><10^9</math> Ом
- Подходит для битов с хвостовиком 4 мм Halfmoon и 4 мм
- Для деталей смартфонов, сотовых телефонов, видеоаппаратуры и электронных приборов

**1430 Kraftform Micro ESD Регулируемая динамометрическая (0,02-0,11 Нм), с быстрозажимным патроном**



Code	EAN	Art.No.	Nm	Nm	mm	mm	mm	mm	mm
05074802001 <sup>1)</sup>	179043	1430 ESD	0,02-0,06	0,0025	141	5 7/16"			1
05074804001 <sup>1)</sup>	179104	1431 ESD	0,05-0,11	0,005	141	5 7/16"			1

<sup>1)</sup>с приклеиваемой лупой для улучшения читаемости шкалы.

**Серия 7400 Kraftform ESD Регулируемая динамометрическая отвертка (0,1-3,0 Нм) с быстрозажимным патроном Rapidaptor**

- Электростатически безопасный инструмент из-за поверхностного сопротивления <math><10^9</math> Ом

**Серия 7400 Kraftform ESD Регулируемая динамометрическая отвертка (0,1-3,0 Нм) с быстрозажимным патроном Rapidaptor**



Code	EAN	Art.No.	Nm	Nm	mm	mm	mm	mm
05074780001 <sup>1)</sup>	179159	7430 ESD	1/4"	0,10-0,34	0,015	89	142	1
05074782001 <sup>1)</sup>	179166	7431 ESD	1/4"	0,30-1,00	0,05	89	142	1
05074784001 <sup>1)</sup>	179173	7432 ESD	1/4"	0,90-1,50	0,05	89	142	1
05074730001	106964	7440 ESD	1/4"	0,3-1,2	0,05	105	155	1
05074731001	106971	7441 ESD	1/4"	1,2-3,0	0,10	105	155	1

<sup>1)</sup>с приклеиваемой лупой для улучшения читаемости шкалы.

**Серия 7400 Kraftform ESD Регулируемая динамометрическая отвертка (2,5-29,0 дюйм фунт-сила) с быстрозажимным патроном Rapidaptor**

- Электростатически безопасный инструмент из-за поверхностного сопротивления <math><10^9</math> Ом

**Серия 7400 Kraftform ESD Регулируемая динамометрическая отвертка (2,5-29,0 дюйм фунт-сила) с быстрозажимным патроном Rapidaptor**

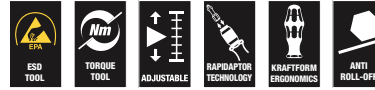

Code	EAN	Art.No.	in. lbs.	in. lbs.	mm	mm	mm
05074733001	106988	7445 ESD	1/4"	2,5-11,5	0,5	105	155
05074734001	106995	7446 ESD	1/4"	11,0-29,0	1,0	105	155

**Серия 7400 Kraftform ESD Регулируемая динамометрическая отвертка (0,1-1,0 Нм) с быстрозажимным патроном**

- Электростатически безопасный инструмент из-за поверхностного сопротивления <math><10^9</math> Ом
- Подходит для битов с хвостовиком 4 мм Halfmoon и 4 мм HIOS

**Серия 7400 Kraftform ESD Регулируемая динамометрическая отвертка (0,1-1,0 Нм) с быстрозажимным патроном**



Code	EAN	Art.No.	Nm	Nm	mm	mm	mm	mm
05074786001 <sup>1)</sup>	179036	7435 ESD	0,10-0,34	0,015	89	142	5 7/16"	1
05074788001 <sup>1)</sup>	179029	7436 ESD	0,30-1,00	0,05	89	142	5 7/16"	1

<sup>1)</sup>с приклеиваемой лупой для улучшения читаемости шкалы.

### Серия 7400 Динамометрические отвёртки Kraftform, с заводской уставкой значения момента затяжки

Динамометрическая отвёртка Wera. С заводской уставкой наименьшего по шкале значения момента затяжки. Для всех видов работ, когда важно сохранять неизменный момент затяжки в серийных операциях.

Момент затяжки можно изменить в пределах диапазона значений с помощью особого инструмента (набор для рекалибровки, который доступен для заказа по коду 05137003001). Затем необходимо с помощью обычного контрольного прибора проверить значение момента затяжки. Неограниченный момент силы при отвинчивании проблемного крепежа. Быстрозажимной патрон с технологией Rapidaptor для моментальной смены насадок.

Подходит для битов с шестигранным хвостовиком 1/4" по стандарту DIN ISO 1173-C 6,3 и E 6,3 (ISO 1173). Многокомпонентная ручка Kraftform с твёрдыми и мягкими зонами для обеспечения высокой скорости работы и для щадящего контакта с ладонью.

Обратите внимание: 1 Нсм = 0,01 Нм.

### Серия 7400 Динамометрические отвёртки Kraftform, с заводской уставкой значения момента затяжки (0,1-1,5 Нм), с быстрозажимным патроном Rapidaptor, длина ручки 89 мм



Code	EAN	Art.No.	Hex	Nm	Nm	mm	mm	mm
05074790001 <sup>1)</sup>	179395	7450	1/4"	0,1	0,1-0,34	89	133	1
05074792001 <sup>1)</sup>	179203	7451	1/4"	0,3	0,3-1,0	89	133	1
05074794001 <sup>1)</sup>	179197	7452	1/4"	0,9	0,9-1,5	89	133	1

<sup>1)</sup>Заводскую уставку момента затяжки можно изменить. Для этого потребуются специальный инструмент, а также оборудование для проверки инструментов (Torque Test Equipment).

### Серия 7400 Динамометрические отвёртки Kraftform, с заводской уставкой значения момента затяжки (0,3-3,0 Нм) с быстрозажимным патроном Rapidaptor, длина ручки 105 мм

Динамометрическая отвёртка Wera. С заводской уставкой наименьшего по шкале значения момента затяжки. Для всех видов работ, когда важно сохранять неизменный момент затяжки в серийных операциях. Момент затяжки можно изменить в пределах диапазона значений с помощью особого инструмента (набор для рекалибровки, который доступен для заказа по коду 05137001001). Затем необходимо с помощью обычного контрольного прибора проверить значение момента затяжки.

Неограниченный момент силы при отвинчивании проблемного крепежа. Быстрозажимной патрон с технологией Rapidaptor для моментальной смены насадок. Подходит для битов с шестигранным хвостовиком 1/4" по стандарту DIN ISO 1173-C 6,3 и E 6,3 (ISO 1173). Многокомпонентная ручка Kraftform с твёрдыми и мягкими зонами для обеспечения высокой скорости работы и для щадящего контакта с ладонью.

Обратите внимание: 1 Нсм = 0,01 Нм.

### Серия 7400 Динамометрические отвёртки Kraftform, с заводской уставкой значения момента затяжки (0,3-3,0 Нм) с быстрозажимным патроном Rapidaptor, длина ручки 105 мм



Code	EAN	Art.No.	Hex	Nm	Nm	mm	mm	mm
05074715001 <sup>1)</sup>	102911	7460	1/4"	0,3	0,3-1,2	105	155	1
05074716001 <sup>1)</sup>	102928	7461	1/4"	1,2	1,2-3,0	105	155	1

<sup>1)</sup>Заводскую уставку момента затяжки можно изменить. Для этого потребуются специальный инструмент, а также оборудование для проверки инструментов (Torque Test Equipment).

Серия 7400 Динамометрические отвёртки Kraftform, с заводской уставкой значения момента затяжки (3,0-8,8 Нм), с быстрозажимным патроном Rapidaptor, ручка пистолетной формы

Динамометрическая отвёртка Wera. Ручка Kraftform пистолетной формы для передачи особенно больших моментов силы, многокомпонентная для высокой скорости работы и особой эргономичности заворачивания. С заводской уставкой наименьшего по шкале значения момента затяжки.

Для всех видов работ, когда важно сохранять неизменный момент затяжки в серийных операциях. Момент затяжки можно изменить в пределах диапазона значений с помощью особого инструмента (набор для рекалибровки, который доступен для заказа по коду 05137002001). Затем необходимо с помощью обычного контрольного прибора проверить значение момента затяжки. Неограниченный момент силы при отвинчивании проблемного крепежа.

Быстрозажимной патрон с технологией Rapidaptor для моментальной смены насадок. Подходит для битов с шестигранным хвостовиком 1/4" по стандарту DIN ISO 1173-C 6,3 и E 6,3 (ISO 1173). Многокомпонентная ручка Kraftform с твёрдыми и мягкими зонами для обеспечения высокой скорости работы и для щадящего контакта с ладонью.

Подходит для битов с шестигранным хвостовиком 1/4" по стандарту DIN ISO 1173-C 6,3 и E 6,3 (ISO 1173).

Обратите внимание: 1 Нсм = 0,01 Нм.

**Серия 7400 Динамометрические отвёртки Kraftform, с заводской уставкой значения момента затяжки (3,0-8,8 Нм), с быстрозажимным патроном Rapidaptor, ручка пистолетной формы**



	EAN							
<b>Code</b>	4013288	Art.No.						
05074717001 <sup>1)</sup>	102935	7462	1/4"	3,0	3,0-6,0	150	100	1
05074728001 <sup>1)</sup>	156167	7463	1/4"	4,0	4,0-8,8	150	100	1

<sup>1)</sup>Заводскую уставку момента затяжки можно изменить. Для этого потребуется специальный инструмент, а также оборудование для проверки инструментов (Torque Test Equipment).

Серия 7400 Динамометрические отвёртки Kraftform Imperial, с заводской уставкой значения момента затяжки (2,5-29,0 in. lbs.) с быстрозажимным патроном Rapidaptor, длина ручки 105 мм

Динамометрическая отвёртка Wera. С заводской уставкой наименьшего по шкале значения момента затяжки. Для всех видов работ, когда важно сохранять неизменный момент затяжки в серийных операциях. Момент затяжки можно изменить в пределах диапазона значений с помощью особого инструмента (набор для рекалибровки, который доступен для заказа по коду 05137001001).

Затем необходимо с помощью обычного контрольного прибора проверить значение момента затяжки. Неограниченный момент силы при отвинчивании проблемного крепежа. Быстрозажимной патрон с технологией Rapidaptor для моментальной смены насадок.

Подходит для битов с шестигранным хвостовиком 1/4" по стандарту DIN ISO 1173-C 6,3 и E 6,3 (ISO 1173). Многокомпонентная ручка Kraftform с твёрдыми и мягкими зонами для обеспечения высокой скорости работы и для щадящего контакта с ладонью.

Обратите внимание: 1 Нсм = 0,01 Нм.

**Серия 7400 Динамометрические отвёртки Kraftform Imperial, с заводской уставкой значения момента затяжки (2,5-29,0 in. lbs.) с быстрозажимным патроном Rapidaptor, длина ручки 105 мм**

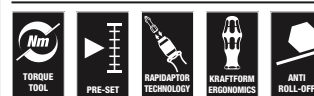

	EAN							
<b>Code</b>	4013288	Art.No.						
05074720001 <sup>1)</sup>	102942	7465	1/4"	2,5	2,5-11,5	105	155	1
05074722001 <sup>1)</sup>	103116	7466	1/4"	11,0	11,0-29,0	105	155	1

<sup>1)</sup>Заводскую уставку момента затяжки можно изменить. Для этого потребуется специальный инструмент, а также оборудование для проверки инструментов (Torque Test Equipment).



**Серия 7400 Динамометрические отвёртки Kraftform Imperial, с заводской уставкой значения момента затяжки (25,0-55,0 in. lbs.) с быстрозажимным патроном Rapidaptor, ручка пистолетной формы**

Динамометрическая отвёртка Wera. Ручка Kraftform пистолетной формы для передачи особенно больших моментов силы, многокомпонентная для высокой скорости работы и особой эргономичности завинчивания.

С заводской уставкой наименьшего по шкале значения момента затяжки. Для всех видов работ, когда важно сохранять неизменный момент затяжки в серийных операциях. Момент затяжки можно изменить в пределах диапазона значений с помощью особого инструмента (набор для рекалибровки, который доступен для заказа по коду 05137002001).

Затем необходимо с помощью обычного контрольного прибора проверить значение момента затяжки. Неограниченный момент силы при отвинчивании проблемного крепежа. Быстрозажимной патрон с технологией Rapidaptor для моментальной смены насадок.

Подходит для битов с шестигранным хвостовиком 1/4" по стандарту DIN ISO 1173-C 6,3 и E 6,3 (ISO 1173). Многокомпонентная ручка Kraftform с твёрдыми и мягкими зонами для обеспечения высокой скорости работы и для щадящего контакта с ладонью.

Обратите внимание: 1 Нсм = 0,01 Нм.

**Серия 7400 Динамометрические отвёртки Kraftform Imperial, с заводской уставкой значения момента затяжки (25,0-55,0 in. lbs.) с быстрозажимным патроном Rapidaptor, ручка пистолетной формы**

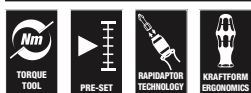

	EAN						
Code	4013288	Art.No.					
05074721001 <sup>1)</sup>	102959	7467	1/4"	25,0	25,0-55,0	150	100

<sup>1)</sup>Заводскую уставку момента затяжки можно изменить. Для этого потребуются специальный инструмент, а также оборудование для проверки инструментов (Torque Test Equipment).

**Серия 7400 Динамометрические отвёртки Kraftform ESD, с заводской уставкой значения момента затяжки (0,1-1,5 Нм) с быстрозажимным патроном Rapidaptor, длина ручки 105 мм**

Динамометрическая отвёртка Wera. Надежная защита от электростатических разрядов и связанного с ними ущерба. С заводской уставкой наименьшего по шкале значения момента затяжки.

Для всех видов работ, когда важно сохранять неизменный момент затяжки в серийных операциях. Момент затяжки можно изменить в пределах диапазона значений с помощью особого инструмента (набор для рекалибровки, который доступен для заказа по коду 05137003001).

Затем необходимо с помощью обычного контрольного прибора проверить значение момента затяжки. Неограниченный момент силы при отвинчивании проблемного крепежа. Быстрозажимной патрон с технологией Rapidaptor для моментальной смены насадок.

Подходит для битов с шестигранным хвостовиком 1/4" по стандарту DIN ISO 1173-C 6,3 и E 6,3 (ISO 1173). Многокомпонентная ручка Kraftform с твёрдыми и мягкими зонами для обеспечения высокой скорости работы и для щадящего контакта с ладонью.

Обратите внимание: 1 Нсм = 0,01 Нм.

- Электростатически безопасный инструмент из-за поверхностного сопротивления  $\leq 10^9 \text{ Ом}$

**Серия 7400 Динамометрические отвёртки Kraftform ESD, с заводской уставкой значения момента затяжки (0,1-1,5 Нм) с быстрозажимным патроном Rapidaptor, длина ручки 105 мм**



	EAN						
Code	4013288	Art.No.					
05074840001 <sup>1)</sup>	179487	7460 ESD	1/4"	0,3	0,3-1,2	105	155
05074842001 <sup>1)</sup>	179098	7461 ESD	1/4"	1,2	1,2-3,0	105	155

<sup>1)</sup>Заводскую уставку момента затяжки можно изменить. Для этого потребуются специальный инструмент, а также оборудование для проверки инструментов (Torque Test Equipment).

**Серия 7400 ESD Kraftform Динамометрическая отвёртка с уставкой и регулировкой момента затяжки (0,1-1,5 Нм), с быстрозажимным патроном Rapidaptor, длина ручки 89 мм**

Динамометрическая отвёртка Wera. Надежная защита от электростатических разрядов и связанного с ними ущерба. С заводской уставкой наименьшего по шкале значения момента затяжки. Для всех видов работ, когда важно сохранять неизменный момент затяжки в серийных операциях.

Момент затяжки можно изменить в пределах диапазона значений с помощью особого инструмента (набор для рекалибровки, который доступен для заказа по коду 05137003001).

Затем необходимо с помощью обычного контрольного прибора проверить значение момента затяжки. Быстрозажимной патрон с технологией Rapidaptor для моментальной смены насадок. Неограниченный момент силы при отвинчивании проблемного крепежа. Многокомпонентная ручка Kraftform с твёрдыми и мягкими зонами для обеспечения высокой скорости работы и для щадящего контакта с ладонью. Подходит для битов с шестигранным хвостовиком 1/4" по стандарту DIN ISO 1173-C 6,3 и E 6,3 (ISO 1173).

Обратите внимание: 1 Нсм = 0,01 Нм.

- Электростатически безопасный инструмент из-за поверхностного сопротивления  $\leq 10^9$  Ом

**Серия 7400 ESD Kraftform Динамометрическая отвёртка с уставкой и регулировкой момента затяжки (0,1-1,5 Нм), с быстрозажимным патроном Rapidaptor, длина ручки 89 мм**

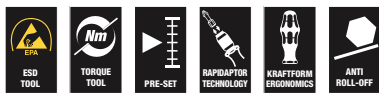

Code	EAN	Art.No.	Hex	Nm	Nm	mm	mm	
05074820001 <sup>1)</sup>	179210	7450 ESD	1/4"	0,1	0,1-0,34	89	133	1
05074822001 <sup>1)</sup>	179470	7451 ESD	1/4"	0,3	0,3-1,0	89	133	1
05074824001 <sup>1)</sup>	179227	7452 ESD	1/4"	0,9	0,9-1,5	89	133	1

<sup>1)</sup>Заводскую уставку момента затяжки можно изменить. Для этого потребуется специальный инструмент, а также оборудование для проверки инструментов (Torque Test Equipment).

**Серия 7400 Динамометрические отвёртки Kraftform ESD, с заводской уставкой значения момента затяжки (0,1-1,0 Нм) с быстрозажимным патроном**

Динамометрическая отвёртка Wera. Надежная защита от электростатических разрядов и связанного с ними ущерба. С заводской уставкой наименьшего по шкале значения момента затяжки. Для всех видов работ, когда важно сохранять неизменный момент затяжки в серийных операциях. Момент затяжки можно изменить в пределах диапазона значений с помощью особого инструмента (набор для рекалибровки, который доступен для заказа по коду 05137003001).

Затем необходимо с помощью обычного контрольного прибора проверить значение момента затяжки. С быстрозажимным патроном для быстрой смены насадок. Неограниченный момент силы при отвинчивании проблемного крепежа. Многокомпонентная ручка Kraftform с твёрдыми и мягкими зонами для обеспечения высокой скорости работы и для щадящего контакта с ладонью. Подходит для битов с хвостовиком 4 мм Halfmoon (тип хвостовика Wera 9) и 4 мм HIOS (тип хвостовика Wera 21).

Обратите внимание: 1 Нсм = 0,01 Нм.

- Электростатически безопасный инструмент из-за поверхностного сопротивления  $\leq 10^9$  Ом
- Подходит для битов с хвостовиком 4 мм Halfmoon и 4 мм HIOS

**Серия 7400 Динамометрические отвёртки Kraftform ESD, с заводской уставкой значения момента затяжки (0,1-1,0 Нм) с быстрозажимным патроном**



Code	EAN	Art.No.	Nm	Nm	mm	mm	
05074826001 <sup>1)</sup>	179067	7455 ESD	0,1	0,1-0,34	89	138	5 1/4" 1
05074828001 <sup>1)</sup>	179050	7456 ESD	0,3	0,3-1,0	89	138	5 1/4" 1

<sup>1)</sup>Заводскую уставку момента затяжки можно изменить. Для этого потребуется специальный инструмент, а также оборудование для проверки инструментов (Torque Test Equipment).

## 1460 Динамометрические отвёртки Kraftform Micro ESD, с заводской уставкой значения момента затяжки (0,02-0,11 Нм) с быстрозажимным патроном

С заводской уставкой наименьшего по шкале значения момента затяжки. Для всех видов работ, когда важно сохранять неизменный момент затяжки в серийных операциях. Момент затяжки можно изменить в пределах диапазона значений с помощью особого инструмента 05137004001.

Затем необходимо с помощью обычного контрольного прибора проверить значение момента затяжки. Компактная система «Одна ручка - много насадок» для точного завинчивания с контролируемым моментом затяжки. Динамометрическая отвёртка Kraftform Micro ESD идеально подходит для завинчиваний с контролем момента затяжки деталей, чувствительных к электростатическим разрядам. Подходит для битов с хвостовиком 4 мм Halfmoon (тип хвостовика Wera 9) и 4 мм HIOS (тип хвостовика Wera 21). С защитой от вмешательства в настройки. Отчётливо слышимый и ощущаемый сигнал-щелчок при достижении установленного момента затяжки. 100% гарантия получения неизменно точного результата в серийных операциях. Неограниченный момент силы при отвинчивании вручную.

Поверхностное сопротивление  $\leq 10^9$  Ом для надежной защиты от электростатических разрядов. Изготовлено по стандарту DIN EN 61340-5-1. Система «Одна ручка – много насадок» для моментальной смены насадки. Kraftform Micro с подвижной головкой и зоной скоростного вращения для стремительной работы отверткой, без потери времени на перехватывание инструмента.

Зона приложения усилий с мягкими участками для передачи больших моментов силы при завинчивании и отвинчивании крепежа. Прецизионная зона, контактирующая с рабочим концом отвертки, для обеспечения правильного угла вращения при юстировочных операциях. Моментальная фиксация бита: он просто вставляется в держатель с автоматической фиксацией и надёжной посадкой. Для замены бита нужно только подать вперед стопорное кольцо и извлечь насадку. Муфта свободного хода для простого ведения инструмента в процессе завинчивания. Биты подходят для завинчивания в ручном и машинном режимах с использованием электроинструментов (в т.ч. HIOS, Delvo, Sehan). Для работы с смартфонами, сотовыми телефонами, видеокамерами, электронными приборами, для зубопротезных и стоматологических кабинетов.

Обратите внимание: 1 Нсм = 0,01 Нм.

- Электростатически безопасный инструмент из-за поверхностного сопротивления  $\leq 10^9$  Ом
- Подходит для битов с хвостовиком 4 мм Halfmoon и 4 мм HIOS
- Для деталей смартфонов, сотовых телефонов, видеоаппаратуры и электронных приборов

## 1460 Динамометрические отвёртки Kraftform Micro ESD, с заводской уставкой значения момента затяжки (0,02-0,11 Нм) с быстрозажимным патроном



	EAN						
Code	4013288	Art.No.	Nm	Nm	mm		
05074800001 <sup>1)</sup>	168351	1460 ESD	0,035	0,02-0,06	131	5 1/4"	1
05074810001 <sup>1)</sup>	179463	1461 ESD	0,050	0,05-0,11	131	5 1/4"	1

<sup>1)</sup>Заводскую уставку момента затяжки можно изменить. Для этого потребуются специальный инструмент, а также оборудование для проверки инструментов (Torque Test Equipment).

**Серия 7400 Kraftform Динамометрическая отвёртка с заводской уставкой значения момента затяжки по желанию заказчика, длина ручки 89 mm**

Динамометрическая отвёртка Wera. С заводской уставкой значения момента затяжки по желанию заказчика. Для всех видов работ, когда важно сохранять неизменный момент затяжки в серийных операциях.

Момент затяжки можно изменить в пределах диапазона значений с помощью особого инструмента (набор для рекалибровки, который доступен для заказа по коду 05137003001). Затем необходимо с помощью обычного контрольного прибора проверить значение момента затяжки. Неограниченный момент силы при отвинчивании проблемного крепежа.

Быстрозажимной патрон с технологией Rapidaptor для моментальной смены насадок.

Подходит для битов с шестигранным хвостовиком 1/4" по стандарту DIN ISO 1173-C 6,3 и E 6,3 (ISO 1173).

Многокомпонентная ручка Kraftform с твёрдыми и мягкими зонами для обеспечения высокой скорости работы и для щадящего контакта с ладонью.

Обратите внимание: 1 Нсм = 0,01 Нм.

**Серия 7400 Kraftform Динамометрическая отвёртка с заводской уставкой значения момента затяжки по желанию заказчика, длина ручки 89 mm**



Code	EAN	Art.No.						
			Nm	mm	mm			
05074790010	188106	7450	1/4"	0,1-0,34	89	133	5 1/4"	1
05074792010	188113	7451	1/4"	0,3-1,0	89	133	5 1/4"	1
05074794010	188137	7452	1/4"	0,9-1,5	89	133	5 1/4"	1

\*) По желанию заказчика ключ можно настроить на значения в следующих единицах измерения: Нм, кгс м, фунт фут, унция-сила-дюйм, дНм, кгс см, фунт дюйм, дюйм унция, сНм, гс м, фут фунт, гс см, дюйм фунт.

**Серия 7400 Kraftform Динамометрическая отвёртка с заводской уставкой значения момента затяжки по желанию заказчика, длина ручки 105 mm**

Динамометрическая отвёртка Wera. С заводской уставкой значения момента затяжки по желанию заказчика. Для всех видов работ, когда важно сохранять неизменный момент затяжки в серийных операциях.

Момент затяжки можно изменить в пределах диапазона значений с помощью особого инструмента (набор для рекалибровки, который доступен для заказа по коду 05137001001). Затем необходимо с помощью обычного контрольного прибора проверить значение момента затяжки. Неограниченный момент силы при отвинчивании проблемного крепежа.

Быстрозажимной патрон с технологией Rapidaptor для моментальной смены насадок. Подходит для битов с шестигранным хвостовиком 1/4" по стандарту DIN ISO 1173-C 6,3 и E 6,3 (ISO 1173). Многокомпонентная ручка Kraftform с твёрдыми и мягкими зонами для обеспечения высокой скорости работы и для щадящего контакта с ладонью.

Обратите внимание: 1 Нсм = 0,01 Нм.

- Динамометрическая отвёртка с уставкой значения момента затяжки по желанию заказчика, с быстрозажимным патроном Rapidaptor
- Регулировка только с помощью особого инструмента
- Для битов с шестигранным хвостовиком 1/4"
- Сигнал-щелчок при достижении установленного значения
- Многокомпонентная ручка Kraftform для высокой скорости работы

**Серия 7400 Kraftform Динамометрическая отвёртка с заводской уставкой значения момента затяжки по желанию заказчика, длина ручки 105 mm**



Code	EAN	Art.No.						
			Nm	mm	mm			
05074715010	188144	7460	1/4"	0,3-1,2	105	155	6"	1
05074716010	188151	7461	1/4"	1,2-3,0	105	155	6"	1

\*) По желанию заказчика ключ можно настроить на значения в следующих единицах измерения: Нм, кгс м, фунт фут, унция-сила-дюйм, дНм, кгс см, фунт дюйм, дюйм унция, сНм, гс м, фут фунт, гс см, дюйм фунт.

**Серия 7400 Kraftform Динамометрическая отвёртка с заводской уставкой значения момента затяжки по желанию заказчика, пистолетная ручка**

Динамометрическая отвёртка Wera. Ручка Kraftform пистолетной формы для передачи особенно больших моментов силы, многокомпонентная для высокой скорости работы и особой эргономичности завинчивания.

С заводской уставкой значения момента затяжки по желанию заказчика. Для всех видов работ, когда важно сохранять неизменный момент затяжки в серийных операциях.

Момент затяжки можно изменить в пределах диапазона значений с помощью особого инструмента (набор для рекалибровки, который доступен для заказа по коду 05137002001). Затем необходимо с помощью обычного контрольного прибора проверить значение момента затяжки.

Быстрозажимной патрон с технологией Rapidaptor для моментальной смены насадок. Неограниченный момент силы при отвинчивании проблемного крепежа.

Многокомпонентная ручка Kraftform с твёрдыми и мягкими зонами для обеспечения высокой скорости работы и для щадящего контакта с ладонью.

Обратите внимание: 1 Нсм = 0,01 Нм.

**Серия 7400 Kraftform Динамометрическая отвёртка с заводской уставкой значения момента затяжки по желанию заказчика, пистолетная ручка**

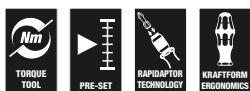

	EAN							
Code	4013288	Art.No.	Nm	mm	mm			
05074717010	188168	7462	1/4"	3,0-6,0	150	100	6"	1
05074728010	188199	7463	1/4"	4,0-8,8	150	100	6"	1

По желанию заказчика ключ можно настроить на значения в следующих единицах измерения: Нм, кгс м, фунт фут, унция-сила-дюйм, дНм, кгс см, фунт дюйм, дюйм унция, сНм, гс м, фут фунт, гс см, дюйм фунт.

**Серия 7400 Imperial Kraftform Динамометрическая отвёртка с заводской уставкой значения момента затяжки по желанию заказчика, длина ручки 105 mm**

Динамометрическая отвёртка Wera. С заводской уставкой значения момента затяжки по желанию заказчика. Для всех видов работ, когда важно сохранять неизменный момент затяжки в серийных операциях.

Момент затяжки можно изменить в пределах диапазона значений с помощью особого инструмента (набор для рекалибровки, который доступен для заказа по коду 05137001001). Затем необходимо с помощью обычного контрольного прибора проверить значение момента затяжки.

Неограниченный момент силы при отвинчивании проблемного крепежа. Быстрозажимной патрон с технологией Rapidaptor для моментальной смены насадок.

Подходит для битов с шестигранным хвостовиком 1/4" по стандарту DIN ISO 1173-C 6,3 и E 6,3 (ISO 1173).

Многокомпонентная ручка Kraftform с твёрдыми и мягкими зонами для обеспечения высокой скорости работы и для щадящего контакта с ладонью.

Обратите внимание: 1 Нсм = 0,01 Нм.

**Серия 7400 Imperial Kraftform Динамометрическая отвёртка с заводской уставкой значения момента затяжки по желанию заказчика, длина ручки 105 mm**



	EAN							
Code	4013288	Art.No.	in. lbs.	mm	mm			
05074720010	188250	7465	1/4"	2,5-11,5	105	155	6"	1
05074722010	188267	7466	1/4"	11,0-29,0	105	155	6"	1

По желанию заказчика ключ можно настроить на значения в следующих единицах измерения: Нм, кгс м, фунт фут, унция-сила-дюйм, дНм, кгс см, фунт дюйм, дюйм унция, сНм, гс м, фут фунт, гс см, дюйм фунт.

**Серия 7400 Imperial Kraftform Динамометрическая отвёртка с заводской уставкой значения момента затяжки по желанию заказчика, пистолетная ручка**

Динамометрическая отвёртка Wera. Ручка Kraftform пистолетной формы для передачи особенно больших моментов силы, многокомпонентная для высокой скорости работы и особой эргономичности завинчивания.

С заводской уставкой значения момента затяжки по желанию заказчика. Для всех видов работ, когда важно сохранять неизменный момент затяжки в серийных операциях.

Момент затяжки можно изменить в пределах диапазона значений с помощью особого инструмента (набор для рекалибровки, который доступен для заказа по коду 05137002001). Затем необходимо с помощью обычного контрольного прибора проверить значение момента затяжки.

Быстрозажимной патрон с технологией Rapidaptor для моментальной смены насадок. Неограниченный момент силы при отвинчивании проблемного крепежа.

Многокомпонентная ручка Kraftform с твёрдыми и мягкими зонами для обеспечения высокой скорости работы и для щадящего контакта с ладонью.

Обратите внимание: 1 Нсм = 0,01 Нм.

**Серия 7400 Imperial Kraftform Динамометрическая отвёртка с заводской уставкой значения момента затяжки по желанию заказчика, пистолетная ручка**



	EAN						
<b>Code</b>	4013288	Art.No.		in. lbs.	mm	mm	
05074721010	188274	7467	1/4"	25,0-55,0	150	100	6"

По желанию заказчика ключ можно настроить на значения в следующих единицах измерения: Нм, кгс м, фунт фут, унция-сила-дюйм, дНм, кгс см, фунт дюйм, дюйм унция, сНм, гс м, фунт фунт, гс см, дюйм фунт.

**1460 ESD Kraftform Micro Динамометрическая отвёртка с заводской уставкой значения момента затяжки по желанию заказчика, с быстрозажимным патроном**

С заводской уставкой значения момента затяжки по желанию заказчика. Момент затяжки можно изменить в пределах диапазона значений с помощью особого инструмента (набор для рекалибровки, который доступен для заказа по коду 05137004001). Затем необходимо с помощью обычного контрольного прибора проверить значение момента затяжки. Компактная система «Одна ручка - много насадок» для точного завинчивания с контролируемым моментом затяжки.

Динамометрическая отвёртка Kraftform Micro ESD идеально подходит для завинчиваний с контролем момента затяжки деталей, чувствительных к электростатическим разрядам. Подходит для битов с хвостовиком 4 мм Halfmoon (тип хвостовика Wera 9) и HIOS (тип хвостовика Wera 21). С защитой от вмешательства в настройки. Отчётливо слышимый и ощущаемый сигнал-щелчок при достижении установленного момента затяжки. 100% гарантия получения неизменно точного результата в серийных операциях Неограниченный момент силы при отвинчивании вручную.

Поверхностное сопротивление ≤ 10<sup>9</sup> Ом для надежной защиты от электростатических разрядов. Изготовлено по стандарту DIN EN 61340-5-1. Система «Одна ручка – много насадок» для моментальной смены насадки. Kraftform Micro с подвижной головкой и зоной скоростного вращения для стремительной работы отверткой, без потери времени на перехватывание инструмента. Зона приложения усилий с мягкими участками для передачи больших моментов силы при завинчивании и отвинчивании крепежа. Прецизионная зона, контактирующая с рабочим концом отвертки, для обеспечения правильного угла вращения при юстировочных операциях. Моментальная фиксация бита: он просто вставляется в держатель с автоматической фиксацией и надёжной посадкой. Для замены бита нужно только подать вперед стопорное кольцо и извлечь насадку. Муфта свободного хода для простого ведения инструмента в процессе завинчивания.

Биты подходят для завинчивания в ручном и машинном режимах с использованием электроинструментов (в т.ч. HIOS, Delvo, Sehan). Для работы с смартфонами, сотовыми телефонами, видеокамерами, электронными приборами, для зубопротезных и стоматологических кабинетов.

Обратите внимание: 1 Нсм = 0,01 Нм.

- Электростатически безопасный инструмент из-за поверхностного сопротивления ≤ 10<sup>9</sup> Ом
- Подходит для битов с хвостовиком 4 мм Halfmoon и 4 мм HIOS
- Для деталей смартфонов, сотовых телефонов, видеоаппаратуры и электронных приборов

**1460 ESD Kraftform Micro Динамометрическая отвёртка с заводской уставкой значения момента затяжки по желанию заказчика, с быстрозажимным патроном**

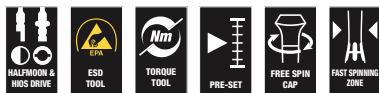

	EAN						
Code	4013288	Art.No.	Nm	mm			
05074800010	188304	1460 ESD	0,02-0,06	131	5 1/4"		1
05074810010	188311	1461 ESD	0,05-0,11	131	5 1/4"		1

<sup>\*)</sup>По желанию заказчика ключ можно настроить на значения в следующих единицах измерения: Нм, кгс м, фунт фут, унция-сила-дюйм, дНм, кгс см, фунт дюйм, дюйм унция, сНм, гс м, фут фунт, гс см, дюйм фунт.

**Серия 7400 ESD Kraftform Динамометрическая отвёртка с заводской уставкой значения момента затяжки по желанию заказчика, длина ручки 105 мм**

Динамометрическая отвёртка Wera. Надёжная защита от электростатических разрядов и связанного с ними ущерба. С заводской уставкой значения момента затяжки по желанию заказчика. Для всех видов работ, когда важно сохранять неизменный момент затяжки в серийных операциях.

Момент затяжки можно изменить в пределах диапазона значений с помощью особого инструмента (набор для рекалибровки, который доступен для заказа по коду 05137001001). Затем необходимо с помощью обычного контрольного прибора проверить значение момента затяжки.

Быстрозажимной патрон с технологией Rapidaptor для моментальной смены насадок. Неограниченный момент силы при отвинчивании проблемного крепежа.

Многокомпонентная ручка Kraftform с твёрдыми и мягкими зонами для обеспечения высокой скорости работы и для щадящего контакта с ладонью.

Подходит для битов с шестигранным хвостовиком 1/4" по стандарту DIN ISO 1173-C 6,3 и E 6,3 (ISO 1173).

Обратите внимание: 1 Нсм = 0,01 Нм.

- Электростатически безопасный инструмент из-за поверхностного сопротивления  $\leq 10^9$  Ом

**Серия 7400 ESD Kraftform Динамометрическая отвёртка с заводской уставкой значения момента затяжки по желанию заказчика, длина ручки 105 мм**



	EAN							
Code	4013288	Art.No.	Nm	mm	mm			
05074840010	188236	7460 ESD	1/4"	0,3-1,2	105	133	6"	1
05074842010	188243	7461 ESD	1/4"	1,2-3,0	105	155	6"	1

<sup>\*)</sup>По желанию заказчика ключ можно настроить на значения в следующих единицах измерения: Нм, кгс м, фунт фут, унция-сила-дюйм, дНм, кгс см, фунт дюйм, дюйм унция, сНм, гс м, фут фунт, гс см, дюйм фунт.

**Серия 7400 ESD Kraftform Динамометрическая отвёртка с заводской уставкой значения момента затяжки по желанию заказчика, длина ручки 89 mm**  
Динамометрическая отвёртка Wera. Надежная защита от электростатических разрядов и связанного с ними ущерба. С заводской уставкой значения момента затяжки по желанию заказчика. Для всех видов работ, когда важно сохранять неизменный момент затяжки в серийных операциях.

Момент затяжки можно изменить в пределах диапазона значений с помощью особого инструмента (набор для рекалибровки, который доступен для заказа по коду 05137003001). Затем необходимо с помощью обычного контрольного прибора проверить значение момента затяжки. Неограниченный момент силы при отвинчивании проблемного крепежа.

Быстрозажимной патрон с технологией Rapidaptor для моментальной смены насадок.

Подходит для битов с шестигранным хвостовиком 1/4" по стандарту DIN ISO 1173-C 6,3 и E 6,3 (ISO 1173). Многокомпонентная ручка Kraftform с твёрдыми и мягкими зонами для обеспечения высокой скорости работы и для щадящего контакта с ладонью.

Обратите внимание: 1 Нсм = 0,01 Nm.

- Электростатически безопасный инструмент из-за поверхностного сопротивления  $\leq 10^9$  Ом

**Серия 7400 ESD Kraftform Динамометрическая отвёртка с заводской уставкой значения момента затяжки по желанию заказчика, длина ручки 89 mm**



	EAN							
Code	4013288	Art.No.	Nm	mm	mm			
05074820010	188205	7450 ESD	1/4"	0,1-0,34	89	133	5 1/4"	1
05074822010	188212	7451 ESD	1/4"	0,3-1,0	89	133	5 1/4"	1
05074824010	188229	7452 ESD	1/4"	0,9-1,5	89	133	5 1/4"	1

"По желанию заказчика ключ можно настроить на значения в следующих единицах измерения: Нм, кгс м, фунт фут, унция-сила-дюйм, дНм, кгс см, фунт дюйм, дюйм унция, сНм, гс м, фут фунт, гс см, дюйм фунт.

**Серия 7400 ESD Kraftform Динамометрическая отвёртка с заводской уставкой значения момента затяжки по желанию заказчика, с патроном**

Динамометрическая отвёртка Wera. Надежная защита от электростатических разрядов и связанного с ними ущерба. С заводской уставкой наименьшего по шкале значения момента затяжки. Для всех видов работ, когда важно сохранять неизменный момент затяжки в серийных операциях.

Момент затяжки можно изменить в пределах диапазона значений с помощью особого инструмента (набор для рекалибровки, который доступен для заказа по коду 05137003001). Затем необходимо с помощью обычного контрольного прибора проверить значение момента затяжки.

Быстрозажимной патрон с технологией Rapidaptor для моментальной смены насадок. Неограниченный момент силы при отвинчивании проблемного крепежа. Многокомпонентная ручка Kraftform с твёрдыми и мягкими зонами для обеспечения высокой скорости работы и для щадящего контакта с ладонью.

Подходит для битов с хвостовиком 4 mm Halfmoon (тип хвостовика Wera 9) и 4 mm HIOS (тип хвостовика Wera 21).

Обратите внимание: 1 Нсм = 0,01 Nm.

- Электростатически безопасный инструмент из-за поверхностного сопротивления  $\leq 10^9$  Ом
- Подходит для битов с хвостовиком 4 mm Halfmoon и 4 mm HIOS

**Серия 7400 ESD Kraftform Динамометрическая отвёртка с заводской уставкой значения момента затяжки по желанию заказчика, с патроном**



	EAN							
Code	4013288	Art.No.	Nm	mm	mm			
05074826010	188281	7455 ESD	0,1-0,34	89	138	5 1/4"		1
05074828010	188298	7456 ESD	0,3-1,0	89	138	5 1/4"		1

"По желанию заказчика ключ можно настроить на значения в следующих единицах измерения: Нм, кгс м, фунт фут, унция-сила-дюйм, дНм, кгс см, фунт дюйм, дюйм унция, сНм, гс м, фут фунт, гс см, дюйм фунт.



### 7510 Kraftform Safe-Torque Speed динамометрическая отвёртка, 1-3 Нм

- Динамометрическая отвёртка с быстрым выставлением момента затяжки
- Простое и быстрое выставление момента затяжки
- Фиксированное положение (Torque Lock) для приложения неограниченного момента силы при срывании/затяжке крепежа
- Надёжный механизм срабатывания с проскальзыванием для затяжки крепежа с правой и левой резьбой
- Простое и быстрое выставление момента затяжки по выбору (1,0; 1,5; 2,0; 2,5; 3,0 Нм)
- Для битов с шестигранным хвостовиком 1/4", с переходником также подходит для торцовых головок

### 7510 Kraftform Safe-Torque Speed динамометрическая отвёртка, 1-3 Нм



Code	EAN	Hex	1,0 Nm	1,5 Nm	2,0 Nm	2,5 Nm	3,0 Nm	1
05075810001	230669	1/4"						

### 7510/14 Safe-Torque Speed набор инструментов для закрепления поворотных режущих пластин из твёрдых сплавов

Набор инструментов из 14 предметов. Для профессиональной работы с крепежом / профессиональной юстировки ПРИ соблюдении требуемых моментов затяжки. Проскальзывающий и поэтому надёжный механизм срабатывания ключа с быстрым переключением на реверс и пять значений момента затяжки по выбору (1,0; 1,5; 2,0; 2,5; 3,0 Нм) и одним фиксированным положением (Torque Lock) для неограниченного момента силы при срывании/затяжке крепежа. Особо прочный держатель для быстрой смены насадок; подходит для битов с шестигранным хвостовиком 1/4". 14 закалённых до вязкой твёрдости битов (длина 25 мм) для профиля TORX PLUS®, TORX® и внутренний шестигранник.

Набор инструментов особенно подходит для крепления поворотных режущих пластин из твёрдых сплавов. Динамометрическая отвёртка Safe-Torque Speed 7510, имеющая пять значений момента затяжки, рекомендованных ведущими производителями твердосплавных инструментов, обеспечивает надёжное крепление поворотных режущих пластин с соблюдением требуемых моментов затяжки.

- Особенно подходит для крепления поворотных режущих пластин из твёрдых сплавов
- Простое и быстрое выставление момента затяжки по выбору (1,0; 1,5; 2,0; 2,5; 3,0 Нм)
- Подходит для прикрепления к компонентам системы Wera 2go

### 7510/14 Safe-Torque Speed набор инструментов для закрепления поворотных режущих пластин из твёрдых сплавов

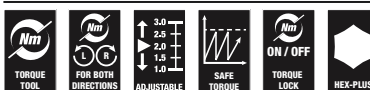

Code	EAN	1
05075840001	230683	1
		<b>7510</b> 1x 1/4"x1,0 Nm/1,5 Nm/2,0 Nm/ 2,5 Nm/3,0 Nm x 147,5
		<b>867/1 IP TORX PLUS®</b> 1x 7 IPx25; 1x 8 IPx25; 1x 9 IPx25; 1x 10 IPx25; 1x 15 IPx25
		<b>867/1 TORX®</b> 1x TX 7x25; 1x TX 8x25; 1x TX 9x25; 1x TX 10x25; 1x TX 15x25
		<b>840/1 Z</b> 1x 2,0x25; 1x 2,5x25; 1x 3,0x25

### 7515 Kraftform Safe-Torque Speed динамометрическая отвёртка, 2-6 Нм

- Динамометрическая отвёртка с быстрым выставлением момента затяжки
- Простое и быстрое выставление момента затяжки
- Фиксированное положение (Torque Lock) для приложения неограниченного момента силы при срывании/затяжке крепежа
- Надёжный механизм срабатывания с проскальзыванием для затяжки крепежа с правой и левой резьбой
- Простое и быстрое выставление момента затяжки по выбору (2,0; 3,0; 4,0; 5,0; 6,0 Нм)
- Для битов с шестигранным хвостовиком 1/4", с переходником также подходит для торцовых головок
- Для битов с шестигранным хвостовиком 1/4", с переходником также подходит для торцовых головок

### 7515 Kraftform Safe-Torque Speed динамометрическая отвёртка, 2-6 Нм



	EAN								
Code	4013288		Nm	Nm	Nm	Nm	Nm	Nm	
05075815001	228314	1/4"	2,0	3,0	4,0	5,0	6,0	1	

### 7515/16 Kraftform Safe-Torque Speed Universal 1

Набор из 16 инструментов. Для профессиональной работы с крепежом / профессиональной юстировки ПРИ соблюдении требуемых моментов затяжки. Проскальзывающий и поэтому надёжный механизм срабатывания ключа с быстрым переключением на реверс и пять значений момента затяжки по выбору (2,0; 3,0; 4,0; 5,0; 6,0 Нм) и одним фиксированным положением (Torque Lock) для приложения неограниченного момента силы при срывании/затяжке крепежа.

Особо прочный держатель для быстрой смены насадок. Подходит для битов с шестигранным хвостовиком 1/4". 15 закалённых до вязкой твёрдости битов (длиной 89 мм).

- Динамометрическая отвёртка с быстрым выставлением момента затяжки
- Простое и быстрое выставление момента затяжки по выбору (2,0; 3,0; 4,0; 5,0; 6,0 Нм)
- Подходит для прикрепления к компонентам системы Wera 2go

### 7515/16 Kraftform Safe-Torque Speed Universal 1



	Code	EAN		
	05075851001	4013288 228338		1
			7515 1x 1/4"x1,0 Nm/1,5 Nm/2,0 Nm/ 2,5 Nm/3,0 Nm x 147,5	
			851/4 Z 1x PH 2x89	
			867/4 Z TORX® B0 1x TX 10x89; 1x TX 15x89; 1x TX 20x89; 1x TX 25x89; 1x TX 30x89	
			867/4 IP TORX PLUS® 1x 10 IPx89; 1x 15 IPx89; 1x 20 IPx89; 1x 25 IPx89; 1x 30 IPx89	
			840/4 Z 1x 3,0x89; 1x 4,0x89; 1x 5,0x89; 1x 6,0x89 <sup>1)</sup>	

<sup>1)</sup>Шестигранный стержень

### 7515/7 Kraftform Safe-Torque Speed Bicycle 1

Набор из 7 инструментов. Для профессиональной работы с крепежом / профессиональной юстировки ПРИ соблюдении требуемых моментов затяжки. Проскальзывающий и поэтому надёжный механизм срабатывания ключа с быстрым переключением на реверс и пять значений момента затяжки по выбору (2,0; 3,0; 4,0; 5,0; 6,0 Нм) и одним фиксированным положением (Torque Lock) для неограниченного момента силы при срывании/затяжке крепежа. Особо прочный держатель для быстрой смены насадок. Идеально для ремонта велосипедов. Подходит для битов с шестигранным хвостовиком 1/4".

6 закалённых до вязкой твёрдости битов (длиной 50 мм), профиль и размер бита легко определяется по фирменному идентификатору инструментов Take it easy: цветной кодировке и хорошо видной маркировке.

- Компактный набор инструментов для велосипедистов
- Динамометрическая отвёртка с быстрым выставлением момента затяжки
- Простое и быстрое выставление момента затяжки по выбору (2,0; 3,0; 4,0; 5,0; 6,0 Нм)
- С индикатором Take it easy: Цветовая маркировка профиля и гравировка размера
- Подходит для прикрепления к компонентам системы Wera 2go

### 7515/7 Kraftform Safe-Torque Speed Bicycle 1



Code	EAN		
05075850001	228321		1
		7515 1x 1/4"x1,0 Nm/1,5 Nm/2,0 Nm/ 2,5 Nm/3,0 Nm x 147,5	
		867/4 TORX® BTZ 1x TX 10x50; 1x TX 25x50	
		840/4 BTZ 1x 2,5x50; 1x 3,0x50; 1x 4,0x50; 1x 5,0x50	

### 300 Нех Индикатор крутящего момента

Динамометрическая отвёртка Wera с фиксированным моментом затяжки, под внутренний шестигранник. С защитой от вмешательства в настройки. Тонкий шестигранный стержень. Без ограничения момента силы при отвинчивании трудноподдающихся винтов. Многокомпонентная ручка Kraftform для комфортной работы без появления на руках мозолей и волдырей.

Твердые зоны ручки для высокой скорости работы, в то время как мягкие зоны ручки обеспечивают передачу больших моментов силы. Профиль Hex-Plus исключает скругление головок винтов. Наконечник Black Point обеспечивает точность работы и оптимальную защиту от коррозии.

### 300 Нех Индикатор крутящего момента



	EAN	⬡			⬡	⊘	⌄	⊞
Code	4013288		Nm	ft. lb.	mm	mm	mm	
05027910001	096425	2,0	1,4	1,0	4	3,5	65	1
05027911001	096432	2,5	2,0	1,5	4	3,8	65	1
05027912001	096449	3,0	3,0	2,2	4	3,8	65	1

### 300 Нех Индикатор крутящего момента, с ручкой-пистолетом

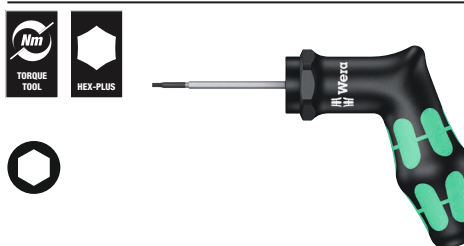

	EAN	⬡			⌄	⌄	⌄	⊞
Code	4013288		Nm	ft. lb.	mm	mm	mm	
05027913001	099150	4,0	5,0	3,7	160	100	65	1

### 300 TX Динамометрический индикатор TORX®

- Для винтов TORX®

### 300 TX Динамометрический индикатор TORX®



	EAN	⬡			⬡	⊘	⌄	⊞
Code	4013288		Nm	ft. lb.	mm	mm	mm	
05027930001	093325	TX 6	0,6	0,4	4	3,5	65	1
05027931001	093332	TX 7	0,9	0,7	4	3,5	65	1
05027932001	093349	TX 8	1,2	0,9	4	3,5	65	1
05027933001	093356	TX 9	1,4	1,0	4	3,5	65	1
05027934001	093370	TX 10	2,0	1,5	4	3,8	65	1
05027935001	093363	TX 15	3,0	2,2	4	3,8	65	1

### 300 TX Динамометрический индикатор TORX®, пистолетная ручка



	EAN							
<b>Code</b>	4013288		Nm	ft.lb.	mm	mm	mm	
05027936001	099143	TX 20	5,0	3,7	160	100	65	1

### 300 IP Динамометрический индикатор TORX PLUS®

- Для винтов TORX PLUS®

### 300 IP Динамометрический индикатор TORX PLUS®



	EAN							
<b>Code</b>	4013288		Nm	ft. lb.	mm	mm	mm	
05028040001	093387	6 IP	0,6	0,4	4	3,5	65	1
05028041001	093394	7 IP	0,9	0,7	4	3,5	65	1
05028042001	093431	8 IP	1,2	0,9	4	3,5	65	1
05028043001	093400	9 IP	1,4	1,0	4	3,5	65	1
05028044001	093417	10 IP	2,0	1,5	4	3,8	65	1
05028045001	093424	15 IP	3,0	2,2	4	3,8	65	1

### 300 IP Динамометрический индикатор TORX PLUS®, пистолетная ручка



	EAN							
<b>Code</b>	4013288		Nm	ft.lb.	mm	mm	mm	
05028046001	099136	20 IP	5,0	3,7	160	100	65	1

### 400 Нех Индикатор крутящего момента

Индикатор момента затяжки Wera с фиксированным значением, под внутренний шестигранник TORX®. С защитой от случайного вмешательства в настройки. Надёжная проскальзывающая муфта срабатывает с отчётливо слышимым и ощущаемым сигналом при достижении установленного значения, превышение нужного момента затяжки исключено.

Многочисленный запас момента силы при отвинчивании по сравнению с установленным значением, за счёт этого для отвинчивания деталей, как правило, нет необходимости использовать дополнительный инструмент. Форма ручки хорошо подходит под ладонь, пальцы ложатся в округлые выемки для захвата. За счёт этого обеспечивается оптимальная и эргономичная передача усилия.

### 400 Нех Индикатор крутящего момента



	EAN							
<b>Code</b>	4013288		Nm	mm	mm	mm		
05005080001	208835	4,0	4,0	60	48	100	2 3/8"	1
05005081001	208842	5,0	5,0	60	48	100	2 3/8"	1

### 400 TX Индикатор крутящего момента

- Для винтов TORX®

### 400 TX Индикатор крутящего момента



	EAN							
<b>Code</b>	4013288		Nm	mm	mm	mm		
05005090001	208811	TX 20	4,0	60	48	100	2 3/8"	1
05005091001	208828	TX 25	5,0	60	48	100	2 3/8"	1



## Click-Torque A 6 Set 1

Динамометрический ключ Klick в легко узнаваемом дизайне Wera. Очень прочная конструкция при высокой точности в соответствии со стандартом DIN EN ISO 6789-1:2017-07. Простая установка и фиксация требуемого значения момента затяжки.

Слышимый и осязаемый щелчок при выборе на шкале значений дополнительно облегчает точную установку требуемого момента затяжки.

Надёжный механизм срабатывания обеспечивает отчётливо слышимый и осязаемый сигнал-щелчок при достижении установленного момента затяжки. Рассчитан на правостороннюю затяжку, с реверсной трещоткой на 45 зубцов.

Динамометрический ключ Wera Klick дополняется большим ассортиментом принадлежностей и комплектуется для работы в виде данного набора.

Содержимое набора: Click-Torque A 6 1/4" 2,5 – 25 Нм, 6 торцевых головок с приводом 1/4", 11 битов под внутренний шестигранник Hex-Plus, PH и TORX®, а также удлинитель и переходник.

## Click-Torque A 6 Set 1, 2,5-25 Nm

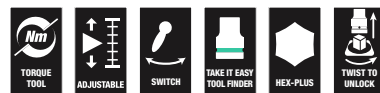

Code	EAN		
05130110001	4013288 205643		1
		<b>Click-Torque A 6</b> 1x 1/4", 2,5-25 Nm	
		<b>851/4 TZ</b> 1x PH 2x50	
		<b>867/4 Z TORX®</b> 1x TX 15x50; 1x TX 20x50; 1x TX 25x50; 1x TX 27x50; 1x TX 30x50; 1x TX 40x50	
		<b>840/4 Z</b> 1x 3,0x50; 1x 4,0x50; 1x 5,0x50; 1x 6,0x50 <sup>1)</sup>	
		<b>870/1</b> 1x 1/4"x25 <sup>2)</sup>	
		<b>8794 SA</b> 1x 1/4"x75,0	
		<b>8790 NMA</b> 1x 6,0x23,0; 1x 7,0x23,0; 1x 8,0x23,0; 1x 10,0x23,0; 1x 12,0x23,0; 1x 13,0x23,0	
		<b>Набор полосок на липучках 240</b> 1x 50,0x240,0	

<sup>1)</sup> Шестигранное лезвие  
<sup>2)</sup> С шариковым фиксатором; для торцевых головок, используемых в ручном режиме

## Набор для велосипедиста Torque 1, 2,5-25 Nm

Набор из 16 предметов от производителя отвёрточных инструментов Wera поможет решить все самые насущные вопросы с крепежом, используемым в велосипедах, обеспечив затяжку винтов с надёжным контролем требуемого момента затяжки и защиту критичных деталей. Набор включает динамометрический ключ Click в неповторимом дизайне Wera.

Добротная конструкция и высокая точность по стандарту DIN EN ISO 6789-1:2017-07. Простая установка и защита настроек. Отчётливо слышимое и ощущаемое пощёлкивание на каждом делении шкалы при прокручивании для выбора требуемого значения момента затяжки. Надёжный механизм срабатывания обеспечивает отчётливо слышимый и ощущаемый щелчок-сигнал при достижении установленного момента затяжки. Для затяжки винтов с правой резьбой, реверсная трещотка на 45 зубцов.

Компактный динамометрический ключ закрывает диапазон значений момента затяжки, подходящий для работы с типичным крепежом, используемым в велосипедах. Ключ и принадлежности упакованы в прочный, мягкий футляр, который не повреждает рабочие поверхности. Набор включает: Click-Torque A 5, 1/4", 2,5 – 25 Nm, 4 головки 1/4", 7 отвёрточные головки Hex-Plus под внутренний шестигранник и 4 отвёрточных головок TORX®. Торцовые и отвёрточные головки снабжены идентификаторами инструментов „Take it easy“ с цветовой кодировкой размеров для простого и быстрого выбора нужного инструмента.

Отвёрточные головки с фиксирующей функцией для особо комфортного завинчивания без риска уронить винт во время работы. Невероятно компактное размещение большого числа инструментов в небольшом объёме хранения.

Мягкий футляр отличается особой прочностью и долговечностью. Дополнительная защита рабочих поверхностей за счёт матерчатой фактуры футляра. Малый вес и объём для удобной переноски. Отвёрточные головки воплощают все преимущества технологий Wera: точность посадки, износостойкость, отсутствие радиального биения.

## Набор для велосипедиста Torque 1, 2,5-25 Nm



Code	EAN		
	4013288		
05004180001	207685		1
		<b>Click-Torque A 5</b> 1x 1/4", 2,5-25 Nm	
		<b>8790 HMA</b> 1x 10,0x23,0; 1x 13,0x23,0; 1x 14,0x23,0; 1x 15,0x23,0	
		<b>8767 A</b> 1x TX 10x28,0; 1x TX 20x28,0; 1x TX 25x28,0; 1x TX 30x28,0	
		<b>8740 A HF</b> 1x 3,0x28,0; 1x 4,0x28,0; 1x 5,0x28,0; 1x 5,0x100,0; 1x 6,0x28,0; 1x 6,0x100,0; 1x 8,0x28,0	
		<b>Набор полосок на липучках 240</b> 1x 50,0x240,0	





### Click-Torque C 2 Динамометрический ключ с трещоткой с реверсом, 20-100 Nm

- 1/2"присоединительный квадрат, трещотка с реверсом, 45 зубцов
- Диапазон измерения: 20-100 Nm; погрешность +/- 3% согласно DIN EN ISO 6789-1:2017-07
- Click-Torque манжета надевается на трубу динамометрического ключа Wera Click-Torque. Она служит для предотвращения контакта ручки ключа с рабочей поверхностью. Исключаются загрязнения и повреждения инструмента

### Click-Torque C 2 Динамометрический ключ с трещоткой с реверсом, 20-100 Nm



Code	EAN	□	┌───┐	┌───┐	┌───┐	┌───┐	┌───┐	┌───┐	┌───┐	┌───┐	┌───┐	┌───┐	┌───┐	┌───┐	┌───┐	┌───┐	┌───┐
Code	4013288		Nm	Nm	lbf. ft.	mm	mm	mm	mm	mm							
05075621001	193223	1/2"	20-100	0,5	15-73	405	140	47	43	18,5	15 15/16"	5 33/64"	1 27/32"	1 11/16"	45/64"		1

### Click-Torque C 3 Динамометрический ключ с трещоткой с реверсом, 40-200 Nm

- 1/2"присоединительный квадрат, трещотка с реверсом, 45 зубцов
- Диапазон измерения: 40-200 Nm; погрешность +/- 3% согласно DIN EN ISO 6789-1:2017-07
- Click-Torque манжета надевается на трубу динамометрического ключа Wera Click-Torque. Она служит для предотвращения контакта ручки ключа с рабочей поверхностью. Исключаются загрязнения и повреждения инструмента

### Click-Torque C 3 Динамометрический ключ с трещоткой с реверсом, 40-200 Nm

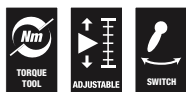

Code	EAN	□	┌───┐	┌───┐	┌───┐	┌───┐	┌───┐	┌───┐	┌───┐	┌───┐	┌───┐	┌───┐	┌───┐	┌───┐	┌───┐	┌───┐	┌───┐
Code	4013288		Nm	Nm	lbf. ft.	mm	mm	mm	mm	mm							
05075622001	193230	1/2"	40-200	1,0	30-146	510	140	47	43	18,5	20 5/64"	5 33/64"	1 27/32"	1 11/16"	45/64"		1

### Click-Torque C 3 Set 1, 40-200 Nm

Набор с динамометрическим ключом Klick в неповторимом дизайне Wega. Добротная конструкция и высокая точность по стандарту DIN EN ISO 6789-1:2017-07. Простая установка и защита настроек. Отчётливо слышимое и ощущаемое пощёлкивание на каждом делении шкалы при прокручивании ручки дополнительно облегчает уверенный выбор требуемого значения. Надёжный механизм срабатывания обеспечивает отчётливо слышимый и ощущаемый щелчок-сигнал при достижении установленного момента затяжки. Для затяжки винтов с правой резьбой, с реверсной трещоткой на 45 зубцов. Динамометрический ключ и соответствующие принадлежности занимают мало места и размещены в прочном мягком футляре, который не повреждает рабочие поверхности.

Набор включает: Click-Torque C 3, 1/2", 40-200 Nm, 4 головки с приводом 1/2", 7 отвёрточных головок Hex-Plus под внутренний шестигранник и TORX®, удлинитель.

#### Click-Torque C 3 Set 1, 40-200 Nm



Code	EAN		
05075680001	4013288 207609		1
		<b>Click-Torque C 3</b> 1x 1/2", 40-200 Nm	
		● <b>8790 HMC</b> 1x 10,0x37,0; 1x 13,0x37,0; 1x 17,0x37,0; 1x 19,0x37,0	
		⊕ <b>8767 C HF</b> 1x TX 30x60,0; 1x TX 40x60,0; 1x TX 45x60,0; 1x TX 50x60,0	
		○ <b>8740 C HF</b> 1x 6,0x60,0; 1x 8,0x60,0; 1x 10,0x60,0	
		⊖ <b>8794 SC</b> 1x 1/2"x125,0	

### Click-Torque C 3 Set 2 Набор инструментов для крепежа по бетону, 40-200 Nm

Набор из 11 инструментов для завинчивания влияющих на безопасность соединения типов крепежа по бетону с определёнными значениями момента затяжки в соответствии с предписаниями фирмы-изготовителя. С идентификатором инструментов Take it easy с цветовой кодировкой размера – для простого и быстрого отбора нужного инструмента.

- Для завинчивания влияющих на безопасность соединения типов крепежа по бетону с определёнными значениями момента затяжки в соответствии с предписаниями фирмы-изготовителя
- Торцовые головки 8790 C Impaktor для использования с электрическими или пневматическими винтовёртами ударного действия, рассчитанными на привод 12,5 мм = 1/2" (13 - 21 мм)
- Динамометрический ключ Click-Torque C 3 с реверсной трещоткой (диапазон значений: 40-200 Nm; погрешность ± 3 % по стандарту DIN EN ISO 6789-1:2017-07)
- Набор из 11 предметов в высококачественном мягком футляре

#### Click-Torque C 3 Set 2 Набор инструментов для крепежа по бетону, 40-200 Nm



Code	EAN		
05075681001	4013288 217561		1
		<b>Click-Torque C 3</b> 1x 1/2", 40-200 Nm	
		● <b>8790 C Impaktor</b> 1x 13,0x38,0; 1x 14,0x38,0; 1x 15,0x38,0; 1x 16,0x38,0; 1x 17,0x38,0; 1x 18,0x38,0; 1x 19,0x38,0; 1x 20,0x38,0; 1x 21,0x38,0	
		⊖ <b>8894 SC</b> 1x 1/2"x125,0	





### Click-Torque E 1 Push R/L Динамометрический ключ с регулировкой момента затяжки, для правой и левой резьбы, 200-1000 Nm

- Для затяжки крепежа с правой и левой резьбой путем особо лёгкого переключения несъёмного сдвижного квадрата
- Диапазон измерения: 200-1000 Nm; погрешность +/- 3% согласно DIN EN ISO 6789-1:2017-07
- 45 зубцов и присоединительный квадрат 3/4"
- Click-Torque манжета надевается на трубу динамометрического ключа Wera Click-Torque. Она служит для предотвращения контакта ручки ключа с рабочей поверхностью. Исключаются загрязнения и повреждения инструмента

### Click-Torque E 1 Push R/L Динамометрический ключ с регулировкой момента затяжки, для правой и левой резьбы, 200-1000 Nm

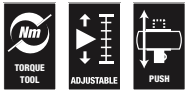

	EAN	□				□	□	□	□	□	□	□	□	□	□	□	□	□
Code	4013288		Nm	Nm	lbf. ft.	mm	mm	mm	mm	mm	mm	mm	mm	mm	mm	mm	mm	mm
05075631001	219053	3/4"	200-1000	1,0	148-737	1250	140	47	63	30	49 7/32"	5 33/64"	1 27/32"	2 31/64"	1 3/16"			1

### Click-Torque X 1 Динамометрический ключ для сменных инструментов, 2,5-25 Nm

Динамометрический ключ в фирменном дизайне Wera. Очень добротное исполнение с высокой точностью согласно DIN EN ISO 6789-1:2017-07. Простая установка и защита нужных значений.

Слышимые и осязаемые щелчки при достижении каждого значения дополнительно облегчают уверенную установку установленного момента силы. Надёжный механизм разблокировки производит отчётливо слышимый и осязаемый сигнал-щелчок при достижении установленного момента силы. Для правой и левой затяжки и с приёмным гнездом 9x12 мм для установки соответствующих сменных инструментов.

- С приёмным гнездом для сменных инструментов 9x12 мм.
- Диапазон измерения: 2,5-25 Nm; Погрешность +/- 4% согласно DIN EN ISO 6789-1:2017-07

### Click-Torque X 1 Динамометрический ключ для сменных инструментов, 2,5-25 Nm



□	EAN	□				□	S <sub>k</sub>	l <sub>k</sub>	□	□	□	□	□	□	□	□	□	□
Code	4013288		Nm	Nm	lbf. ft.	mm	mm	mm	mm	mm	mm	mm	mm	mm	mm	mm	mm	mm
05075651001	193773	9x12	2,5-25	0,10	1-18	292	17,5	240,0	121	42	24	20	11 9/64"	4 49/64"	1 21/32"	15/16"		1

\* S<sub>k</sub> = Удлинение контрольной насадки до точки вращения; l<sub>k</sub> = Длина от точки приложения силы до точки вращения используемой насадки

### Click-Torque X 2 Динамометрический ключ для сменных инструментов, 10-50 Nm

- С приёмным гнездом для сменных инструментов 9x12 мм.
- Диапазон измерения: 10-50 Nm; Погрешность +/- 3% согласно DIN EN ISO 6789-1:2017-07
- Click-Torque манжета надевается на трубу динамометрического ключа Wera Click-Torque. Она служит для предотвращения контакта ручки ключа с рабочей поверхностью. Исключаются загрязнения и повреждения инструмента

### Click-Torque X 2 Динамометрический ключ для сменных инструментов, 10-50 Nm



□	EAN	□				□	S <sub>k</sub>	l <sub>k</sub>	□	□	□	□	□	□	□	□	□	□
Code	4013288		Nm	Nm	lbf. ft.	mm	mm	mm	mm	mm	mm	mm	mm	mm	mm	mm	mm	mm
05075652001	193797	9x12	10-50	0,25	8-36	338	17,5	285,0	140	47	29	20	13 5/16"	5 33/64"	1 27/32"	1 9/64"		1

\* S<sub>k</sub> = Удлинение контрольной насадки до точки вращения; l<sub>k</sub> = Длина от точки приложения силы до точки вращения используемой насадки





## 9530 Набор динамометрических ключей для тепловых насосов /кондиционеров

Набор из 4 предметов: динамометрический ключ Click-Torque и три рожковых ключа-насадки с самонастройкой Joker. Для правильного завинчивания резьбовых соединений при монтаже и ремонте систем охлаждения и кондиционирования, а также тепловых насосов. Динамометрический ключ в неотразимом дизайне Wera. Очень прочная конструкция при обеспечении высокой точности по стандарту DIN EN ISO 6789-1:2017-07. Простое выставление и сохранение заданного значения. Выбор значений момента затяжки на шкале сопровождается слышимым и ощущаемым пощелкиванием, что дополнительно помогает точно выставить нужное значение.

Прочный механизм срабатывания издаёт чётко слышимый и ощущаемый сигнал при достижении выставленного значения. Для правой и левой затяжки, с посадочным гнездом 14x18 мм для установки соответствующих насадок.

Три ключа Joker 7880 заменяют благодаря плавному и параллельному разведению губок заменяет несколько рожковых ключей разных размеров. Нужный размер плавно устанавливается в автоматическом режиме при накидывании ключа на шестигранную гайку или головку винта. Для быстрого и непрерывного завинчивания без перекидывания служит трещотка. За счёт наличия в губках расширительной призмы удалось получить угол возврата всего 30°.

- Набор для нормативной затяжки крепежа при установке и ремонте холодильного оборудования, кондиционеров и тепловых насосов
- Динамометрический ключ Click-Torque X 7 с посадочным гнездом 14x18 мм для сменных инструментов
- Диапазон значений: 10-100 Нм; погрешность  $\pm 4\%$  по стандарту DIN EN ISO 6789-1:2017-07
- Гаечный ключ с самонастройкой Joker 7880 закрывает все метрические и дюймовые размеры в соответствующем диапазоне применения
- Автоматический и плавный захват винтов с шестигранной головкой и гаек
- Быстрое и непрерывное завинчивание без перекидывания ключа благодаря функции механической трещотки
- Нанесенный лазером, износостойкий QR-код упрощает определение правильного момента затяжки в зависимости от используемого динамометрического ключа и насадки

## 9530 Набор динамометрических ключей для тепловых насосов /кондиционеров



Code	EAN		
05136076001	4013288 228987		1
		<b>Click-Torque X 7</b> 1x 14x18, 10-100 Nm	
		<b>7880 Joker XXL</b> 1x 14x18x24-32x(1 <sup>5</sup> / <sub>16</sub> "-1 1/4")x113,5	
		<b>7880 Joker XL</b> 1x 14x18x19-24x(3/4"-1 <sup>5</sup> / <sub>16</sub> ")x95,0	
		<b>7880 Joker L</b> 1x 14x18x16-19x(5/8"-3/4")x85,5	





### Click-Torque XP 3 Динамометрический ключ с уставкой и регулировкой момента затяжки для сменных инструментов, 15-100 Нм, 15 Нм

- С соединительным гнездом (9x12 мм) для сменных насадок; затяжка винтов с правой и левой резьбой
- Диапазон измерения: 15-100 Нм; Погрешность +/- 3% согласно DIN EN ISO 6789-1:2017-07
- Уставку момента затяжки в пределах рабочего диапазона можно настроить в контрольной лаборатории

### Click-Torque XP 3 Динамометрический ключ с уставкой и регулировкой момента затяжки для сменных инструментов, 15-100 Нм, 15 Нм



Code	EAN	□	[Scale]			$S_k$	$l_k$	[Scales]		$\Delta$	$\Delta$	[Scales]		$\Delta$	$\Delta$	[Box]	
Code	4013288		Nm	Nm	lbf. ft.	mm	mm	mm	mm	mm	mm	mm	mm	mm	mm	mm	
05075672001	206183	9x12	15,0	15-100	11-74	332	17,5	296,0	137	35	24	20	13 5/64"	5 25/64"	1 3/8"	15/16"	1
05075672010 <sup>1)</sup>	207999	9x12	15,0	15-100	11-74	332	17,5	296,0	137	35	24	20	13 5/64"	5 25/64"	1 3/8"	15/16"	1

<sup>1)</sup> По запросу возможна предварительная установка иных значений момента затяжки в пределах рабочего диапазона. По желанию заказчика ключ можно настроить на значения в следующих единицах измерения: Нм, кгс м, фунт фут, унция-сила-дюйм, дНм, кгс см, фунт дюйм, дюйм унция, сНм, гс м, фут фунт, гс см, дюйм фунт.

<sup>2)</sup>  $S_k$  = Удлинение контрольной насадки до точки вращения;  $l_k$  = Длина от точки приложения силы до точки вращения используемой насадки

### Click-Torque XP 4 Динамометрический ключ с уставкой и регулировкой момента затяжки для сменных инструментов, 20-250 Нм, 20 Нм

- С соединительным гнездом (14 x18) для сменных насадок; затяжка винтов с правой и левой резьбой
- Диапазон измерения: 20-250 Нм; Погрешность +/- 2% согласно DIN EN ISO 6789-1:2017-07
- Уставку момента затяжки в пределах рабочего диапазона можно настроить в контрольной лаборатории
- Click-Torque манжета надевается на трубу динамометрического ключа Wera Click-Torque. Она служит для предотвращения контакта ручки ключа с рабочей поверхностью. Исключаются загрязнения и повреждения инструмента

### Click-Torque XP 4 Динамометрический ключ с уставкой и регулировкой момента затяжки для сменных инструментов, 20-250 Нм, 20 Нм



Code	EAN	□	[Scale]			$S_k$	$l_k$	[Scales]		$\Delta$	$\Delta$	[Scales]		$\Delta$	$\Delta$	[Box]	
Code	4013288		Nm	Nm	lbf. ft.	mm	mm	mm	mm	mm	mm	mm	mm	mm	mm	mm	
05075673001	206190	14x18	20,0	20-250	15-184	457	25,5	430,0	145	41	32	26	17 63/64"	5 45/64"	1 39/64"	1 17/64"	1
05075673010 <sup>1)</sup>	206220	14x18	20,0	20-250	15-184	457	25,5	430,0	145	41	32	26	17 63/64"	5 45/64"	1 39/64"	1 17/64"	1

<sup>1)</sup> По запросу возможна предварительная установка иных значений момента затяжки в пределах рабочего диапазона. По желанию заказчика ключ можно настроить на значения в следующих единицах измерения: Нм, кгс м, фунт фут, унция-сила-дюйм, дНм, кгс см, фунт дюйм, дюйм унция, сНм, гс м, фут фунт, гс см, дюйм фунт.

<sup>2)</sup>  $S_k$  = Удлинение контрольной насадки до точки вращения;  $l_k$  = Длина от точки приложения силы до точки вращения используемой насадки

## НОВЫЙ

### Простое и точное определение значения момента затяжки

Нанесенный лазером, износостойкий QR-код упрощает определение правильного момента затяжки в зависимости от используемого динамометрического ключа и насадки. Просто отсканируйте смартфоном или планшетом (при наличии оба QR-кода - динамометрического ключа и сменного инструмента). Автоматически откроется сайт (не приложение!), на котором идентифицируются отсканированные инструменты. Затем внесите требуемое значение момента затяжки; автоматически определится скорректированное значение. Отпадает необходимость в формуле с расчетами корректировки.



[www.wera.de/torque-advisor](http://www.wera.de/torque-advisor)

### 7880 Joker XXL Рожковый ключ-насадка с самонастройкой, размер 24-32 мм, 14x18 мм

- Для динамометрических ключей серии Click-Torque X с приёмным гнездом 14x18 мм
- Гаечный ключ с самонастройкой Joker 7880 закрывает все метрические и дюймовые размеры в соответствующем диапазоне применения
- Автоматический и плавный захват винтов с шестигранной головкой и гаек
- Рычажный механизм в момент захвата исключает риск соскальзывания и повреждений
- Быстрое и непрерывное завинчивание без перекидывания ключа благодаря функции механической трещотки
- Угол возврата всего 30° благодаря использованию расширительной призмы в губках ключа
- Нанесенный лазером, износостойкий QR-код упрощает определение правильного момента затяжки в зависимости от используемого динамометрического ключа и насадки

### 7880 Joker XXL Рожковый ключ-насадка с самонастройкой, размер 24-32 мм, 14x18 мм



	EAN	□									
<b>Code</b>	4013288	mm	mm	mm	mm	mm	mm	mm	mm	mm	
05020173001	229380	14x18	24-32	15/16"-1 1/4"	24,0 27,0 30,0 32,0	62,2 68,0 70,2 70,4	15/16" 31/32" 1" 1 1/16" 1 1/8" 1 3/16" 1 1/4"	62,2 63,9 65,4 66,4 69,5 70,1 70,2	113,5	1	

### 7880 Joker XL Рожковый ключ-насадка с самонастройкой, размер 19-24 мм, 14x18 мм

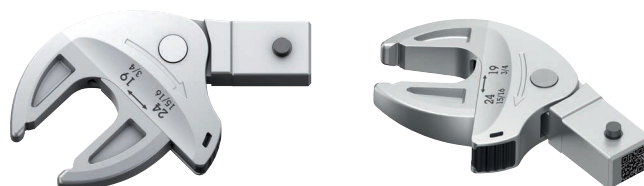

	EAN	□									
<b>Code</b>	4013288	mm	mm	mm	mm	mm	mm	mm	mm	mm	
05020172001	229366	14x18	19-24	19,0 20,0 21,0 22,0 24,0	51,6 53,6 55,4 56,7 56,7	3/4" 25/32" 13/16" 7/8" 15/16"	51,6 53,3 54,7 56,7 56,7	3/4"-15/16"	95	1	

### 7880 Joker L Рожковый ключ-насадка с самонастройкой, размер 16-19 мм, 14x18 мм

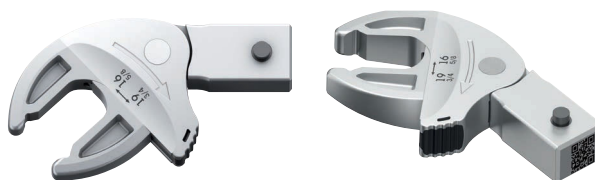

	EAN									
Code	4013288	mm	mm		mm			mm	mm	
05020171001	229359	14x18	16-19	5/8"-3/4"	16,0 17,0 18,0 19,0	44,6 46,7 48,2 49,1	5/8" 11/16" 3/4"	44,4 47,3 49,1	85,5	1

### 7770 Насадка-рожковый ключ, 9x12 мм

- Сменный инструмент с хвостовиком 9x12 мм
- Для динамометрических ключей серии Click-Torque X с приёмным гнездом 9x12 мм
- Применение: винты с шестигранной головкой или гайки
- С фиксатором
- Благодаря использованию хромованадиевой стали сменные инструменты пригодны для работы с большой нагрузкой

### 7770 Насадка-рожковый ключ, 9x12 мм

**A** Форма

- 05078600001
- 05078601001
- 05078602001
- 05078603001
- 05078604001
- 05078605001



**B** Форма

- 05078606001
- 05078607001
- 05078608001
- 05078609001
- 05078610001
- 05078611001
- 05078612001



	EAN									
Code	4013288	mm	mm	mm	mm	mm	mm	mm	mm	
05078600001	196101	9x12	7	17,5	39,0	22,0	22,0	5,0	1	
05078601001	196095	9x12	8	17,5	39,0	22,0	22,0	5,0	1	
05078602001	196088	9x12	9	17,5	39,0	22,0	22,0	5,0	1	
05078603001	196071	9x12	10	17,5	39,0	22,0	22,0	5,0	1	
05078604001	196064	9x12	11	17,5	39,0	22,0	22,0	5,0	1	
05078605001	196057	9x12	12	17,5	39,0	22,0	22,0	5,0	1	
05078606001	196040	9x12	13	17,5	41,0	24,0	30,0	7,0	1	
05078607001	196033	9x12	14	17,5	41,0	24,0	30,0	7,0	1	
05078608001	196026	9x12	15	17,5	41,0	24,0	30,0	7,0	1	
05078609001	196019	9x12	16	17,5	41,0	24,0	30,0	7,0	1	
05078610001	196002	9x12	17	17,5	41,0	24,0	30,0	7,0	1	
05078611001	196118	9x12	18	17,5	41,0	24,0	30,0	7,0	1	
05078612001	196125	9x12	19	17,5	41,0	24,0	30,0	7,0	1	

## 7780 Насадка-рожковый ключ, 14x18 мм

Насадка-рожковый ключ, под внутренний шестигранник; для динамометрических ключей серии Click-Torque X с приёмным гнездом 14x18 мм.

### 7780 Насадка-рожковый ключ, 14x18 мм

**A** Форма  
05078670001



**B** Форма  
05078671001  
05078672001  
05078673001  
05078674001  
05078675001  
05078676001



**C** Форма  
05078677001  
05078678001  
05078679001  
05078680001  
05078681001



**D** Форма  
05078682001  
05078683001  
05078684001  
05078685001  
05078686001  
05078687001



	EAN									
Code	4013288	mm	mm	mm	mm	mm	mm	mm	mm	
05078670001	196729	14x18	13	25,5	56,0	32,0	30,0	7,0	1	
05078671001	196736	14x18	14	25,5	58,0	33,0	32,0	8,0	1	
05078672001	196743	14x18	15	25,5	58,0	33,0	32,0	8,0	1	
05078673001	196750	14x18	16	25,5	58,0	33,0	32,0	9,0	1	
05078674001	196767	14x18	17	25,5	58,0	33,0	32,0	9,0	1	
05078675001	196774	14x18	18	25,5	58,0	33,0	32,0	9,7	1	
05078676001	196781	14x18	19	25,5	58,0	33,0	32,0	9,7	1	
05078677001	196798	14x18	21	25,5	61,0	36,0	52,0	11,0	1	
05078678001	196804	14x18	22	25,5	61,0	36,0	52,0	11,0	1	
05078679001	196811	14x18	24	27,5	61,0	36,0	52,0	12,0	1	
05078680001	196828	14x18	26	30,0	61,0	36,0	52,0	13,0	1	
05078681001	196835	14x18	27	30,0	61,0	36,0	52,0	13,0	1	
05078682001	196842	14x18	29	30,0	61,0	36,0	52,0	14,0	1	
05078683001	196859	14x18	30	30,0	61,0	36,0	52,0	14,0	1	
05078684001	196866	14x18	32	32,5	61,0	36,0	52,0	14,0	1	
05078685001	196873	14x18	36	32,5	61,0	36,0	52,0	15,0	1	
05078686001	196880	14x18	38	32,5	61,0	36,0	52,0	15,0	1	
05078687001	196897	14x18	41	32,5	61,0	36,0	52,0	15,0	1	

## 7771 Насадка-накидной ключ, 9x12 мм

Насадка-накидной ключ, под внутренний шестигранник; для динамометрических ключей серии Click-Torque X с приёмным гнездом 9x12 мм.

### 7771 Насадка-накидной ключ, 9x12 мм

**A**

Форма

05078620001  
05078621001  
05078622001  
05078623001  
05078624001



**B**

Форма

05078625001  
05078626001  
05078627001  
05078628001  
05078629001  
05078630001  
05078631001  
05078632001



**C**

Форма

05078633001



	EAN									
Code	4013288	mm	mm	mm	mm	mm	mm	mm	mm	
05078620001	196163	9x12	7	17,5	41,0	24,0	22,0	8,0	1	
05078621001	196156	9x12	8	17,5	41,0	24,0	22,0	8,0	1	
05078622001	196170	9x12	9	17,5	41,0	24,0	22,0	8,0	1	
05078623001	196187	9x12	10	17,5	41,0	24,0	22,0	8,0	1	
05078624001	196194	9x12	11	17,5	41,0	24,0	22,0	8,0	1	
05078625001	196200	9x12	12	17,5	44,0	27,0	22,0	11,0	1	
05078626001	196217	9x12	13	17,5	44,0	27,0	22,0	11,0	1	
05078627001	196224	9x12	14	17,5	44,0	27,0	22,0	11,0	1	
05078628001	196231	9x12	15	17,5	44,0	27,0	22,0	11,0	1	
05078629001	196248	9x12	16	17,5	44,0	27,0	22,0	11,0	1	
05078630001	196255	9x12	17	17,5	44,0	27,0	22,0	11,0	1	
05078631001	196262	9x12	18	17,5	44,0	27,0	22,0	11,0	1	
05078632001	196279	9x12	19	17,5	44,0	27,0	22,0	11,0	1	
05078633001	196286	9x12	21	17,5	51,0	34,0	33,0	15,0	1	

## 7781 Насадка-накидной ключ, 14x18 мм

Насадка-накидной ключ, под внутренний шестигранник; для динамометрических ключей серии Click-Torque X с приёмным гнездом 14x18 мм.

### 7781 Насадка-накидной ключ, 14x18 мм

#### A Форма

05078690001  
05078691001  
05078692001



#### B Форма

05078693001  
05078694001  
05078695001  
05078696001  
05078697001  
05078698001  
05078699001



#### C Форма

05078700001  
05078701001  
05078702001  
05078703001  
05078704001  
05078705001



	EAN									
Code	4013288	mm	mm	mm	mm	mm	mm	mm	mm	
05078690001	196132	14x18	13	25,5	62,0	37,0	30,0	11,0	1	
05078691001	196576	14x18	14	25,5	62,0	37,0	30,0	11,0	1	
05078692001	196583	14x18	15	25,5	62,0	37,0	30,0	11,0	1	
05078693001	196590	14x18	16	25,5	64,0	39,0	28,0	12,0	1	
05078694001	196606	14x18	17	25,5	64,0	39,0	28,0	12,0	1	
05078695001	196620	14x18	18	25,5	64,0	39,0	28,0	12,0	1	
05078696001	196637	14x18	19	25,5	64,0	39,0	28,0	12,0	1	
05078697001	196644	14x18	21	25,5	64,0	39,0	28,0	12,0	1	
05078698001	196613	14x18	22	25,5	64,0	39,0	28,0	12,0	1	
05078699001	196651	14x18	24	25,5	64,0	39,0	28,0	12,0	1	
05078700001	196668	14x18	27	25,5	81,0	56,0	53,0	21,0	1	
05078701001	196675	14x18	30	25,5	81,0	56,0	53,0	21,0	1	
05078702001	196682	14x18	32	25,5	81,0	56,0	53,0	21,0	1	
05078703001	196699	14x18	34	28,0	81,0	56,0	53,0	21,0	1	
05078704001	196705	14x18	36	28,0	81,0	56,0	53,0	21,0	1	
05078705001	196712	14x18	41	30,0	81,0	56,0	53,0	21,0	1	

### 7772 А Трещотка-насадка, с реверсом, 9x12 мм

Трещотка-насадка, с реверсом, для торцовых головок с присоединением 1/4" и переходников с квадратным приводом 1/4"; для динамометрических ключей серии Click-Torque X с приёмным гнездом 9x12 мм.

#### 7772 А Трещотка-насадка, с реверсом, 9x12 мм



	EAN									
<b>Code</b>	4013288	mm		mm	mm	mm	mm	mm	mm	
05078635001	196347	9x12	1/4"	17,5	49,0	32,0	28,0	15,0		1

### 7772 В Трещотка-насадка, с реверсом, 9x12 мм

Трещотка-насадка, с реверсом, для торцовых головок с присоединением 3/8" и переходников с квадратным приводом 3/8"; для динамометрических ключей серии Click-Torque X с приёмным гнездом 9x12 мм.

#### 7772 В Трещотка-насадка, с реверсом, 9x12 мм



	EAN									
<b>Code</b>	4013288	mm		mm	mm	mm	mm	mm	mm	
05078636001	196446	9x12	3/8"	17,5	52,0	35,0	35,0	21,0		1

### 7772 С Трещотка-насадка, с реверсом, 9x12 мм

Трещотка-насадка, с реверсом, для торцовых головок с присоединением 1/2" и переходников с квадратным приводом 1/2"; для динамометрических ключей серии Click-Torque X с приёмным гнездом 9x12 мм.

#### 7772 С Трещотка-насадка, с реверсом, 9x12 мм



	EAN									
<b>Code</b>	4013288	mm		mm	mm	mm	mm	mm	mm	
05078637001	196453	9x12	1/2"	20,0	58,0	41,0	42,0	23,0		1



### 7782 С Трещотка-насадка, с реверсом, 14x18 мм

Трещотка-насадка, с реверсом, для торцовых головок с присоединением 1/2" и переходников с квадратным приводом 1/2"; для динамометрических ключей серии Click-Torque X с приёмным гнездом 14x18 мм.

#### 7782 С Трещотка-насадка, с реверсом, 14x18 мм



	EAN									
Code	4013288	mm		mm	mm	mm	mm	mm	mm	
05078707001	196552	14x18	1/2"	20,0	66,0	41,0	42,0	23,0		1

### 7782 Е Трещотка-насадка, с реверсом, 14x18 мм

Трещотка-насадка, с реверсом, для торцовых головок с присоединением 3/4" и переходников с квадратным приводом 3/4"; для динамометрических ключей серии Click-Torque X с приёмным гнездом 14x18 мм.

#### 7782 Е Трещотка-насадка, с реверсом, 14x18 мм



	EAN									
Code	4013288	mm		mm	mm	mm	mm	mm	mm	
05078708001	196569	14x18	3/4"	30,0	90,0	65,0	65,0	36,0		1

### 7773 А Насадка со квадратом, 9x12 мм

Насадка со квадратом, для торцовых головок с присоединением 1/4" и переходников с квадратным приводом 1/4"; для динамометрических ключей серии Click-Torque X с приёмным гнездом 9x12 мм.

#### 7773 А Насадка со квадратом, 9x12 мм



	EAN									
Code	4013288	mm		mm	mm	mm	mm	mm	mm	
05078200001	023742	9x12	1/4"	17,5	44,0	28,0	21,0	14,0		1

### 7773 В Насадка со квадратом, 9x12 мм

Насадка со квадратом, для торцовых головок с присоединением  $\frac{3}{8}$ " и переходников с квадратным приводом  $\frac{3}{8}$ "; для динамометрических ключей серии Click-Torque X с приёмным гнездом 9x12 мм.

#### 7773 В Насадка со квадратом, 9x12 мм



	EAN									
<b>Code</b>	4013288	mm		mm	mm	mm				
05078205001	023759	9x12		$\frac{3}{8}$ "	17,5	44,0	28,0	21,0	14,0	1

### 7773 С Насадка со квадратом, 9x12 мм

Насадка со квадратом, для торцовых головок с присоединением  $\frac{1}{2}$ " и переходников с квадратным приводом  $\frac{1}{2}$ "; для динамометрических ключей серии Click-Torque X с приёмным гнездом 9x12 мм.

#### 7773 С Насадка со квадратом, 9x12 мм



	EAN									
<b>Code</b>	4013288	mm		mm	mm	mm	mm	mm	mm	
05078210001	023766	9x12		$\frac{1}{2}$ "	17,5	44,0	28,0	21,0	14,0	1

### 7783 С Насадка со квадратом, 14x18 мм

Насадка со квадратом, для торцовых головок с присоединением  $\frac{1}{2}$ " и переходников с квадратным приводом  $\frac{1}{2}$ "; для динамометрических ключей серии Click-Torque X с приёмным гнездом 14x18 мм.

#### 7783 С Насадка со квадратом, 14x18 мм



	EAN									
<b>Code</b>	4013288	mm		mm	mm	mm	mm	mm	mm	
05078345001	024183	14x18		$\frac{1}{2}$ "	25,5	65,0	40,0	30,0	18,0	1

### 7783 E Насадка со сдвижным квадратом, 14x18 мм

Насадка со квадратом, для торцовых головок с присоединением  $\frac{3}{4}$ " и переходников с квадратным приводом  $\frac{3}{4}$ "; для динамометрических ключей серии Click-Torque X с приёмным гнездом 14x18 мм.

#### 7783 E Насадка со сдвижным квадратом, 14x18 мм



	EAN									
Code	4013288	mm		mm	mm	mm	mm	mm	mm	
05078710001	196460	14x18	$\frac{3}{4}$ "	25,5	70,0	45,0	40,0	25,0		1

### 7774/1 Насадка-адаптер для битов с хвостовиком $\frac{1}{4}$ ", 9x12 мм

Насадка-адаптер для битов с хвостовиком  $\frac{1}{4}$ "; для динамометрических ключей серии Click-Torque X с приёмным гнездом 9x12 мм.

#### 7774/1 Насадка-адаптер для битов с хвостовиком $\frac{1}{4}$ ", 9x12 мм



	EAN									
Code	4013288	mm		mm	mm	mm	mm	mm	mm	
05078640001	196316	9x12	$\frac{1}{4}$ "	17,5	42,0	25,0	22,0	12,5		1

### 7774/2 Насадка-адаптер для битов с хвостовиком $\frac{5}{16}$ ", 9x12 мм

Насадка-адаптер для битов с хвостовиком  $\frac{5}{16}$ "; для динамометрических ключей серии Click-Torque X с приёмным гнездом 9x12 мм.

#### 7774/2 Насадка-адаптер для битов с хвостовиком $\frac{5}{16}$ ", 9x12 мм



	EAN									
Code	4013288	mm		mm	mm	mm	mm	mm	mm	
05078641001	196309	9x12	$\frac{5}{16}$ "	17,5	42,0	25,0	22,0	12,5		1

### 7774/3 Насадка-адаптер для битов с хвостовиком 5/16", 14x18 мм

Насадка-адаптер для битов с хвостовиком 5/16"; для динамометрических ключей серии Click-Torque X с приёмным гнездом 14x18 мм.

### 7774/3 Насадка-адаптер для битов с хвостовиком 5/16", 14x18 мм



	EAN									
Code	4013288	mm		mm	mm	mm	mm	mm	mm	
05078642001	196293	14x18		5/16"	25,5	58,0	33,0	30,0	13,0	1

### 7775 Насадка-накидной ключ, с прорезью, 9x12 мм

Насадка-накидной ключ, с прорезью; для динамометрических ключей серии Click-Torque X с приёмным гнездом 9x12 мм.

### 7775 Насадка-накидной ключ, с прорезью, 9x12 мм

**A** Форма  
 05078650001  
 05078651001  
 05078652001  
 05078653001  
 05078654001  
 05078655001



**B** Форма  
 05078656001  
 05078657001  
 05078658001



	EAN									
Code	4013288	mm	mm	mm	mm	mm	mm	mm	mm	
05078650001	196330	9x12	10	17,5	44,0	27,0	22,0	11,0		1
05078651001	196361	9x12	11	17,5	44,0	27,0	22,0	11,0		1
05078652001	196378	9x12	12	17,5	44,0	27,0	22,0	11,0		1
05078653001	196385	9x12	13	17,5	44,0	27,0	22,0	11,0		1
05078654001	196392	9x12	14	17,5	44,0	27,0	22,0	11,0		1
05078655001	196408	9x12	17	17,5	44,0	27,0	22,0	11,0		1
05078656001	196415	9x12	18	17,5	49,0	32,0	33,0	15,0		1
05078657001	196422	9x12	19	17,5	49,0	32,0	33,0	15,0		1
05078658001	196439	9x12	22	17,5	49,0	32,0	33,0	15,0		1

### 7776 Насадка TORX®, 9x12 мм

Насадка TORX®; для динамометрических ключей серии Click-Torque X с приёмным гнездом 9x12 мм.

### 7776 Насадка TORX®, 9x12 мм

**A** Форма  
 05078660001  
 05078661001  
 05078662001  
 05078663001



**B** Форма  
 05078664001



	EAN									
Code	4013288	mm		mm	mm	mm	mm	mm	mm	
05078660001	195968	9x12	TX 6	17,5	40,0	23,0	22,0	8,0		1
05078661001	195975	9x12	TX 8	17,5	40,0	23,0	22,0	8,0		1
05078662001	195982	9x12	TX 10	17,5	40,0	23,0	22,0	8,0		1
05078663001	195999	9x12	TX 12	17,5	40,0	23,0	22,0	8,0		1
05078664001	196149	9x12	TX 14	17,5	45,0	28,0	22,0	11,0		1

## 7786 Насадка TORX®, 14x18 мм

Насадка TORX®; для динамометрических ключей серии Click-Torque X с приёмным гнездом 14x18 мм.

### 7786 Насадка TORX®, 14x18 мм

**A** Форма  
05078714001  
05078715001



**B** Форма  
05078716001  
05078717001



	EAN								
Code	4013288	mm		mm	mm	mm	mm	mm	
05078714001	196507	14x18	TX 14	25,5	37,0	62,0	30,0	11,0	1
05078715001	196514	14x18	TX 18	25,5	37,0	62,0	30,0	11,0	1
05078716001	196521	14x18	TX 20	25,5	40,0	65,0	32,0	12,0	1
05078717001	196538	14x18	TX 24	25,5	40,0	65,0	32,0	12,0	1

## 7779/1 Насадка-адаптер, 9x12 мм

Насадка-адаптер для сменных инструментов с хвостовиком 14x18 мм вместе с динамометрическими ключами с приемным гнездом 9x12 мм; для динамометрических ключей серии Click-Torque X с приёмным гнездом 9x12 мм.

### 7779/1 Насадка-адаптер, 9x12 мм



	EAN							
Code	4013288	mm	mm	mm	mm	mm	mm	
05078666001	196323	9x12	14x18	49,0	33,0	32,0	26,0	1

## 7779/2 Насадка-адаптер, 14x18 мм

Насадка-адаптер для сменных инструментов с хвостовиком 9x12 мм вместе с динамометрическими ключами с приемным гнездом 14x18 мм; для динамометрических ключей серии Click-Torque X с приёмным гнездом 14x18 мм.

### 7779/2 Насадка-адаптер, 14x18 мм



	EAN							
Code	4013288	mm	mm	mm	mm	mm	mm	
05078667001	196545	14x18	9x12	52,0	27,0	28,0	21,0	1







### 7790/1 Насадка для сварки, 9x12 мм

Насадка для сварки; для динамометрических ключей серии Click-Torque X с приёмным гнездом 9x12 мм.

- Для прихватки в особых случаях нужных инструментов
- В идеальном варианте сварочные работы должны проводиться на специализированном предприятии

### 7790/1 Насадка для сварки, 9x12 мм



	EAN						
<b>Code</b>	4013288	mm	mm	mm	mm	mm	
05078720001	196354	9x12	24,0	8,0	22,0	14,0	1







### 7790/2 Насадка для сварки, 14x18 мм

Насадка для сварки; для динамометрических ключей серии Click-Torque X с приёмным гнездом 14x18 мм.

- Для прихватки в особых случаях нужных инструментов
- В идеальном варианте сварочные работы должны проводиться на специализированном предприятии

### 7790/2 Насадка для сварки, 14x18 мм



	EAN						
<b>Code</b>	4013288	mm	mm	mm	mm	mm	
05078721001	196477	14x18	38,0	13,0	31,0	22,0	1

### Click-Torque манжета

Манжета служит для предотвращения контакта ручки динамометрического ключа Click-Torque с рабочей поверхностью. Это помогает избежать загрязнений и повреждений инструмента в перерывах между затяжками крепежа.

Манжета также предотвращает перекатывание ключа. Кроме того, с её помощью динамометрический ключ Click-Torque фиксируется в футляре для хранения / переноски. Манжета легко надевается на трубу ключа и снимается с инструмента.

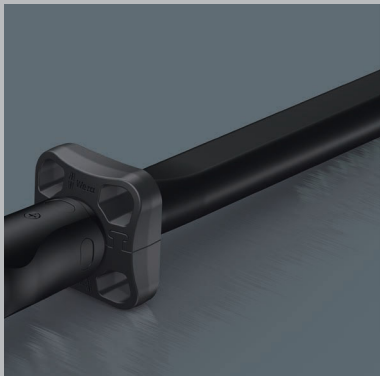





### 7762 Click-Torque манжета M3

Click-Torque манжета в качестве аксессуара для динамометрического ключа В 1, В 2, С 1, С 2, С 3, С 4, Х 2, Х 3, Х 4, Х 5, ХР 4, Click-Torque Push R/L С 2 и Click-Torque Push R/L С 3.

### 7762 Click-Torque манжета M3







	EAN							
Code	4013288	mm	mm	mm				
05078709001	211767	55,0	55,0	21,5				1

### 7761 Click-Torque манжета M4

Click-Torque манжета в качестве аксессуара для динамометрического ключа Click-Torque С 5 и Х 6.

### 7761 Click-Torque манжета M4







	EAN							
Code	4013288	mm	mm	mm				
05078706001	211750	55,0	55,0	21,5				1

### 7763 Click-Torque манжета M5

Click-Torque манжета в качестве аксессуара для динамометрического ключа Click-Torque Е 1 и Click-Torque Push R/L Е 1.

### 7763 Click-Torque манжета M5



	EAN							
Code	4013288	mm	mm	mm				
05078711001	211774	73,0	73,0	27,0				1

## Динамометрический ключ Safe-Torque A 1, присоединительный квадрат 1/4", 2-12 Нм

Динамометрический ключ, оснащённый механизмом срабатывания с проскальзыванием. При достижении выставленного момента затяжки ключ не перетягивает, что исключает приложение чрезмерного момента затяжки. Диапазон значений от 2 до 12 Нм для контролируемой правой и левой затяжки.

Простое выставление и сохранение требуемого момента затяжки, слышимые и осязаемые щелчки на шкале значений при выборе момента затяжки дополнительно помогает точно выставить нужное значение. С функцией Torque Lock для использования в качестве обычной трещотки без момента затяжки. Максимальный запас прочности присоединительного квадрата 1/4" по стандарту DIN 3122. Угол возврата составляет всего 5°, так что трещоткой можно работать в ограниченном пространстве. Она также позволяет завинчивать под углом.

- Проскальзывающий механизм срабатывания - поэтому выставленный момент затяжки никогда не превышаетя
- Torque Lock: функцию затяжки можно отключить – благодаря этому инструмент работает как стандартная трещотка с высокой способностью срывания крепежа с выбором определённого угла вращения
- Для контролируемой правой и левой затяжки – завинчивание и отвинчивание с применением и без момента затяжки
- Простая установка и защита от сбоя установленного значения момента силы отчётливо слышимые и осязаемые щелчки при достижении каждого значения на шкале
- Удобная работа благодаря малому углу срабатывания всего 30°
- Квадратный привод 1/4" с блокировкой торцевой головки

## Динамометрический ключ Safe-Torque A 1, присоединительный квадрат 1/4", 2-12 Нм



Code	EAN	Drive	Nm	Nm	lbf. ft.	mm	mm	mm	mm	mm	mm	mm	mm	mm	mm	mm	mm	mm
05075800001	223012	1/4"	2-12	0,10	2-9	244	94	38,5	31,6	23,7	9 39/64"	3 45/64"	1 33/64"	1 15/64"	15/16"			1

## Динамометрический ключ Safe-Torque A 2, присоединительный шестигранник 1/4", 2-12 Нм

- Посадочное гнездо под шестигранник 1/4" для работы с битами 1/4"

## Динамометрический ключ Safe-Torque A 2, присоединительный шестигранник 1/4", 2-12 Нм



Code	EAN	Drive	Nm	Nm	lbf. ft.	mm	mm	mm	mm	mm	mm	mm	mm	mm	mm	mm	mm	mm
05075801001	223036	1/4"	2-12	0,10	2-9	244	94	38,5	31,6	23,7	9 39/64"	3 45/64"	1 33/64"	1 15/64"	15/16"			1



### Safe-Torque A 1 Set 1, квадрат 1/4", 2-12 Нм

Набор из 10 предметов с динамометрическим ключом 1/4" в добротном мягком футляре. Динамометрический ключ имеет проскальзывающий механизм срабатывания. При достижении выставленного момента затяжки ключ не перетягивает, что исключает приложение чрезмерного момента затяжки.

Диапазон значений от 2 до 12 Нм для контролируемой правой и левой затяжки. Простое выставление и сохранение требуемого момента затяжки, слышимые и ощущаемые щелчки на шкале значений при выборе момента затяжки дополнительно помогает точно выставить нужное значение.

С функцией Torque Lock для использования в качестве обычной трещотки без момента затяжки. Она также позволяет завинчивать под углом. Максимальный запас прочности присоединительного квадрата 1/4" по стандарту DIN 3122. Угол возврата составляет всего 5°, так что трещоткой можно работать в ограниченном пространстве. Включены: динамометрический ключ Safe-Torque A 1, 1/4", 2-12 Нм, 8 головок 1/4" и 1 короткий удлинитель.

- Квадратный привод 1/4" с блокировкой торцевой головки

### Safe-Torque A 1 Set 1, квадрат 1/4", 2-12 Нм



Code	EAN		
05075830001	4013288 223005		1
		☐ Safe-Torque A 1 1x 1/4", 2-12 Nm	
		● 8790 HMA 1x 5,5x23,0; 1x 6,0x23,0; 1x 7,0x23,0; 1x 8,0x23,0; 1x 10,0x23,0; 1x 11,0x23,0; 1x 12,0x23,0; 1x 13,0x23,0	
		☐☐ 8794 SA 1x 1/4"x75,0	
		Набор полосок на липучках 240 1x 50,0x240,0	

### Safe-Torque A 1 Imperial Set 1, квадрат 1/4", 2-12 Нм

Набор из 10 предметов с динамометрическим ключом 1/4" в добротном мягком футляре. Динамометрический ключ имеет проскальзывающий механизм срабатывания. При достижении выставленного момента затяжки ключ не перетягивает, что исключает приложение чрезмерного момента затяжки.

Диапазон значений от 2 до 12 Нм для контролируемой правой и левой затяжки. Простое выставление и сохранение требуемого момента затяжки, слышимые и ощущаемые щелчки на шкале значений при выборе момента затяжки дополнительно помогает точно выставить нужное значение.

С функцией Torque Lock для использования в качестве обычной трещотки без момента затяжки. Она также позволяет завинчивать под углом. Максимальный запас прочности присоединительного квадрата 1/4" по стандарту DIN 3122. Угол возврата составляет всего 5°, так что трещоткой можно работать в ограниченном пространстве. Включены: динамометрический ключ Safe-Torque A 1, 1/4", 2-12 Нм, 8 головок 1/4" и 1 короткий удлинитель.

- Квадратный привод 1/4" с блокировкой торцевой головки

### Safe-Torque A 1 Imperial Set 1, квадрат 1/4", 2-12 Нм



Code	EAN		
05075831001	4013288 223074		1
		☐ Safe-Torque A 1 1x 1/4", 2-12 Nm	
		● 8790 HMA 1x 3/16"x23,0; 1x 7/32"x23,0; 1x 1/4"x23,0; 1x 9/32"x23,0; 1x 5/16"x23,0; 1x 3/8"x23,0; 1x 7/16"x23,0; 1x 1/2"x23,0	
		☐☐ 8794 SA 1x 1/4"x75,0	
		Набор полосок на липучках 240 1x 50,0x240,0	

### Safe-Torque A 1 SHK Set 1, квадрат 1/4", 2-12 Nm

Набор из 20 предметов в добротном мягком футляре, специально для работы с сантехникой, системами отопления и кондиционирования. 1 динамометрический ключ Safe-Torque A 1 с соединительным квадратом 1/4", 2-12 Nm, с проскальзывающим механизмом срабатывания. При достижении выставленного момента затяжки ключ не перетягивает, что исключает приложение чрезмерного момента затяжки. Диапазон значений 2 - 12 Nm для контролируемой правой и левой затяжки. Простое выставление и сохранение заданного значения: выбор значений момента затяжки на шкале сопровождается слышимым и ощущаемым пощелкиванием, что дополнительно помогает точно выставить нужное значение.

С функцией Torque Lock для использования в качестве обычной трещотки без момента затяжки. Она также позволяет закручивать под углом. Максимальный запас прочности соединительного квадрата 1/4" по стандарту DIN 3122. Угол возврата составляет всего 5°, так что трещоткой можно работать в ограниченном пространстве. Включены: динамометрический ключ Safe-Torque A 1, соединительный квадрат 1/4", 2-12 Nm, 8 головок 1/4", 9 отвёрточных головок (внутренний шестигранник, TORX®) 1/4", 1 короткий удлинитель.

- Для работы с сантехникой, системами отопления и кондиционирования, особенно для установки душевых кабин, монтажа и обслуживания газовых котлов и конденсационных систем

### Safe-Torque A 1 SHK Set 1, квадрат 1/4", 2-12 Nm



Code	EAN		
05136073001	228376		1
		<input type="checkbox"/> Safe-Torque A 1 1x 1/4", 2-12 Nm	
		<input checked="" type="checkbox"/> 8790 HMA 1x 5,5x23,0; 1x 6,0x23,0; 1x 7,0x23,0; 1x 8,0x23,0; 1x 10,0x23,0; 1x 11,0x23,0; 1x 12,0x23,0; 1x 13,0x23,0	
		<input checked="" type="checkbox"/> 8767 A HF 1x TX 15x28,0; 1x TX 20x28,0; 1x TX 25x28,0; 1x TX 30x28,0	
		<input checked="" type="checkbox"/> 8740 A HF 1x 3,0x28,0; 1x 4,0x28,0; 1x 5,0x28,0; 1x 6,0x28,0; 1x 8,0x28,0	
		Belt A 0/9 1x 39,0x238,0	
		<input checked="" type="checkbox"/> 8794 SA 1x 1/4"x75,0	
		Набор полосок на липучках 240 1x 50,0x240,0	

### Набор Safe-Torque A 2 Set 1, соединительный шестигранник 1/4", 2-12 Nm

23 предмета; в компактном футляре из прочного материала, который не оставляет царапины на рабочей поверхности. Малый вес и объем для повышения мобильности. 1 динамометрический ключ Safe-Torque A 2 с шестигранным приводом 1/4", диапазон момента затяжки 2-12 Nm; для контролируемой правой и левой затяжки; закручивание и откручивание с применением и без момента затяжки, функция отключения затяжки (Torque Lock); 72 зуба; малый угол возврата 5°; простое выставление и сохранение требуемого значения момента затяжки, слышимые и ощущаемые щелчки на шкале значений при выборе момента затяжки, проскальзывание механизма срабатывания при достижении выставленного момента затяжки; эргономичная двухкомпонентная ручка; 9 головок Zyklus, 12 битов (1/4", длиной 50 мм), 1 переходник для торцевых головок (с наружного шестигранника 1/4" на наружный квадрат 1/4").

- Посадочное гнездо под шестигранник 1/4" для работы с битами 1/4"
- С адаптером Wera 870/1 можно использовать головки 1/4"

### Набор Safe-Torque A 2 Set 1, соединительный шестигранник 1/4", 2-12 Nm



Code	EAN		
05075832001	223043		1
		<input checked="" type="checkbox"/> Safe-Torque A 2 1x 1/4", 2-12 Nm	
		<input checked="" type="checkbox"/> 8790 HMA 1x 5,5x23,0; 1x 6,0x23,0; 1x 7,0x23,0; 1x 8,0x23,0; 1x 9,0x23,0; 1x 10,0x23,0; 1x 11,0x23,0; 1x 12,0x23,0; 1x 13,0x23,0	
		<input checked="" type="checkbox"/> 870/1 1x 1/4"x25 <sup>1)</sup>	
		<input checked="" type="checkbox"/> 851/4 Z 1x PH 2x50	
		<input checked="" type="checkbox"/> 867/4 Z TORX® 1x TX 10x50; 1x TX 15x50; 1x TX 20x50; 1x TX 25x50; 1x TX 27x50; 1x TX 30x50	
		<input checked="" type="checkbox"/> 840/4 Z 1x 2,5x50; 1x 3,0x50; 1x 4,0x50; 1x 5,0x50; 1x 6,0x50 <sup>2)</sup>	
		Набор полосок на липучках 240 1x 50,0x240,0	

<sup>1)</sup> С шариковым фиксатором; для торцевых головок, используемых в ручном режиме  
<sup>2)</sup> Шестигранное лезвие

## 2090 Ударный винтовёрт 90 Нм

Высококачественный ударный винтовёрт Wera, который только за счёт силы удара и без использования машинного привода справляется с трудноподдающимся крепёжом. Благодаря наличию прочной двухручавочной конструкции ударные винтовёрты Wera имеют особенно высокую эффективность. Ударная сила преобразуется во вращательное движение. Становится лишним использование пневматического инструмента. Для винтов М 4 - М 8. Отвод:  $\frac{5}{16}$ " внутренний шестигранник.

- Очень высокий КПД за счет двухручавочной конструкции
- Посадочное гнездо: внутренний шестигранник  $\frac{5}{16}$ "

## 2090 Ударный винтовёрт 90 Нм



	EAN	Ø	A <sup>1)</sup>	A <sup>1)</sup>				
Code	4013288		mm					
05072014001	180926	$\frac{5}{16}$ "	142,0	5 $\frac{19}{32}$ "				1

## 2090/17 Набор ударных винтовёртов

- 2090 Ударный винтовёрт 90 Нм с с большим выбором принадлежностей
- В прочной складной сумке
- Очень высокий КПД за счет двухручавочной конструкции
- Посадочное гнездо: внутренний шестигранник  $\frac{5}{16}$ "

## 2090/17 Набор ударных винтовёртов



Code	EAN		
05072017001	179777		1
		<b>2090 90 Nm</b> 1x $\frac{5}{16}$ "x142,0	
		<b>851/2 Z PH</b> 1x PH 2x32; 1x PH 3x32	
		<b>851/2 PH</b> 1x PH 4x32	
		<b>800/2</b> 1x 2,0x12,0x41	
		<b>840/2 Z</b> 1x 5x30; 1x 6x30; 1x 8x30; 1x 10x30	
		<b>840/2</b> 1x 7,0x30	
		<b>867/2 Z TORX®</b> 1x TX 30x35; 1x TX 40x35; 1x TX 45x35; 1x TX 50x35; 1x TX 55x35	
		<b>870/2</b> 1x $\frac{3}{8}$ "x $\frac{5}{16}$ " <sup>1)</sup> ; 1x $\frac{1}{2}$ "x $\frac{5}{16}$ " <sup>1)</sup>	

<sup>1)</sup>С шариковым фиксатором; для торцовых головок, используемых в ручном режиме



### 100 Щадящие молотки с головками Cellidor

Молоток с мягкими бойками Wega: конструкция с клином в форме двустороннего конуса для надёжного неразъёмного соединения головки и ручки молотка. Головка молотка из пластика Cellidor. Ручка из высококачественного ясеня. Для сильных ударов. Разные варианты применения за счёт переоснащения головки молотка. Для работы с большой нагрузкой.

#### 100 Щадящие молотки с головками Cellidor



Code	EAN	#	mm	mm	mm		
05000005001	001139	1	23,0	76,0	250,0		2
05000010001	001146	2	28,0	87,0	265,0		2
05000015001	001153	3	33,0	96,0	280,0		2
05000020001	001160	4	36,0	102,0	290,0		2
05000025001	001177	5	41,0	108,0	320,0		2
05000030001	001184	6	51,0	117,0	340,0		2
05000035001	001191	7	61,0	131,0	380,0		2

<sup>\*)</sup> Артикул остаётся в ассортименте до 28.02.2025

### 101 Щадящий молоток с головками из нейлона

Головка молотка из нейлона. Для работ по жести, монтажа, возведения палаток, павильонов, выставочных стендов.

#### 101 Щадящий молоток с головками из нейлона



Code	EAN	#	mm	mm	mm		
05000305001	001351	1	23,0	76,0	250,0		2
05000310001	001368	2	28,0	87,0	265,0		2
05000315001	001375	3	33,0	96,0	280,0		2
05000320001	001382	4	36,0	102,0	290,0		2
05000325001	001399	5	41,0	108,0	320,0		2
05000330001	001405	6	51,0	117,0	340,0		2
05000335001	001412	7	61,0	131,0	380,0		2

<sup>\*)</sup> Артикул остаётся в ассортименте до 28.02.2025

### 102 Щадящий молоток с головкой из полиуретана

Головка молотка из уретана средней твёрдости. Для производства кузовов, станков, автосервиса.

#### 102 Щадящий молоток с головкой из полиуретана



Code	EAN	#	mm	mm	mm		
05000505001	001498	1	23,0	76,0	250,0		2
05000510001	001504	2	28,0	87,0	265,0		2
05000515001	001511	3	33,0	96,0	280,0		2
05000520001	001528	4	36,0	102,0	290,0		2
05000525001	001535	5	41,0	108,0	320,0		2
05000530001	001542	6	51,0	117,0	340,0		2
05000535001	001559	7	61,0	131,0	380,0		2

<sup>\*)</sup> Артикул остаётся в ассортименте до 28.02.2025

### 100 S Отдельные ручки из ясеня для молотка 100; 101; 102

Ручки для молотков 100, 101, 102, из ясеня высшего качества.

#### 100 S Отдельные ручки из ясеня для молотка 100; 101; 102



Code	EAN	#	mm				
05000205001	001283	1	250,0				1
05000210001	001290	2	265,0				1
05000215001	001306	3	280,0				1
05000220001	001313	4	290,0				1
05000225001	001320	5	320,0				1
05000230001	001337	6	340,0				1
05000235001	001344	7	380,0				1

<sup>\*)</sup> Артикул остаётся в ассортименте до 28.02.2025

**100 L Отдельные головки Cellidor, для молотка 100**  
Сменная головка из пластика Cellidor для ремонтных и сервисных работ с большой нагрузкой.

**100 L Отдельные головки Cellidor, для молотка 100**



Code	EAN	#	mm						
05000105001	001214	1	23,0						10
05000110001	001221	2	28,0						10
05000115001	001238	3	33,0						10
05000120001	001245	4	36,0						10
05000125001	001252	5	41,0						10
05000130001	001269	6	51,0						10
05000135001	001276	7	61,0						10

<sup>\*)</sup> Артикул остаётся в ассортименте до 28.02.2025

**101 L Отдельные головки из нейлона, для молотка 101**  
Сменная головка молотка из сверхтвёрдого нейлона для работ по жести, рихтовки, возведения палаток, стендов, павильонов.

**101 L Отдельные головки из нейлона, для молотка 101**



Code	EAN	#	mm						
05000405001	001429	1	23,0						10
05000410001	001436	2	28,0						10
05000415001	001443	3	33,0						10
05000420001	001450	4	36,0						10
05000425001	001467	5	41,0						10
05000430001	001474	6	51,0						10
05000435001	001481	7	61,0						10

<sup>\*)</sup> Артикул остаётся в ассортименте до 28.02.2025

**102 L Отдельные головки из полиуретана, для молотка 102**

Сменная головка молотка из уретана средней твёрдости для производства кузовов, станков и автосервиса.

**102 L Отдельные головки из полиуретана, для молотка 102**



Code	EAN	#	mm						
05000605001	001566	1	23,0						10
05000610001	001573	2	28,0						10
05000615001	001580	3	33,0						10
05000620001	001597	4	36,0						10
05000625001	001603	5	41,0						10
05000630001	001610	6	51,0						10
05000635001	001627	7	61,0						10

<sup>\*)</sup> Артикул остаётся в ассортименте до 28.02.2025



# Контрольные крутящие моменты для инструментов



## Шлицевые ударные винтовёрты и насадки

с отводом согласно: DIN ISO 2380. Контрольные крутящие моменты определены с помощью контрольных шайб согласно DIN ISO 2380 на контрольном оборудовании для крутящего момента.

a x b мм	Крутящий момент в Нм (мин)	
	Ручной инструмент	с машинным приводом
0,3 x 2,0	0,18	0,20
0,4 x 2,0	0,30	0,35
0,4 x 2,5	0,40	0,45
0,5 x 3,0	0,70	0,80
0,5 x 3,5	0,90	0,98
0,6 x 3,5	1,30	1,40
0,6 x 4,0	1,40	1,61
0,6 x 4,5	-	1,80
0,8 x 4,0	2,60	2,90
0,8 x 4,5	2,88	-
0,8 x 5,0	3,20	3,58
0,8 x 5,5	3,50	3,90
1,0 x 5,5	5,50	6,20
1,0 x 6,5	6,50	7,28
1,0 x 7,0	7,0	7,80
1,2 x 6,5	9,40	10,50
1,2 x 7,0	10,0	11,28
1,2 x 8,0	11,5	12,90
1,4 x 9,0	17,6	19,70
1,5 x 13	29	32
1,6 x 8,0	20,5	22,9
1,6 x 9,0	23	25
1,6 x 10	25,6	28,7
2,0 x 12	48,0	53
2,0 x 13	52	58
2,5 x 14	87	98
2,5 x 16	100	112
3,0 x 18	162	181



## Изогнутые отвертки для винтов с внутренним шестигранником

с отводом согласно: DIN ISO 2936. Контрольные крутящие моменты определены с помощью контрольных шайб и контрольного оборудования для крутящего момента согласно DIN ISO 2936

SW мм	Крутящий момент в Нм (мин)
0,7	0,08
0,9	0,18
1,3	0,53
1,5	0,82
2,0	1,9
2,5	3,8
3	6,6
3,5	11
4	16
4,5	24
5	30
6	52
7	78
8	120
9	180
10	220
11	295
12	370
13	480
14	590
17	1000
19	1000
22	1000
24	1000
27	1000



## Отвертка с крестовым шлицем и Pozidriv

(Phillips-Recess и Pozidriv) с отводом согласно: DIN 5260, ISO 8764 и SMS-SS 1687. Контрольные крутящие моменты определены с помощью контрольных шайб согласно DIN 5261, ISO 8764 на контрольном оборудовании для крутящего момента.

	Крутящий момент в Нм (мин)	
	Ручной инструмент	с машинным приводом
0	1,0	1,0
1	3,5	3,9
2	8,2	10,3
3	19,5	32,0
4	38,0	88,7



## Контрольные крутящие моменты для инструментов с отводом TORQ-SET®

Контрольные крутящие моменты определены с помощью контрольных шайб лицензиара TORQ-SET® (Phillips Screw Company).

	Крутящий момент в Нм (мин)	
	Насадки	Отвертки
2	1,1	1,1
3	1,7	1,7
4	2,8	2,8
5	4,0	4,0
6	5,1	5,1
8	8,5	8,5
10	11,3	11,3
1/4"	28	17
5/16"	56	28
3/8"	102	62
7/16"	147	-
1/2"	249	-
9/16"	271	-
5/8"	339	-



## Контрольные крутящие моменты для инструментов с отводом TORX® и TORX PLUS®

Контрольные крутящие моменты определены с помощью контрольных шайб лицензиара TORX® и TORX PLUS® (Camcar).

	Крутящий момент в Нм (мин)					
	TORX®			TORX PLUS®		
	Насадка	Насадка с отверстием	Отвертка	Насадка	Насадка с отверстием	Отвертка
1	0,10	-	0,08	0,11	-	-
2	0,14	-	0,12	0,16	-	-
3	0,25	-	0,21	0,28	-	-
4	0,37	-	0,31	0,44	-	-
5	0,51	-	0,43	0,61	-	-
6	0,91	-	0,75	1,11	-	0,92
7	1,7	1,4	1,4	2,10	-	1,68
8	2,6	2,2	2,2	3,21	2,5	2,79
9	3,4	2,9	2,8	4,19	3,3	3,49
10	4,5	3,8	3,7	5,42	4,3	4,47
15	7,7	6,5	6,4	9,62	7,3	8,06
20	12,7	10,8	10,5	16,15	11,9	13,41
25	19,0	16,1	15,9	23,50	17,4	19,58
27	26,9	22,9	22,5	34,62	25,1	28,95
30	37,4	31,8	31,1	47,18	33,5	39,34
40	65,1	55,3	54,1	82,08	59,4	68,40
45	104	88	86	137,38	97,3	114,44
50	159	135	132	194,54	152,4	162,14
55	257	218	218	352,10	291,5	299,25
60	445	379	379	566,11	483,0	481,24
70	701	596	600	910,40	713,3	773,91

### Важно!

После контроля крутящего момента (нагрузка указанным минимальным значением) на отвертках не должно иметься ни следов деформации, ни прочих повреждений ведомого наконечника, которые могут отрицательно сказаться на возможности применения инструмента.

# Таблица размеров профиля

Отвод с наружным профилем TORX® для винтов TORX®

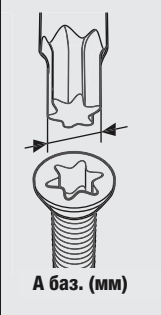

	А баз. (мм)
TX 1	0,84
TX 2	0,94
TX 3	1,12
TX 4	1,30
TX 5	1,37
TX 6	1,65
TX 7	1,97
TX 8	2,30
TX 9	2,48
TX 10	2,72
TX 15	3,26
TX 20	3,84
TX 25	4,40
TX 27	4,96
TX 30	5,49
TX 40	6,60
TX 45	7,77
TX 50	8,79
TX 55	11,17
TX 60	13,20
TX 70	15,49

Отвод с наружным профилем TORX PLUS® для винтов TORX® PLUS

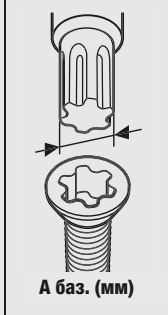

	А баз. (мм)
1 IP	0,84
2 IP	0,95
3 IP	1,13
4 IP	1,29
5 IP	1,41
6 IP	1,69
7 IP	1,97
8 IP	2,29
9 IP	2,48
10 IP	2,72
15 IP	3,25
20 IP	3,84
25 IP	4,39
27 IP	4,95
30 IP	5,49
40 IP	6,60
45 IP	7,77
50 IP	8,79
55 IP	11,16
60 IP	13,20
70 IP	15,48

Отвод с профилем TORQ-SET® для винтов TORQ-SET®

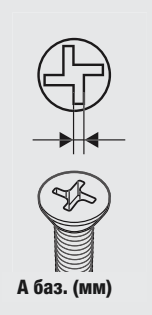

	А баз. (мм)
0	0,43
1	0,43
2	0,43
3	0,48
4	0,56
5	0,63
6	0,71
8	0,84
10	0,96
1/4"	1,27
5/16"	1,60
3/8"	1,90
7/16"	2,23
1/2"	2,54

Отвод с профилем TRI-WING® для винтов TRI-WING®

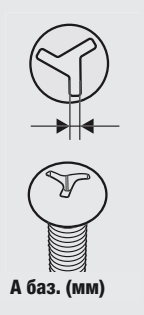

	А баз. (мм)
0	0,45
1	0,57
2	0,75
3	0,95
4	1,08
5	1,23
6	1,54
7	1,87
8	2,17
9	2,48
10	2,78

Отвод с наружным многозубым профилем XZN для винтов с внутренним многозубым профилем XZN

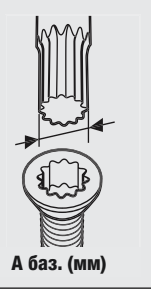

	А баз. (мм)
M 4	3,83
M 5	4,80
M 6	6,00
M 8	7,20
M 10	9,60
M 12	11,41
M 14	13,22
M 16	15,63
M 18	16,85
M 20	19,25

Отвод с квадратным профилем для винтов с внутренним квадратом

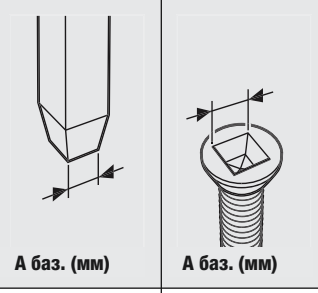

	А баз. (мм)	А баз. (мм)
00	1,27	1,4
0	1,78	2
1	2,31	2,5
2	2,85	3,1
3	3,37	3,7
4	4,84	5,1

Отвод с натяжным профилем для винтов с внутренним натяжным профилем

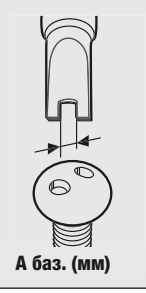

	А баз. (мм)
4	1,52
6	2,41
8	2,79
10	3,30

# Перевод значений крутящего момента

Переводные Единица	коэффициенты SI Единица			Метрические Единица		США Великобритания Единицы		
	сНм	дНм	Нм	смкг	мкг	сила	сила	фут
1 сНм =	1	0,1	0,01	0,1020	0,0010	0,0074	0,0885	1,4161
1 дНм =	10	1	0,1	1,0197	0,0102	0,0738	0,8851	14,1612
1 Нм =	100	10	1	10,1972	0,1020	0,7376	8,8508	141,6123
1 смкг =	9,8067	0,9807	0,0981	1	0,0100	0,0723	0,8680	13,8874
1 мкг =	980,6650	98,0665	9,8067	100	1	7,2330	86,7964	1388,7422
1 фунт =	135,5818	13,5581	1,3558	13,8255	0,1383	1	12	192
1 сила =	11,2985	1,1298	0,1130	1,1521	0,0115	0,0833	1	16
1 фут =	0,7062	0,0706	0,0071	0,0720	0,0007	0,0052	0,0625	1

**Пример 1**  
 1 Нм = 0,102 мкг  
 17,4 Нм = 17,4 x 0,102 мкг  
 17,4 Нм = 1,775 мкг

**Пример 2**  
 1 мкг = 9,8067 Нм  
 12,5 мкг = 12,5 x 9,8067 Нм  
 12,5 мкг = 122,58 Нм

**Перевод Нм в мкг** 1 Нм = 0,10197 мкг

Нм	0	1	2	3	4	5	6	7	8	9
0	0,00	0,10	0,20	0,31	0,41	0,51	0,61	0,71	0,82	0,92
10	1,02	1,12	1,22	1,33	1,43	1,53	1,63	1,73	1,84	1,94
20	2,04	2,14	2,24	2,35	2,45	2,55	2,65	2,75	2,86	2,96
30	3,06	3,16	3,26	3,37	3,47	3,57	3,67	3,77	3,87	3,98
40	4,08	4,18	4,28	4,38	4,49	4,59	4,69	4,79	4,89	5,00
50	5,10	5,20	5,30	5,40	5,51	5,61	5,71	5,81	5,91	6,02
60	6,12	6,22	6,32	6,42	6,53	6,63	6,73	6,83	6,93	7,04
70	7,14	7,24	7,34	7,44	7,55	7,65	7,75	7,85	7,95	8,06
80	8,16	8,26	8,36	8,46	8,57	8,67	8,77	8,87	8,97	9,08
90	9,18	9,28	9,38	9,48	9,59	9,69	9,79	9,89	9,99	10,10
100	10,20	10,30	10,40	10,50	10,60	10,71	10,81	10,91	11,01	11,11

**Перевод мкг в Нм** 1 мкг = 9,80665 Нм

мкг	0	1	2	3	4	5	6	7	8	9
0	0,00	9,81	19,61	29,42	39,23	49,03	58,84	68,65	78,45	88,26
10	98,07	107,87	117,68	127,49	137,29	147,10	156,91	166,71	176,52	186,33
20	196,13	205,94	215,75	225,55	235,36	245,17	254,97	264,78	274,59	284,39
30	294,20	304,01	313,81	323,62	333,43	343,23	353,04	362,85	372,65	382,46
40	392,27	402,07	411,88	421,69	431,49	441,30	451,11	460,91	470,72	480,53
50	490,33	500,14	509,95	519,75	529,56	539,37	549,17	558,98	568,79	578,59
60	588,40	598,21	608,01	617,82	627,63	637,43	647,24	657,05	666,85	676,66
70	686,47	696,27	706,08	715,89	725,69	735,50	745,31	755,11	764,92	774,73
80	784,53	794,34	804,15	813,95	823,76	833,57	843,37	853,18	862,99	872,79
90	882,60	892,41	902,21	912,02	921,83	931,63	941,44	951,25	961,05	970,86
100	980,67	990,47	1000,28	1010,08	1019,89	1029,70	1039,50	1049,31	1059,12	1068,92

**Перевод Нм в фунт-сила-фут** 1 Нм = 0,73756 ft.lb

Нм	0	1	2	3	4	5	6	7	8	9
0	0,00	0,74	1,48	2,21	2,95	3,69	4,43	5,16	5,90	6,64
10	7,38	8,11	8,85	9,59	10,33	11,06	11,80	12,54	13,28	14,01
20	14,75	15,49	16,23	16,96	17,70	18,44	19,18	19,91	20,65	21,39
30	22,13	22,86	23,60	24,34	25,08	25,81	26,55	27,29	28,03	28,76
40	29,50	30,24	30,98	31,72	32,45	33,19	33,93	34,67	35,40	36,14
50	36,88	37,62	38,35	39,09	39,83	40,57	41,30	42,04	42,78	43,52
60	44,25	44,99	45,73	46,47	47,20	47,94	48,68	49,42	50,15	50,89
70	51,63	52,37	53,10	53,84	54,58	55,32	56,05	56,79	57,53	58,27
80	59,00	59,74	60,48	61,22	61,96	62,69	63,43	64,17	64,91	65,64
90	66,38	67,12	67,86	68,59	69,33	70,07	70,81	71,54	72,28	73,02
100	73,76	74,49	75,23	75,97	76,71	77,44	78,18	78,92	79,66	80,39

**Перевод фунт-сила-фут в Нм** 1 ft.lb = 1,35581 Нм

сила	0	1	2	3	4	5	6	7	8	9
0	0,00	1,36	2,71	4,07	5,42	6,78	8,13	9,49	10,85	12,20
10	13,56	14,91	16,27	17,63	18,98	20,34	21,69	23,05	24,40	25,76
20	27,12	28,47	29,83	31,18	32,54	33,90	35,25	36,61	37,96	39,32
30	40,67	42,03	43,39	44,74	46,10	47,45	48,81	50,16	51,52	52,88
40	54,23	55,59	56,94	58,30	59,66	61,01	62,37	63,72	65,08	66,43
50	67,79	69,15	70,50	71,86	73,21	74,57	75,93	77,28	78,64	79,99
60	81,35	82,70	84,06	85,42	86,77	88,13	89,48	90,84	92,20	93,55
70	94,91	96,26	97,62	98,97	100,33	101,69	103,04	104,40	105,75	107,11
80	108,46	109,82	111,18	112,53	113,89	115,24	116,60	117,96	119,31	120,67
90	122,02	123,38	124,73	126,09	127,45	128,80	130,16	131,51	132,87	134,23
100	135,58	136,94	138,29	139,65	141,00	142,36	143,72	145,07	146,43	147,78

**Перевод Нм в дюйм-сила-фут** 1 Нм = 8,85077 in.lb

Нм	0	1	2	3	4	5	6	7	8	9
0	0,00	8,85	17,70	26,55	35,40	44,25	53,10	61,96	70,81	79,66
10	88,51	97,36	106,21	115,06	123,91	132,76	141,61	150,46	159,31	168,16
20	177,02	185,87	194,72	203,57	212,42	221,27	230,12	238,97	247,82	256,67
30	265,52	274,37	283,22	292,08	300,93	309,78	318,63	327,48	336,33	345,18
40	354,03	362,88	371,73	380,58	389,43	398,28	407,14	415,99	424,84	433,69
50	442,54	451,39	460,24	469,09	477,94	486,79	495,64	504,49	513,34	522,20
60	531,05	539,90	548,75	557,60	566,45	575,30	584,15	593,00	601,85	610,70
70	619,55	628,40	637,26	646,11	654,96	663,81	672,66	681,51	690,36	699,21
80	708,06	716,91	725,76	734,61	743,46	752,32	761,17	770,02	778,87	787,72
90	796,57	805,42	814,27	823,12	831,97	840,82	849,67	858,52	867,38	876,23
100	885,08	893,93	902,78	911,63	920,48	929,33	938,18	947,03	955,88	964,73

**Перевод дюйм-сила-фут в Нм** 1 in.lb = 0,11298 Нм

сила	0	1	2	3	4	5	6	7	8	9
0	0,00	0,11	0,23	0,34	0,45	0,56	0,68	0,79	0,90	1,02
10	1,13	1,24	1,36	1,47	1,58	1,69	1,81	1,92	2,03	2,15
20	2,26	2,37	2,49	2,60	2,71	2,82	2,94	3,05	3,16	3,28
30	3,39	3,50	3,62	3,73	3,84	3,95	4,07	4,18	4,29	4,41
40	4,52	4,63	4,75	4,86	4,97	5,08	5,20	5,31	5,42	5,54
50	5,65	5,76	5,87	5,99	6,10	6,21	6,33	6,44	6,55	6,67
60	6,78	6,89	7,00	7,12	7,23	7,34	7,46	7,57	7,68	7,80
70	7,91	8,02	8,13	8,25	8,36	8,47	8,59	8,70	8,81	8,93
80	9,04	9,15	9,26	9,38	9,49	9,60	9,72	9,83	9,94	10,06
90	10,17	10,28	10,39	10,51	10,62	10,73	10,85	10,96	11,07	11,19
100	11,30	11,41	11,52	11,64	11,75	11,86	11,98	12,09	12,20	12,31



# Таблица перевода дюймы/мм

Дюймы		0	1	2	3	4	5	6	7	8	9
			25.400	50.800	76.200	101.600	127.000	152.400	177.800	203.200	228.600
$\frac{1}{64}$	0.015625	0.397	25.797	51.197	76.597	101.997	127.397	152.797	178.197	203.597	228.997
$\frac{1}{32}$	0.03125	0.794	26.194	51.594	76.994	102.394	127.794	153.194	178.594	203.994	229.394
$\frac{3}{64}$	0.046875	1.191	26.591	51.991	77.391	102.791	128.191	153.591	178.991	204.391	229.791
$\frac{1}{16}$	0.0625	1.588	26.988	52.388	77.788	103.188	128.588	153.988	179.388	204.788	230.188
$\frac{5}{64}$	0.078125	1.984	27.384	52.784	78.184	103.584	128.984	154.384	179.784	205.184	230.584
$\frac{3}{32}$	0.09375	2.381	27.781	53.181	78.581	103.981	129.381	154.781	180.181	205.581	230.981
$\frac{7}{64}$	0.109375	2.778	28.178	53.578	78.978	104.378	129.778	155.178	180.578	205.978	231.378
$\frac{1}{8}$	0.125	3.175	28.575	53.975	79.375	104.775	130.175	155.575	180.975	206.375	231.775
$\frac{9}{64}$	0.140625	3.572	28.972	54.372	79.772	105.172	130.572	155.972	181.372	206.772	232.172
$\frac{5}{32}$	0.15625	3.969	29.369	54.769	80.169	105.569	130.969	156.369	181.769	207.169	232.569
$\frac{11}{64}$	0.171875	4.366	29.766	55.166	80.566	105.966	131.366	156.766	182.166	207.566	232.966
$\frac{3}{16}$	0.1875	4.762	30.162	55.562	80.962	106.362	131.762	157.162	182.562	207.962	233.362
$\frac{13}{64}$	0.203125	5.159	30.559	55.959	81.359	106.759	132.159	157.559	182.959	208.359	233.759
$\frac{7}{32}$	0.21875	5.556	30.956	56.356	81.756	107.156	132.556	157.956	183.356	208.756	234.156
$\frac{15}{64}$	0.234375	5.953	31.353	56.753	82.153	107.553	132.953	158.353	183.753	209.153	234.553
$\frac{1}{4}$	0.25	6.350	31.750	57.150	82.550	107.950	133.350	158.750	184.150	209.550	234.950
$\frac{17}{64}$	0.265625	6.747	32.147	57.547	82.947	108.347	133.747	159.147	184.547	209.947	235.347
$\frac{9}{32}$	0.28125	7.144	32.544	57.944	83.344	108.744	134.144	159.544	184.944	210.344	235.744
$\frac{19}{64}$	0.296875	7.541	32.941	58.341	83.741	109.141	134.541	159.941	185.341	210.741	236.141
$\frac{5}{16}$	0.3125	7.938	33.338	58.738	84.138	109.538	134.938	160.338	185.738	211.138	236.538
$\frac{21}{64}$	0.328125	8.334	33.734	59.134	84.534	109.934	135.334	160.734	186.134	211.534	236.934
$\frac{11}{32}$	0.34375	8.731	34.131	59.531	84.931	110.331	135.731	161.131	186.531	211.931	237.331
$\frac{23}{64}$	0.359375	9.128	34.528	59.928	85.328	110.728	136.128	161.528	186.928	212.328	237.728
$\frac{3}{8}$	0.375	9.525	34.925	60.325	85.725	111.125	136.525	161.925	187.325	212.725	238.125
$\frac{25}{64}$	0.390625	9.922	35.322	60.722	86.122	111.522	136.922	162.322	187.722	213.122	238.522
$\frac{13}{32}$	0.40625	10.319	35.719	61.119	86.519	111.919	137.319	162.719	188.119	213.519	238.919
$\frac{27}{64}$	0.421875	10.716	36.116	61.516	86.916	112.316	137.716	163.116	188.516	213.916	239.316
$\frac{7}{16}$	0.4375	11.112	36.512	61.912	87.312	112.712	138.112	163.512	188.912	214.312	239.712
$\frac{29}{64}$	0.453125	11.509	36.909	62.309	87.709	113.109	138.509	163.909	189.309	214.709	240.109
$\frac{15}{32}$	0.46875	11.906	37.306	62.706	88.106	113.506	138.906	164.306	189.706	215.106	240.506
$\frac{31}{64}$	0.484375	12.303	37.703	63.103	88.503	113.903	139.303	164.703	190.103	215.503	240.903
$\frac{1}{2}$	0.5	12.700	38.100	63.500	88.900	114.300	139.700	165.100	190.500	215.900	241.300
$\frac{33}{64}$	0.515625	13.097	38.497	63.897	89.297	114.697	140.097	165.497	190.897	216.297	241.697
$\frac{17}{32}$	0.53125	13.494	38.894	64.294	89.694	115.094	140.494	165.894	191.294	216.694	242.094
$\frac{35}{64}$	0.546875	13.891	39.291	64.691	90.091	115.491	140.891	166.291	191.691	217.091	242.491
$\frac{9}{16}$	0.5625	14.288	39.688	65.088	90.488	115.888	141.288	166.688	192.088	217.488	242.888
$\frac{37}{64}$	0.578125	14.684	40.084	65.484	90.884	116.284	141.684	167.084	192.484	217.884	243.284
$\frac{19}{32}$	0.59375	15.081	40.481	65.881	91.281	116.681	142.081	167.481	192.881	218.281	243.681
$\frac{39}{64}$	0.609375	15.478	40.878	66.278	91.678	117.078	142.478	167.878	193.278	218.678	244.078
$\frac{5}{8}$	0.625	15.875	41.275	66.675	92.075	117.475	142.875	168.275	193.675	219.075	244.475
$\frac{41}{64}$	0.640625	16.272	41.672	67.072	92.472	117.872	143.272	168.672	194.072	219.472	244.872
$\frac{21}{32}$	0.65625	16.669	42.069	67.469	92.869	118.269	143.669	169.069	194.469	219.869	245.269
$\frac{43}{64}$	0.671875	17.066	42.466	67.866	93.266	118.666	144.066	169.466	194.866	220.266	245.666
$\frac{11}{16}$	0.6875	17.462	42.862	68.262	93.662	119.062	144.462	169.862	195.262	220.662	246.062
$\frac{45}{64}$	0.703125	17.859	43.259	68.659	94.059	119.459	144.859	170.259	195.659	221.059	246.459
$\frac{23}{32}$	0.71875	18.256	43.656	69.056	94.456	119.856	145.256	170.656	196.056	221.456	246.856
$\frac{47}{64}$	0.734375	18.653	44.053	69.453	94.853	120.253	145.653	171.053	196.453	221.853	247.253
$\frac{3}{4}$	0.75	19.050	44.450	69.850	95.250	120.650	146.050	171.450	196.850	222.250	247.650
$\frac{49}{64}$	0.765625	19.447	44.847	70.247	95.647	121.047	146.447	171.847	197.247	222.647	248.047
$\frac{25}{32}$	0.78125	19.844	45.244	70.644	96.044	121.444	146.844	172.244	197.644	223.044	248.444
$\frac{51}{64}$	0.796875	20.241	45.641	71.041	96.441	121.841	147.241	172.641	198.041	223.441	248.841
$\frac{13}{16}$	0.8125	20.638	46.038	71.438	96.838	122.238	147.638	173.038	198.438	223.838	249.238
$\frac{53}{64}$	0.828125	21.034	46.434	71.834	97.234	122.634	148.034	173.434	198.834	224.234	249.634
$\frac{27}{32}$	0.84375	21.431	46.831	72.231	97.631	123.031	148.431	173.831	199.231	224.631	250.031
$\frac{55}{64}$	0.859375	21.828	47.228	72.628	98.028	123.428	148.828	174.228	199.628	225.028	250.428
$\frac{7}{8}$	0.875	22.225	47.625	73.025	98.425	123.825	149.225	174.625	200.025	225.425	250.825
$\frac{57}{64}$	0.890625	22.622	48.022	73.422	98.822	124.222	149.622	175.022	200.422	225.822	251.222
$\frac{29}{32}$	0.90625	23.019	48.419	73.819	99.219	124.619	150.019	175.419	200.819	226.219	251.619
$\frac{59}{64}$	0.921875	23.416	48.816	74.216	99.616	125.016	150.416	175.816	201.216	226.616	252.016
$\frac{15}{16}$	0.9375	23.812	49.212	74.612	100.012	125.412	150.812	176.212	201.612	227.012	252.412
$\frac{61}{64}$	0.953125	24.209	49.609	75.009	100.409	125.809	151.209	176.609	202.009	227.409	252.809
$\frac{31}{32}$	0.96875	24.606	50.006	75.406	100.806	126.206	151.606	177.006	202.406	227.806	253.206
$\frac{63}{64}$	0.984375	25.003	50.403	75.803	101.203	126.603	152.003	177.403	202.803	228.203	253.603

Значения в мм

# Поиск по кодовым номерам

Code	стр.	Code	стр.	Code	стр.	Code	стр.
05 000005 001	420	05 002943 001	255	05 003091 001	130	05 003462 001	84
05 000010 001	420	05 002946 001	255	05 003092 001	130	05 003463 001	84
05 000015 001	420	05 002948 001	255	05 003093 001	130	05 003499 001	102
05 000020 001	420	05 002950 001	255	05 003094 001	130	05 003500 001	98
05 000025 001	420	05 002960 001	255	05 003180 001	131	05 003501 001	102
05 000030 001	420	05 002966 001	255	05 003181 001	132	05 003502 001	102
05 000035 001	420	05 002968 001	255	05 003185 001	129	05 003503 001	102
05 000105 001	421	05 002970 001	255	05 003210 001	254	05 003504 001	102
05 000110 001	421	05 002973 001	255	05 003320 001	109	05 003505 001	102
05 000115 001	421	05 002976 001	255	05 003321 001	109	05 003506 001	102
05 000120 001	421	05 002980 001	255	05 003322 001	109	05 003507 001	102
05 000125 001	421	05 002990 001	253	05 003330 001	108	05 003508 001	102
05 000130 001	421	05 003010 001	102	05 003331 001	108	05 003509 001	102
05 000135 001	421	05 003030 001	130	05 003332 001	108	05 003510 001	102
05 000205 001	420	05 003031 001	130	05 003333 001	108	05 003511 001	102
05 000210 001	420	05 003032 001	130	05 003334 001	108	05 003512 001	102
05 000215 001	420	05 003033 001	130	05 003335 001	108	05 003513 001	102
05 000220 001	420	05 003034 001	130	05 003336 001	108	05 003514 001	102
05 000225 001	420	05 003035 001	130	05 003337 001	108	05 003515 001	102
05 000230 001	420	05 003036 001	130	05 003338 001	108	05 003516 001	102
05 000235 001	420	05 003037 001	130	05 003339 001	108	05 003517 001	102
05 000305 001	420	05 003038 001	130	05 003340 001	108	05 003518 001	102
05 000310 001	420	05 003039 001	130	05 003341 001	108	05 003519 001	102
05 000315 001	420	05 003040 001	130	05 003342 001	108	05 003520 001	102
05 000320 001	420	05 003041 001	130	05 003345 001	109	05 003521 001	102
05 000325 001	420	05 003042 001	130	05 003350 001	109	05 003522 001	102
05 000330 001	420	05 003043 001	130	05 003351 001	109	05 003523 001	102
05 000335 001	420	05 003044 001	130	05 003352 001	109	05 003524 001	110
05 000405 001	421	05 003050 001	130	05 003353 001	109	05 003525 001	110
05 000410 001	421	05 003051 001	130	05 003354 001	109	05 003526 001	110
05 000415 001	421	05 003052 001	130	05 003355 001	109	05 003527 001	111
05 000420 001	421	05 003054 001	130	05 003360 001	106	05 003528 001	110
05 000425 001	421	05 003056 001	130	05 003361 001	106	05 003529 001	111
05 000430 001	421	05 003059 001	128	05 003362 001	106	05 003530 001	110
05 000435 001	421	05 003060 001	128	05 003363 001	106	05 003531 001	109
05 000505 001	420	05 003061 001	128	05 003364 001	106	05 003533 001	96
05 000510 001	420	05 003062 001	128	05 003365 001	106	05 003535 001	97
05 000515 001	420	05 003063 001	128	05 003366 001	106	05 003536 001	112
05 000520 001	420	05 003064 001	128	05 003367 001	106	05 003550 001	115
05 000525 001	420	05 003065 001	128	05 003368 001	106	05 003551 001	122
05 000530 001	420	05 003066 001	128	05 003369 001	106	05 003552 001	122
05 000535 001	420	05 003067 001	128	05 003370 001	106	05 003553 001	122
05 000605 001	421	05 003068 001	128	05 003371 001	106	05 003554 001	122
05 000610 001	421	05 003069 001	128	05 003372 001	106	05 003555 001	122
05 000615 001	421	05 003070 001	128	05 003375 001	107	05 003556 001	122
05 000620 001	421	05 003071 001	128	05 003380 001	108	05 003557 001	122
05 000625 001	421	05 003072 001	128	05 003381 001	108	05 003558 001	122
05 000630 001	421	05 003073 001	128	05 003382 001	108	05 003559 001	122
05 000635 001	421	05 003074 001	128	05 003383 001	108	05 003560 001	122
05 002900 001	254	05 003075 001	128	05 003384 001	108	05 003561 001	122
05 002901 001	251	05 003080 001	130	05 003385 001	108	05 003562 001	122
05 002910 001	255	05 003081 001	130	05 003386 001	108	05 003563 001	122
05 002913 001	255	05 003082 001	130	05 003387 001	108	05 003564 001	122
05 002920 001	255	05 003083 001	130	05 003388 001	108	05 003565 001	122
05 002923 001	255	05 003084 001	130	05 003389 001	108	05 003566 001	122
05 002926 001	255	05 003085 001	130	05 003390 001	106	05 003567 001	122
05 002930 001	255	05 003086 001	130	05 003391 001	106	05 003568 001	122
05 002933 001	255	05 003087 001	130	05 003392 001	106	05 003569 001	122
05 002936 001	255	05 003088 001	130	05 003393 001	106	05 003570 001	122
05 002938 001	255	05 003089 001	130	05 003460 001	84	05 003571 001	122
05 002940 001	255	05 003090 001	130	05 003461 001	84	05 003572 001	122

Code	стр.	Code	стр.	Code	стр.	Code	стр.
05 003573	001 122	05 003643	001 154	05 003785	001 121	05 004017	001 99
05 003574	001 122	05 003645	001 137	05 003793	001 173	05 004018	001 100
05 003575	001 122	05 003647	001 138	05 003820	001 152	05 004019	001 95
05 003576	001 122	05 003660	001 172	05 003821	001 152	05 004020	001 99
05 003577	001 122	05 003665	001 173	05 003822	001 152	05 004021	001 101
05 003578	001 122	05 003666	001 173	05 003823	001 152	05 004033	001 119
05 003579	001 122	05 003667	001 173	05 003824	001 152	05 004034	001 121
05 003580	001 122	05 003668	001 173	05 003825	001 152	05 004046	001 113
05 003581	001 134	05 003669	001 173	05 003826	001 152	05 004047	001 118
05 003582	001 134	05 003670	001 173	05 003827	001 152	05 004048	001 120
05 003583	001 134	05 003675	001 173	05 003828	001 152	05 004049	001 113
05 003584	001 134	05 003684	001 173	05 003829	001 152	05 004050	001 119
05 003585	001 134	05 003685	001 173	05 003830	001 150	05 004051	001 121
05 003590	001 134	05 003690	001 173	05 003831	001 150	05 004063	001 141
05 003591	001 133	05 003692	001 160	05 003832	001 150	05 004064	001 142
05 003592	001 133	05 003695	001 161	05 003833	001 150	05 004076	001 136
05 003594	001 114	05 003696	001 161	05 003834	001 150	05 004077	001 140
05 003596	001 114	05 003697	001 161	05 003835	001 150	05 004078	001 141
05 003600	001 138	05 003717	001 102	05 003836	001 150	05 004079	001 137
05 003601	001 145	05 003718	001 102	05 003837	001 150	05 004080	001 141
05 003602	001 145	05 003719	001 102	05 003838	001 150	05 004081	001 142
05 003603	001 145	05 003720	001 102	05 003840	001 152	05 004090	001 139
05 003604	001 145	05 003721	001 102	05 003841	001 152	05 004095	001 139
05 003605	001 145	05 003722	001 102	05 003842	001 152	05 004170	001 168
05 003606	001 145	05 003723	001 102	05 003843	001 152	05 004171	001 225
05 003607	001 145	05 003724	001 102	05 003844	001 152	05 004172	001 169
05 003608	001 145	05 003725	001 102	05 003845	001 152	05 004173	001 200
05 003609	001 145	05 003726	001 102	05 003850	001 150	05 004174	001 46
05 003610	001 145	05 003727	001 102	05 003851	001 150	05 004175	001 115
05 003611	001 145	05 003728	001 102	05 003852	001 150	05 004176	001 133
05 003612	001 145	05 003729	001 102	05 003853	001 150	05 004177	001 171
05 003613	001 145	05 003730	001 145	05 003854	001 150	05 004178	001 184
05 003614	001 145	05 003731	001 145	05 003855	001 150	05 004179	001 239
05 003615	001 145	05 003732	001 145	05 003856	001 150	05 004180	001 391
05 003616	001 145	05 003733	001 145	05 003857	001 150	05 004181	001 184
05 003617	001 145	05 003734	001 145	05 003858	001 150	05 004182	001 31
05 003618	001 145	05 003735	001 145	05 003880	001 103	05 004183	001 170
05 003619	001 145	05 003736	001 145	05 003881	001 108	05 004184	001 31
05 003620	001 145	05 003737	001 145	05 003882	001 107	05 004185	001 239
05 003621	001 145	05 003738	001 145	05 003883	001 103	05 004190	001 28
05 003622	001 145	05 003739	001 145	05 003884	001 104	05 004201	001 153
05 003623	001 145	05 003740	001 123	05 003890	001 111	05 004202	001 151
05 003624	001 145	05 003741	001 123	05 003891	001 111	05 004203	001 147
05 003625	001 145	05 003742	001 123	05 003892	001 161	05 004210	001 153
05 003626	001 145	05 003743	001 123	05 003893	001 162	05 004211	001 151
05 003627	001 145	05 003744	001 123	05 003970	001 124	05 004212	001 152
05 003628	001 145	05 003745	001 123	05 003971	001 131	05 004280	001 156
05 003629	001 145	05 003746	001 123	05 003972	001 129	05 004281	001 157
05 003630	001 145	05 003747	001 123	05 003973	001 125	05 004282	001 156
05 003631	001 145	05 003748	001 123	05 003974	001 132	05 004283	001 158
05 003632	001 145	05 003749	001 123	05 003980	001 135	05 004284	001 159
05 003633	001 145	05 003750	001 123	05 003981	001 135	05 004285	001 159
05 003634	001 145	05 003751	001 123	05 003982	001 89	05 004310	001 63
05 003635	001 145	05 003752	001 123	05 003990	001 78	05 004313	001 22
05 003636	001 155	05 003753	001 123	05 003991	001 66	05 004350	001 270
05 003637	001 155	05 003755	001 94	05 003995	001 146	05 004351	001 270
05 003638	001 154	05 003756	001 101	05 003996	001 153	05 004351	001 274
05 003639	001 155	05 003760	001 181	05 003997	001 150	05 004352	001 271
05 003640	001 155	05 003765	001 181	05 004003	001 100	05 004353	001 271
05 003641	001 155	05 003780	001 139	05 004004	001 101	05 004354	001 271
05 003642	001 154	05 003781	001 140	05 004016	001 95	05 004355	001 272

# Поиск по кодовым номерам

Code	стр.	Code	стр.	Code	стр.	Code	стр.
05 004356 001	272	05 004780 001	61	05 005325 001	62	05 006148 001	63
05 004357 001	271	05 004781 001	61	05 005330 001	62	05 006150 001	59
05 004500 001	105	05 004782 001	61	05 005335 001	62	05 006152 001	59
05 004501 001	105	05 004783 001	61	05 005340 001	62	05 006153 001	59
05 004502 001	105	05 004784 001	61	05 005400 001	104	05 006154 001	59
05 004503 001	105	05 004830 001	144	05 005410 001	106	05 006156 001	59
05 004504 001	105	05 004831 001	144	05 005420 001	104	05 006158 001	59
05 004505 001	105	05 004832 001	144	05 005430 001	125	05 006159 001	59
05 004506 001	105	05 004833 001	144	05 005440 001	127	05 006160 001	59
05 004507 001	105	05 004834 001	144	05 005450 001	126	05 006162 001	59
05 004508 001	105	05 004835 001	144	05 005451 001	123	05 006163 001	59
05 004509 001	105	05 004836 001	144	05 005452 001	124	05 006164 001	59
05 004510 001	105	05 004837 001	144	05 005460 001	151	05 006165 001	59
05 004511 001	105	05 004838 001	144	05 005470 001	149	05 006166 001	59
05 004512 001	105	05 004839 001	144	05 005480 001	146	05 006168 001	59
05 004525 001	105	05 004840 001	144	05 005490 001	143	05 006169 001	61
05 004530 001	126	05 004841 001	144	05 005500 001	122	05 006170 001	61
05 004531 001	126	05 004900 001	88	05 005501 001	122	05 006172 001	61
05 004532 001	126	05 004901 001	88	05 005502 001	122	05 006174 001	61
05 004533 001	126	05 004902 001	88	05 005503 001	122	05 006176 001	61
05 004534 001	126	05 004903 001	88	05 005504 001	122	05 006177 001	61
05 004535 001	126	05 004920 001	88	05 005505 001	122	05 006178 001	61
05 004536 001	126	05 004921 001	88	05 005506 001	122	05 006179 001	61
05 004537 001	126	05 004922 001	88	05 005507 001	122	05 006181 001	61
05 004538 001	126	05 004923 001	88	05 005508 001	122	05 006182 001	61
05 004539 001	126	05 004924 001	88	05 005509 001	122	05 006183 001	61
05 004540 001	126	05 004925 001	88	05 005510 001	122	05 006184 001	61
05 004541 001	126	05 004930 001	87	05 005511 001	122	05 006190 001	60
05 004542 001	126	05 004940 001	88	05 005512 001	122	05 006191 001	60
05 004543 001	126	05 004941 001	88	05 005513 001	122	05 006380 001	60
05 004544 001	126	05 004942 001	88	05 005514 001	122	05 006381 001	60
05 004545 001	127	05 004950 001	88	05 005515 001	122	05 006440 001	58
05 004550 001	148	05 004951 001	88	05 005516 001	122	05 006441 001	58
05 004551 001	148	05 004952 001	88	05 005517 001	122	05 006442 001	58
05 004552 001	148	05 004953 001	88	05 005518 001	122	05 006450 001	59
05 004553 001	148	05 004954 001	88	05 005519 001	122	05 006451 001	59
05 004554 001	148	05 004955 001	88	05 005520 001	122	05 006455 001	60
05 004555 001	148	05 004956 001	88	05 005521 001	122	05 006456 001	60
05 004556 001	148	05 004957 001	88	05 005522 001	122	05 006460 001	60
05 004557 001	148	05 004958 001	88	05 005523 001	122	05 006461 001	60
05 004558 001	148	05 004959 001	88	05 005524 001	122	05 006465 001	61
05 004559 001	148	05 004960 001	88	05 005525 001	122	05 006466 001	61
05 004560 001	148	05 004961 001	88	05 005526 001	122	05 006470 001	65
05 004561 001	148	05 004962 001	88	05 005530 001	116	05 006480 001	64
05 004562 001	148	05 004963 001	88	05 005531 001	117	05 006500 001	79
05 004563 001	148	05 004964 001	89	05 005540 001	117	05 006501 001	79
05 004565 001	149	05 004965 001	89	05 005655 001	62	05 006502 001	79
05 004570 001	142	05 004966 001	87	05 006100 001	58	05 006503 001	79
05 004571 001	142	05 004970 001	86	05 006105 001	58	05 006504 001	79
05 004572 001	142	05 004980 001	91	05 006110 001	58	05 006505 001	79
05 004573 001	142	05 004981 001	91	05 006115 001	58	05 006506 001	80
05 004574 001	142	05 005080 001	388	05 006116 001	58	05 006507 001	80
05 004575 001	142	05 005081 001	388	05 006120 001	58	05 006508 001	80
05 004576 001	142	05 005090 001	388	05 006121 001	58	05 006509 001	80
05 004577 001	142	05 005091 001	388	05 006125 001	58	05 006510 001	80
05 004578 001	142	05 005120 001	86	05 006126 001	58	05 006511 001	80
05 004580 001	143	05 005300 001	62	05 006130 001	58	05 006512 001	80
05 004590 001	147	05 005305 001	62	05 006135 001	58	05 006513 001	80
05 004591 001	147	05 005310 001	62	05 006140 001	58	05 006514 001	81
05 004592 001	147	05 005315 001	62	05 006145 001	63	05 006515 001	81
05 004595 001	148	05 005320 001	62	05 006147 001	63	05 006516 001	81

Code	стр.	Code	стр.	Code	стр.	Code	стр.
05 006517 001	81	05 006581 001	67	05 008710 001	13	05 009343 001	13
05 006518 001	83	05 006582 001	68	05 008712 001	13	05 017005 001	9
05 006519 001	83	05 006583 001	68	05 008715 001	13	05 017010 001	9
05 006520 001	83	05 006584 001	68	05 008720 001	13	05 017015 001	9
05 006521 001	83	05 006585 001	68	05 008723 001	13	05 017020 001	9
05 006522 001	83	05 006586 001	69	05 008725 001	13	05 017040 001	9
05 006523 001	80	05 006587 001	69	05 008730 001	13	05 017041 001	9
05 006524 001	80	05 006588 001	69	05 008735 001	13	05 017050 001	9
05 006525 001	80	05 006589 001	69	05 008740 001	13	05 017052 001	9
05 006526 001	81	05 006590 001	68	05 008750 001	13	05 017054 001	9
05 006527 001	81	05 006591 001	68	05 008751 001	13	05 017056 001	9
05 006528 001	81	05 006592 001	68	05 008752 001	13	05 018100 001	232
05 006529 001	81	05 006600 001	77	05 008753 001	13	05 018110 001	231
05 006530 001	82	05 006601 001	77	05 008840 001	19	05 018111 001	231
05 006531 001	82	05 006603 001	76	05 008841 001	19	05 018140 001	233
05 006532 001	82	05 006604 001	77	05 008842 001	19	05 018141 001	233
05 006533 001	82	05 006605 001	71	05 008843 001	19	05 018142 001	233
05 006534 001	82	05 006607 001	76	05 008844 001	19	05 018150 001	233
05 006535 001	82	05 006608 001	75	05 008850 001	20	05 018151 001	233
05 006536 001	82	05 006609 001	71	05 008851 001	20	05 018152 001	233
05 006537 001	82	05 006611 001	75	05 008852 001	20	05 018153 001	233
05 006538 001	82	05 006612 001	74	05 008853 001	20	05 018154 001	233
05 006539 001	82	05 006613 001	73	05 008854 001	20	05 018155 001	233
05 006540 001	83	05 006614 001	74	05 008855 001	20	05 018156 001	233
05 006541 001	83	05 006616 001	73	05 008856 001	20	05 018157 001	233
05 006542 001	83	05 006617 001	72	05 008857 001	20	05 018160 001	232
05 006543 001	83	05 006618 001	70	05 008858 001	20	05 018161 001	232
05 006544 001	83	05 006619 001	70	05 008859 001	20	05 018162 001	232
05 006545 001	83	05 006630 001	66	05 008860 001	20	05 018163 001	232
05 006546 001	83	05 006631 001	65	05 008861 001	20	05 018164 001	232
05 006550 001	79	05 006640 001	78	05 008862 001	20	05 018165 001	232
05 006551 001	79	05 006641 001	79	05 008863 001	20	05 018166 001	232
05 006552 001	79	05 007610 001	12	05 008864 001	20	05 018167 001	232
05 006553 001	79	05 007620 001	12	05 008870 001	27	05 018168 001	232
05 006554 001	79	05 007621 001	12	05 008871 001	27	05 018169 001	232
05 006555 001	79	05 007635 001	12	05 008872 001	27	05 018170 001	232
05 006556 001	80	05 007640 001	12	05 008873 001	237	05 018171 001	233
05 006557 001	80	05 007670 001	12	05 008874 001	237	05 018172 001	233
05 006558 001	80	05 007671 001	12	05 008875 001	237	05 018173 001	233
05 006559 001	80	05 007672 001	12	05 008876 001	27	05 018260 001	8
05 006560 001	80	05 007673 001	12	05 008877 001	237	05 018262 001	8
05 006561 001	83	05 007674 001	12	05 008878 001	237	05 018264 001	8
05 006562 001	83	05 007675 001	12	05 008880 001	250	05 018266 001	8
05 006563 001	83	05 007676 001	12	05 008881 001	55	05 018268 001	8
05 006564 001	83	05 007677 001	12	05 008882 001	55	05 018270 001	8
05 006565 001	83	05 007680 001	22	05 008883 001	236	05 018272 001	8
05 006566 001	81	05 007681 001	23	05 008884 001	236	05 018274 001	8
05 006567 001	81	05 008006 001	11	05 008885 001	236	05 018282 001	10
05 006568 001	82	05 008007 001	11	05 008886 001	236	05 018283 001	10
05 006569 001	82	05 008008 001	11	05 009305 001	14	05 018287 001	10
05 006570 001	82	05 008009 001	11	05 009310 001	14	05 018300 001	8
05 006571 001	82	05 008015 001	11	05 009312 001	14	05 018301 001	8
05 006572 001	82	05 008027 001	11	05 009313 001	14	05 018302 001	8
05 006573 001	82	05 008055 001	11	05 009315 001	14	05 020012 001	178
05 006574 001	82	05 008060 001	11	05 009317 001	14	05 020013 001	178
05 006575 001	67	05 008061 001	11	05 009319 001	14	05 020014 001	177
05 006576 001	67	05 008100 001	26	05 009320 001	14	05 020015 001	177
05 006577 001	67	05 008101 001	18	05 009325 001	14	05 020016 001	177
05 006578 001	67	05 008102 001	18	05 009340 001	13	05 020022 001	178
05 006579 001	67	05 008705 001	13	05 009341 001	13	05 020064 001	179
05 006580 001	67	05 008706 001	13	05 009342 001	13	05 020065 001	179

# Поиск по кодовым номерам

Code	стр.	Code	стр.	Code	стр.	Code	стр.
05 020066 001	179	05 020217 001	181	05 021630 001	205	05 022203 001	202
05 020067 001	179	05 020218 001	181	05 021632 001	205	05 022204 001	202
05 020068 001	179	05 020219 001	181	05 021635 001	205	05 022205 001	202
05 020069 001	179	05 020220 001	181	05 021640 001	205	05 022210 001	193
05 020070 001	179	05 020221 001	182	05 021645 001	205	05 022534 001	196
05 020071 001	179	05 020228 001	185	05 021721 001	199	05 022600 001	203
05 020072 001	179	05 020229 001	186	05 021728 001	199	05 022602 001	203
05 020073 001	179	05 020230 001	183	05 021737 001	197	05 022604 001	203
05 020074 001	179	05 020231 001	183	05 021909 001	196	05 022606 001	203
05 020075 001	179	05 020232 001	182	05 021909 001	274	05 022608 001	203
05 020076 001	179	05 020233 001	186	05 022040 001	204	05 022610 001	203
05 020077 001	179	05 020234 001	186	05 022041 001	204	05 022612 001	203
05 020078 001	179	05 020235 001	186	05 022042 001	204	05 022614 001	203
05 020079 001	179	05 020240 001	185	05 022043 001	204	05 022616 001	203
05 020080 001	179	05 020241 001	183	05 022044 001	204	05 022630 001	203
05 020081 001	179	05 020259 001	181	05 022045 001	204	05 022631 001	203
05 020082 001	179	05 020260 001	181	05 022046 001	204	05 022632 001	203
05 020090 001	180	05 020261 001	181	05 022047 001	204	05 022633 001	203
05 020091 001	180	05 020262 001	181	05 022048 001	204	05 022634 001	203
05 020092 001	180	05 020263 001	181	05 022050 001	204	05 022635 001	203
05 020093 001	180	05 020264 001	180	05 022052 001	204	05 022636 001	203
05 020099 001	187	05 020302 001	183	05 022054 001	204	05 022637 001	203
05 020100 001	187	05 020310 001	189	05 022056 001	204	05 022638 001	203
05 020101 001	188	05 020311 001	189	05 022058 001	204	05 022639 001	195
05 020102 001	188	05 020312 001	189	05 022060 001	204	05 022640 001	195
05 020103 001	187	05 020313 001	189	05 022062 001	204	05 022641 001	195
05 020104 001	188	05 020314 001	189	05 022063 001	204	05 022651 001	203
05 020110 001	188	05 020500 001	181	05 022064 001	204	05 022652 001	203
05 020129 001	58	05 020501 001	181	05 022066 001	204	05 022653 001	203
05 020131 001	59	05 020502 001	181	05 022067 001	204	05 022654 001	203
05 020132 001	61	05 020503 001	181	05 022068 001	204	05 022655 001	203
05 020133 001	59	05 020504 001	181	05 022070 001	204	05 022656 001	203
05 020134 001	61	05 020505 001	181	05 022071 001	204	05 022657 001	203
05 020150 001	90	05 020506 001	181	05 022072 001	204	05 022658 001	203
05 020151 001	91	05 020507 001	181	05 022073 001	204	05 022659 001	203
05 020152 001	91	05 021005 001	205	05 022074 001	204	05 022660 001	201
05 020153 001	91	05 021010 001	205	05 022076 001	204	05 022661 001	201
05 020170 001	90	05 021015 001	205	05 022078 001	204	05 022662 001	201
05 020171 001	404	05 021020 001	205	05 022079 001	204	05 022663 001	201
05 020172 001	403	05 021025 001	205	05 022080 001	204	05 022664 001	201
05 020173 001	403	05 021030 001	205	05 022081 001	204	05 022665 001	201
05 020190 001	181	05 021035 001	205	05 022082 001	204	05 022666 001	201
05 020198 001	181	05 021040 001	205	05 022086 001	197	05 022667 001	201
05 020199 001	181	05 021045 001	205	05 022087 001	196	05 022668 001	201
05 020200 001	181	05 021050 001	205	05 022089 001	193	05 022669 001	192
05 020201 001	181	05 021055 001	205	05 022095 001	204	05 022670 001	203
05 020202 001	181	05 021060 001	205	05 022096 001	204	05 022671 001	203
05 020203 001	181	05 021065 001	205	05 022101 001	198	05 022672 001	203
05 020204 001	181	05 021070 001	205	05 022102 001	198	05 022673 001	203
05 020205 001	181	05 021075 001	205	05 022120 001	205	05 022674 001	203
05 020206 001	181	05 021080 001	205	05 022121 001	205	05 022675 001	203
05 020207 001	181	05 021085 001	205	05 022122 001	205	05 022676 001	203
05 020208 001	181	05 021090 001	205	05 022123 001	205	05 022677 001	203
05 020209 001	181	05 021095 001	205	05 022124 001	205	05 022678 001	203
05 020210 001	181	05 021406 001	197	05 022125 001	205	05 022680 001	209
05 020211 001	181	05 021600 001	205	05 022130 001	196	05 022681 001	209
05 020212 001	181	05 021605 001	205	05 022171 001	200	05 022682 001	209
05 020213 001	181	05 021610 001	205	05 022181 001	198	05 022683 001	209
05 020214 001	181	05 021615 001	205	05 022200 001	202	05 022684 001	209
05 020215 001	181	05 021620 001	205	05 022201 001	202	05 022685 001	209
05 020216 001	181	05 021625 001	205	05 022202 001	202	05 022686 001	209

Code	стр.	Code	стр.	Code	стр.	Code	стр.
05 022687	001 209	05 022854	001 202	05 023383	001 41	05 024335	001 208
05 022688	001 209	05 022855	001 202	05 023384	001 41	05 024350	001 210
05 022689	001 207	05 022856	001 202	05 023385	001 41	05 024351	001 210
05 022693	001 201	05 022857	001 202	05 023386	001 41	05 024352	001 210
05 022694	001 201	05 022858	001 202	05 023387	001 41	05 024353	001 210
05 022695	001 201	05 022860	001 195	05 023389	001 41	05 024354	001 210
05 022696	001 201	05 022905	001 15	05 023391	001 41	05 024355	001 210
05 022697	001 201	05 022910	001 15	05 023393	001 41	05 024356	001 210
05 022698	001 201	05 022920	001 15	05 023400	001 254	05 024357	001 210
05 022699	001 192	05 023105	001 14	05 023404	001 41	05 024358	001 210
05 022700	001 202	05 023107	001 14	05 023450	001 43	05 024400	001 9
05 022701	001 202	05 023110	001 14	05 023451	001 44	05 024401	001 9
05 022702	001 202	05 023115	001 14	05 023452	001 45	05 024402	001 9
05 022703	001 202	05 023120	001 14	05 023453	001 43	05 024403	001 9
05 022704	001 202	05 023125	001 14	05 023454	001 44	05 024404	001 9
05 022705	001 202	05 023130	001 14	05 023456	001 45	05 024405	001 9
05 022706	001 202	05 023330	001 39	05 023460	001 42	05 024410	001 11
05 022708	001 202	05 023332	001 39	05 023461	001 42	05 024450	001 207
05 022709	001 202	05 023334	001 40	05 023470	001 229	05 024451	001 210
05 022710	001 202	05 023338	001 40	05 023471	001 228	05 024452	001 210
05 022711	001 202	05 023339	001 40	05 024001	001 211	05 024453	001 210
05 022712	001 202	05 023340	001 40	05 024002	001 211	05 024454	001 210
05 022713	001 202	05 023342	001 40	05 024003	001 211	05 024455	001 210
05 022714	001 202	05 023343	001 40	05 024004	001 211	05 024456	001 210
05 022715	001 202	05 023344	001 40	05 024005	001 211	05 024457	001 210
05 022716	001 202	05 023346	001 40	05 024008	001 211	05 024458	001 210
05 022717	001 202	05 023347	001 40	05 024010	001 211	05 024459	001 210
05 022718	001 202	05 023348	001 40	05 024012	001 211	05 024460	001 208
05 022720	001 192	05 023350	001 40	05 024013	001 211	05 024461	001 211
05 022721	001 193	05 023351	001 40	05 024015	001 211	05 024462	001 211
05 022728	001 57	05 023352	001 40	05 024020	001 211	05 024463	001 211
05 022729	001 56	05 023353	001 40	05 024100	001 211	05 024464	001 210
05 022730	001 56	05 023354	001 40	05 024105	001 211	05 024465	001 210
05 022731	001 56	05 023355	001 40	05 024160	001 211	05 024466	001 210
05 022732	001 56	05 023356	001 40	05 024161	001 211	05 024467	001 210
05 022733	001 56	05 023357	001 40	05 024162	001 211	05 024468	001 210
05 022734	001 56	05 023358	001 40	05 024163	001 211	05 024469	001 210
05 022740	001 56	05 023359	001 40	05 024164	001 211	05 024470	001 207
05 022741	001 56	05 023360	001 40	05 024165	001 211	05 024471	001 209
05 022745	001 57	05 023361	001 40	05 024166	001 211	05 024472	001 209
05 022760	001 57	05 023362	001 40	05 024167	001 211	05 024473	001 209
05 022761	001 57	05 023363	001 40	05 024168	001 211	05 024474	001 209
05 022762	001 57	05 023364	001 40	05 024170	001 209	05 024475	001 209
05 022763	001 57	05 023365	001 40	05 024171	001 209	05 024476	001 209
05 022764	001 57	05 023366	001 40	05 024172	001 209	05 024477	001 209
05 022765	001 57	05 023367	001 40	05 024173	001 209	05 024478	001 209
05 022766	001 57	05 023368	001 40	05 024174	001 209	05 024479	001 209
05 022767	001 57	05 023369	001 40	05 024175	001 209	05 024480	001 207
05 022795	001 15	05 023370	001 40	05 024176	001 209	05 024481	001 210
05 022800	001 15	05 023371	001 40	05 024177	001 209	05 024482	001 210
05 022805	001 15	05 023372	001 40	05 024178	001 209	05 024483	001 210
05 022810	001 15	05 023373	001 40	05 024179	001 207	05 024484	001 209
05 022815	001 15	05 023374	001 40	05 024199	001 211	05 024485	001 209
05 022820	001 15	05 023375	001 40	05 024200	001 211	05 024486	001 209
05 022825	001 15	05 023376	001 40	05 024202	001 211	05 024487	001 209
05 022830	001 15	05 023377	001 40	05 024204	001 211	05 024488	001 209
05 022835	001 15	05 023378	001 40	05 024206	001 211	05 024489	001 209
05 022850	001 202	05 023379	001 40	05 024208	001 211	05 026350	001 28
05 022851	001 202	05 023380	001 40	05 024210	001 211	05 026351	001 28
05 022852	001 202	05 023381	001 41	05 024242	001 208	05 026352	001 28
05 022853	001 202	05 023382	001 41	05 024244	001 207	05 026353	001 28

# Поиск по кодовым номерам

Code	стр.	Code	стр.	Code	стр.	Code	стр.
05 026354 001	28	05 028029 001	17	05 029501 001	19	05 030416 001	49
05 026360 001	28	05 028030 001	17	05 029502 001	19	05 030417 001	49
05 026361 001	28	05 028031 001	17	05 029503 001	19	05 030418 001	49
05 026363 001	28	05 028032 001	17	05 029504 001	19	05 032001 001	6
05 026372 001	28	05 028033 001	17	05 029505 001	19	05 032002 001	6
05 026373 001	28	05 028034 001	17	05 029506 001	19	05 032003 001	6
05 026374 001	28	05 028035 001	17	05 029507 001	19	05 032004 001	6
05 026382 001	28	05 028036 001	17	05 029510 001	26	05 032005 001	6
05 027101 001	204	05 028037 001	17	05 030080 001	49	05 032006 001	6
05 027102 001	204	05 028038 001	17	05 030081 001	49	05 032007 001	6
05 027103 001	204	05 028040 001	388	05 030082 001	49	05 032020 001	6
05 027104 001	204	05 028041 001	388	05 030083 001	49	05 032021 001	6
05 027105 001	204	05 028042 001	388	05 030084 001	49	05 032022 001	6
05 027106 001	204	05 028043 001	388	05 030099 001	47	05 032023 001	6
05 027107 001	204	05 028044 001	388	05 030100 001	47	05 032030 001	7
05 027108 001	204	05 028045 001	388	05 030101 001	47	05 032031 001	7
05 027109 001	204	05 028046 001	388	05 030102 001	47	05 032032 001	7
05 027110 001	204	05 028048 001	15	05 030103 001	47	05 032033 001	7
05 027111 001	204	05 028049 001	15	05 030104 001	47	05 032050 001	7
05 027201 001	206	05 028050 001	15	05 030105 001	47	05 032051 001	7
05 027202 001	206	05 028051 001	15	05 030106 001	47	05 032052 001	7
05 027203 001	206	05 028052 001	15	05 030107 001	47	05 032053 001	7
05 027204 001	206	05 028053 001	15	05 030108 001	47	05 032054 001	7
05 027205 001	206	05 028054 001	15	05 030109 001	48	05 032055 001	7
05 027206 001	206	05 028055 001	15	05 030110 001	47	05 032056 001	7
05 027207 001	206	05 028056 001	15	05 030111 001	47	05 032057 001	7
05 027208 001	206	05 028059 001	25	05 030112 001	47	05 032058 001	7
05 027209 001	206	05 028062 001	25	05 030113 001	48	05 032060 001	7
05 027210 001	206	05 028070 001	15	05 030114 001	48	05 032061 001	7
05 027211 001	206	05 028071 001	15	05 030115 001	48	05 032063 001	8
05 027212 001	206	05 028072 001	15	05 030116 001	48	05 032070 002	7
05 027213 001	206	05 028073 001	15	05 030117 001	47	05 032071 002	7
05 027214 001	206	05 028074 001	25	05 030118 001	47	05 033404 001	29
05 027215 001	206	05 028148 001	18	05 030119 001	47	05 040001 001	254
05 027405 001	29	05 028150 001	18	05 030120 001	48	05 042605 001	337
05 027450 001	49	05 028152 001	18	05 030121 001	48	05 042655 001	337
05 027455 001	29	05 028160 001	249	05 030122 001	48	05 042665 001	337
05 027456 001	35	05 028161 001	249	05 030135 001	48	05 042670 001	336
05 027910 001	387	05 028205 001	18	05 030150 001	49	05 042671 001	336
05 027911 001	387	05 028210 001	18	05 030151 001	49	05 042672 001	336
05 027912 001	387	05 028215 001	18	05 030158 001	48	05 042673 001	336
05 027913 001	387	05 028220 001	18	05 030159 001	48	05 042674 001	336
05 027930 001	387	05 028225 001	18	05 030160 001	33	05 042680 001	336
05 027931 001	387	05 028230 001	18	05 030170 001	51	05 042705 001	337
05 027932 001	387	05 029405 001	18	05 030180 001	51	05 042715 001	337
05 027933 001	387	05 029410 001	18	05 030181 001	38	05 042750 001	337
05 027934 001	387	05 029415 001	18	05 030330 001	49	05 042755 001	337
05 027935 001	387	05 029420 001	18	05 030331 001	49	05 042760 001	337
05 027936 001	388	05 029425 001	18	05 030400 001	48	05 042765 001	337
05 028000 001	16	05 029430 001	18	05 030401 001	48	05 042768 001	337
05 028001 001	16	05 029435 001	18	05 030402 001	48	05 050005 001	103
05 028002 001	16	05 029440 001	18	05 030403 001	48	05 050205 001	335
05 028003 001	16	05 029445 001	18	05 030404 001	48	05 050210 001	335
05 028004 001	16	05 029450 001	18	05 030405 001	48	05 050215 001	335
05 028005 001	16	05 029460 001	19	05 030406 001	48	05 050220 001	335
05 028008 001	16	05 029461 001	19	05 030410 001	49	05 050510 001	335
05 028010 001	16	05 029462 001	19	05 030411 001	49	05 050650 001	335
05 028012 001	16	05 029463 001	19	05 030412 001	49	05 051005 001	250
05 028013 001	16	05 029464 001	19	05 030413 001	49	05 051010 001	21
05 028015 001	16	05 029465 001	19	05 030414 001	49	05 051011 001	22
05 028020 001	16	05 029466 001	19	05 030415 001	49	05 051012 001	20



Code	стр.	Code	стр.	Code	стр.	Code	стр.
05 051016	001 216	05 053520	001 331	05 056472	001 356	05 057412	001 348
05 051017	001 217	05 053522	001 331	05 056473	001 355	05 057415	001 348
05 051019	001 217	05 053870	001 331	05 056474	001 355	05 057416	001 347
05 051021	001 217	05 053872	001 331	05 056478	001 356	05 057417	001 341
05 051023	001 217	05 053923	001 329	05 056490	001 165	05 057418	001 167
05 051024	001 218	05 056064	001 309	05 056491	001 165	05 057420	001 345
05 051025	001 218	05 056066	001 309	05 056500	001 282	05 057421	001 347
05 051028	001 218	05 056068	001 309	05 056505	001 282	05 057422	001 359
05 051030	001 252	05 056158	001 354	05 056507	001 282	05 057423	001 359
05 051031	001 252	05 056159	001 352	05 056510	001 282	05 057424	001 362
05 051032	001 219	05 056161	001 351	05 056515	001 282	05 057430	001 345
05 051040	001 251	05 056164	001 352	05 056520	001 282	05 057431	001 347
05 051041	001 251	05 056168	001 354	05 056525	001 282	05 057432	001 358
05 051042	001 224	05 056172	001 308	05 056535	001 282	05 057433	001 357
05 051043	001 52	05 056174	001 308	05 056605	001 281	05 057434	001 361
05 051045	001 98	05 056176	001 308	05 056610	001 281	05 057435	001 358
05 051060	001 234	05 056200	001 309	05 056625	001 281	05 057436	001 357
05 051061	001 235	05 056203	001 309	05 056653	001 215	05 057437	001 357
05 051065	001 234	05 056210	001 309	05 056662	001 282	05 057438	001 358
05 051066	001 235	05 056220	001 309	05 056680	001 312	05 057440	001 361
05 051205	001 250	05 056225	001 309	05 056681	001 312	05 057441	001 344
05 051272	001 249	05 056233	001 309	05 056682	001 312	05 057450	001 349
05 051273	001 52	05 056240	001 309	05 056683	001 312	05 057460	001 227
05 051274	001 250	05 056294	001 354	05 056684	001 312	05 057470	001 228
05 051276	001 35	05 056295	001 353	05 056685	001 312	05 057471	001 238
05 051461	001 251	05 056296	001 353	05 056686	001 312	05 057472	001 54
05 051462	001 249	05 056303	001 312	05 056687	001 312	05 057473	001 229
05 051464	001 52	05 056305	001 312	05 056700	001 290	05 057474	001 230
05 051465	001 248	05 056310	001 312	05 056702	001 290	05 057480	001 215
05 051482	001 248	05 056315	001 312	05 056704	001 290	05 057481	001 79
05 051492	001 247	05 056320	001 312	05 056710	001 291	05 057482	001 214
05 051493	001 247	05 056325	001 312	05 056712	001 291	05 057483	001 214
05 051500	001 332	05 056330	001 312	05 056714	001 291	05 057490	001 69
05 051501	001 332	05 056332	001 312	05 056720	001 291	05 057505	001 316
05 051502	001 332	05 056335	001 312	05 056722	001 291	05 057510	001 316
05 051510	001 219	05 056340	001 312	05 056724	001 291	05 057515	001 316
05 051511	001 220	05 056341	001 316	05 056805	001 292	05 057520	001 316
05 051512	001 220	05 056342	001 316	05 056810	001 292	05 057525	001 316
05 051575	001 85	05 056343	001 316	05 056812	001 292	05 057530	001 316
05 051576	001 85	05 056344	001 316	05 056815	001 292	05 057603	001 311
05 051580	001 84	05 056345	001 316	05 056820	001 292	05 057604	001 311
05 051582	001 84	05 056346	001 316	05 056825	001 292	05 057605	001 311
05 051583	001 84	05 056350	001 313	05 056835	001 292	05 057606	001 311
05 051587	001 84	05 056352	001 313	05 056910	001 292	05 057615	001 278
05 051601	001 85	05 056354	001 313	05 056915	001 292	05 057616	001 278
05 051603	001 85	05 056356	001 313	05 056925	001 292	05 057617	001 278
05 051611	001 85	05 056358	001 313	05 057113	001 226	05 057620	001 289
05 051613	001 85	05 056374	001 346	05 057114	001 226	05 057621	001 289
05 051835	001 254	05 056375	001 351	05 057115	001 352	05 057622	001 289
05 052490	001 330	05 056400	001 279	05 057122	001 349	05 057623	001 297
05 052500	001 330	05 056402	001 279	05 057150	001 323	05 057624	001 297
05 052501	001 331	05 056404	001 279	05 057151	001 323	05 057625	001 297
05 052502	001 330	05 056410	001 279	05 057152	001 323	05 057626	001 297
05 052503	001 330	05 056412	001 279	05 057153	001 323	05 057627	001 297
05 052504	001 330	05 056414	001 279	05 057160	001 323	05 057628	001 297
05 052575	001 332	05 056420	001 280	05 057161	001 323	05 057631	001 318
05 053425	001 333	05 056422	001 280	05 057162	001 323	05 057632	001 318
05 053455	001 333	05 056424	001 280	05 057163	001 323	05 057644	001 313
05 053457	001 333	05 056440	001 350	05 057225	001 310	05 057645	001 313
05 053458	001 333	05 056470	001 360	05 057235	001 310	05 057646	001 313
05 053459	001 333	05 056471	001 356	05 057240	001 310	05 057656	001 283

# Поиск по кодовым номерам

Code	стр.	Code	стр.	Code	стр.	Code	стр.
05 057657 001	283	05 059337 001	310	05 059681 001	316	05 060052 001	306
05 057661 001	293	05 059340 001	310	05 059682 001	316	05 060053 001	306
05 057662 001	293	05 059345 001	310	05 059683 001	316	05 060054 001	306
05 057664 001	302	05 059450 001	310	05 059700 001	303	05 060055 001	295
05 057665 001	302	05 059451 001	310	05 059701 001	303	05 060056 001	306
05 057666 001	302	05 059452 001	310	05 059702 001	303	05 060057 001	306
05 057667 001	302	05 059453 001	310	05 059703 001	303	05 060060 001	295
05 057671 001	319	05 059466 001	310	05 059704 001	303	05 060065 001	295
05 057672 001	319	05 059472 001	310	05 059705 001	303	05 060098 001	304
05 057675 001	328	05 059478 001	310	05 059720 001	296	05 060100 001	304
05 057676 001	328	05 059480 001	310	05 059721 001	296	05 060105 001	304
05 057680 001	340	05 059486 001	310	05 059755 001	286	05 060110 001	304
05 057682 001	341	05 059488 001	310	05 059760 001	286	05 060115 001	304
05 057683 001	341	05 059489 001	310	05 059765 001	286	05 060120 001	304
05 057684 001	341	05 059490 001	310	05 059766 001	286	05 060125 001	304
05 057688 001	341	05 059492 001	310	05 059770 001	286	05 060130 001	304
05 057690 001	340	05 059496 001	310	05 059775 001	286	05 060131 001	304
05 057691 001	342	05 059500 001	310	05 059780 001	286	05 060132 001	304
05 057692 001	342	05 059530 001	284	05 059785 001	286	05 060133 001	304
05 057693 001	342	05 059532 001	284	05 059786 001	286	05 060134 001	304
05 057695 001	342	05 059534 001	284	05 059790 001	286	05 060135 001	304
05 057697 001	340	05 059540 001	285	05 059795 001	286	05 060136 001	304
05 057705 001	288	05 059542 001	285	05 059800 001	286	05 060137 001	304
05 057710 001	288	05 059544 001	285	05 059802 001	286	05 060138 001	304
05 057715 001	288	05 059550 001	285	05 059805 001	286	05 060139 001	306
05 057720 001	288	05 059552 001	285	05 059810 001	286	05 060140 001	306
05 057750 001	283	05 059554 001	285	05 059815 001	286	05 060141 001	306
05 057751 001	280	05 059602 001	315	05 059855 001	286	05 060142 001	306
05 057752 001	278	05 059603 001	315	05 059860 001	286	05 060143 001	306
05 057760 001	293	05 059604 001	315	05 059865 001	286	05 060144 001	306
05 057761 001	291	05 059605 001	315	05 059896 001	297	05 060145 001	306
05 057762 001	291	05 059610 001	315	05 059897 001	297	05 060146 001	306
05 057763 001	289	05 059615 001	315	05 059900 001	294	05 060147 001	320
05 057770 001	301	05 059620 001	315	05 059902 001	294	05 060148 001	320
05 057772 001	297	05 059625 001	315	05 059904 001	294	05 060149 001	320
05 057773 001	301	05 059628 001	315	05 059910 001	294	05 060150 001	320
05 057775 001	297	05 059629 001	315	05 059912 001	294	05 060155 001	320
05 057776 001	297	05 059630 001	315	05 059914 001	294	05 060160 001	320
05 057777 001	300	05 059631 001	315	05 059920 001	295	05 060165 001	320
05 057778 001	300	05 059632 001	315	05 059922 001	295	05 060170 001	320
05 057790 001	318	05 059633 001	315	05 059924 001	295	05 060175 001	320
05 057900 001	350	05 059634 001	315	05 060005 001	295	05 060180 001	320
05 057908 001	350	05 059635 001	315	05 060010 001	295	05 060182 001	320
05 058005 001	296	05 059636 001	315	05 060015 001	295	05 060184 001	320
05 058010 001	296	05 059637 001	315	05 060027 001	296	05 060185 001	304
05 058015 001	296	05 059640 001	317	05 060029 001	296	05 060186 001	304
05 058020 001	296	05 059641 001	317	05 060030 001	296	05 060187 001	304
05 059293 001	222	05 059642 001	317	05 060031 001	296	05 060188 001	304
05 059294 001	224	05 059643 001	317	05 060033 001	296	05 060189 001	304
05 059295 001	223	05 059644 001	317	05 060035 001	296	05 060190 001	304
05 059297 001	225	05 059645 001	317	05 060036 001	296	05 060191 001	304
05 059298 001	221	05 059660 001	315	05 060037 001	296	05 060192 001	304
05 059299 001	221	05 059661 001	315	05 060038 001	296	05 060193 001	304
05 059305 001	310	05 059662 001	315	05 060041 001	296	05 060194 001	304
05 059307 001	310	05 059663 001	315	05 060043 001	296	05 060195 001	304
05 059310 001	310	05 059664 001	315	05 060045 001	296	05 060196 001	304
05 059315 001	310	05 059665 001	315	05 060047 001	296	05 060197 001	304
05 059320 001	310	05 059666 001	315	05 060048 001	306	05 060198 001	304
05 059325 001	310	05 059667 001	315	05 060049 001	306	05 060199 001	304
05 059330 001	310	05 059668 001	315	05 060050 001	306	05 060200 001	304
05 059335 001	310	05 059680 001	316	05 060051 001	306	05 060201 001	304

Code	стр.	Code	стр.	Code	стр.	Code	стр.
05 060202	001 304	05 060507	001 303	05 066312	001 300	05 066664	001 322
05 060210	001 324	05 060508	001 303	05 066313	001 300	05 066666	001 322
05 060215	001 324	05 060509	001 303	05 066315	001 300	05 066668	001 322
05 060220	001 324	05 060510	001 303	05 066320	001 300	05 066670	001 322
05 060225	001 324	05 060511	001 303	05 066325	001 300	05 066672	001 322
05 060230	001 324	05 064155	001 305	05 066330	001 300	05 066674	001 322
05 060235	001 324	05 064170	001 305	05 066335	001 300	05 066676	001 322
05 060237	001 324	05 064175	001 305	05 066394	001 318	05 066678	001 322
05 060238	001 324	05 065081	001 288	05 066395	001 319	05 066680	001 322
05 060240	001 324	05 065096	001 296	05 066396	001 318	05 066682	001 322
05 060255	001 324	05 065110	001 288	05 066400	001 319	05 066683	001 322
05 060260	001 324	05 065112	001 288	05 066405	001 319	05 066684	001 322
05 060265	001 324	05 065114	001 288	05 066410	001 319	05 066685	001 322
05 060272	001 323	05 065129	001 296	05 066415	001 319	05 066686	001 322
05 060274	001 323	05 065197	001 288	05 066420	001 319	05 066687	001 322
05 060276	001 323	05 066081	001 302	05 066455	001 301	05 066688	001 321
05 060278	001 323	05 066082	001 302	05 066460	001 301	05 066690	001 321
05 060280	001 323	05 066083	001 302	05 066465	001 301	05 066692	001 321
05 060281	001 323	05 066100	001 299	05 066485	001 300	05 066694	001 321
05 060282	001 323	05 066102	001 299	05 066486	001 300	05 066696	001 321
05 060283	001 323	05 066104	001 299	05 066487	001 300	05 066758	001 322
05 060284	001 323	05 066106	001 299	05 066488	001 300	05 066760	001 322
05 060286	001 323	05 066108	001 299	05 066489	001 300	05 066762	001 322
05 060288	001 323	05 066110	001 299	05 066490	001 300	05 066764	001 322
05 060290	001 323	05 066120	001 299	05 066491	001 300	05 066766	001 322
05 060296	001 321	05 066122	001 299	05 066492	001 300	05 066768	001 322
05 060297	001 321	05 066124	001 299	05 066493	001 300	05 066785	001 322
05 060298	001 321	05 066126	001 299	05 066494	001 300	05 066786	001 322
05 060300	001 321	05 066128	001 299	05 066495	001 300	05 066787	001 322
05 060301	001 321	05 066130	001 299	05 066496	001 300	05 066788	001 322
05 060302	001 321	05 066140	001 299	05 066497	001 305	05 066850	001 322
05 060303	001 321	05 066141	001 299	05 066498	001 305	05 066851	001 322
05 060304	001 321	05 066142	001 299	05 066499	001 305	05 066852	001 322
05 060400	001 323	05 066143	001 299	05 066500	001 305	05 066853	001 322
05 060401	001 323	05 066144	001 299	05 066505	001 305	05 066854	001 322
05 060402	001 323	05 066145	001 299	05 066510	001 305	05 066900	001 305
05 060403	001 323	05 066150	001 322	05 066515	001 305	05 066901	001 305
05 060404	001 323	05 066155	001 322	05 066520	001 305	05 066902	001 305
05 060405	001 323	05 066160	001 322	05 066525	001 305	05 066905	001 305
05 060406	001 323	05 066165	001 322	05 066530	001 305	05 066910	001 305
05 060407	001 323	05 066170	001 322	05 066618	001 321	05 066915	001 305
05 060408	001 323	05 066272	001 307	05 066619	001 321	05 066920	001 305
05 060409	001 323	05 066274	001 307	05 066620	001 321	05 066925	001 305
05 060410	001 323	05 066276	001 307	05 066622	001 321	05 066941	001 305
05 060411	001 323	05 066278	001 307	05 066624	001 321	05 066950	001 305
05 060412	001 323	05 066279	001 307	05 066626	001 321	05 071010	001 278
05 060420	001 324	05 066280	001 307	05 066628	001 321	05 071011	001 278
05 060421	001 324	05 066282	001 307	05 066630	001 321	05 071012	001 278
05 060422	001 324	05 066284	001 307	05 066632	001 321	05 071020	001 290
05 060423	001 324	05 066286	001 307	05 066633	001 321	05 071021	001 290
05 060424	001 324	05 066287	001 307	05 066634	001 321	05 071022	001 290
05 060425	001 324	05 066288	001 307	05 066635	001 321	05 071030	001 298
05 060426	001 324	05 066290	001 307	05 066638	001 321	05 071032	001 298
05 060427	001 324	05 066300	001 300	05 066640	001 321	05 071033	001 298
05 060428	001 324	05 066301	001 300	05 066642	001 321	05 071034	001 298
05 060429	001 324	05 066302	001 300	05 066644	001 321	05 071035	001 298
05 060430	001 324	05 066303	001 300	05 066646	001 321	05 071037	001 298
05 060431	001 324	05 066304	001 300	05 066654	001 322	05 071038	001 298
05 060432	001 324	05 066305	001 300	05 066656	001 322	05 071070	001 311
05 060505	001 303	05 066308	001 300	05 066660	001 322	05 071071	001 311
05 060506	001 303	05 066310	001 300	05 066662	001 322	05 071072	001 311

# Поиск по кодовым номерам

Code	стр.	Code	стр.	Code	стр.	Code	стр.
05 071073 001	311	05 072408 001	301	05 073283 001	176	05 073500 001	324
05 071074 001	311	05 072409 001	301	05 073284 001	176	05 073501 001	324
05 071075 001	311	05 072411 001	301	05 073285 001	176	05 073502 001	324
05 071076 001	311	05 072412 001	301	05 073286 001	176	05 073503 001	324
05 071077 001	311	05 072441 001	283	05 073287 001	176	05 073504 001	324
05 071080 001	309	05 072443 001	293	05 073290 001	178	05 073505 001	324
05 071081 001	284	05 072444 001	293	05 073295 001	179	05 073506 001	324
05 071082 001	284	05 072446 001	301	05 073304 001	282	05 073507 001	324
05 071083 001	284	05 072447 001	301	05 073305 001	282	05 073508 001	324
05 071084 001	294	05 072448 001	301	05 073306 001	282	05 073509 001	324
05 071085 001	294	05 072449 001	301	05 073307 001	282	05 073510 001	324
05 071086 001	294	05 072451 001	301	05 073308 001	293	05 073511 001	330
05 071089 001	306	05 072452 001	301	05 073309 001	293	05 073520 001	287
05 071090 001	306	05 073050 001	313	05 073310 001	293	05 073521 001	287
05 071091 001	306	05 073051 001	313	05 073311 001	293	05 073522 001	287
05 071092 001	306	05 073052 001	313	05 073313 001	300	05 073523 001	296
05 071094 001	306	05 073053 001	313	05 073314 001	300	05 073524 001	296
05 071097 001	320	05 073054 001	313	05 073315 001	300	05 073525 001	296
05 071098 001	320	05 073055 001	313	05 073316 001	300	05 073526 001	304
05 071099 001	320	05 073056 001	315	05 073317 001	300	05 073527 001	304
05 071100 001	329	05 073057 001	315	05 073318 001	331	05 073528 001	304
05 071101 001	314	05 073058 001	315	05 073323 001	282	05 073529 001	304
05 071102 001	314	05 073059 001	315	05 073324 001	282	05 073530 001	304
05 071103 001	314	05 073060 001	315	05 073325 001	282	05 073531 001	304
05 071104 001	314	05 073061 001	315	05 073326 001	282	05 073540 001	249
05 071105 001	314	05 073064 001	306	05 073332 001	279	05 073541 001	248
05 071106 001	314	05 073065 001	306	05 073333 001	279	05 073544 001	193
05 071107 001	314	05 073066 001	306	05 073334 001	279	05 073593 001	194
05 071108 001	314	05 073070 001	307	05 073335 001	279	05 073594 001	197
05 071109 001	343	05 073071 001	307	05 073336 001	291	05 073596 001	197
05 071110 001	343	05 073072 001	307	05 073337 001	291	05 073598 001	208
05 071116 001	222	05 073073 001	307	05 073338 001	291	05 073599 001	208
05 071117 001	223	05 073074 001	319	05 073339 001	291	05 073610 001	279
05 071222 001	323	05 073075 001	319	05 073340 001	300	05 073611 001	279
05 071223 001	323	05 073076 001	320	05 073342 001	313	05 073613 001	290
05 071224 001	323	05 073077 001	320	05 073344 001	313	05 073614 001	290
05 071225 001	323	05 073200 001	335	05 073346 001	300	05 073615 001	290
05 071228 001	323	05 073201 001	317	05 073357 001	333	05 073616 001	329
05 072014 001	419	05 073202 001	317	05 073370 001	292	05 073620 001	298
05 072017 001	419	05 073210 001	334	05 073371 001	292	05 073621 001	298
05 072050 001	309	05 073220 001	166	05 073372 001	292	05 073622 001	298
05 072055 001	309	05 073230 001	172	05 073373 001	292	05 073623 001	298
05 072057 001	309	05 073240 001	220	05 073375 001	300	05 073625 001	298
05 072059 001	309	05 073241 001	220	05 073376 001	300	05 073630 001	343
05 072061 001	309	05 073260 001	98	05 073380 001	293	05 073631 001	367
05 072063 001	309	05 073261 001	116	05 073391 001	196	05 073634 001	343
05 072065 001	309	05 073262 001	138	05 073401 001	332	05 073635 001	355
05 072070 001	282	05 073268 001	176	05 073404 001	354	05 073637 001	356
05 072072 001	282	05 073270 001	176	05 073406 001	353	05 073638 001	355
05 072074 001	282	05 073271 001	176	05 073410 001	351	05 073639 001	360
05 072080 001	292	05 073272 001	176	05 073416 001	352	05 073640 001	163
05 072082 001	292	05 073273 001	176	05 073418 001	346	05 073641 001	359
05 072084 001	292	05 073274 001	176	05 073419 001	348	05 073645 001	167
05 072400 001	282	05 073275 001	176	05 073420 001	329	05 073660 001	253
05 072401 001	282	05 073276 001	176	05 073421 001	330	05 073661 002	253
05 072402 001	282	05 073277 001	176	05 073470 001	304	05 073665 001	252
05 072403 001	293	05 073278 001	176	05 073471 001	304	05 073670 001	54
05 072404 001	293	05 073279 001	176	05 073472 001	304	05 073671 001	53
05 072405 001	293	05 073280 001	176	05 073473 001	304	05 073675 001	36
05 072406 001	301	05 073281 001	176	05 073474 001	304	05 073676 001	37
05 072407 001	301	05 073282 001	176	05 073495 001	325	05 073677 001	37

Code	стр.	Code	стр.	Code	стр.	Code	стр.				
05 073680	001	30	05 074734	001	374	05 075657	001	399	05 078653	001	412
05 073681	001	30	05 074738	001	372	05 075670	001	401	05 078654	001	412
05 073720	001	304	05 074739	001	373	05 075670	010	401	05 078655	001	412
05 073721	001	304	05 074745	001	373	05 075671	001	401	05 078656	001	412
05 073722	001	304	05 074746	001	372	05 075671	010	401	05 078657	001	412
05 073723	001	304	05 074750	001	77	05 075672	001	402	05 078658	001	412
05 073724	001	304	05 074752	001	77	05 075672	010	402	05 078660	001	412
05 073890	001	342	05 074757	001	77	05 075673	001	402	05 078661	001	412
05 073904	001	311	05 074770	001	370	05 075673	010	402	05 078662	001	412
05 073905	001	311	05 074772	001	370	05 075680	001	394	05 078663	001	412
05 073906	001	311	05 074774	001	370	05 075681	001	394	05 078664	001	412
05 073916	001	278	05 074780	001	374	05 075800	001	416	05 078666	001	413
05 073917	001	278	05 074782	001	374	05 075801	001	416	05 078667	001	413
05 073921	001	289	05 074784	001	374	05 075810	001	385	05 078670	001	405
05 073922	001	289	05 074786	001	374	05 075815	001	386	05 078671	001	405
05 073924	001	297	05 074788	001	374	05 075830	001	417	05 078672	001	405
05 073925	001	297	05 074790	001	375	05 075831	001	417	05 078673	001	405
05 073926	001	297	05 074790	010	380	05 075832	001	418	05 078674	001	405
05 073927	001	297	05 074792	001	375	05 075840	001	385	05 078675	001	405
05 073931	001	318	05 074792	010	380	05 075850	001	387	05 078676	001	405
05 073932	001	318	05 074794	001	375	05 075851	001	386	05 078677	001	405
05 073944	001	314	05 074794	010	380	05 078200	001	409	05 078678	001	405
05 073945	001	314	05 074800	001	379	05 078205	001	410	05 078679	001	405
05 073946	001	314	05 074800	010	383	05 078210	001	410	05 078680	001	405
05 073956	001	284	05 074802	001	374	05 078345	001	410	05 078681	001	405
05 073957	001	284	05 074804	001	374	05 078600	001	404	05 078682	001	405
05 073961	001	294	05 074810	001	379	05 078601	001	404	05 078683	001	405
05 073962	001	294	05 074810	010	383	05 078602	001	404	05 078684	001	405
05 073964	001	302	05 074820	001	378	05 078603	001	404	05 078685	001	405
05 073965	001	302	05 074820	010	384	05 078604	001	404	05 078686	001	405
05 073966	001	302	05 074822	001	378	05 078605	001	404	05 078687	001	405
05 073967	001	302	05 074822	010	384	05 078606	001	404	05 078690	001	407
05 073971	001	320	05 074824	001	378	05 078607	001	404	05 078691	001	407
05 073972	001	320	05 074824	010	384	05 078608	001	404	05 078692	001	407
05 073980	001	341	05 074826	001	378	05 078609	001	404	05 078693	001	407
05 073984	001	55	05 074826	010	384	05 078610	001	404	05 078694	001	407
05 073990	001	328	05 074828	001	378	05 078611	001	404	05 078695	001	407
05 074700	001	370	05 074828	010	384	05 078612	001	404	05 078696	001	407
05 074701	001	370	05 074840	001	377	05 078620	001	406	05 078697	001	407
05 074702	001	370	05 074840	010	383	05 078621	001	406	05 078698	001	407
05 074705	001	370	05 074842	001	377	05 078622	001	406	05 078699	001	407
05 074710	001	370	05 074842	010	383	05 078623	001	406	05 078700	001	407
05 074711	001	370	05 075604	001	389	05 078624	001	406	05 078701	001	407
05 074712	001	370	05 075605	001	389	05 078625	001	406	05 078702	001	407
05 074715	001	375	05 075610	001	392	05 078626	001	406	05 078703	001	407
05 074715	010	380	05 075611	001	392	05 078627	001	406	05 078704	001	407
05 074716	001	375	05 075620	001	392	05 078628	001	406	05 078705	001	407
05 074716	010	380	05 075621	001	393	05 078629	001	406	05 078706	001	415
05 074717	001	376	05 075622	001	393	05 078630	001	406	05 078707	001	409
05 074717	010	381	05 075623	001	395	05 078631	001	406	05 078708	001	409
05 074720	001	376	05 075624	001	395	05 078632	001	406	05 078709	001	415
05 074720	010	381	05 075625	001	396	05 078633	001	406	05 078710	001	411
05 074721	001	377	05 075626	001	396	05 078635	001	408	05 078711	001	415
05 074721	010	382	05 075630	001	395	05 078636	001	408	05 078714	001	413
05 074722	001	376	05 075631	001	397	05 078637	001	408	05 078715	001	413
05 074722	010	381	05 075651	001	397	05 078640	001	411	05 078716	001	413
05 074728	001	376	05 075652	001	397	05 078641	001	411	05 078717	001	413
05 074728	010	381	05 075653	001	398	05 078642	001	412	05 078720	001	414
05 074730	001	374	05 075654	001	398	05 078650	001	412	05 078721	001	414
05 074731	001	374	05 075655	001	398	05 078651	001	412	05 100000	001	58
05 074733	001	374	05 075656	001	399	05 078652	001	412	05 100001	001	58

# Поиск по кодовым номерам

Code	стр.	Code	стр.	Code	стр.	Code	стр.
05 10002 001	58	05 104622 001	365	05 117992 001	32	05 118109 001	35
05 10003 001	58	05 104630 001	363	05 117993 001	32	05 118110 001	35
05 10004 001	58	05 104631 001	363	05 117994 001	32	05 118112 001	35
05 100011 001	59	05 104632 001	363	05 117995 001	32	05 118114 001	35
05 100012 001	59	05 104633 001	363	05 117997 001	32	05 118116 001	35
05 100015 001	59	05 104634 001	363	05 118000 001	32	05 118118 001	35
05 100016 001	59	05 104635 001	363	05 118002 001	32	05 118120 001	35
05 100019 001	60	05 104640 001	364	05 118003 001	32	05 118122 001	35
05 100020 001	60	05 104641 001	364	05 118004 001	32	05 118124 001	35
05 100021 001	60	05 104642 001	364	05 118005 001	32	05 118126 001	35
05 100022 001	60	05 104643 001	364	05 118006 001	32	05 118128 001	35
05 100024 001	61	05 104644 001	364	05 118007 001	32	05 118130 001	35
05 100025 001	61	05 104645 001	364	05 118008 001	32	05 118132 001	35
05 100026 001	61	05 104650 001	364	05 118010 001	32	05 118134 001	35
05 100030 001	12	05 104651 001	364	05 118012 001	32	05 118135 001	35
05 100031 001	12	05 104652 001	365	05 118014 001	32	05 118136 001	35
05 100042 001	12	05 104653 001	366	05 118017 001	32	05 118137 001	35
05 100043 001	12	05 104654 001	363	05 118019 001	33	05 118145 001	34
05 100044 001	12	05 104655 001	363	05 118020 001	33	05 118150 001	38
05 100050 001	13	05 104660 001	363	05 118022 001	33	05 118152 001	38
05 100051 001	13	05 104661 001	363	05 118023 001	33	05 118154 001	39
05 100052 001	13	05 104662 001	363	05 118024 001	33	05 118156 001	39
05 100055 001	14	05 104663 001	363	05 118026 001	33	05 118158 001	39
05 100056 001	14	05 104664 001	363	05 118030 001	32	05 118180 001	33
05 100057 001	14	05 104665 001	363	05 118032 001	32	05 118181 001	33
05 100060 001	16	05 104666 001	362	05 118035 001	33	05 118182 001	33
05 100061 001	16	05 104667 001	362	05 118036 001	33	05 118183 001	33
05 100062 001	16	05 104668 001	362	05 118037 001	33	05 118184 001	33
05 100063 001	16	05 104669 001	362	05 118039 001	33	05 118185 001	33
05 100064 001	16	05 104670 001	362	05 118040 001	33	05 118186 001	33
05 100070 001	17	05 104671 001	362	05 118042 001	33	05 130002 001	334
05 100071 001	17	05 104672 001	362	05 118044 001	33	05 130003 001	334
05 100072 001	17	05 105622 001	23	05 118046 001	33	05 130110 001	390
05 100075 001	9	05 105630 001	21	05 118048 001	33	05 133150 001	205
05 100076 001	9	05 105631 001	62	05 118050 001	33	05 133151 001	205
05 100077 001	9	05 105650 001	23	05 118052 001	33	05 133152 001	205
05 100080 001	9	05 105656 001	23	05 118054 001	33	05 133153 001	205
05 100081 001	9	05 110000 001	11	05 118060 001	34	05 133154 001	205
05 100082 001	9	05 110001 001	11	05 118062 001	34	05 133155 001	205
05 100085 001	8	05 110002 001	11	05 118064 001	34	05 133156 001	205
05 100086 001	8	05 110003 001	11	05 118066 001	34	05 133157 001	205
05 100087 001	8	05 110004 001	11	05 118068 001	34	05 133158 001	205
05 100100 001	62	05 110005 001	11	05 118070 001	34	05 133163 001	197
05 104600 001	365	05 110006 001	11	05 118072 001	34	05 133164 001	194
05 104601 001	365	05 110007 001	11	05 118074 001	34	05 133165 001	194
05 104602 001	365	05 110008 001	11	05 118075 001	34	05 133180 001	200
05 104603 001	365	05 110010 001	12	05 118076 001	34	05 133285 001	10
05 104604 001	365	05 110011 001	12	05 118078 001	34	05 133355 001	65
05 104605 001	365	05 110104 001	12	05 118080 001	34	05 133356 001	64
05 104610 001	365	05 110105 001	12	05 118082 001	34	05 133862 001	160
05 104611 001	365	05 117680 001	17	05 118089 001	34	05 134000 001	36
05 104612 001	365	05 117681 001	17	05 118090 001	34	05 134001 001	29
05 104613 001	365	05 117682 001	17	05 118092 001	34	05 134002 001	29
05 104614 001	365	05 117683 001	17	05 118094 001	34	05 134011 001	272
05 104615 001	365	05 117684 001	17	05 118096 001	34	05 134013 001	245
05 104616 001	365	05 117685 001	17	05 118098 001	34	05 134015 001	246
05 104617 001	365	05 117686 001	17	05 118100 001	34	05 134019 001	50
05 104618 001	365	05 117687 001	17	05 118102 001	34	05 134021 001	366
05 104619 001	365	05 117691 001	17	05 118103 001	34	05 134025 001	273
05 104620 001	365	05 117990 001	32	05 118106 001	34	05 134200 001	351
05 104621 001	365	05 117991 001	32	05 118108 001	35	05 134275 001	26

Code	стр.	Code	стр.	Code	стр.	Code	стр.
05 134370	001 285	05 134704	001 308	05 135121	001 307	05 136039	001 30
05 134371	001 285	05 134705	001 308	05 135140	001 300	05 136042	001 246
05 134372	001 285	05 134706	001 308	05 135141	001 300	05 136043	001 371
05 134373	001 285	05 134707	001 308	05 135142	001 300	05 136070	001 45
05 134374	001 299	05 134720	001 308	05 135143	001 300	05 136071	001 274
05 134375	001 299	05 134722	001 308	05 135200	001 304	05 136072	001 230
05 134376	001 299	05 134723	001 308	05 135201	001 304	05 136073	001 418
05 134377	001 299	05 134732	001 308	05 135202	001 304	05 136074	001 154
05 134378	001 299	05 134740	001 304	05 135204	001 304	05 136075	001 219
05 134379	001 299	05 134800	001 320	05 135205	001 304	05 136076	001 400
05 134380	001 286	05 134801	001 320	05 135220	001 305	05 136301	001 315
05 134381	001 286	05 134802	001 320	05 135221	001 305	05 136302	001 315
05 134382	001 286	05 134805	001 320	05 135222	001 305	05 136303	001 315
05 134384	001 295	05 134806	001 320	05 135224	001 325	05 136304	001 315
05 134385	001 295	05 134807	001 320	05 135225	001 325	05 136305	001 287
05 134386	001 295	05 134905	001 282	05 135230	001 307	05 136306	001 287
05 134397	001 333	05 134906	001 285	05 135231	001 307	05 136307	001 287
05 134398	001 333	05 134907	001 285	05 135232	001 307	05 136308	001 296
05 134399	001 335	05 134910	001 285	05 135233	001 307	05 136309	001 296
05 134480	001 332	05 134911	001 285	05 135234	001 307	05 136310	001 296
05 134491	001 221	05 134913	001 285	05 135235	001 307	05 136311	001 304
05 134605	001 288	05 134914	001 285	05 135264	001 310	05 136312	001 304
05 134609	001 307	05 134915	001 285	05 135265	001 310	05 136313	001 304
05 134654	001 308	05 134919	001 280	05 135266	001 310	05 136314	001 304
05 134655	001 308	05 134920	001 280	05 135267	001 310	05 136315	001 304
05 134656	001 308	05 134921	001 280	05 135268	001 316	05 136316	001 304
05 134657	001 308	05 134929	001 285	05 135269	001 316	05 136385	001 345
05 134658	001 308	05 134930	001 285	05 135270	001 288	05 136390	001 359
05 134664	001 307	05 134931	001 285	05 135271	001 288	05 136391	001 360
05 134665	001 307	05 134932	001 285	05 135272	001 288	05 136392	001 347
05 134667	001 307	05 135003	001 292	05 135273	001 288	05 136393	001 362
05 134668	001 307	05 135005	001 281	05 135276	001 288	05 136400	001 161
05 134669	001 307	05 135008	001 280	05 135277	001 288	05 136413	001 189
05 134670	001 307	05 135009	001 281	05 135280	001 289	05 136414	001 29
05 134671	001 307	05 135017	001 292	05 135281	001 289	05 136420	001 111
05 134672	001 307	05 135040	001 283	05 135284	001 289	05 136421	001 135
05 134673	001 307	05 135041	001 283	05 135285	001 289	05 136422	001 162
05 134674	001 307	05 135060	001 312	05 135311	001 27	05 136424	001 46
05 134675	001 307	05 135068	001 312	05 135530	001 287	05 136425	001 46
05 134676	001 307	05 135069	001 312	05 135531	001 287	05 136426	001 47
05 134677	001 307	05 135070	001 312	05 135532	001 287	05 136700	001 30
05 134678	001 307	05 135071	001 312	05 135810	001 353	05 138070	001 15
05 134679	001 307	05 135072	001 312	05 135870	001 241	05 138250	001 26
05 134680	001 307	05 135073	001 312	05 135871	001 241	05 138257	001 16
05 134681	001 307	05 135074	001 312	05 135903	001 325	05 138258	001 16
05 134682	001 307	05 135075	001 312	05 135904	001 325	05 138259	001 16
05 134683	001 307	05 135076	001 312	05 135918	001 164	05 138260	001 16
05 134684	001 307	05 135077	001 312	05 135926	001 240	05 138261	001 16
05 134685	001 307	05 135078	001 312	05 135927	001 244	05 138262	001 16
05 134686	001 307	05 135079	001 312	05 135928	001 243	05 138263	001 16
05 134687	001 307	05 135090	001 315	05 135938	001 38	05 138264	001 16
05 134688	001 307	05 135091	001 315	05 135939	001 242	05 138265	001 16
05 134690	001 307	05 135092	001 315	05 135942	001 215	05 138266	001 16
05 134691	001 307	05 135093	001 315	05 135949	001 96	05 138268	001 16
05 134695	001 307	05 135094	001 315	05 135961	001 64	05 138269	001 16
05 134698	001 308	05 135095	001 315	05 135973	001 53	05 138270	001 16
05 134699	001 308	05 135096	001 315	05 136000	001 334	05 140310	001 255
05 134700	001 308	05 135097	001 315	05 136001	001 335	05 150101	001 259
05 134701	001 308	05 135098	001 315	05 136002	001 335	05 150102	001 260
05 134702	001 308	05 135099	001 315	05 136011	001 367	05 150103	001 260
05 134703	001 308	05 135120	001 307	05 136026	001 245	05 150104	001 261

# Поиск по кодовым номерам

<b>Code</b>	<b>стр.</b>	<b>Code</b>	<b>стр.</b>	<b>Code</b>	<b>стр.</b>	<b>Code</b>	<b>стр.</b>
05 150110 001	261	05 160983 001	285	05 344514 001	337	05 350430 001	315
05 150111 001	262	05 200496 001	305	05 344900 001	307	05 350451 001	373
05 150112 001	262	05 200995 001	166	05 345018 001	305	05 380033 001	315
05 150113 001	263	05 203913 001	287	05 345019 001	307	05 380045 001	315
05 150120 001	263	05 203914 001	287	05 345026 001	305	05 380046 001	315
05 150121 001	264	05 204126 001	308	05 345028 001	305	05 380047 001	315
05 150122 001	264	05 221110 001	322	05 345032 001	305	05 380048 001	315
05 150130 001	258	05 223161 001	24	05 345035 001	305	05 380049 001	315
05 150140 001	265	05 259135 001	308	05 345047 001	304	05 380050 001	315
05 150150 001	265	05 300004 001	51	05 345056 001	305	05 380124 001	316
05 150180 001	266	05 308428 001	304	05 345281 001	35	05 380125 001	316
05 150181 001	266	05 311517 001	334	05 345282 001	35	05 380126 001	316
05 150182 001	267	05 319835 001	304	05 345284 001	34	05 380127 001	316
05 150183 001	267	05 320430 001	307	05 345285 001	34	05 380128 001	316
05 160785 001	97	05 320540 001	24	05 345290 001	33	05 380129 001	316
05 160821 001	308	05 323780 001	287	05 345350 001	305	05 380130 001	316
05 160830 001	304	05 323781 001	287	05 345351 001	305	05 380131 001	316
05 160885 001	315	05 324901 001	321	05 345352 001	305	05 380161 001	285
05 160895 001	288	05 326310 001	307	05 346281 001	281	05 380200 001	287
05 160896 001	286	05 328448 001	304	05 346286 001	287	05 380201 001	287
05 160899 001	286	05 332600 001	304	05 346288 001	315	05 380202 001	287
05 160901 001	288	05 332606 001	307	05 346293 001	163	05 480172 001	281
05 160908 001	288	05 332607 001	305	05 347100 001	333	05 480222 001	292
05 160917 001	307	05 332609 001	305	05 347106 001	22	05 670446 001	275
05 160924 001	333	05 332610 001	305	05 347153 001	346	05 670447 001	275
05 160956 001	307	05 340245 001	318	05 347735 002	24	05 670448 001	275
05 160976 001	333	05 340330 001	12	05 347736 002	24		
05 160977 001	333	05 344511 001	337	05 347743 001	14		
05 160979 001	333	05 344512 001	337	05 347777 001	64		
05 160981 001	333	05 344513 001	337	05 347778 001	25		



# Поиск по номерам изделий

изделий	стр.	изделий	стр.	изделий	стр.
68	255	335 Stubby	19	781/5 Set 1	336
80	254	335/350/355/3	24	784 A/1	337
80 RA	251	335/350/355/4	24	784 B	337
81	255	335/350/355/6	23	784 C	337
82	255	335/350/367/7	24	800 S	233
83	255	338	18	800/1 BDC	308
84	255	338/2	26	800/1 BTZ	309
85	255	350 PH	13	800/1 TZ	309
86	255	350 SB	13	800/1 Z	309
87	255	350 PH Stubby	20	800/2 Z	310
88/1	253	350 SK	13	800/4 Z	310
91	254	352	15	800/9 C	310
95 Vario	254	354	14	809/1 ESD Stubby	55
100	420	355 PZ	14	810/1 Vario	250
100 L	421	355 SB	14	811/1 ESD Stubby	55
100 S	420	355 SK	13	811/1 Stubby	250
101	420	355 Stubby	20	812/1 Vario	250
101 L	421	367 TORX®	16	813	250
102	420	367 TORX® SB	16	813 R	249
102 L	421	367/6 TORX®	25	813 R ESD	52
160 i VDE	58	367 TORX® Stubby	20	816 R	249
160 i VDE SB	58	367 TORX® HF	15	816 R SB	249
160 i/6 Rack	63	367/4 TORX® HF	25	816 R ESD	52
160 i/7 Rack	63	367/6 TORX® HF	25	816 RA	251
160 i/162 i/167 i/9	65	367/7 TORX® HF	24	817 R	248
160 i/165 i/7 Rack	63	367 TORX® B0	16	817 R SB	248
160 i/168 i/6 Rack	64	367/6 TORX® B0	26	817 VDE	78
160 iS VDE	58	367 TORX PLUS®	17	826 T Kraftform Turbo	215
160 iS/7	64	368	17	827 T Kraftform Turbo	79
160 iSS	58	368 SB	17	830	254
160 iSS/7	64	368 Stubby	20	837 i RA	69
162 i VDE PH	59	391	18	838 RA S	247
162 i VDE PH SB	59	391/3	27	838 RA-R M	247
162 i PH/S VDE	60	392	249	840 S	233
162 i PH/S VDE SB	60	393 S	249	840/1 BTZ	312
162 iS PH VDE	59	395	18	840/1 IMP DC DIY	311
162 iSS PH VDE	59	395 H0	19	840/1 IMP DC SB	311
162 iS PH/S VDE	60	395 H0/3	26	840/1 Z	312
165 i PZ VDE	59	395 H0/7 SM	26	840/1 Z SB	313
165 i PZ VDE SB	59	400 Hex	388	840/2 Z	316
165 iS PZ VDE	60	400 i Hex	91	840/4 IMP DC DIY	313
165 i PZ/S VDE	60	400 TX	388	840/4 IMP DC SB	314
165 i PZ/S VDE SB	60	410 i VDE B	86	840/4 Z	315
165 iS PZ/S VDE	61	411 A RA	42	840/4 Z SB	315
165 iS PZ/S VDE # 1 + 2	65	416 R	41	840/9 C	316
165 iSS PZ/S VDE	61	416 RA	42	840/1 Z B0	316
167 i TORX® VDE	61	454	39	840/4 Z B0	317
167 i/6 TORX® VDE	64	454 HF	40	842/1 Z	313
168 i VDE	61	454 Imperial	40	842/4	316
168 i VDE SB	61	454 Imperial HF	40	843	362
190 i VDE	62	454/5 HF SHK Set 1	45	844	362
247	62	454/7 HF Set 1	43	844/7	363
247 SB	62	454/7 HF Set 2	43	845	363
300 Hex	387	454/10 HF Set Imperial 1	44	845/8	363
300 IP	388	454/10 HF Set Imperial 2	44	846 HSS	363
300 TX	387, 388	467 TORX® HF	40	846/8	364
334	12	467/7 TORX® HF Set 1	45	847 HSS	364
334 SB	12	467/7 TORX® HF Set 2	45	847/7 HSS	364
334/6	23	495	41	848 HSS	365
334/355/6 Rack	23	712	254	848/851/867/19	365
334/368/6	25	780 A	337	849 HSS	365
334 SK	12	780 B	337	849/855/867/18	366
334 SK/6	22	780 C	337	851 S	232
334/355 SK/6	23	781 A	336	851/1 A	280
335	11	781 B	336	851/1 BDC	279
335 SB	12	781 C	336	851/1 BDC SB	279

# Поиск по номерам изделий

изделий	стр.	изделий	стр.	изделий	стр.
851/1 BTH	279	855/4 TZ	295	870/4/7 Set A SB	335
851/1 BTZ	280	855/4 TZ SB	295	870/7	335
851/1 IMP DC DIY	278	855/4 Z	296	870/14	335
851/1 IMP DC SB	278	855/4 Z SB	296	871/1 DC TORQ-SET® Mplus	321
851/1 J	283	855/11	296	871/4 DC TORQ-SET® Mplus	321
851/1 RDC	280	855/12	296	871/1 TORQ-SET® Mplus	321
851/1 RH	281	855/4 PZ/S	297	871/2 TORQ-SET® Mplus	322
851/1 RZ	281	857/1 Z	323	871/4 TORQ-SET® Mplus	322
851/1 RZ SB	281	857/4 Z	323	872/9	322
851/1 TH	281	860/1 XZN	322	875/1 TRI-WING®	322
851/1 TiN	281	867 S TORX®	232	875/4 TRI-WING®	322
851/1 TZ	282	867/1 IMP DC TORX® DIY	297	879/4	325
851/1 TZ SB	282	867/1 IMP DC TORX® SB	297	881/4/1 SB	334
851/1 Z	282	867/1 TORX®	300	887/4 RR	330
851/1 Z SB	282	867/1 TORX® SB	300	887/4 RR SB	330
851/1 Z DIY	282	867/1 TORX® BDC	299	888/4/1 K	330
851/1 Z DIY 100	283	867/1 TORX® BDC SB	299	889/4 R	330
851/2 Z	288	867/1 TORX® BTZ	299	889/4/1	330
851/4 A	285	867/1 TORX® DIY	301	889/4/1 F	331
851/4 BDC	284	867/1 TORX® DIY 100	301	889/4/1 K	330
851/4 BTH	285	867/1 TORX® HF	299	889/4/1 K SB	330
851/4 BTZ	285	867/4 TORX® HF	303	890/4/1	332
851/4 IMP DC DIY	283	867/1 TZ TORX®	300	893/4/1 K	332
851/4 IMP DC SB	284	867/1 ZA TORX®	302	893/4/1 K SB	332
851/4 J	287	867/2 Z TORX®	305	894/4/1	331
851/4 R	286	867/4 IMP DC TORX® DIY	302	894/4/1 K	331
851/4 RH	285	867/4 IMP DC TORX® SB	302	895/4/1	331
851/4 TH	286	867/4 Z TORX®	304	895/4/1 K	331
851/4 TZ	286	867/4 Z TORX® SB	304	895/4/1 K SB	331
851/4 TZ SB	286	867/4 TORX® KK	303	896/4/1 SB	334
851/4 Z	286	867/9 C TORX®	305	897/4 IMP R	328
851/4 Z SB	287	867/12 TORX®	305	897/4 Impaktor	328
851/9 C	288	867/15 TORX®	305	897/4 Impaktor R	328
851/11	288	867/1 Z TORX® BO	305	897/4 R	329
851/12	288	867/1 Z TORX® BO SB	306	897/4 R SB	329
851/16	288	867/1 Z TORX® W	301	898/4	332
851/21 J	289	867/1 IP TORX PLUS®	307	898/9	332
851/4 PH/S	296	867/4 IP TORX PLUS®	307	898/21	332
853/1 TZ ACR®	282	867/9 C IP TORX PLUS®	307	899/14/1 SB	333
853/4 ACR®	287	867/1 IPR TORX PLUS®	308	899/3/1	333
853/4 ACR® Harpoon	288	867/4 IPR TORX PLUS®	308	899/4/1	333
853/4 ACR® SL	287	867/4 Z TORX® BO	306	899/4/1 SB	333
855 S	232	867/4 Z TORX® BO SB	307	899/4/1 S	333
855/1 BDC	290	868 S	233	917 SPH	9
855/1 BDC SB	291	868/1 IMP DC DIY	318	917 SPH SB	9
855/1 BTH	291	868/1 IMP DC SB	318	917 SPHS	9
855/1 BTZ	291	868/1 V	318	918 SPZ	9
855/1 IMP DC DIY	289	868/1 Z	319	918 SPZ SB	9
855/1 IMP DC SB	289	868/1 Z SB	319	921	232
855/1 RZ	292	868/4	320	932 A	8
855/1 TH	292	868/4 SB	320	932 A SB	8
855/1 TH SB	292	868/4 BTZ	320	932 AS	8
855/1 TiN	292	868/4 IMP DC DIY	319	932/6	10
855/1 TZ	292	868/4 IMP DC SB	320	932 S/6	10
855/1 Z	292	868/4 V	321	932/918/6	10
855/1 Z DIY	293	869/4	323	950	205
855/1 Z DIY 100	293	869/4 M	324	950 BM	206
855/1 Z SB	293	869/4 M SB	324	950 L	205
855/2 Z	296	869/4 M SB Set A	325	950 L HF	205
855/4 BDC	294	869/9	325	950 PKL	204
855/4 BTH	294	870/1	334	950 PKL Imperial	204
855/4 BTZ	295	870/2	335	950 PKL BM	204
855/4 IMP DC DIY	293	870/4	335	950 PKLS	204
855/4 IMP DC SB	294	870/4 SB	335	950 PKS	205
855/4 TH	295	870/4 A	334	950 SPKL Multicolour	203

изделий	стр.	изделий	стр.	изделий	стр.
950 SPKL Multicolour Imperial	203	1428	29	3855/4 PZ	294
950 SPKL HF Multicolour	202	1429	35	3867/1 TS TORX®	298
950 SPKS Multicolour	203	1430 ESD	374	3867/1 TS TORX® SB	298
950 SPKS Multicolour Imperial	203	1440/1442	30	3867/4 TORX® BO	306
950/7 Hex-Plus 1	198	1441	30	3868/4	320
950/7 Hex-Plus Magnet 1	198	1460 ESD	379, 383	3869/4	323
950/7 Hex-Plus Multicolour Magnet 1	196	1529 ESD	49	3888/4/1 K	329
950/9 Hex-Plus 1	196	1550 PH ESD Micro	47	3888/4/1 K SB	329
950/9 Hex-Plus 1 SB	196	1550/6 ESD Micro	51	3950 PKL	202
950/9 Hex-Plus 2	196	1550 PH S ESD Micro	48	3950 PKL Imperial	202
950/9 Hex-Plus 3	197	1555 ESD PZ Micro	48	3950 SPKL Multicolour	201
950/9 Hex-Plus 4	197	1567 ESD TORX® Micro	48	3950 SPKL Multicolour Imperial	202
950/9 Hex-Plus 5	197	1567 ESD TORX® HF Micro	48	3950 SPKL Multicolour HF	201
950/9 Hex-Plus 6	197	1567 ESD TORX® BO Micro	48	3950/9 Hex-Plus Stainless 1	192
950/9 Hex-Plus 6 SB	197	1567 ESD TORX PLUS® IPR Micro	48	3950/9 Hex-Plus Stainless 1 SB	193
950/9 Hex-Plus 7	197	1569 ESD Micro	49	3950/9 Hex-Plus Imperial Stainless 1	193
950/9 Hex-Plus 8	198	1572 ESD Micro	49	3950/9 Hex-Plus Multicolour Stainless 1	192
950/9 Hex-Plus Imperial 1	200	1573 ESD Micro	49	3950/9 Hex-Plus Multicolour Imperial	195
950/9 Hex-Plus Imperial 1 SB	200	1578 A ESD Micro	47	Stainless 1	195
950/9 Hex-Plus Multicolour 1	193	1578 A/6 ESD Micro	51	3950/9 Hex-Plus Multicolour HF	192
950/9 Hex-Plus Multicolour 1 SB	194	2035 Micro	32	Stainless 1	192
950/9 Hex-Plus Multicolour 2	194	2035/6 A Micro	38	3967 SXL HF TORX® Multicolour	209
950/9 Hex-Plus Multicolour 3	194	2035/6 B Micro	38	3967/9 TX SXL Multicolour HF	207
950/9 Hex-Plus Multicolour HF 1	193	2050 Micro	33	Stainless 1	207
950/9 Hex-Plus Multicolour Imperial 1	195	2050/6 Micro	38	6000 Joker	176
950/9 Hex-Plus Multicolour Imperial 2	195	2052 Micro	34	6000 Joker Imperial	176
950/9 Hex-Plus Multicolour Imperial 3	195	2052/6 Micro	39	6000 Joker 4 Set 1	178
950/9 L Hex-Plus HF 1	196	2054 Micro	34	6000 Joker 4 Imperial Set 1	179
950/13 Hex-Plus Imperial 1	199	2055 Micro	32	6000 Joker 8 Imperial Set 1	178
950/13 Hex-Plus Imperial 1 SB	199	2067 TORX® Micro	33	6000 Joker 11 Set 1	178
967 TORX®	211	2067 TORX® HF	33	6000/6002 Joker 6 Set 1	178
967 L TORX® HF	211	2067 TORX® BO Micro	33	6001 Joker Switch	179
967 PKL TORX®	211	2067/6 TORX® BO Micro	39	6001 Joker Switch Imperial	179
967 PKXL TORX®	210	2067 TORX PLUS® IPR Micro	33	6001 Joker Switch 4 Set 1	180
967 SL TORX® HF	209	2069 Micro	35	6001 Joker Switch 4 Imperial Set 1	180
967 SPKXL TORX® Multicolour	209	2069/6 Micro	39	6001 Joker Switch 8 Imperial Set 1	180
967 SXL HF TORX® Multicolour	209	2072 Micro	34	6001 Joker Switch 11 Set 1	180
967 SXL TORX® Multicolour	210	2090	419	6002 Joker Double	181
967 XL TORX®	211	2090/17	419	6003 Joker	181
967 XL HF TORX®	210	3160 i VDE	56	6003 Joker Imperial	181
967/9 TX 1	208	3160 i/7 Rack	57	6003 Joker 4 Set 1	185
967/9 TX 1 SB	208	3162 i VDE	56	6003 Joker 4 Imperial Set 1	186
967/9 TX HF 1	207	3165 i VDE	56	6003 Joker 5 Set 1	183
967/9 TX Multicolour HF 1	207	3165 i/6 Rack	57	6003 Joker 5 Imperial Set 1	185
967/9 TX XL 1	208	3167 i VDE TORX®	57	6003 Joker 8 Imperial Set 1	183
967/9 TX XL HF 1	207	3167 i/7 Rack	57	6003 Joker 11 Set 1	183
967/9 TX XL Multicolour 1	207	3334	6	6003 Joker 15 Set 1	183
967/9 TX XL Multicolour HF 1	207	3334/6	7	6003 Joker 22 Set 1	182
967 SPKL TORX® BO Multicolour	210	3334/3350/3355/6	8	6003 Joker Pedal	182
967/9 TORX® BO Multicolour 1	208	3334/3355/6	7	6004 Joker L	188
967/9 TORX® BO Multicolour 1 SB	208	3335	6	6004 Joker M	187
977 TORX®	9	3350 PH	6	6004 Joker S	187
977/6 TORX®	11	3355 PZ	7	6004 Joker XL	188
1013 Kraftform Micro	35	3367	7	6004 Joker XS	187
1013 Kraftform Micro ESD	51	3368	7	6004 Joker XXL	188
1060 i VDE	84	3800/4	309	6004 Joker 4 Set 1	188
1060 i/1062 i/6 VDE	85	3816 R	248	6004 Joker VDE L	91
1060 i/1065 i/6 VDE	85	3817 VDE Stainless	66	6004 Joker VDE M	91
1062 i PH VDE	85	3840/1 TS	311	6004 Joker VDE S	91
1065 i PZ VDE	85	3840/4	314	6004 Joker VDE XS	90
1267 A TORX®	28	3851/1 TS PH	278	6004 Joker VDE 4 Set 1	90
1267 A TORX PLUS®	28	3851/1 TS PH SB	279	6005 Joker Double	189
1267 B TORX®	28	3851/4 PH	284	6005 Joker 4 Set 1	189
1267 B TORX PLUS®	28	3855/1 TS PZ	290	7400	370, 375, 376, 377, 381, 382
1427	29	3855/1 TS PZ SB	290		

# Поиск по номерам изделий

изделий	стр.	изделий	стр.	изделий	стр.
7400 ESD	374, 377, 378, 383, 384	8008 A	173	8767 C HF 3	152
7400 ESD Halfmoon	374, 378, 384	8009 Zyklop Pocket Set 1	156	8780 C	161
7400 VDE	77	8009 Zyklop Pocket Set 2	157	8781 C	161
7440/41	372	8009 Zyklop Pocket Set 3	159	8782 C	161
7440/41/42	373	8009 Zyklop Pocket Set 4	159	8784 A1	111
7443/12	372	8009 Zyklop Pocket Imperial Set 1	156	8784 B1	134
7443/61/9	373	8009 Zyklop Pocket Imperial Set 2	158	8784 C2	155
7445/46/47	373	8010 B	117	8789 A	110
7510	385	8100 SA 2	96	8789 B	134
7510/14	385	8100 SA 4	97	8789 C	155
7515	386	8100 SA 6	95	8790 B Impaktor	122
7515/7	387	8100 SA 7	99	8790 B VDE	88
7515/16	386	8100 SA 8	100	8790 C HF 1	147
7761	415	8100 SA 9	95	8790 C Impaktor	142
7762	415	8100 SA 10	99	8790 C Impaktor Deep	144
7763	415	8100 SA 11	101	8790 C Impaktor Deep Set 1	144
7770	404	8100 SA 12 HF	101	8790 C Wheel Impaktor	147
7771	406	8100 SA All-In	94	8790 FA	173
7772 A	408	8100 SA/SC 2	97	8790 HMA	102
7772 B	408	8100 SB 2	114	8790 HMA Deep	105
7772 C	408	8100 SB 4	114	8790 HMA HF	102
7773 A	409	8100 SB 6	113	8790 HMB	122
7773 B	410	8100 SB 7	118	8790 HMB Deep	126
7773 C	410	8100 SB 8	120	8790 HMB HF	123
7774/1	411	8100 SB 9	113	8790 HMC	145
7774/2	411	8100 SB 10	119	8790 HMC Deep	148
7774/3	412	8100 SB 11	121	8790 HMC HF	145
7775	412	8100 SB 12	116	8794 A	111
7776	412	8100 SB 13	117	8794 B	134
7779/1	413	8100 SB All-in	112	8794 C	155
7779/2	413	8100 SB HF 1	121	8794 LA	110
7780	405	8100 SB VDE 1	86	8794 LB	134
7781	407	8100 SC 2	137	8794 LB VDE	89
7782 C	409	8100 SC 4	138	8794 LC	154
7782 E	409	8100 SC 6	136	8794 SA	110
7783 C	410	8100 SC 7	140	8794 SB	134
7783 E	411	8100 SC 8	141	8794 SB VDE	89
7786	413	8100 SC 9	137	8794 SC	155
7790/1	414	8100 SC 10	141	8795 A	110
7790/2	414	8100 SC 11	142	8795 B	134
7880 Joker L	404	8700 A FL	109	8795 C	155
7880 Joker XL	403	8740 A	108	8796 LA	109
7880 Joker XXL	403	8740 A HF	108	8796 LB	133
8000 A	98	8740 A HF 1	109	8796 LC	154
8000 A SB	98	8740 B	130	8796 SA	110
8000 B	115	8740 B HF	130	8796 SB	133
8000 B SB	116	8740 B HF 1	131	8796 SC	154
8000 C	138	8740 B HF Imperial 1	132	8797 C	140
8000 C SB	138	8740 B VDE HF	88	9100	246
8000 E	161	8740 C HF	152	9108/2	30
8001 A SB	172	8740 C HF 1	153	9200	334
8002 C KOLOSS Set	160	8740 C HF 2	153	9500	29
8002 C KOLOSS All Inclusive Set	160	8751 A	109	9506 SB	317
8003 A	100	8755 A	109	9507 SB	317
8003 B	119	8760 B VDE XZN	88	9514 ESD	55
8003 C	141	8767 A	106	9523	30
8004 A	101	8767 A HF	106	9524	371
8004 B	121	8767 A HF 1	107	9529 C SB	154
8004 C	142	8767 B	128	9530	400
8005	172	8767 B HF	128	9532	246
8006 C	139	8767 B HF 1	129	9600	111
8006 SC 1	139	8767 B HF 1	88	9601	135
8007 B VDE	87	8767 B VDE HF	88	9602	162
		8767 C HF	150	9604	46
		8767 C HF 1	151	9605	46
		8767 C HF 2	151		

<b>изделий</b>	<b>стр.</b>	<b>изделий</b>	<b>стр.</b>	<b>изделий</b>	<b>стр.</b>
9606	47	Bicycle Set 9	171	Bit-Check 10 Universal 3 SB	351
9607	123	Bicycle Set 10	184	Bit-Check 10 Universal 4	352
9608	124	Bicycle Set 11	239	Bit-Check 10 Universal 5 SB	352
9610	189	Bicycle Set 12	184	Bit-Check 10 Zyklop Mini 1	167
9611	29	Bicycle Set 13	31	Bit-Check 10 Zyklop Mini BiTorsion 1	167
9630	177	Bicycle Set 15	31	Bit-Check 12 BiTorsion 1	345
9631	177	Bicycle Set Torque 1	391	Bit-Check 12 BiTorsion 1 SB	345
9632	177	Bit-Box 15 Impaktor PH	278	Bit-Check 12 Diamond 1	347
9640	186	Bit-Box 15 Impaktor PZ	289	Bit-Check 12 Diamond 1 SB	347
9641	186	Bit-Box 15 Impaktor TX	297	Bit-Check 12 Metal 1	362
9642	186	Bit-Box 20 BTH PZ	291	Bit-Check 12 Metal 1 SB	362
9650	20	Bit-Box 20 BTZ PH	280	Bit-Check 12 Wood 1	359
9700	258	Bit-Box 20 BTZ PZ	291	Bit-Check 12 Wood 1 SB	359
9710	259	Bit-Box 20 PH	283	Bit-Check 12 Wood 2	359
9711	260	Bit-Box 20 PZ	293	Bit-Check 12 Wood 2 SB	360
9712	260	Bit-Box 20 TX	301	Bit-Check 12 Wood TX HF 1	358
9713	261	Bit-Box 20 TX HF	300	Bit-Check 12 Wood TX HF 1 SB	359
9720	261	Bit-Box 20 V Robertson	318	Bit-Check 30 BiTorsion 1	345
9721	262	Bit-Check 6 Impaktor 1	342	Bit-Check 30 Diamond 1	347
9722	262	Bit-Check 6 Impaktor 1 SB	342	Bit-Check 30 Impaktor 1	340
9723	263	Bit-Check 6 PH Impaktor 1	342	Bit-Check 30 Impaktor 2	340
9730	263	Bit-Check 6 PZ Impaktor 1	342	Bit-Check 30 Metal 1	361
9731	264	Bit-Check 6 PZ Universal 1	356	Bit-Check 30 Metal 1 SB	361
9732	264	Bit-Check 6 SHK 1 SB	367	Bit-Check 30 Stainless 1	343
9740	265	Bit-Check 6 Stainless 1	343	Bit-Check 30 TX Universal 1	350
9750	265	Bit-Check 6 TX Impaktor 1	342	Bit-Check 30 TX Universal 1 SB	350
9780	266	Bit-Check 6 TX Universal 1	356	Bit-Check 30 Universal 1	350
9781	266	Bit-Check 6 TX Universal 1 SB	356	Bit-Check 30 Wood 1	357
9782	267	Bit-Check 6 Universal 1	355	Bit-Check 30 Wood 2	358
9783	267	Bit-Check 6 Universal 1 SB	355	Bit-Check 30 Wood 2 SB	358
Belt A 1	103	Bit-Check 6 Universal 2	355	Bit-Check 30 Wood TX HF 1	357
Belt A 2	108	Bit-Check 6 Universal 2 SB	355	Bit-Check 30 Wood TX HF 1 SB	357
Belt A 3	107	Bit-Check 6 V Universal 1	356	Bit-Check 30 Zyklop Mini 1	163
Belt A 4	103	Bit-Check 6 Wood TX HF 1	360	Bit-Check 30 Zyklop Mini 2	163
Belt A Deep 1	105	Bit-Check 6 Wood TX HF 1 SB	360	Bit-Safe 43 Universal 1	349
Belt A Imperial 1	104	Bit-Check 7 Diamond 1	347	Bit-Safe 61 BiTorsion 1	344
Belt A 0/8	111	Bit-Check 7 Diamond 1 SB	348	Bit-Safe 61 Universal 1	349
Belt A 0/9	111	Bit-Check 7 Hex-Plus 1	354	Click-Torque A 5	389
Belt B 1	124	Bit-Check 7 PZ Diamond 1	348	Click-Torque A 6	389
Belt B 2	131	Bit-Check 7 PZ Universal 1	353	Click-Torque A 6 Set 1	390
Belt B 3	129	Bit-Check 7 TX Diamond 1	348	Click-Torque B 1	392
Belt B 4	125	Bit-Check 7 TX Universal 1	354	Click-Torque B 2	392
Belt B Deep 1	127	Bit-Check 7 TX Universal 1 SB	354	Click-Torque C 1	392
Belt B Imperial 1	132	Bit-Check 7 TX BO Universal 1	354	Click-Torque C 2	393
Belt B VDE 1	87	Bit-Check 7 Universal 1	353	Click-Torque C 2 Push R/L	396
Belt B VDE 0/10	89	Bit-Check 7 Universal 1 SB	353	Click-Torque C 3	393
Belt B 0/8	135	Bit-Check 7 Universal 4	353	Click-Torque C 3 Push R/L	396
Belt B 0/9	135	Bit-Check 10 BiTorsion 1	346	Click-Torque C 3 Set 1	394
Belt C 1	146	Bit-Check 10 BiTorsion 3 SB	346	Click-Torque C 3 Set 2	394
Belt C 2	153	Bit-Check 10 Drywall 1	367	Click-Torque C 4	395
Belt C 3	150	Bit-Check 10 Impaktor 1	340	Click-Torque C 5	395
Belt C Deep 1	149	Bit-Check 10 Impaktor 1 SB	341	Click-Torque E 1	395
Belt C Impaktor 1	143	Bit-Check 10 Impaktor 2	341	Click-Torque E 1 Push R/L	397
Belt C Impaktor 0/9	162	Bit-Check 10 Impaktor 3	341	Click-Torque X 1	397
Belt C 0/6	161	Bit-Check 10 Impaktor 4	341	Click-Torque X 2	397
Bicycle Big Pack 1	28	Bit-Check 10 PZ BiTorsion 2	346	Click-Torque X 3	398
Bicycle Set 1	168	Bit-Check 10 PZ Impaktor 1	341	Click-Torque X 4	398
Bicycle Set 2	225	Bit-Check 10 Stainless 1	343	Click-Torque X 5	398
Bicycle Set 3	169	Bit-Check 10 Stainless 1 SB	343	Click-Torque X 6	399
Bicycle Set 3 A	170	Bit-Check 10 TX Impaktor 1	341	Click-Torque X 7	399
Bicycle Set 4	200	Bit-Check 10 TX Universal 1	352	Click-Torque XP 1	401
Bicycle Set 5	239	Bit-Check 10 TX Universal 2	352	Click-Torque XP 2	401
Bicycle Set 6	46	Bit-Check 10 Universal 1	351	Click-Torque XP 3	402
Bicycle Set 7	115	Bit-Check 10 Universal 2	351	Click-Torque XP 4	402
Bicycle Set 8	133	Bit-Check 10 Universal 3	351	K 50	275

# Поиск по номерам изделий

изделий	стр.	изделий	стр.	изделий	стр.
K 70	275	Kraftform Kompakt Micro 11 Universal 1	38	Kraftform Kompakt VDE 65 i Take it easy	80
K 120	275	Kraftform Kompakt Micro 20 ESD 1	53	Kraftform Kompakt VDE 65 iS	
Kraftform 2go 100	63	Kraftform Kompakt Micro 21 ESD 1	53	Take it easy	81
Kraftform 2go 300	22	Kraftform Kompakt Pistol RA	252	Kraftform Kompakt VDE 65 iS	
Kraftform Big Pack 100 VDE	62	Kraftform Kompakt Pistol RA 4	252	Take it easy SB	81
Kraftform Big Pack 300	21	Kraftform Kompakt SH 1	244	Kraftform Kompakt VDE 65 i PZ/S	
Kraftform Big Pack 900	10	Kraftform Kompakt SH 2	245	Take it easy	81
Kraftform Kompakt 10	215	Kraftform Kompakt Stubby 1	238	Kraftform Kompakt VDE 65 iS PZ/S	
Kraftform Kompakt 12	215	Kraftform Kompakt Stubby ESD 1	54	Take it easy	82
Kraftform Kompakt 20	217	Kraftform Kompakt Stubby Magazin 1	237	Kraftform Kompakt VDE 65 iS PZ/S	
Kraftform Kompakt 20 A	217	Kraftform Kompakt Stubby Magazin 2	237	Take it easy SB	82
Kraftform Kompakt 20 Tool Finder 1	216	Kraftform Kompakt Stubby Magazin 3	237	Kraftform Kompakt VDE 67 i Take it easy	82
Kraftform Kompakt 20 Tool Finder 2	217	Kraftform Kompakt Stubby Magazin 4	237	Kraftform Kompakt VDE 67 i TORX®	
Kraftform Kompakt 22	217	Kraftform Kompakt Stubby Magazin 5	237	Take it easy SB	82
Kraftform Kompakt 25	218	Kraftform Kompakt Stubby Magazin RA 1	236	Kraftform Kompakt VDE 67 iS Take it easy	83
Kraftform Kompakt 26	218	Kraftform Kompakt Stubby Magazin RA 2	236	Kraftform Kompakt VDE 68 i Take it easy	83
Kraftform Kompakt 27 Set 1	219	Kraftform Kompakt Stubby Magazin RA 3	236	Kraftform Kompakt VDE 68 iS Take it easy	83
Kraftform Kompakt 27 Set 2	220	Kraftform Kompakt Stubby Magazin RA 4	236	Kraftform Kompakt VDE 3060 i	
Kraftform Kompakt 27 Imperial Set 1	220	Kraftform Kompakt Turbo 1	214	Take it easy SB	67
Kraftform Kompakt 27 RA 1 SB	253	Kraftform Kompakt Turbo Imperial 1	214	Kraftform Kompakt VDE 3060 iS	
Kraftform Kompakt 27 RA 2 SB	253	Kraftform Kompakt Turbo i 1 Tool Finder	78	Take it easy SB	67
Kraftform Kompakt 27 XL SHK 1	219	Kraftform Kompakt Turbo i Imperial 1		Kraftform Kompakt VDE 3062 iS	
Kraftform Kompakt 27 XL Universal 1	218	Tool Finder	79	Take it easy SB	67
Kraftform Kompakt 27 XL Universal Imperial Set 1	219	Kraftform Kompakt Vario RA	252	Kraftform Kompakt VDE 3065 iS PZ	
Kraftform Kompakt 28	221	Kraftform Kompakt VDE 7 extra slim 1		Take it easy SB	68
Kraftform Kompakt 28 Imperial 1	220	Tool Finder	76	Kraftform Kompakt VDE 3065 iS PZ/S	
Kraftform Kompakt 28 SB	220	Kraftform Kompakt VDE 7 Imperial 1		Take it easy SB	68
Kraftform Kompakt 40	221	Tool Finder	77	Kraftform Kompakt VDE 3067 i TORX®	
Kraftform Kompakt 41	221	Kraftform Kompakt VDE 7 Universal 1		Take it easy SB	69
Kraftform Kompakt 60	223	Tool Finder	77	Kraftform Kompakt VDE 3067 iS TORX®	
Kraftform Kompakt 60 Imperial	224	Kraftform Kompakt VDE 7 Universal 2		Take it easy SB	68
Kraftform Kompakt 60 ESD	52	Tool Finder	77	Kraftform Kompakt VDE Big Pack 1	72
Kraftform Kompakt 60 KK	224	Kraftform Kompakt VDE 16 Torque		Kraftform Kompakt VDE Stainless 17	
Kraftform Kompakt 60 RA	251	1,2-3,0 Nm extra slim 1 Tool Finder	71	extra slim 1 Tool Finder	65
Kraftform Kompakt 60 RA Imperial	251	Kraftform Kompakt VDE 15 Torque		Kraftform Kompakt VDE Stainless 8	
Kraftform Kompakt 60 Stainless	222	1,2-3,0 Nm extra slim 1 Tool Finder	71	extra slim 1 Tool Finder	66
Kraftform Kompakt 60 Stainless Imperial	223	Kraftform Kompakt VDE 16 extra slim 1		Kraftform Kompakt W 1	240
Kraftform Kompakt 60 Torque	222	Tool Finder	75	Kraftform Kompakt W 2	241
Kraftform Kompakt 62	225	Kraftform Kompakt VDE 16 Universal 1		Kraftform Kompakt W Imperial 1	241
Kraftform Kompakt 70 Universal	226	Tool Finder	76	Kraftform Kompakt Zyklop MS1	
Kraftform Kompakt 71 Security	226	Kraftform Kompakt VDE 17 extra slim 1		Metal/Speed 1/4"	96
Kraftform Kompakt 96 VK 6,3	84	Tool Finder	74	Kraftform Kompakt Zyklop	98
Kraftform Kompakt 97 VK 8,1	84	Kraftform Kompakt VDE 17 RA 1	70	Kraftform Kompakt Zyklop Mini 2	164
Kraftform Kompakt 98 DK	84	Kraftform Kompakt VDE 17 RA Imperial 1	70	Kraftform Micro 12 Electronics 1	37
Kraftform Kompakt 99 FL	84	Kraftform Kompakt VDE 17 Universal 1		Kraftform Micro 12 Universal 1	36
Kraftform Kompakt 100	227	Tool Finder	75	Kraftform Micro Big Pack 1	36
Kraftform Kompakt 400	228	Kraftform Kompakt VDE 18 Universal 1		Kraftform Micro ESD Big Pack 1	50
Kraftform Kompakt 400 RA Set 1	228	Tool Finder	73	Kraftform XXL	21
Kraftform Kompakt 400 RA Set 2	229	Kraftform Kompakt VDE 18 Imperial 1		Kraftform XXL 2	22
Kraftform Kompakt 400 RA Imperial Set 1	229	Tool Finder	73	Kraftform XXL 3	22
Kraftform Kompakt 400 RA Imperial Set 2	230	Kraftform Kompakt VDE 18 Universal 2		ME 1	103
Kraftform Kompakt 400 RA SHK Set 1	230	Tool Finder	74	Rack Kraftform	29
Kraftform Kompakt 838 RA S Set 1	234	Kraftform Kompakt VDE 60 i Take it easy	79	Rack Kraftform Micro	29
Kraftform Kompakt 838 RA S Imperial Set 1	234	Kraftform Kompakt VDE 60 i Take it easy SB	79	Safe-Torque A 1	416
Kraftform Kompakt 838 RA-R M Set 1	235	Kraftform Kompakt VDE 60 iS Take it easy	80	Safe-Torque A 1 Imperial Set 1	417
Kraftform Kompakt 838 RA-R M Imperial Set 1	235	Kraftform Kompakt VDE 60 iS Take it easy SB	80	Safe-Torque A 1 Set 1	417
Kraftform Kompakt 900	231	Kraftform Kompakt VDE 62 i Take it easy	80	Safe-Torque A 1 SHK Set 1	418
Kraftform Kompakt 900 Imperial Set 1	231	Kraftform Kompakt VDE 62 iS Take it easy	80	Safe-Torque A 2	416
Kraftform Kompakt F 1	245	Kraftform Kompakt VDE 62 iS Take it easy SB	80	Safe-Torque A 2 Set 1	418
Kraftform Kompakt H 1	242	Kraftform Kompakt VDE 62 iS PH/S		Stubby Set 1	27
Kraftform Kompakt M 1	243	Take it easy	81	Stubby Set 2	27
Kraftform Kompakt Micro 11 Electronics 1	37	Kraftform Kompakt VDE 62 iS PH/S		Stubby Set 3	27
Kraftform Kompakt Micro 11 ESD 1	54	Take it easy	81	Stubby Set TX 1	27
		Kraftform Kompakt VDE 64 i Take it easy	83	T 1	366
		Kraftform Kompakt VDE 64 i Take it easy SB	83	Tool-Check 1 SB	166

**изделий**

Tool-Check Automotive 1  
Tool-Check PLUS  
Tool-Check PLUS Imperial  
Wera 2go 1  
Wera 2go 2  
Wera 2go 2 XL  
Wera 2go 3  
Wera 2go 4  
Wera 2go 5  
Wera 2go 6  
Wera 2go 7  
Wera 2go E 1  
Wera 2go H 1

**стр.**

166  
165  
165  
270  
270  
271  
271  
271  
271  
272  
272  
273  
272

**изделий**

Wera 2go SHK 1  
Wheel Impaktor C Set 1  
Zyklop Hybrid Set  
Магнитный держатель для головок  
A 4  
Магнитный держатель для головок  
A Deep 1  
Магнитный держатель для головок  
A Imperial 1  
Магнитный держатель для головок  
B 4  
Магнитный держатель для головок  
B Deep 1

**стр.**

274  
148  
139  
104  
106  
104  
104  
125  
127

**изделий**

Магнитный держатель для головок  
B Imperial 1  
Магнитный держатель для головок  
C 4  
Магнитный держатель для головок  
C Deep 1  
Магнитный держатель для головок  
C Impaktor 1  
Магнитный держатель для головок  
C Imperial 1

**стр.**

126  
151  
149  
143  
146



**Wera Werkzeuge GmbH**  
Korzter Straße 21-25  
42349 Wuppertal



+49 / (0)202 / 40 45 - 0

E-Mail: [info@wera.de](mailto:info@wera.de)



**Wera Tools Ibérica, S.L.**  
Avda. Corts Catalanes 2, Local 5  
08173 Sant Cugat del Vallès, Barcelona  
☎ +34/93/72 97 - 240  
E-Mail: [ventas@weraspain.com](mailto:ventas@weraspain.com)



**Wera Tools Finland Oy**  
Vanha Kaarelantie 33 A  
01610 Vantaa  
☎ +358 45 206 9556  
E-Mail: [ahokas@wera.de](mailto:ahokas@wera.de)



**Wera Outillages S.A.S.**  
13, rue Ampère  
F - 67500 Haguenau  
☎ +33 9 72 61 16 52  
E-Mail: [info@wera-outillages.fr](mailto:info@wera-outillages.fr)



**Wera Tools (UK) Ltd.**  
Railway View  
Clay Cross  
Chesterfield  
S45 9FR  
☎ +44 (0)1246 / 27 77 56  
Fax: +44 (0)1246 / 27 33 35  
E-Mail: [queries@wera-tools.co.uk](mailto:queries@wera-tools.co.uk)



**Wera Tools Inc.**  
3325 Harvester Rd., Unit 16  
Burlington, Ontario  
Canada, L7N 3N2  
☎ 1-800-267-55 41  
E-Mail: [info@weratools.com](mailto:info@weratools.com)



**Wera Tools Inc.**  
3325 Harvester Rd., Unit 16  
Burlington, Ontario  
Canada, L7N 3N2  
☎ 1-800-267-55 41  
E-Mail: [info@weratools.com](mailto:info@weratools.com)



**NL - Noord**  
Frederik Koning  
☎ +31 / 615 26 36 97  
E-Mail: [koning@wera.de](mailto:koning@wera.de)

**NL - Zuid**  
Wouter Steijvers  
☎ +31 / 652 85 01 62  
E-Mail: [steijvers@wera.de](mailto:steijvers@wera.de)

**NL - Midden**  
Martijn van Houdt  
☎ +31 / 611 06 35 35  
E-Mail: [vanhoudt@wera.de](mailto:vanhoudt@wera.de)

**Demovan**  
Vincent van Gaalen  
☎ +31 / 615 44 37 19  
E-Mail: [vangaalen@wera.de](mailto:vangaalen@wera.de)



**Wera Tools Inc.**  
3325 Harvester Rd., Unit 16  
Burlington, Ontario  
Canada, L7N 3N2  
☎ 1-800-267-55 41  
E-Mail: [info@weratools.com](mailto:info@weratools.com)



**Wera Tools Australia Pty Ltd**  
Australia  
☎ +61-435 755 123  
E-Mail: [mike.sack@wera.de](mailto:mike.sack@wera.de)



**Wera Tools Japan G.K**  
2F, Eden Bldg.,  
1-10-8 Kamiikebukuro, Toshima-Ku,  
Tokyo, 170-0012 Japan  
東京都豊島区上池袋1-10-8  
エデンビル2階  
☎ +81-3-3915-2555  
E-Mail メール: [frank.yang@wera.de](mailto:frank.yang@wera.de)



# Выходные данные

Возможны технические изменения.

Копирование – в том числе частичное – только с письменного разрешения фирмы Wera Werkzeuge GmbH.

Редакция RUS 2/2024

## Использованные торговые знаки:

ACR	Phillips Screw Company
ASSY	Adolf Würth GmbH & Co. KG
AW	Adolf Würth GmbH & Co. KG
HIOS	Totsu, Katsuyuki
Microstix	OSG System Products Co. Ltd.
Phillips Recess	Phillips Screw Company
Pozidriv	registered trademark for Phillips Screw Company in Canada, Mexico and in the USA; for Trifast plc in the UK
PZ	registered trademark for Phillips Screw Company in Canada, Mexico and in the USA
PZ1, PZ2, PZ3	registered trademark in the USA for Phillips Screw Company
PUK	Josef Haunstetter Sägenfabrik KG
Robertson	British Robertson S.L.U.
SDS plus	Robert Bosch GmbH
SIT	Adolf Würth GmbH & Co. KG
SPAX	Altenloh, Brinck & Co. GmbH & Co. KG
T-STAR plus	Altenloh, Brinck & Co. GmbH & Co. KG
TORQ-SET	Phillips Screw Company
TORX	Acument Intellectual Properties, LLC, Troy, Mich., US
TORX PLUS	Acument Intellectual Properties, LLC, Troy, Mich., US
TRI-WING	Phillips Screw Company
BESSEY®	BESSEY Tool GmbH & Co. KG
“KIRSCHEN“®	Wilh. Schmitt & Comp. GmbH & Co. KG
KNIPEX®	KNIPEX-Werk C. Gustav Putsch KG
COBRA®	KNIPEX-Werk C. Gustav Putsch KG
Lyra®	Johann Froescheis Lyra-Bleistift-Fabrik GmbH & Co. KG
PFERD	August Rüggeberg GmbH & Co. KG
PICARD®	Picard GmbH
RENNSTEIG	Rennsteig Werkzeuge GmbH
Stabila®	STABILA Messgeräte Gustav Ullrich GmbH

Оставляем за собой право изменения в любое время и без предварительного уведомления всех предоставленных в этом каталоге данных касательно характеристик изделий, вариантов и исполнений. Компания Wera не несет ответственности за возможные опечатки и ошибки в оформлении.



## Свяжитесь с нами

**Wera Werkzeuge GmbH** · Germany  
Korzerter Straße 21–25  
D-42349 Wuppertal

Тел.: +49 (0)2 02 / 40 45-0  
Эл. почта: [info@wera.de](mailto:info@wera.de)  
Интернет: [www.wera.de](http://www.wera.de)