

Catalogue compact



VUE D'ENSEMBLE DES PRODUITS

Les tournevis



Kraftform Série en acier inoxydable	6
Kraftform Série 900	8
Kraftform Série 300	11
Clés-drapeaux	28
Accessoires de vissager	29
Série Kraftform Micro	32
Série 400 – manche en « T »	39
Outils ESD	47

Les outils pour électriciens



Kraftform Série en acier inoxydable VDE	56
Kraftform Plus - Série 100 VDE	58
Kraftform Kompakt VDE Stainless	65
Kraftform Kompakt VDE avec fonction cliquet	69
Kraftform Kompakt VDE	71
Kraftform Kompakt Turbo i	78
Kraftform 1000 VDE	84
Tournevis à manche en T	86
Le cliquet Zyklop pour électricien et accessoires	86
Clés à fourche réglable auto-ajustable Joker VDE	90
Outils dynamométriques pour électriciens	91
Wera 2go E 1 Jeu d'outils pour électriciens	273

Les cliquets et les accessoires



Le cliquet Zyklop Speed, 1/4"	94
Le cliquet Zyklop Metal Push, 1/4"	99
Le cliquet Zyklop Metal Switch, 1/4"	100
Accessoires Zyklop, 1/4"	102
Le cliquet Zyklop Speed, 3/8"	112
Cliquet Zyklop Comfort, 3/8"	116
Le cliquet Zyklop Metal Push, 3/8"	118
Le cliquet Zyklop Metal Switch, 3/8"	120
Accessoires Zyklop, 3/8"	122
Le cliquet Zyklop Speed, 1/2"	136
Le cliquet Zyklop Hybrid, 1/2"	139
Le cliquet Zyklop Metal Push, 1/2"	140
Le cliquet Zyklop Metal Switch, 1/2"	141
Accessoires Zyklop, 1/2"	142
Zyklop Pocket	156
Le cliquet Koloss, 1/2"	160
Zyklop Mini	172
Tool-Check	163

Les clés mixtes Joker



6000 Joker Clés mixtes à cliquet	176
6001 Joker Switch Clés mixtes à cliquet, à inversion	179
6002 Clés double fourche Joker	180
6003 Clés mixtes Joker	181
6004 Clés à fourche réglable auto-ajustable Joker	187
6005 Clés double fourche Joker	189

Les clés mâles coudées



Clés mâles coudées pour vis à six pans creux	192
Clés mâles coudées pour vis TORX®	207

Kraftform Kompakt



Kraftform Kompakt Turbo	214
Kraftform Kompakt 10, 12	215
Kraftform Kompakt 20, 22, 25, 26, 27, 28	216
Kraftform Kompakt 40, 41	221
Kraftform Kompakt 60, 62	222
Kraftform Kompakt 70, 71	226
Kraftform Kompakt 100	227
Kraftform Kompakt 400	228
Kraftform Kompakt 400 RA	228
Kraftform Kompakt 400 RA	229
Kraftform Kompakt 900	231
Kraftform Kompakt Stubby	236
Kraftform Kompakt Compositions Métiers	240
Manches et adaptateurs	247
Kraftform Kompakt avec fonction cliquet	234, 251
Kraftform Kompakt Vario sans fonction cliquet	253

Servante d'atelier et inserts en mousse



Servante d'atelier	258
Inserts en mousse pour servante d'atelier	259

Wera 2go



Dispositif porte-outils Wera 2go 1	270
Valise porte-outils Wera 2go 2	270
Boîte à outils Wera 2go 3	271
Carquois Wera 2go 4	271
Dispositif porte-outils Wera 2go 5	271
Bandoulière Wera 2go 6	272
Boîte à outils verticale Wera 2go 7	272
Wera 2go H 1 Composition d'outils pour le travail du bois	272
Wera 2go E 1 Jeu d'outils pour électriciens	273
Wera 2go SHK 1 Jeu d'outils pour plomberie, chauffage et climatisation	274
Bandes autocollantes	275

Les embouts

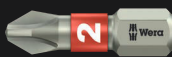

	Embouts pour vis Phillips	278
	Embouts pour vis Pozidriv	290
	Embouts pour vis PlusMinus vis à fente/Phillips	296
	Embouts pour vis PlusMinus vis à fente/Pozidriv	297
	Embouts pour vis TORX®	297
	Embouts pour vis TORX® BO	305
	Embouts pour vis TORX PLUS®	307
	Embouts pour vis TORX PLUS® IPR	308
	Embouts pour vis à fente	
	Douilles de guidage pour vis à fente	308
	Embouts pour vis six pans creux	311
	Embouts pour vis six pans creux BO	316
	Embouts pour vis à empreinte carrée	318
	Embouts pour vis TORQ-SET®	321
	Embouts pour vis TRI-WING®	322
	Embouts pour vis XZN	322
	Embouts pour vis Microstix®	322
	Embouts pour vis double pointe	323
	Douilles pour vis	323
	Embouts à filetage interne	325

Les porte-embouts et adaptateurs



Porte-embouts Impaktor	328
Porte-embouts Rapidaptor	329
Porte-embouts universel avec mandrin à serrage rapide	331
Porte-embouts universel avec jonc d'arrêt	332
Porte-embouts universel à douille acier inoxydable	332
Porte-embouts à profondeur de vissage réglable	334
Tiges d'outils et adaptateurs	334

Les assortiments



Bit-Checks Impaktor	340
Bit-Checks Stainless	343
Bit-Checks / Bit-Safes BiTorsion	344
Bit-Checks Diamond	347
Bit-Checks/ Bit-Safes Universal	349
Bit-Checks Wood	357
Bit-Checks Metal	361
Assortiments d'embouts pour applications spéciales	362

Les outils dynamométriques



Série 7400 Tournevis dynamométriques Krafftorm à réglage de couple variable	370
avec valeur préréglée en usine	375
ajustable à la demande du client dans les limites de la plage de mesure indiquée	380
Série 7500 Tournevis dynamométriques Krafftorm Safe-Torque Speed	385
Série Indicateurs de couple	387
Série Click-Torque clés dynamométriques réglables à cliquet	389
clés dynamométriques réglables pour serrage à droite et à gauche	396
clés dynamométriques réglables à outil interchangeable	397
clés dynamométriques à couple préréglé à outil interchangeable	401
Série Outils interchangeables à emboîtement	403
Accessoires	415
Clés dynamométriques Safe-Torque et accessoires	418

Les tournevis à choc et les maillets



Tournevis à frapper 90 Nm	419
Série Maillets	420

Répertoire

TechLex	422
Répertoire numérique par numéro de code	426
Répertoire numérique par numéro d'article	441



Les tournevis

Kraftform Stainless : en acier inoxydable pour éviter la rouille

Matériau inox permettant d'éviter la rouille erratique

Aptitude à l'atelier - garantie par trempé cryogénique sous vide

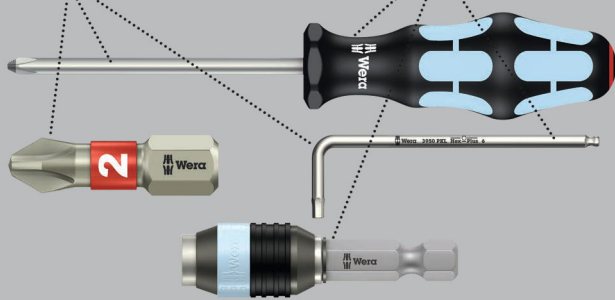

Tournevis haute qualité Kraftform Plus inox. Les outils Wera en acier inoxydable font l'objet d'une trempé cryogénique sous vide qui leur confère les duretés et indices de résistance nécessaires aux vissages. L'usage industriel est possible sans restriction. La pointe Lasertip s'accroche dans la tête de vis et empêche le ripage. Manche Kraftform multicomposants pour un travail rapide et en douceur.

Avec « Take it easy » : trouver facilement le bon profil grâce à la couleur et la bonne taille grâce au marquage. Le dispositif hexagonal antiroulement empêche les « échappées » importunes de l'outil sur le lieu de travail.

- Manche Kraftform multicomposants pour un vissage rapide et ergonomique
- Avec « Take it easy » : trouver facilement le bon profil grâce à la couleur et la bonne taille grâce au marquage
- Avec profil hexagonal empêchant l'outil de rouler
- Pointe Lasertip pour une meilleure accroche dans l'empreinte de vis

Lasertip : pointe de tournevis traitée au laser

Traitement laser des pointes de lames

Diminution du risque de « dérapage » hors de la vis

Réduction de la force de compression nécessaire

Transmission de couple supérieure

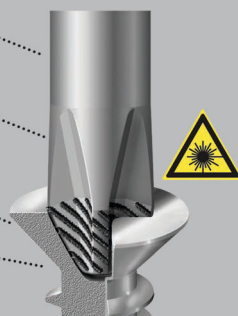

3335 Tournevis pour vis à fente, acier inoxydable



	EAN							
Code	4013288	mm	mm	mm	mm	mm	mm	
05032001001 ¹⁾	107329	0,5	3,0	3,0	80	81	1/8"	10
05032002001 ¹⁾	107336	0,6	3,5	3,5	100	81	9/64"	10
05032003001	107343	0,8	4,0	4,0	100	98	5/32"	10
05032004001	107350	1,0	5,5	5,5	125	98	7/32"	10

¹⁾ sans Lasertip

3334 Tournevis pour vis à fente, acier inoxydable



	EAN							
Code	4013288	mm	mm	mm	mm	mm	mm	
05032005001	107367	1,2	6,5	6,0	150	105	1/4"	10
05032006001	107374	1,2	8,0	7,0	175	112	5/16"	10
05032007001	107381	1,6	10,0	9,0	200	112	3/8"	5

3350 Tournevis pour vis cruciformes PH, acier inoxydable



	EAN							
Code	4013288		mm	mm	mm	mm	mm	
05032020001 ¹⁾	107398	PH 0	60	81	3,0	2 3/8"		5
05032021001	107404	PH 1	80	98	4,5	3 1/8"		10
05032022001	107411	PH 2	100	105	6,0	4"		10
05032023001	107428	PH 3	150	112	8,0	6"		5

¹⁾ sans Lasertip

3355 Tournevis pour vis cruciformes PZ, acier inoxydable



	EAN						
Code	4013288		mm	mm	mm		
05032030001 ¹⁾	107435	PZ 0	60	81	3,0	2 3/8"	5
05032031001	107442	PZ 1	80	98	4,5	3 1/8"	10
05032032001	107459	PZ 2	100	105	6,0	4"	10
05032033001	107466	PZ 3	150	112	8,0	6"	5

¹⁾sans Lasertip

3367 Tournevis pour vis TORX®, acier inoxydable



	EAN						
Code	4013288		mm	mm	mm		
05032050001	107473	TX 8	60	81	3,5	2 3/8"	10
05032051001	107480	TX 9	60	81	4,0	2 3/8"	10
05032052001	107497	TX 10	80	81	4,0	3 1/8"	10
05032053001	107503	TX 15	80	98	4,0	3 1/8"	10
05032054001	107510	TX 20	100	98	4,5	4"	10
05032055001	107527	TX 25	100	105	5,0	4"	10
05032056001	107534	TX 27	115	105	5,5	4 9/16"	10
05032057001	107541	TX 30	115	105	6,0	4 9/16"	10
05032058001	107558	TX 40	130	112	7,0	5 3/16"	10

3368 Tournevis pour vis à empreinte carrée, acier inoxydable

- Tournevis acier inoxydable pour vis à six pans creux
- Manche Kraftform multicomposants pour un vissage rapide et ergonomique
- Avec marquage sur le manche pour faciliter la recherche et le tri des outils
- Avec profil hexagonal empêchant l'outil de rouler
- Acier inoxydable, empêchant la pollution par la rouille

3368 Tournevis pour vis à empreinte carrée, acier inoxydable



	EAN						
Code	4013288		mm	mm	mm		
05032070002	114150	# 1	80	98	4,5	3 1/8"	10
05032071002	114167	# 2	100	105	6,0	4"	10

3334/6 Jeu de tournevis, acier inoxydable + Rack

- Avec rack de rangement pour pose murale

3334/6 Jeu de tournevis, acier inoxydable + Rack



Code	EAN		
05032060001	111388		1
		3350 PH 1x PH 1x80; 1x PH 2x100	
		3335 1x 0,5x3,0x80 ¹⁾ ; 1x 0,8x4,0x100; 1x 1,0x5,5x125	
		3334 1x 1,2x6,5x150	

¹⁾sans Lasertip

3334/3355/6 Jeu de tournevis, acier inoxydable + Rack

- Avec rack de rangement pour pose murale

3334/3355/6 Jeu de tournevis, acier inoxydable + Rack



Code	EAN		
05032061001	111395		1
		3355 PZ 1x PZ 1x80; 1x PZ 2x100	
		3335 1x 0,5x3,0x80 ¹⁾ ; 1x 0,8x4,0x100; 1x 1,0x5,5x125	
		3334 1x 1,2x6,5x150	

¹⁾sans Lasertip

3334/3350/3355/6 Jeu de tournevis, acier inoxydable + Rack

- Avec rack de rangement pour pose murale

3334/3350/3355/6 Jeu de tournevis, acier inoxydable + Rack



Code	EAN		
05032063001	111739		1
		⊕ 3350 PH 1x PH 1x80; 1x PH 2x100	
		⊕ 3355 PZ 1x PZ 1x80; 1x PZ 2x100	
		⊖ 3335 1x 0,5x3,0x80 ¹⁾	
		⊖ 3334 1x 1,2x6,5x150	

¹⁾sans Lasertip

Le tournevis-burin signé Wera

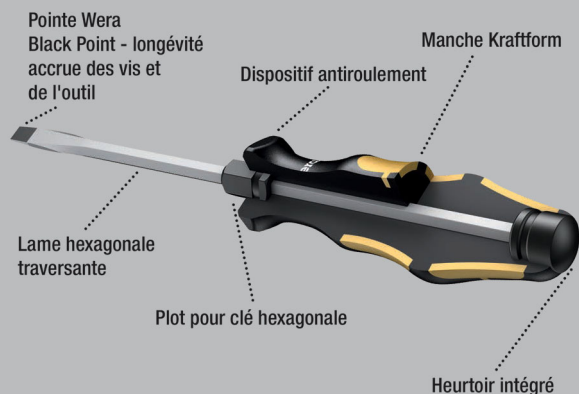

Tournevis-burin Wera, pour visser, buriner, mater et dégager des vis bloquées. Avec manche Kraftform multicomposants pour un travail rapide et en douceur. Kraftform Plus : zones dures pour une haute vitesse de travail, les zones tendres garantissant quant à elles une transmission de couple élevée. Avec lame hexagonale traversante réalisée dans le même matériau haut de gamme que les embouts – d'où une transmission de force sans déperdition, même lors de frappes au marteau. Le matériau à finition extra-rigide empêche l'ébrèchement ou la rupture de la lame.

Avec heurtoir intégré, pour une durée de vie supérieure et une réduction du risque d'éclatement. Le plot hexagonal intégré permet la transmission de couples supérieurs en s'aidant d'une clé à fourche ou d'une clé polygonale.

La pointe Wera Black Point, conjuguée à un procédé de trempe sophistiqué, garantit une haute longévité, une protection accrue contre la corrosion et un parfait ajustement. Avec dispositif hexagonal antiroulement empêchant les « échappées » importunes de l'outil sur le lieu de travail.

932 A Tournevis pour vis à fente



	EAN	⊖	⊖	⬡	⊖	⊖	⊖	⊖
Code	4013288	mm	mm	mm	mm	mm	mm	
05018260001 ¹⁾	018007	0,6	3,5	4		80	81	10
05018262001	018014	0,8	4,5	5	8	90	98	10
05018264001	018021	1,0	5,5	6	10	100	105	10
05018266001	018038	1,2	7,0	6	10	125	105	10
05018268001	018045	1,6	9,0	8	13	150	112	10
05018270001	018052	1,6	10,0	8	13	175	112	5
05018272001 ²⁾	018069	2,0	12,0	10	16	200	117	2
05018274001 ²⁾	018076	2,5	14,0	10	16	250	117	2

¹⁾ Sans lame traversante, heurtoir et plot pour clé

²⁾ Kraftform anti-roulement, monocomposant

932 A SB Tournevis pour vis à fente



Code	EAN			
05100085001	181596	⊖	932 A 1x 1.0x5.5x100	10
05100086001	181602	⊖	932 A 1x 1.2x7.0x125	10
05100087001	181619	⊖	932 A 1x 1.6x9.0x150	10

932 AS Tournevis pour vis à fente

- Avec lame hexagonale traversante et heurtoir à admission carrée pour l'adaptation d'une clé

932 AS Tournevis pour vis à fente



	EAN	⊖	⊖	⬡	⊖	⊖	⊖	⊖
Code	4013288	mm	mm	mm	mm	mm	mm	
05018300001	134486	0,8	4,5	5	8	100	98	10
05018301001	134462	1,0	5,5	6	10	113	105	10
05018302001	134455	1,2	7,0	6	10	138	105	10

917 SPH Tournevis pour vis cruciformes



	EAN	+	mm	mm	mm	mm	mm	mm	
Code	4013288								
05017005001	017734	PH 1	5	8	80	98	3 1/8"		10
05017010001	017741	PH 2	6	10	100	105	4"		10
05017015001	017758	PH 3	8	13	150	112	6"		5
05017020001	017765	PH 4	10	16	200	117	8"		2

917 SPH SB Tournevis pour vis cruciformes



Code	EAN	+		
05100075001	181565	+	917 SPH 1x PH 1x80	10
05100076001	181572	+	917 SPH 1x PH 2x100	10
05100077001	181589	+	917 SPH 1x PH 3x150	5

917 SPHS Tournevis pour vis cruciformes PH

- Avec lame hexagonale traversante et heurtoir à admission carrée pour l'adaptation d'une clé

917 SPHS Tournevis pour vis cruciformes PH



	EAN	+	mm	mm	mm	mm	mm	mm	
Code	4013288								
05017040001	134493	PH 1	5	8	90	98	3 35/64"		10
05017041001	134448	PH 2	6	10	113	105	4 29/64"		10

918 SPZ Tournevis pour vis cruciformes PZ



	EAN	+	mm	mm	mm	mm	mm	mm	
Code	4013288								
05017050001	017772	PZ 1	5	8	80	98	3 1/8"		10
05017052001	017789	PZ 2	6	10	100	105	4"		10
05017054001	017796	PZ 3	8	13	150	112	6"		5
05017056001	017802	PZ 4	10	16	200	117	8"		2

918 SPZ SB Tournevis pour vis cruciformes PZ



Code	EAN	+		
05100080001	181633	+	918 SPZ 1x PZ 1x80	10
05100081001	181640	+	918 SPZ 1x PZ 2x100	10
05100082001	181657	+	918 SPZ 1x PZ 3x150	5

977 Tournevis pour vis TORX®



	EAN	+	mm	mm	mm	mm	mm	mm	
Code	4013288								
05024400001	094742	TX 15	5	8	80	98	3 1/8"		10
05024401001	094759	TX 20	5	8	90	98	3 1/2"		10
05024402001	094766	TX 25	6	10	100	105	4"		10
05024403001	094773	TX 27	6	10	125	105	5"		10
05024404001	094780	TX 30	8	13	150	112	6"		10
05024405001	094797	TX 40	8	13	150	112	6"		10

Big Pack 900 Jeu de tournevis Kraftform Wera : le tournevis-burin + Rack

- Avec rack de rangement pour pose murale

Big Pack 900 Jeu de tournevis Kraftform Wera : le tournevis-burin + Rack

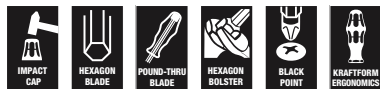

Code	EAN		
05133285001	4013288 176349		1
		+	917 SPH 1x PH 1x80; 1x PH 2x100; 1x PH 3x150
		+	918 SPZ 1x PZ 1x80; 1x PZ 2x100; 1x PZ 3x150
		-	932 A 1x 0,6x3,5x80 ¹⁾ ; 1x 0,8x4,5x90; 1x 1,0x5,5x100; 1x 1,2x7,0x125; 1x 1,6x9,0x150
		+	977 TORX® 1x TX 20x90; 1x TX 25x100
			Rack 2x 190,0x50,0

¹⁾Sans lame traversante, heurtoir et plot pour clé

932/6 Jeu de tournevis Kraftform Wera : le tournevis-burin + Rack

- Avec rack de rangement pour pose murale

932/6 Jeu de tournevis Kraftform Wera : le tournevis-burin + Rack



Code	EAN		
05018282001	4013288 018090		1
		+	917 SPH 1x PH 1x80; 1x PH 2x100
		-	932 A 1x 0,6x3,5x80 ¹⁾ ; 1x 0,8x4,5x90; 1x 1,0x5,5x100; 1x 1,2x7,0x125

¹⁾Sans lame traversante, heurtoir et plot pour clé

932 S/6 Jeu de tournevis Kraftform Wera : le tournevis-burin + Rack

- Heurtoir à admission carrée intégrée + plot d'accueil de clé pour transmission de couples supérieurs
- Avec rack de rangement pour pose murale

932 S/6 Jeu de tournevis Kraftform Wera : le tournevis-burin + Rack



Code	EAN		
05018283001	4013288 134479		1
		+	917 SPHS 1x PH 1x90; 1x PH 2x113
		-	932 A 1x 0,6x3,5x80 ¹⁾
		-	932 AS 1x 0,8x4,5x100; 1x 1,0x5,5x113; 1x 1,2x7,0x138

¹⁾Sans lame traversante, heurtoir et plot pour clé

932/918/6 Jeu de tournevis Kraftform Wera : le tournevis-burin + Rack

- Avec rack de rangement pour pose murale

932/918/6 Jeu de tournevis Kraftform Wera : le tournevis-burin + Rack

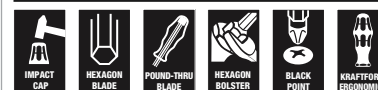

Code	EAN		
05018287001	4013288 018137		1
		+	918 SPZ 1x PZ 1x80; 1x PZ 2x100
		-	932 A 1x 0,6x3,5x80 ¹⁾ ; 1x 0,8x4,5x90; 1x 1,0x5,5x100; 1x 1,2x7,0x125

¹⁾Sans lame traversante, heurtoir et plot pour clé

977/6 TORX® Jeu de tournevis Kraftform Wera : le tournevis-burin + Rack

- Avec rack de rangement pour pose murale

977/6 TORX® Jeu de tournevis Kraftform Wera : le tournevis-burin + Rack



Code	EAN		
05024410001	4013288 094803		1
		977 TORX® 1x TX 15x80; 1x TX 20x90; 1x TX 25x100; 1x TX 27x125; 1x TX 30x150; 1x TX 40x150	

Kraftform : la forme réalisée par la main

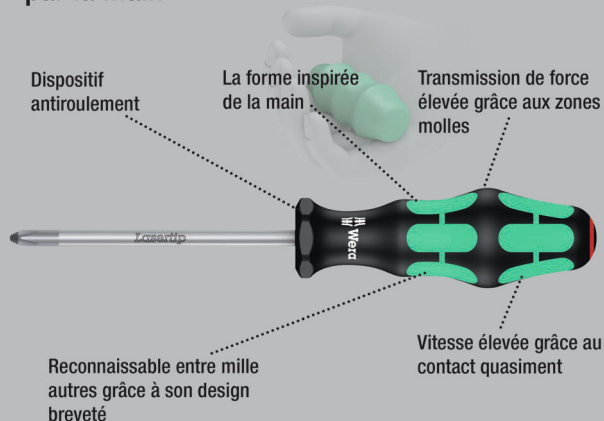

Tournevis haute qualité Kraftform Plus signé Wera, avec lame électricien. Manche Kraftform Plus multicomposants pour un travail agréable et ergonomique, bannissant ampoules et callosités. Zones dures pour une haute vitesse de travail, les zones tendres garantissant quant à elles une transmission de couple élevée.

La pointe des tournevis Wera Lasertip est pourvue d'un grenelage microscopique réalisé au laser. Cette surface rugueuse vient littéralement « mordre » dans la tête de vis. Fini les ripages intempestifs !

Le repéreur d'outils « Take it easy » avec repérage couleur en fonction des pointes et des poinçons de calibre, pour trouver facilement et rapidement l'outil nécessité. Le dispositif hexagonal antiroulement empêche les « échappées » importunes de l'outil sur le lieu de travail.

- Manche à zones dures pour la rapidité de travail et tendres pour une transmission optimale du couple
- Avec « Take it easy » : trouver facilement le bon profil grâce à la couleur et la bonne taille grâce au marquage
- Avec profil hexagonal empêchant l'outil de rouler
- Pointe Lasertip pour une meilleure accroche dans l'empreinte de vis

Lasertip : pointe de tournevis traitée au laser

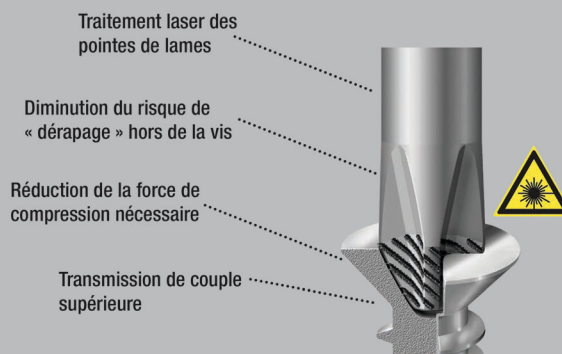

335 Tournevis pour vis à fente



	EAN	mm	mm	mm	mm	mm		
Code	4013288	mm	mm	mm	mm	mm		
05008006001 ¹⁾	039996	0,4	2,0	60	70	2,5	5/64"	10
05110000001 ¹⁾	003232	0,4	2,5	60	70	2,5	3/32"	10
05008007001 ¹⁾	003249	0,4	2,5	75	70	2,5	3/32"	10
05110001001 ¹⁾	003256	0,5	3,0	80	81	3,0	1/8"	10
05008008001 ¹⁾	107985	0,5	3,0	150	81	4,0	1/8"	10
05008009001 ¹⁾	107992	0,5	3,0	200	81	4,0	1/8"	5
05008015001 ¹⁾	003263	0,6	3,5	100	81	3,5	9/64"	10
05110002001 ¹⁾	003270	0,6	3,5	125	81	3,5	9/64"	10
05110003001 ¹⁾	003287	0,6	3,5	200	81	3,5	9/64"	5
05110004001	003294	0,8	4,0	100	98	4,0	5/32"	10
05110005001	003300	0,8	4,0	150	98	4,0	5/32"	10
05110006001	003317	0,8	4,0	200	98	4,0	5/32"	5
05008027001 ¹⁾	003324	0,8	4,0	300	98	4,0	5/32"	2
05110007001	003331	1,0	5,5	125	98	5,5	7/32"	10
05008055001	003348	1,0	5,5	150	98	5,5	7/32"	10
05110008001	003355	1,0	5,5	200	98	5,5	7/32"	5
05008060001 ¹⁾	003362	1,0	5,5	300	98	5,5	7/32"	2
05008061001	108005	1,2	6,0	100	105	6,0	15/64"	10

¹⁾ sans Lasertip

335 SB Tournevis pour vis à fente



Code	EAN			
	4013288			
05100042001	181275		335 1x 0.6x3.5x100 ¹⁾	10
05100043001	181251		335 1x 0.8x4.0x100	10
05100044001	181244		335 1x 1.0x5.5x125	10

334 SK Tournevis pour vis à fente

- Avec lame hexagonale et plot pouvant accueillir une clé pour transmission de couples supérieurs

334 SK Tournevis pour vis à fente



Code	EAN							
	4013288	mm	mm	mm	mm	mm	mm	
05007670001 ¹⁾	108036	0,6	3,5	4	-	75	81	10
05007671001	108043	0,8	4,0	4	-	90	81	10
05007672001	108050	0,8	4,5	5	8	90	98	10
05007673001	108067	1,0	5,5	6	10	100	98	10
05007674001	108074	1,2	6,5	6	10	125	105	10
05007675001	108081	1,2	7,0	6	10	125	105	10
05007676001	108098	1,6	9,0	8	13	150	112	10
05007677001	108104	1,6	10,0	8	13	175	112	5

¹⁾ sans Lasertip

334 Tournevis pour vis à fente



Code	EAN							
	4013288	mm	mm	mm	mm	mm		
05007610001	003058	0,8	5,0	100	98	5,0	3/16"	10
05007620001	003065	1,0	6,0	125	105	6,0	1/4"	10
05340330001	102553	1,0	6,0	150	105	6,0	1/4"	10
05110010001	003089	1,2	6,5	150	105	6,0	1/4"	10
05007635001	003072	1,2	7,0	150	105	7,0	9/32"	10
05007621001	108012	1,2	6,5	200	105	7,0	1/4"	5
05110011001	003096	1,2	8,0	175	112	7,0	5/16"	5
05007640001	108029	1,6	8,0	175	112	7,0	5/16"	5
05110104001	003102	1,6	10,0	200	112	9,0	3/8"	5
05110105001 ¹⁾	003119	2,0	12,0	250	117	10,0	1/2"	2

¹⁾ sans Lasertip

334 SB Tournevis pour vis à fente



Code	EAN			
	4013288			
05100030001	181411		334 1x 1.2x6.5x150	10
05100031001	181220		334 1x 1.2x8.0x175	5

350 SK PH Tournevis pour vis Phillips

- Avec lame hexagonale et plot pouvant accueillir une clé pour transmission de couples supérieurs

350 SK PH Tournevis pour vis Phillips



	EAN	+	mm	mm	mm	mm	mm	mm	mm
Code	4013288								
05008750001 ¹⁾	108128	PH 0	4		60	81	2 3/8"		5
05008751001	108135	PH 1	5	8	80	98	3 1/8"		10
05008752001	108142	PH 2	6	10	100	105	4"		10
05008753001	108159	PH 3	8	13	150	112	6"		5

¹⁾sans Lasertip

350 PH Tournevis pour vis Phillips



	EAN	+	mm	mm	mm	mm	mm	mm	mm
Code	4013288								
05008705001 ¹⁾	003591	PH 0	60	81	3,0	2 3/8"			5
05008706001 ¹⁾	108111	PH 0	100	81	3,0	4"			5
05008710001	003607	PH 1	80	98	4,5	3 1/8"			10
05008712001	003614	PH 1	200	98	4,5	8"			2
05008715001 ¹⁾	003621	PH 1	300	98	4,5	12"			2
05008720001	003638	PH 2	100	105	6,0	4"			10
05008723001	097996	PH 2	150	105	6,0	6"			10
05008725001	003645	PH 2	200	105	6,0	8"			2
05008730001 ¹⁾	003652	PH 2	300	105	6,0	12"			2
05008735001	003669	PH 3	150	112	8,0	6"			5
05008740001 ¹⁾	003676	PH 4	200	112	10,0	8"			2

¹⁾sans Lasertip

350 PH SB Tournevis pour vis Phillips



	EAN	+	mm	mm	mm	mm	mm	mm	mm
Code	4013288								
05100050001	181329	+	350 PH						10
			1x PH 0x60 ¹⁾						
05100051001	181336	+	350 PH						10
			1x PH 1x80						
05100052001	181343	+	350 PH						10
			1x PH 2x100						

¹⁾sans Lasertip

355 SK PZ Tournevis pour vis cruciformes PZ

- Avec lame hexagonale et plot pouvant accueillir une clé pour transmission de couples supérieurs

355 SK PZ Tournevis pour vis cruciformes PZ



	EAN	+	mm	mm	mm	mm	mm	mm	mm
Code	4013288								
05009340001 ¹⁾	108180	PZ 0	4		60	81	2 3/8"		5
05009341001	108197	PZ 1	5	8	80	98	3 1/8"		10
05009342001	108203	PZ 2	6	10	100	105	4"		10
05009343001	108210	PZ 3	8	13	150	112	6"		5

¹⁾sans Lasertip

355 PZ Tournevis pour vis cruciformes PZ



Code	EAN						
Code	4013288		mm	mm	mm	"	
05009305001 ¹⁾	004024	PZ 0	60	81	3,0	2 3/8"	10
05009310001	004031	PZ 1	80	98	4,5	3 1/8"	10
05009312001	004048	PZ 1	200	98	4,5	8"	2
05009313001 ¹⁾	108166	PZ 1	300	98	4,5	12"	2
05009315001	004055	PZ 2	100	105	6,0	4"	10
05009317001	004062	PZ 2	200	105	6,0	8"	2
05347743001	097040	PZ 2	250	105	6,0	10"	2
05009319001 ¹⁾	108173	PZ 2	300	105	6,0	12"	2
05009320001	004079	PZ 3	150	112	8,0	6"	5
05009325001 ¹⁾	004086	PZ 4	200	112	10,0	8"	2

¹⁾sans Lasertip

355 PZ SB Tournevis pour vis cruciformes PZ



Code	EAN						
Code	4013288		mm	mm	mm	"	
05100055001	181282		355 PZ	1x PZ 0x60 ¹⁾			10
05100056001	181299		355 PZ	1x PZ 1x80			10
05100057001	181305		355 PZ	1x PZ 2x100			10

¹⁾sans Lasertip

Hex-Plus - Permet aux vis à six pans creux de durer plus longtemps

La déformation de la vis est diminuée

Durée de vie supérieure

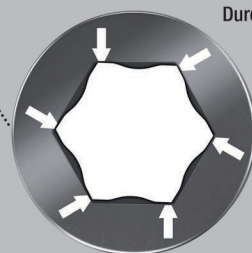

Tournevis haute qualité Kraftform Plus. Manche Kraftform multicomposants, pour un travail rapide et en douceur. Kraftform Plus : zones dures pour une haute vitesse de travail, les zones tendres garantissant quant à elles une transmission de couple élevée.

Le profil Hex-Plus offre des surfaces d'appui plus vastes dans la tête de vis. L'effet d'entaille est ce faisant réduit au minimum, la destruction de la tête de la vis quasiment éliminée.

Avec « Take it easy » : trouver facilement le bon profil grâce à la couleur et la bonne taille grâce au marquage. Le dispositif hexagonal antiroulement empêche les « échappées » importunes de l'outil sur le lieu de travail.

- Tournevis à lame hexagonale Hex-Plus
- Hex-Plus conférant une longévité supérieure aux vis à six pans creux

354 Tournevis hexagonal Hex-Plus



Code	EAN						
Code	4013288		mm	mm	mm	"	
05023105001	003942	2,0	75	70	3,0	3"	5
05023107001	003959	2,5	75	81	3,0	3"	10
05023110001	003966	3,0	75	81	4,0	3"	10
05023115001	003973	4,0	75	98	5,0	3"	10
05023120001	003980	5,0	80	105	6,0	3 1/8"	10
05023125001	003997	6,0	80	105	7,0	3 1/8"	5
05023130001	004000	8,0	100	112	10,0	4"	5

352 Tournevis hexagonal à tête sphérique

- Avec lame hexagonale et tête sphérique, pour pouvoir bien opérer même dans les situations complexes

352 Tournevis hexagonal à tête sphérique



	EAN	⊕	⊕	⌞	⌞	⌞		
Code	4013288	mm	mm	mm	mm	mm		
05022795001	032577	1,5	60	70	2 3/8"			10
05022800001	003751	2,0	100	70	4"			10
05138070001	003768	2,5	100	81	4"			10
05022805001	003775	3,0	100	81	4"			10
05022810001	003782	4,0	100	98	4"			10
05022815001	003799	5,0	100	105	4"			10
05022820001	003805	6,0	125	105	5"			5
05022825001	003812	8,0	150	112	6"			5
05022830001	003829	10,0	150	112	6"			5
05022835001	003836	12,0	150	117	6"			5
05022905001	003843		5/32"	100	98	4"		5
05022910001	003850		3/16"	100	105	4"		5
05022920001	003874		1/4"	125	105	5"		5

Outils TORX® avec fonction de retenue

Tenue sûre dans la vis. Fini les recherches fastidieuses de vis égarées ! Positionnement parfait dans la vis.

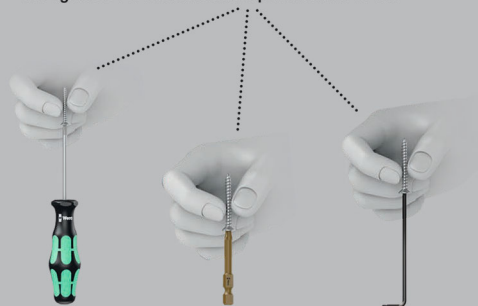

Tournevis haute qualité Kraftform Plus signé Wera. Manche Kraftform multicomposants pour un travail rapide et en douceur. Kraftform Plus : zones dures pour une haute vitesse de travail, les zones tendres garantissant quant à elles une transmission de couple élevée.

Avec fonction de retenue : la force de blocage résultant de la pression superficielle s'exerçant entre la pointe d'entraînement et le profil des vis permet le maintien sûr de ces dernières sur l'outil. Le dispositif hexagonal antiroulement empêche les « échappées » importunes de l'outil sur le lieu de travail.

Avec identification du type de vis et du calibre sur le manche, pour faciliter la recherche et le tri de l'outil.

- Tournevis pour vis à empreinte TORX®
- Avec fonction de retenue pour vis TORX®
- Manche Kraftform multicomposants pour un vissage rapide et ergonomique
- Avec marquage sur le manche pour faciliter la recherche et le tri des outils
- Avec profil hexagonal empêchant l'outil de rouler

367 Tournevis TORX® HF avec fonction de retenue



	EAN	⊕	⌞	⌞	⊘	⌞		
Code	4013288		mm	mm	mm	mm		
05028048001	106643	TX 8	60	81	3,5	2 3/8"		10
05028049001	106650	TX 9	60	81	4,0	2 3/8"		10
05028050001	100696	TX 10	80	81	4,0	3 1/8"		10
05028051001	100702	TX 15	80	98	4,0	3 1/8"		10
05028052001	100719	TX 20	100	98	4,5	4"		10
05028070001	138415	TX 20	300	98	4,5	12"		4
05028053001	100726	TX 25	100	105	5,0	4"		10
05028071001	138408	TX 25	300	105	6,0	12"		4
05028054001	100733	TX 27	115	105	5,5	4 9/16"		10
05028072001	138392	TX 27	300	105	6,0	12"		4
05028055001	100740	TX 30	115	105	6,0	4 9/16"		10
05028073001	138385	TX 30	300	105	6,0	12"		4
05028056001	100757	TX 40	130	112	7,0	5 3/16"		10

367 Tournevis TORX®



	EAN						
Code	4013288		mm	mm	mm	"	
05028000001	025852	TX 5	60	70	3,5	2 3/8"	10
05028001001	004185	TX 6	60	70	3,5	2 3/8"	10
05028002001	004192	TX 7	60	70	3,5	2 3/8"	10
05028003001	004208	TX 8	60	81	3,5	2 3/8"	10
05028004001	004215	TX 9	60	81	4,0	2 3/8"	10
05028005001	004222	TX 10	80	81	4,0	3 1/8"	10
05028008001	004239	TX 15	80	98	4,0	3 1/8"	10
05028010001	004246	TX 20	100	98	4,5	4"	10
05028012001	004253	TX 25	100	105	5,0	4"	10
05028013001	004260	TX 27	115	105	5,5	4 9/16"	10
05028015001	004277	TX 30	115	105	6,0	4 9/16"	10
05028020001	004284	TX 40	130	112	7,0	5 1/8"	10

367 SB Tournevis TORX®



Code	EAN			
05100060001	181350		367 TORX® 1x TX 10x80	10
05100061001	181367		367 TORX® 1x TX 15x80	10
05100062001	181374		367 TORX® 1x TX 20x100	10
05100063001	181381		367 TORX® 1x TX 25x100	10
05100064001	181398		367 TORX® 1x TX 30x115	10

367 Tournevis TORX® BO

Tournevis haute qualité Kraftform Plus. Manche Kraftform multicomposants pour un travail rapide et en douceur. Les vis TORX® BO sont munies dans leur profil d'entraînement d'une goupille faisant saillie. Cela permet d'éviter tout desserrage non autorisé, les outils TORX® « normaux » ne pouvant actionner les vis en question. Seuls les outils spéciaux TORX® BO présentent un alésage dans lequel les goupilles peuvent pénétrer.

La pointe Wera Black Point, conjuguée à un procédé de trempe sophistiqué, garantit une haute longévité, une protection accrue contre la corrosion et un parfait ajustement. Le dispositif hexagonal antiroulement empêche les « échappées » importunes de l'outil sur le lieu de travail.

Avec identification du type de vis et du calibre sur le manche, pour faciliter la recherche et le tri de l'outil.

- Avec profil TORX® percé pour le vissages/devissage des vis dites « de sécurité »

367 Tournevis TORX® BO



	EAN						
Code	4013288		mm	mm	mm	"	
05138257001	039965	TX 7	60	70	3,5	2 3/8"	5
05138258001	039972	TX 8	60	81	3,5	2 3/8"	5
05138259001	039989	TX 9	60	81	4,0	2 3/8"	5
05138260001	025869	TX 10	80	81	4,0	3 1/8"	5
05138268001	108234	TX 10	300	81	4,0	12"	5
05138261001	025876	TX 15	80	98	4,0	3 1/8"	5
05138269001	108241	TX 15	300	98	4,0	12"	2
05138262001	025883	TX 20	100	98	4,5	4"	5
05138270001	108258	TX 20	300	98	4,5	12"	2
05138263001	025890	TX 25	100	105	5,0	4"	5
05138264001	025906	TX 27	115	105	5,5	4 9/16"	5
05138265001	025913	TX 30	115	105	6,0	4 9/16"	5
05138266001	025920	TX 40	130	112	7,0	5 1/8"	5

367 Tournevis TORX PLUS®

Tournevis haute qualité Kraftform Plus signé Wera. Profil TORX PLUS®: Profil Torx Plus : Par rapport au profil TORX® « normal », l'agrandissement des six flancs responsables de la transmission de couple entre l'outil et la vis est réalisé selon un profil non pas circulaire mais elliptique. La force appliquée lors du vissage est ce faisant répartie sur des surfaces plus vastes. Des couples supérieurs sont transmis et la longévité des vis et de l'outil est encore accrue.

Manche multicomposants Kraftform pour un travail rapide et en douceur. Kraftform Plus : zones dures pour une haute vitesse de travail, les zones tendres garantissant quant à elles une transmission de couple élevée. La pointe Wera Black Point offre un ajustement parfait et une protection optimisée contre la corrosion. Le dispositif hexagonal antiroulement empêche les « échappées » importunes de l'outil sur le lieu de travail. Avec identification du type de vis et du calibre sur le manche, pour faciliter la recherche et le tri de l'outil.

367 Tournevis TORX PLUS®



Code	EAN						
			mm	mm	mm		
05028029001	041555	5 IP	60	70	3,5	2 3/8"	5
05028030001	040091	6 IP	60	70	3,5	2 3/8"	5
05028031001	040107	7 IP	60	70	3,5	2 3/8"	5
05028032001	040114	8 IP	60	70	3,5	2 3/8"	5
05028033001	040121	9 IP	60	81	4,0	2 3/8"	5
05028034001	040138	10 IP	80	81	4,0	3 1/8"	5
05028035001	040145	15 IP	80	98	4,0	3 1/8"	5
05028036001	040152	20 IP	100	98	4,5	4"	5
05028037001	040169	25 IP	100	105	5,0	4"	5
05028038001	040176	30 IP	115	105	6,0	4 9/16"	5

368 Tournevis pour vis à empreinte carrée

Tournevis haute qualité Kraftform Plus signé Wera, pour vis à empreinte carrée. Le système de guidage par couleur permet à l'utilisateur de retrouver et d'identifier rapidement le calibre requis. Manche Kraftform multicomposants pour un travail rapide et en douceur. La pointe Wera Black Point offre un parfait ajustement et une protection optimisée contre la corrosion. Le dispositif hexagonal antiroulement empêche les « échappées » importunes de l'outil sur le lieu de travail. Avec identification du type de vis et du calibre sur le manche, pour faciliter la recherche et le tri de l'outil.

368 Tournevis pour vis à empreinte carrée



	EAN						
Code			mm	mm	mm		
05117680001	028723	# 00	60	81	3,5	2 3/8"	5
05117681001	028730	# 0	60	81	4,0	2 3/8"	5
05117682001	028747	# 1	80	98	4,5	3 1/8"	5
05117683001	028754	# 1	200	98	4,5	8"	5
05117684001	028761	# 2	100	105	6,0	4"	5
05117685001	028778	# 2	200	105	6,0	8"	5
05117691001	040916	# 2	300	105	6,0	12"	2
05117686001	028785	# 3	150	112	8,0	6"	5
05117687001	028792	# 4	200	112	8,0	8"	5

368 SB Tournevis pour vis à empreinte carrée



Code	EAN			
	4013288			
05100070001	181404		368 1x # 1x80	5
05100071001	181428		368 1x # 2x100	5
05100072001	181435		368 1x # 3x150	5

338 Actionneur pour bornier

- Outil spécial pour débloquer les ressorts de contact des borniers électroniques
- Sa forme courbée permet d'actionner même les borniers qu'il n'est pas possible d'atteindre avec un tournevis normal
- Convient aux borniers à ressort avec une section de câble jusqu'à 1,5 mm² ou de 2,5 à 4,0 mm²

338 Actionneur pour bornier



	EAN							
Code	4013288	mm	mm	mm	mm	mm		
05008101001	225641	0,4	2,5	81	81	2,5	3/32"	10
05008102001	225788	0,6	3,5	81	81	3,5	9/64"	10

391 Tournevis à lame flexible

- Tournevis à lame flexible, pour vis à tête hexagonale
- Avec lame cylindrique flexible

391 Tournevis à lame flexible



	EAN							
Code	4013288	mm	mm	mm				
05028148001	004703	6	167	98	6 9/16"			5
05028150001	004710	7	167	98	6 9/16"			5
05028152001	004727	8	167	98	6 9/16"			5

395 Tournevis à douille

- Tournevis à douille, pour vis à tête hexagonale

395 Tournevis à douille



	EAN							
Code	4013288	mm	mm	mm	mm			
05028205001	004734	3,0	125	98	5,0	5"		5
05028210001	004741	3,5	125	98	6,1	5"		5
05028215001	004758	4,0	125	98	6,9	5"		5
05028220001	004765	4,5	125	98	7,1	5"		5
05028225001	004772	5,0	125	98	8,1	5"		5
05028230001	004789	5,5	125	98	8,1	5"		5
05029405001	004796	6,0	125	98	9,1	5"		5
05029410001	004802	7,0	125	105	11,0	5"		5
05029415001	004819	8,0	125	105	12,1	5"		5
05029420001	004826	9,0	125	105	13,1	5"		5
05029425001	004833	10,0	125	112	14,1	5"		5
05029430001	004840	11,0	125	112	16,0	5"		5
05029435001	004857	12,0	125	112	17,1	5"		5
05029440001	004864	13,0	125	112	18,1	5"		5
05029445001	004871	14,0	125	112	19,1	5"		5
05029450001	004888	15,0	125	112	21,0	5"		5

395 HO Tournevis à douille

Tournevis à douille haute qualité à lame creuse signé Wera.
Lame creuse pour le vissage sur tiges filetées : seule cette forme creuse permet en effet une pénétration de la tige filetée dans le tournevis à travers l'écrou. Manche Kraftform multicomposants pour des vitesses de travail élevées et un vissage particulièrement ergonomique.

Kraftform Plus : zones dures pour une haute vitesse de travail, les zones tendres garantissant quant à elles une transmission de couple élevée. Avec dispositif hexagonal antiroulement empêchant l'outil de s'échapper. Avec identification du type de vis et du calibre sur le manche, pour faciliter la recherche et le tri de l'outil. Pour vis à tête hexagonale.

- Tournevis à douille, pour vis à tête hexagonale
- Lame creuse accueillant la tige filetée, nicromatt

395 HO Tournevis à douille



	EAN							
Code	4013288	mm	mm	mm	mm	mm	mm	mm
05029460001	108296	5,0		90	98	7,2	3 35/64"	5
05029461001	108302	5,5		90	98	7,2	3 35/64"	5
05029462001	108319	6,0		90	98	7,2	3 35/64"	5
05029463001	108326	7,0		90	105	7,2	3 35/64"	5
05029464001	108333	8,0		90	105	9,3	3 35/64"	5
05029465001	108340	10,0		90	112	9,3	3 35/64"	5
05029466001	108357	13,0		90	112	11,0	3 35/64"	5
05029501001	110503		3/16"	90	98	7,2	3 35/64"	5
05029502001	110510		1/4"	90	98	7,2	3 35/64"	5
05029503001	110527		5/16"	90	105	9,3	3 35/64"	5
05029504001	110534		11/32"	90	105	9,3	3 35/64"	5
05029505001	110541		3/8"	90	112	9,3	3 35/64"	5
05029506001	110558		7/16"	90	112	11,0	3 35/64"	5
05029507001	110565		1/2"	90	112	11,0	3 35/64"	5

Take it easy : système d'identification par couleur - pour trouver facilement et rapidement l'outil requis.

Embout :
Take it easy : système d'identification par couleur

Douilles à embout Zyklop :
Take it easy : système d'identification par couleur

Clés mâles coudées :
Take it easy : système d'identification par couleur

Joker :
Take it easy : système d'identification par couleur

Petit tournevis à lame courte pour les endroits difficiles d'accès. Le manche bicomposant Kraftform, qui combine astucieusement les zones dures et tendres, permet une prise en main sûre et un travail précis.

Les lames présentent tous les avantages de la technologie d'embouts Wera. Traitement de surface spécial des lames pour une protection anticorrosion accrue et un ajustement optimal dans la vis. Le dispositif hexagonal antiroulement empêche les « échappées » inopportunes au poste de travail.

- Forme compacte pour travailler dans les espaces de montage exigus
- Manche Kraftform ergonomique bicomposant pour un travail de précision
- Lames offrant les avantages de la technologie d'embouts Wera
- Avec profil hexagonal empêchant l'outil de rouler
- Avec « Take it easy » : trouver facilement le bon profil grâce à la couleur et la bonne taille grâce au marquage

335 Tournevis Tom Pouce



	EAN							
Code	4013288	mm	mm	mm	mm	mm	mm	mm
05008840001	212115	0,6	3,5	24,5	54	3,5	9/64"	5
05008841001	212122	0,8	4,0	24,5	54	4,0	5/32"	5
05008842001	212139	1,0	5,5	24,5	54	5,5	7/32"	5
05008843001	212146	1,2	6,5	24,5	54	6,5	1/4"	5
05008844001	212153	1,2	8,0	24,5	54	8,0	5/16"	5

350 Tournevis Tom Pouce cruciforme PH



	EAN	+	mm	mm	mm	mm	
Code	4013288						
05008850001	212160	PH 1	25	54	4,2	1"	5
05008851001	212177	PH 2	25	54	5,2	1"	5
05008852001	212184	PH 3	25	54	6,2	1"	5

355 Tournevis Tom Pouce cruciforme PZ



	EAN	*	mm	mm	mm	mm	
Code	4013288						
05008853001	212191	PZ 1	25	54	4,5	1"	5
05008854001	212207	PZ 2	25	54	6,0	1"	5
05008855001	212214	PZ 3	25	54	8,0	1"	5

367 Tournevis Tom Pouce TORX®



	EAN	*	mm	mm	mm	mm	
Code	4013288						
05008856001	212245	TX 10	25	54	3,4	1"	5
05008857001	212252	TX 15	25	54	3,7	1"	5
05008858001	212269	TX 20	25	54	4,0	1"	5
05008859001	212276	TX 25	25	54	4,5	1"	5
05008860001	212283	TX 27	25	54	5,1	1"	5
05008861001	212290	TX 30	25	54	5,6	1"	5
05008862001	212306	TX 40	25	54	-	1"	5

368 Tournevis Tom Pouce pour vis à empreinte carrée

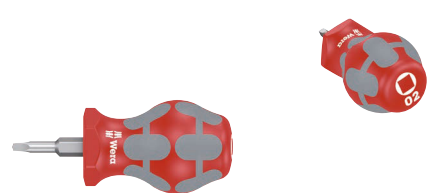

	EAN	□	mm	mm	mm	mm	
Code	4013288						
05008863001	212313	# 01	25	54	4,2	1"	5
05008864001	212320	# 02	25	54	4,2	1"	5

9650 Barre magnétique jeu de tournevis Kraftform

Jeu de tournevis Kraftform, 9 pièces, sur barre d'attache. Jeu de tournevis polyvalents. Manche Kraftform Plus favorisant l'ergonomie au travail et empêchant la formation d'ampoules et de callosités. Les zones dures permettent une vitesse de travail élevée alors que les zones tendres garantissent la transmission de couples élevés.

932 A avec lame hexagonale traversante et zone de frappe ; 350, 355 et 335 avec Lasertip : la pointe des tournevis Wera Lasertip fait l'objet d'un grenelage microscopique par rayon laser. Cette surface rugueuse vient littéralement « mordre » dans la tête de vis. Finis les dérapages intempestifs. 160 iS isolé VDE et avec Lasertip.

Repéreur d'outils « Take it easy » avec code couleur en fonction des empreintes et indication de la taille pour trouver rapidement et facilement l'outil nécessaire.

Les attaches de la barre offrent un maintien parfait des outils. La barre se fixe solidement aux surfaces métalliques grâce à un aimant puissant. La barre peut aussi être vissée au mur.

- L'outil adéquat quelle que soit l'application – ensemble polyvalent de tournevis
- Les attaches de la barre offrent un maintien parfait des outils
- La barre se fixe solidement aux surfaces métalliques grâce à un aimant puissant. La barre peut aussi être vissée au mur

9650 Barre magnétique jeu de tournevis Kraftform



Code	EAN		
05051012001	228970		1
		<ul style="list-style-type: none"> 932 A 1x 1,0x5,5x100; 1x 1,2x7,0x125 350 1x PH 2x100 355 1x PZ 1x80; 1x PZ 2x100 367 TORX® 1x TX 20x100; 1x TX 25x100 335 1x 0,8x4,0x100 160 iS VDE 1x 0,6x3,5x100 9611 1x 30,0x400,0 	

Kraftform Big Pack 300

- Tournevis pour vis à fente, Phillips/Plat, Pozidriv et TORX®

Kraftform Big Pack 300



Code	EAN		
05105630001	4013288 163622		1
		350 PH 1x PH 1x80; 1x PH 2x100; 1x PH 3x150	
		355 PZ 1x PZ 1x80; 1x PZ 2x100; 1x PZ 3x150	
		367 TORX® 1x TX 10x80; 1x TX 15x80; 1x TX 20x100; 1x TX 25x100; 1x TX 30x115	
		334 1x 1,2x6,5x150	
		335 1x 0,6x3,5x100 ¹⁾ ; 1x 0,8x4,0x100	
		Rack 2x 190,0x50,0	

¹⁾ sans Lasertip

Kraftform XXL

- L'outil adéquat quelle que soit l'application – ensemble polyvalent de tournevis

Kraftform XXL



Code	EAN		
05051010001	4013288 139092		1
		350 PH 1x PH 1x80; 1x PH 2x100	
		355 PZ 1x PZ 1x80; 1x PZ 2x100	
		932 A 1x 1,0x5,5x100; 1x 1,2x7,0x125	
		334 1x 1,2x6,5x150	
		335 1x 0,8x4,0x100; 1x 1,0x5,5x125	
		160 i VDE 1x 0,4x2,5x80 ¹⁾ ; 1x 0,6x3,5x100 ¹⁾	
		247 1x 0,5x3,0x70	
		Rack 2x 190,0x50,0	

¹⁾ sans Lasertip

²⁾ Ce produit n'est pas disponible aux États-Unis et au Canada.

Kraftform XXL 2



Code	EAN		
05051011001	4013288 144225		1
		+	350 PH 1x PH 2x100
		+	355 PZ 1x PZ 1x80; 1x PZ 2x100
		●	932 A 1x 1,0x5,5x100; 1x 1,2x7,0x125
		●	335 1x 0,8x4,0x100
		⊕	367 TORX® 1x TX 15x80; 1x TX 20x100; 1x TX 25x100
		●	160 i VDE 1x 0,4x2,5x80 ¹⁾ ; 1x 0,6x3,5x100 ¹⁾
		●	247 1x 0,5x3,0x70
			Rack 2x 190,0x50,0

¹⁾ sans Lasertip

²⁾ Ce produit n'est pas disponible aux États-Unis et au Canada.

Kraftform XXL 3



Code	EAN		
05347106001	4013288 182388		1
		●	932 A 1x 1,0x5,5x100; 1x 1,2x7,0x125
		+	350 PH 1x PH 1x80; 1x PH 2x100
		●	334 1x 1,2x6,5x150
		●	335 1x 0,8x4,0x100; 1x 1,0x5,5x125
		○	368 1x # 1x80; 1x # 2x100
		●	160 i VDE 1x 0,4x2,5x80 ¹⁾ ; 1x 0,6x3,5x100 ¹⁾
			Rack 2x 190,0x50,0

¹⁾ sans Lasertip

Kraftform 2go 300

11 tournevis; à repérage «Take it easy» dans; leur fourreau Wera 2go 4. À division réglable des espaces intérieurs pouvant être compartimentés à volonté pour un agencement individuel.

- Convient pour être accrochée aux éléments du système Wera 2go

Kraftform 2go 300



Code	EAN		
05004313001	4013288 187833		1
			Wera 2go 4 1x 165,0x165,0x105,0
		+	350 PH 1x PH 1x80; 1x PH 2x100
		+	355 PZ 1x PZ 1x80; 1x PZ 2x100
		⊕	367 TORX® 1x TX 10x80; 1x TX 15x80; 1x TX 20x100; 1x TX 25x100; 1x TX 30x115
		●	334 SK 1x 0,8x4,5x90; 1x 1,2x7,0x125
			K120 1x 50,0x120,0

334 SK/6 Rack Jeu de tournevis Kraftform Plus Lasertip + Rack

- Avec lame hexagonale et plot pouvant accueillir une clé pour transmission de couples supérieurs

334 SK/6 Rack Jeu de tournevis Kraftform Plus Lasertip + Rack



Code	EAN		
05007680001	4013288 111418		1
		+	350 SK PH 1x PH 1x80; 1x PH 2x100
		●	334 SK 1x 0,6x3,5x75 ¹⁾ ; 1x 0,8x4,0x90; 1x 1,0x5,5x100; 1x 1,2x6,5x125

¹⁾ sans Lasertip

334/6 Rack Jeu de tournevis Kraffform Plus Lasertip + Rack



Code	EAN		
05105650001	4013288 003133		1
		⊕ 350 PH 1x PH 1x80; 1x PH 2x100	
		⊖ 334 1x 1,2x6,5x150	
		⊖ 335 1x 0,5x3,0x80 ¹⁾ ; 1x 0,8x4,0x100; 1x 1,0x5,5x125	

¹⁾sans Lasertip

334/355 SK/6 Jeu de tournevis Kraffform Plus Lasertip + Rack

- Avec lame hexagonale et plot pouvant accueillir une clé pour transmission de couples supérieurs

334/355 SK/6 Jeu de tournevis Kraffform Plus Lasertip + Rack



Code	EAN		
05007681001	4013288 111425		1
		⊕ 355 SK PZ 1x PZ 1x80; 1x PZ 2x100	
		⊖ 334 SK 1x 0,6x3,5x75 ¹⁾ ; 1x 0,8x4,0x90; 1x 1,0x5,5x100; 1x 1,2x6,5x125	

¹⁾sans Lasertip

334/355/6 Jeu de tournevis Kraffform Plus Lasertip + Rack



Code	EAN		
05105656001	4013288 003140		1
		⊕ 355 PZ 1x PZ 1x80; 1x PZ 2x100	
		⊖ 334 1x 1,2x6,5x150	
		⊖ 335 1x 0,5x3,0x80 ¹⁾ ; 1x 0,8x4,0x100; 1x 1,0x5,5x125	

¹⁾sans Lasertip

335/350/355/6 Jeu de tournevis Kraffform Plus Lasertip + Rack



Code	EAN		
05105622001	4013288 041616		1
		⊕ 350 PH 1x PH 1x80; 1x PH 2x100	
		⊕ 355 PZ 1x PZ 1x80; 1x PZ 2x100	
		⊖ 335 1x 0,8x4,0x100; 1x 1,0x5,5x125	

335/350/355/3 Jeu de tournevis Kraftform Plus à lames extra-longues 300 mm

- Avec lame extra-longue permettant d'opérer également dans les endroits profonds

335/350/355/3 Jeu de tournevis Kraftform Plus à lames extra-longues 300 mm

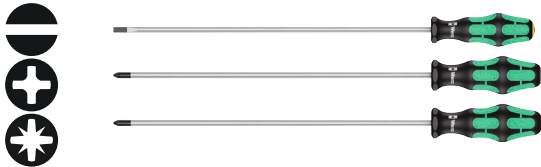

Code	EAN		
05347735002	120991		1
		335 1x 1,0x5,5x300 ¹⁾	
		350 PH 1x PH 2x300 ¹⁾	
		355 PZ 1x PZ 2x300 ¹⁾	

¹⁾sans Lasertip

335/350/355/4 Jeu de tournevis Kraftform Plus Lasertip à lames extra-longues 200 mm

- Avec lame extra-longue permettant d'opérer également dans les endroits profonds

335/350/355/4 Jeu de tournevis Kraftform Plus Lasertip à lames extra-longues 200 mm

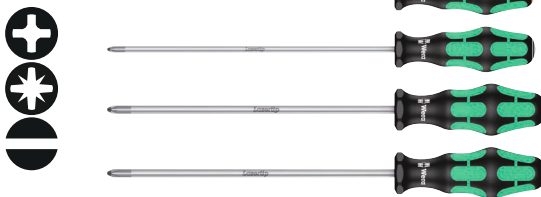

Code	EAN		
05347736002	117397		1
		350 PH 1x PH 2x200	
		355 PZ 1x PZ 1x200; 1x PZ 2x200	
		335 1x 1,0x5,5x200	

335/350/367/7 Rack Jeu de tournevis Kraftform Plus Lasertip + Rack



Code	EAN		
05320540001	094704		1
		350 PH 1x PH 2x100	
		355 PZ 1x PZ 1x80; 1x PZ 2x100	
		335 1x 0,8x4,0x100	
		367 TORX® 1x TX 15x80; 1x TX 20x100; 1x TX 25x100	

367/7TORX® HF Jeu de tournevis Kraftform Plus TORX® HF avec fonction de retenue + Rack

- Avec fonction de retenue pour vis TORX®, micromatt

367/7TORX® HF Jeu de tournevis Kraftform Plus TORX® HF avec fonction de retenue + Rack



Code	EAN		
05223161001	118226		1
		367 TORX® HF 1x TX 8x60; 1x TX 10x80; 1x TX 15x80; 1x TX 20x100; 1x TX 25x100; 1x TX 27x115; 1x TX 30x115	

367/6 Jeu de tournevis Kraftform Plus TORX® HF avec fonction de retenue + Rack



Code		EAN		
05028059001		4013288	100764	1
				367 TORX® HF 1x TX 10x80; 1x TX 15x80; 1x TX 20x100; 1x TX 25x100; 1x TX 30x115; 1x TX 40x130

367/4 Jeu de tournevis Kraftform Plus TORX® HF avec fonction de retenue, à lames extra-longues 300 mm

- Tournevis pour vis à empreinte TORX®, avec fonction de retenue et lame extra-longue de 300 mm

367/4 Jeu de tournevis Kraftform Plus TORX® HF avec fonction de retenue, à lames extra-longues 300 mm

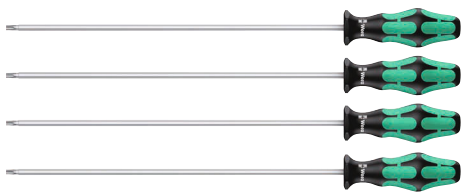

Code		EAN		
05028074001		4013288	138378	1
				367 TORX® HF 1x TX 20x300; 1x TX 25x300; 1x TX 27x300; 1x TX 30x300

367/6 TORX® Jeu de tournevis Kraftform Plus + Rack



Code		EAN		
05028062001		4013288	028891	1
				367 TORX® 1x TX 10x80; 1x TX 15x80; 1x TX 20x100; 1x TX 25x100; 1x TX 30x115; 1x TX 40x130

334/368/6 Jeu de tournevis + Rack



Code		EAN		
05347778001		4013288	122735	1
				350 PH 1x PH 1x80; 1x PH 2x100 334 1x 1,2x6,5x150 335 1x 0,8x4,0x100 368 1x # 1x80; 1x # 2x100

367/6 TORX® BO Jeu de tournevis Kraftform Plus TORX® sécurité + Rack

- Tournevis pour vis à empreinte TORX® percé

367/6 TORX® BO Jeu de tournevis Kraftform Plus TORX® sécurité + Rack



Code		EAN		
05138250001		4013288		
028907		111432		1
		367 TORX® BO		
		1x TX 10x80; 1x TX 15x80; 1x TX 20x100;		
		1x TX 25x100; 1x TX 30x115; 1x TX 40x130		

338/2 Jeu d'actionneurs pour bornier

Jeu de 2 actionneurs pour les borniers à ressort. Les lames courbées permettent d'actionner facilement les borniers à ressort dans les boîtiers de distribution qui sont inaccessibles avec une lame droite.

La lame reste dans le bornier, ce qui laisse les deux mains libres pour engager le câble. Manche Kraftform multicomposant pour un travail rapide et en douceur.

- Outil spécial pour débloquer les ressorts de contact des borniers électroniques
- Sa forme courbée permet d'actionner même les borniers qu'il n'est pas possible d'atteindre avec un tournevis normal
- Convient aux borniers à ressort avec une section de câble jusqu'à 1,5 mm² ou de 2,5 à 4,0 mm²

338/2 Jeu d'actionneurs pour bornier



Code		EAN		
05008100001		4013288		
225658		207616		1
		338		
		1x 0,4x2,5x81; 1x 0,6x3,5x81		

395 H0/7 SM Jeu de tournevis à douille

- Tournevis à douille, pour vis à tête hexagonale
- Lame creuse accueillant la tige filetée, nicromatt

395 H0/7 SM Jeu de tournevis à douille



Code		EAN		
05029510001		4013288		
111432		111432		1
		395 H0		
		1x 5,0x90; 1x 5,5x90; 1x 6,0x90; 1x 7,0x90;		
		1x 8,0x90; 1x 10,0x90; 1x 13,0x90		

395 H0/3 Jeu de tournevis creux à douille

- Tournevis à douille, pour vis à tête hexagonale, nicromatt
- Lame creuse pour goujon, particulièrement utile pour la fixation de robinetterie

395 H0/3 Jeu de tournevis creux à douille



Code		EAN		
05134275001		4013288		
207616		207616		1
		395 H0		
		1x 10,0x90; 1x 13,0x90; 1x 7/16"x90		

391/3 Jeu de tournevis à lame flexible

- Avec lame cylindrique flexible

391/3 Jeu de tournevis à lame flexible



Code		EAN		1
05135311001		4013288		
		169860		
		391		
		1x 6x167; 1x 7x167; 1x 8x167		

Jeu de tournevis Tom Pouce Set 1

Tournevis particulièrement petits à lame courte pour les endroits difficiles d'accès. Le manche bicomposant Kraftform, qui combine astucieusement les zones dures et tendres, permet une prise en main sûre et un travail précis.

Les lames présentent tous les avantages de la technologie d'embouts Wera. Traitement de surface spécial des lames pour une protection anticorrosion accrue et un ajustement optimal dans la vis. Le dispositif hexagonal antirotation empêche les « échappées » inopportunes au poste de travail.

- Forme compacte pour travailler dans les espaces de montage exigus
- Manche Kraftform ergonomique bicomposant pour un travail de précision
- Lames offrant les avantages de la technologie d'embouts Wera
- Avec profil hexagonal empêchant l'outil de rouler
- Avec « Take it easy » : trouver facilement le bon profil grâce à la couleur et la bonne taille grâce au marquage

Jeu de tournevis Tom Pouce Set 1



Code		EAN		1
05008870001		4013288		
		212337		
		335 Stubby		
		1x 0,6x3,5x24,5; 1x 0,8x4,0x24,5; 1x 1,0x5,5x24,5		
		350 PH Stubby		
		1x PH 1x25; 1x PH 2x25		

Jeu de tournevis Tom Pouce 2



Code		EAN		1
05008871001		4013288		
		212344		
		335 Stubby		
		1x 0,6x3,5x24,5; 1x 0,8x4,0x24,5; 1x 1,0x5,5x24,5		
		355 PZ Stubby		
		1x PZ 1x25; 1x PZ 2x25		

Jeu de tournevis Tom Pouce 3

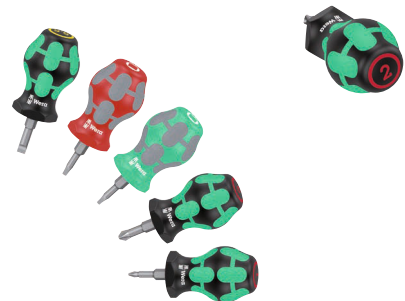

Code		EAN		1
05008872001		4013288		
		214096		
		350 PH Stubby		
		1x PH 1x25; 1x PH 2x25		
		335 Stubby		
		1x 1,0x5,5x24,5		
		368 Stubby		
		1x # 01x25; 1x # 02x25		

Jeu Tom Pouce TX 1 Jeu de tournevis TORX®

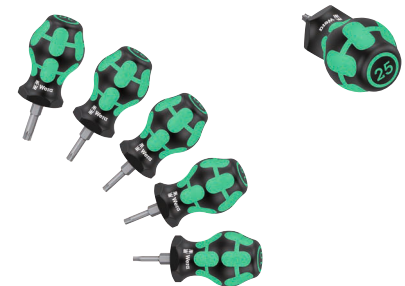

Code		EAN		1
05008876001		4013288		
		212351		
		367 TORX® Stubby		
		1x TX 10x25; 1x TX 15x25; 1x TX 20x25; 1x TX 25x25; 1x TX 30x25		

Bicycle Big Pack 1



Code	EAN		
05004190001	4013288 220745		1
		354 Hex-Plus 1x 2,0x75; 1x 2,5x75	
		454 HF 1x 3x100; 1x 4x150; 1x 5x150; 1x 6x200; 1x 8x200	
		367 TORX® 1x TX 10x80	
		467 TORX® HF 1x TX 20x100; 1x TX 25x200	
		932 A 1x 1,0x5,5x100; 1x 1,2x7,0x125	
		350 PH 1x PH 1x80; 1x PH 2x100	

1267 A Clés-drapeaux TORX®

Clé-drapeau Wera haute qualité pour vis à empreinte TORX®. Transmission de couple élevée sur petites vis. Convient particulièrement à l'échange de porte-plaquettes.

La finition BlackLaser offre une excellente protection des surfaces, y compris contre la corrosion, et une haute longévité. Multicomposants pour une prise en main particulièrement bonne.

- Clé-drapeau TORX® pour vis à empreinte TORX®
- Manche multicomposants
- Lame cylindrique à finition BlackLaser : excellente protection des surfaces et haute longévité
- Haute tenue anticorrosion
- Transmission de couple élevée sur petites vis

1267 A Clés-drapeaux TORX®



Code	EAN						
05026350001	093516	TX 6	33	62,0	3,0	1 19/64"	10
05026351001	093523	TX 7	33	62,0	3,0	1 19/64"	10
05026352001	093530	TX 8	40	69,0	3,0	1 37/64"	10
05026353001	093547	TX 9	40	69,0	3,0	1 37/64"	10
05026354001	093554	TX 10	40	69,0	3,0	1 37/64"	10

1267 A Clés-drapeaux TORX PLUS®



Code	EAN						
05026360001	093561	6 IP	33	62,0	3,0	1 19/64"	10
05026361001	093578	7 IP	33	62,0	3,0	1 19/64"	10
05026363001	093608	9 IP	40	69,0	3,0	1 37/64"	10

1267 B Clés-drapeaux combinées TORX®

Clé-drapeau Wera haute qualité à profil combiné pour vis à empreinte TORX® et vis hexagonales. Transmission de couple élevée sur petites vis. Convient particulièrement à l'échange de porte-plaquettes. La finition BlackLaser offre une excellente protection des surfaces, y compris contre la corrosion, et une haute longévité. Multicomposants pour une prise en main particulièrement bonne.

1267 B Clés-drapeaux combinées TORX®



Code	EAN						
05026372001	093639	TX 15	3,5	47	86,0	1 27/32"	10
05026373001	093707	TX 15	4	47	86,0	1 27/32"	10
05026374001	093646	TX 20	4	47	86,0	1 27/32"	10

1267 B Clés-drapeaux combinées TORX PLUS®



Code	EAN						
05026382001	093677	15 IP	3,5	47	86,0	1 27/32"	10

9500 Bloc de magnétisation SB

Bloc de magnétisation Wera, permettant d'aimanter/désaimanter les outils et d'assurer ainsi le parfait maintien des vis sur la lame.

- Pour aimanter/désaimanter l'empreinte des outils
- Pour magnétiser, faire passer la pointe de l'outil le long du côté positif
- Pour démagnétiser, faire passer la pointe de l'outil le long du côté négatif

9500 Bloc de magnétisation SB



		EAN							
Code		4013288	mm						
05033404001		219589	64,6						1

1427 Affiloir



	EAN								
Code	4013288	mm	mm						
05027405001	019998	105	92	4 3/16"					5

1428 Point à ferrer



	EAN								
Code		mm	mm						
05027455001	020000	107	92	4 9/32"					5

9611 Barre magnétique pouvant accueillir jusqu'à 9 tournevis Kraftform, vide

- Les attaches de la barre offrent un maintien parfait des outils
- La barre se fixe solidement aux surfaces métalliques grâce à un aimant puissant. La barre peut aussi être vissée au mur

9611 Barre magnétique pouvant accueillir jusqu'à 9 tournevis Kraftform, vide



	EAN								
Code	4013288	mm	mm						
05136414001	230690	30,0	400,0						1

Rack pour tournevis Kraftform Micro



		mm	mm						
05134002001	100047	190,0	80						1

Rack pour tournevis Kraftform



	EAN								
Code	4013288	mm	mm						
05134001001	100030	190,0	50,0						1

1440/1442 Jeu d'agrippe-vis

Jeu d'agrippe-vis Wera : outil emboîtable ayant pour fonction de retenir les vis. Maintient à coup sûr les vis de tout profil sur l'outil.

Pouvant coulisser sur la lame en direction du haut, l'agrippe-vis n'entrave pas le vissage, même dans le cas de vis situées en profondeur.

- Assortiment d'agrippe-vis
- Douille avec fonction de retenue de la vis
- Maintient fiable des vis de tout profil et de toute taille sur l'outil
- En plastique élastomère robuste

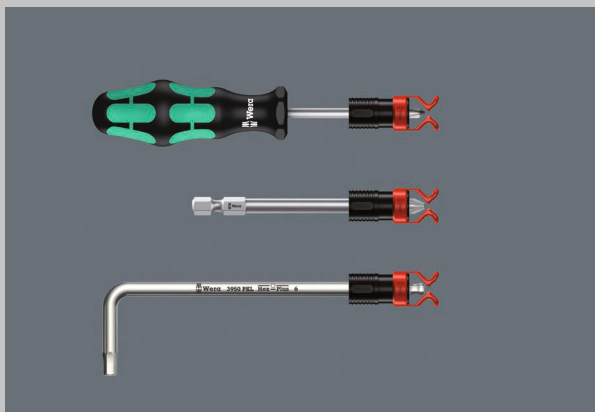

1441 SB Agrippe-vis, ayant pour fonction de retenir les vis sur les lames de tournevis, embouts longs et clés mâles coudées



Code	EAN	∅	L					
05073681001	140357	4,5-6,0	41,0					1

1440/1442 Jeu d'agrippe-vis



Code	EAN			
05073680001	140340			1
		1440		
		1x 4,5-6,0x41,0		
		1442		
		1x 6,0-8,5x41,0		

9108/2 Set Clé de montage pour connecteurs MC4

Jeu composé de 2 clés de montage pour connecteurs solaires MC4 (multicontact).

- 2 clés de montage 9108 pour connecteurs solaires MC4 (multicontact)
- Pour la fixation et le désassemblage de connecteurs MC4
- Plastique renforcé de fibre de verre

9108/2 Set Clé de montage pour connecteurs MC4



Code	EAN			
05136700001	230461			1
		9108		
		2x 115		

9523 Jeu de pièces de rechange pour dérive-chaîne

- Avec dérive-chaîne et crochet de chaîne avec goupille interchangeable pour ouvrir et fermer les chaînes de vélos. Compatible avec les chaînes single speed et jusqu'à 12 vitesses

9523 Jeu de pièces de rechange pour dérive-chaîne

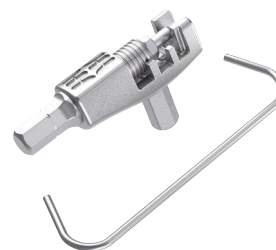

Code	EAN			
05136039001	227867			1
		9513	Détacheur de chaîne	
		9512	Crochet de chaîne	

Bicycle Set 13

Jeu de démonte-pneus 2 pièces pour un usage mobile ou stationnaire. Les deux démonte-pneus sont fabriqués en plastique renforcé de fibre de verre : démonte-pneu 9502 avec admission d'embouts également adapté pour fixer une valve française, et démonte-pneu 9503 avec démonte-obus.

Les démonte-pneus en plastique renforcé de fibre de verre permettent de retirer les pneus de la jante, sans endommager la jante.

- 2 démonte-pneus (9502+9503) en plastique renforcé de fibre de verre
- Retirer le pneu de la jante en toute sécurité, sans endommager la jante
- La prise hexagonale 1/4" du démonte-pneu 9502 permet de fixer les valves françaises et l'utilisation d'un embout 1/4"
- Démonte-pneu 9503 avec démonte-obus et dégonfleur

Bicycle Set 13



Code	EAN			
	4013288			
05004184001	220585	9502 1x 105,0		5
		9503 1x 105,0		

Bicycle Set 15

L'outil pour vélo léger et ultra compact avec deux embouts 4-en-1 et trois démonte-pneus. Un seul embout suffit pour quatre profils de vis différents. Réduction significative du poids de plus de 50 %. Grâce à ce gain de place considérable, le Bicycle Set 15 est idéal pour les interventions mobiles.

Le fonctionnement des gros profils est possible grâce au montage sur ressort des petites pointes. L'embout dispose d'un emmanchement hexagonal 1/4" (série Wera 1), il est donc aussi utilisable avec par ex. les cliquets à embouts et manches avec Rapidaptor.

Le démonte-pneu 9504 dispose d'une admission 1/4" pour utiliser un embout 1/4". Lorsque les deux démonte-pneus 9504 sont empilés l'un sur l'autre, il est possible d'utiliser un embout 4-en-1 pour obtenir un outil de vissage. Le démonte-pneu 9505 sert à la fois de démonte-obus et de dégonfleur. Les démonte-pneus et embouts 4-en-1 peuvent être emboîtés ensemble pour gagner de la place et éviter de perdre un élément.

Bicycle Set 15



Code	EAN			
	4013288			
05004182001	222190	9504 2x 105,0		1
		9505 1x 105,0		
		9506 1x 3,0; 4,0; 5,0; 6,0x37		
		9507 1x 2,5; 5,0; 6,0; TX 25x37		

Kraftform Micro : le tournevis électronique

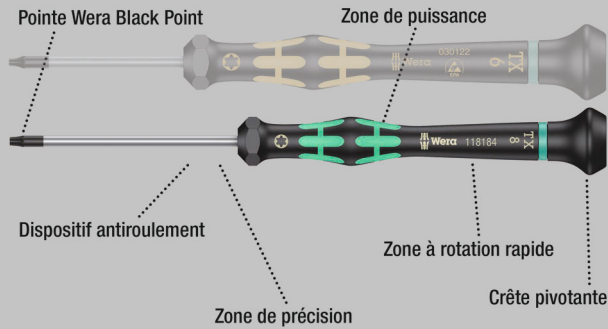

Tournevis haute qualité Wera Micro, pour vissages en mécanique de précision. La tête pivotante servant d'appui à la main et la zone de rotation rapide située juste en-dessous permettent un vissage très rapide. Le repositionnement fastidieux de la main n'a plus lieu d'être. La zone de puissance, incluant des zones tendres, permet la transmission de couples de serrage/desserage élevés, la zone de précision garantissant quant à elle le bon angle de rotation lors des travaux d'ajustage. La pointe Wera Black Point offre un parfait ajustement et une protection optimisée contre la corrosion.

Le repéreur d'outils « Take it easy » avec repérage couleur en fonction des pointes et des poinçons de calibre, pour trouver facilement et rapidement l'outil nécessaire.

- Manche Kraftform Micro multicomposants pour un vissage rapide et ergonomique
- Avec dispositif anti-roulement et tête rotative pour un vissage rapide
- L'empreinte Black Point optimise précision et protection anticorrosion
- Avec « Take it easy » : trouver facilement le bon profil grâce à la couleur et la bonne taille grâce au marquage
- Par exemple pour électroniciens, opticiens, mécaniciens de précision, joailliers ou techniciens informatiques

2035 Tournevis électronique pour vis à fente

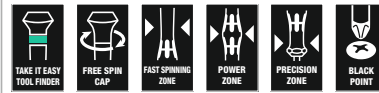

	EAN							
Code	4013288	mm	mm	mm	mm	mm		
05117990001	108418	0,16	0,8	40	97	2,0	1/32"	10
05117991001	108425	0,18	1,0	40	97	2,0	0,04"	10
05117992001	108432	0,20	1,2	40	97	2,0	0,05"	10
05118002001	031877	0,23	1,5	40	97	2,0	1/16"	10
05118003001	108456	0,23	1,5	60	97	2,0	1/16"	10
05118000001	031860	0,25	1,2	40	97	2,0	0,05"	10
05117993001	108463	0,30	1,8	40	97	2,0	0,07"	10
05118004001	031884	0,30	1,8	60	97	2,0	0,07"	10
05118017001	151704	0,30	2,0	50	97	2,0"	5/64"	10
05117997001	194824	0,35	2,5	40	97	2,5	3/32"	10
05118005001	108470	0,40	2,0	40	97	2,5	5/64"	10
05118006001	031891	0,40	2,0	60	97	2,5	5/64"	10
05118007001	108487	0,40	2,0	100	97	2,5	5/64"	10
05117994001	108494	0,40	2,5	50	97	2,5	3/32"	10
05118008001	031907	0,40	2,5	80	97	2,5	3/32"	10
05117995001	108517	0,50	3,0	50	97	3,0	1/8"	10
05118010001	031914	0,50	3,0	80	97	3,0	1/8"	10
05118012001	031921	0,60	3,5	80	97	4,0	9/64"	10
05118014001	031938	0,80	4,0	80	97	4,0	5/32"	10

2055 PZ Tournevis électronique pour vis cruciformes PZ



	EAN							
Code	4013288		mm	mm	mm			
05118030001	032195	PZ 0	60	97	3,0	2 3/8"		10
05118032001	032201	PZ 1	80	97	4,0	3 1/16"		10

2050 PH Tournevis électronique pour vis cruciformes PH



	EAN	+	mm	mm	mm	mm	
Code	4013288						
05345290001 ¹⁾²⁾	164506	PH 000	40	97	1,5/2,5	1 9/16"	10
05118019001 ¹⁾²⁾	108562	PH 00	40	97	1,8/2,5	1 9/16"	10
05118020001 ¹⁾	031969	PH 00	60	97	2,5	2 3/8"	10
05118026001 ³⁾	194800	PH 0	40	97	3,0	1 9/16"	10
05118022001 ³⁾	031976	PH 0	60	97	3,0	2 3/8"	10
05118023001	108579	PH 1	60	97	4,0	2 3/8"	10
05118024001	031983	PH 1	80	97	4,0	3 1/8"	10

¹⁾ Optimisés pour les vis PH asiatiques

²⁾ Lame détournée au nominal sur 10 mm

³⁾ Calibre 0 modifié conformément à JCIS 0 (Japanese Camera Industrial Standard)

2067 Tournevis électronique TORX® HF avec fonction de retenue

- Avec fonction de retenue pour vis TORX®

2067 Tournevis électronique TORX® HF avec fonction de retenue



	EAN	*	mm	mm	mm	mm	
Code	4013288						
05118180001	108623	TX 4	40	97	2,5	1 9/16"	5
05118181001	108630	TX 5	40	97	3,0	1 9/16"	5
05118182001	108647	TX 6	40	97	3,0	1 9/16"	5
05118183001	108654	TX 7	60	97	3,0	2 3/8"	5
05118184001	108661	TX 8	60	97	3,0	2 3/8"	5
05118185001	108678	TX 9	60	97	4,0	2 3/8"	5
05118186001	108685	TX 10	60	97	4,0	2 3/8"	5

2067 Tournevis électronique TORX®

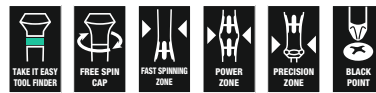

	EAN	*	mm	mm	mm	mm	
Code	4013288						
05118035001	108593	TX 1	40	97	2,0	1 9/16"	5
05118036001	108609	TX 2	40	97	2,0	1 9/16"	5
05118037001	108616	TX 3	40	97	2,0	1 9/16"	5
05118039001	040084	TX 4	40	97	2,5	1 9/16"	5
05118040001	032218	TX 5	40	97	3,0	1 9/16"	5
05118042001	032225	TX 6	40	97	3,0	1 9/16"	5

2067 Tournevis électronique TORX® B0

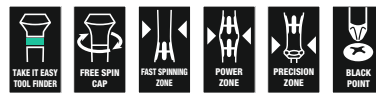

	EAN	*	mm	mm	mm	mm	
Code	4013288						
05118044001	032232	TX 7	60	97	3,0	2 3/8"	5
05118046001	032249	TX 8	60	97	3,0	2 3/8"	5
05118048001	032256	TX 9	60	97	4,0	2 3/8"	5
05118050001	032263	TX 10	60	97	4,0	2 3/8"	5
05118052001	032270	TX 15	60	97	4,0	2 3/8"	5
05118054001	032287	TX 20	60	97	4,0	2 3/8"	5

2067 Tournevis électronique IPR TORX PLUS®



	EAN	*	mm	mm	mm	mm	
Code	4013288						
05030160001	178749	1 IPR	40	97	2,0	1 37/64"	5

¹⁾ Sans perforation

Hex-Plus - Permet aux vis à six pans creux de durer plus longtemps

La déformation de la vis est diminuée

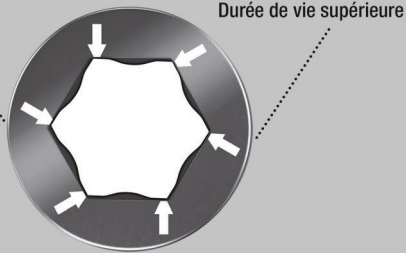

- Tournevis Kraftform Micro Pour vis à six pans creux
- Hex-Plus conférant une longévité supérieure aux vis à six pans creux

2054 Tournevis électronique pour vis six pans creux



Code	EAN	⊕	⊙	⌈	⌋	⊘	⌈	⊠
Code	EAN	mm		mm	mm	mm		
05118060001	032072	0,7		40	97	3,0	1 9/16"	5
05118062001	032089	0,9		40	97	3,0	1 9/16"	5
05118064001	032096	1,3		40	97	3,0	1 9/16"	5
05118066001	032102	1,5		60	97	3,0	2 3/8"	5
05118068001	032119	2		60	97	3,0	2 3/8"	5
05118070001	032126	2,5		60	97	4,0	2 3/8"	5
05118072001	032133	3,0		60	97	4,0	2 3/8"	5
05345284001	152206	-	0,028"	40	97	3,0	1 9/16"	5
05345285001	152213	-	0,035"	40	97	3,0	1 9/16"	5
05118074001	032140	-	0,05"	40	97	3,0	1 9/16"	5
05118076001	032157	-	1/16"	60	97	3,0	2 3/8"	5
05118078001	032164	-	5/64"	60	97	3,0	2 3/8"	5
05118080001	032171	-	3/32"	60	97	4,0	2 3/8"	5
05118082001	032188	-	7/64"	60	97	4,0	2 3/8"	5
05118075001	108807	-	1/8"	60	97	4,0	2 3/8"	5

2052 Tournevis électronique hexagonal à tête sphérique

- Avec tête sphérique pour un travail sûr même en situations de montage complexes

2052 Tournevis électronique hexagonal à tête sphérique

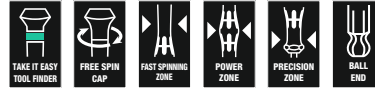

Code	EAN	⊕	⊙	⌈	⌋	⊘	⌈	⊠
Code	EAN	mm		mm	mm	mm		
05118089001	108814	1,3		60	97	3,0	2 3/8"	5
05118090001	031990	1,5		60	97	3,0	2 3/8"	5
05118092001	032003	2,0		60	97	3,0	2 3/8"	5
05118094001	032010	2,5		60	97	4,0	2 3/8"	5
05118096001	032027	3,0		60	97	4,0	2 3/8"	5
05118098001	032034	-	1/16"	60	97	3,0	2 3/8"	5
05118100001	032041	-	5/64"	60	97	3,0	2 3/8"	5
05118102001	032058	-	3/32"	60	97	3,0	2 3/8"	5
05118106001	110954	-	7/64"	60	97	4,0	2 3/8"	5
05118103001	108821	-	1/8"	60	97	4,0	2 3/8"	5

2072 Tournevis Kraftform Micro Microstix®



Code	EAN	⊕	⌈	⌋	⊘	⌈	⊠
Code	EAN	m	mm	mm	mm		
05118145001	194817	m	40	97	2,5	1 9/16"	5

2069 Tournevis électronique à douille



	EAN							
Code	4013288	mm		mm	mm	mm		
05118108001	108852	1,5		60	97	5,7	2 3/8"	5
05118109001	108869	1,8		60	97	5,7	2 3/8"	5
05118110001	032300	2,0		60	97	5,7	2 3/8"	5
05118112001	032317	2,5		60	97	5,7	2 3/8"	5
05118114001	032324	3,0		60	97	5,7	2 3/8"	5
05118116001	032331	3,2		60	97	5,7	2 3/8"	5
05118118001	032348	3,5		60	97	5,7	2 3/8"	5
05118120001	032355	4,0		60	97	5,7	2 3/8"	5
05118122001	032362	4,5		60	97	6,4	2 3/8"	5
05118124001	032379	5,0		60	97	7,0	2 3/8"	5
05118126001	032386	5,5		60	97	7,8	2 3/8"	5
05345281001	150189	6,0		60	97	8,5	2 3/8"	5
05118128001	032393	-	3/32"	60	97	5,7	2 3/8"	5
05118130001	032409	-	7/64"	60	97	5,7	2 3/8"	5
05118132001	032416	-	1/8"	60	97	5,7	2 3/8"	5
05118134001	032423	-	9/64"	60	97	5,7	2 3/8"	5
05118136001	032430	-	5/32"	60	97	5,7	2 3/8"	5
05118135001	110596	-	3/16"	60	97	6,6	2 3/8"	5
05118137001	112019	-	7/32"	60	97	7,8	2 3/8"	5
05345282001	150196	-	1/4"	60	97	9,0	2 3/8"	5

1429 Extracteur

- Extracteur permettant le retrait de composants bloqués sur les circuits imprimés après dessoudage

1429 Extracteur



	EAN						
Code	4013288	mm	mm	mm	mm		
05027456001	112187	1,0	3,5	50	97		10

1013 Porte-embouts Kraftform Micro

Porte-embouts Kraftform Micro avec manche ergonomique Kraftform, pour un travail agréable et sans fatigue. Le dispositif antiroulement empêche les « échappées » importunes sur le lieu de travail. Convient pour l'admission d'embouts à emmanchement Halfmoon 4 mm et à emmanchement HIOS 4 mm.

Idéal pour l'utilisation sur smartphones, téléphones mobiles, appareils photos, appareils électroniques, ainsi que dans les laboratoires et cabinets dentaires.

- Tournevis porte-embouts Kraftform Micro
- Manche multicomposants Kraftform Micro à protection anti-roulement et tête rotative
- Convient pour embouts à emmanchement Halfmoon 4 mm et HIOS 4 mm
- Utilisable sur smartphones, téléphones mobiles, appareils photos et appareils électroniques

1013 Porte-embouts Kraftform Micro



	EAN					
Code	4013288	mm	mm			
05051276001	183699	23	97	29 3/32"		1

Jeu de tournevis électronique Kraftform Micro Big Pack 1

Composition de tournevis Micro Wera pour micromécanique. L'association de la tête rotative qui permet l'appui de la paume et de la zone de griffe assure une rotation ultra rapide pour un vissage très efficace.

La prise en main est intuitive.

Le rangement et le transport sont assurés par une pochette textile robuste.

Ainsi les outils sont toujours à portée de main. Take it easy: marquage de couleur selon la taille.

- 25 tournevis Kraftform Micro en pochette compact et robuste
- Manche Kraftform Micro multicomposants pour un travail rapide et ergonomique
- Outils anti-roulement et tête rotative pour plus d'efficacité
- L'empreinte Black Point optimise précision et protection anticorrosion
- Avec « Take it easy » : trouver facilement le bon profil grâce à la couleur et la bonne taille grâce au marquage
- Par exemple pour électroniciens, opticiens, mécaniciens de précision, joailliers ou techniciens informatiques

Jeu de tournevis électronique Kraftform Micro Big Pack 1



Code	EAN		
0513400001	4013288 209580		1
		2050 PH Micro 1x PH 000x40 ^{1) 2)} ; 1x PH 00x40 ²⁾ ; 1x PH 0x40 ³⁾	
		2067 TORX® 1x TX 5x40; 1x TX 6x40	
		2067 TORX® HF 1x TX 5x40; 1x TX 6x40; 1x TX 7x60; 1x TX 8x60; 1x TX 10x60	
		2067 TORX PLUS® IPR Micro 1x 1 IPRx40	
		2054 Micro 1x 0,9x40; 1x 1,3x40; 1x 1,5x60; 1x 2x60	
		2035 Micro 1x 0,23x1,5x40; 1x 0,30x1,8x60; 1x 0,35x2,5x40; 1x 0,40x2,0x60; 1x 0,50x3,0x80	
		2069 Micro 1x 4,0x60; 1x 5,5x60	
		2072 1x mx40	
		1429 1x 1,0x3,5x50	
		K240 1x 50,0x240,0	

¹⁾ Optimisés pour les vis PH asiatiques

²⁾ Lame détournée au nominal sur 10 mm

³⁾ Calibre 0 modifié conformément à JCS 0 (Japanese Camera Industrial Standard)

Jeu de tournevis électronique Kraftform Micro 12 Universal 1

- Jeu de tournevis Kraftform Micro dans un robuste étui

Jeu de tournevis électronique Kraftform Micro 12 Universal 1

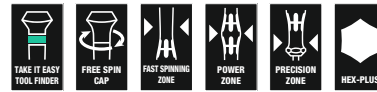

Code	EAN		
05073675001	4013288 165695		1
		2050 PH Micro 1x PH 00x60 ¹⁾ ; 1x PH 0x60 ²⁾	
		2067 TORX® HF 1x TX 5x40; 1x TX 6x40	
		2035 Micro 1x 0,23x1,5x40; 1x 0,30x1,8x60; 1x 0,40x2,0x60; 1x 0,40x2,5x80; 1x 0,50x3,0x80	
		2054 Micro 1x 0,9x40; 1x 1,5x60; 1x 2x60	

¹⁾ Optimisés pour les vis PH asiatiques

²⁾ Calibre 0 modifié conformément à JCS 0 (Japanese Camera Industrial Standard)

Jeu de tournevis électronique Kraffform Micro 12 Electronics 1

- Tournevis Kraffform Micro pour vis à fente, Phillips, TORX® BO, hexagonales, IPR et Microstix® avec levier.

Jeu de tournevis électronique Kraffform Micro 12 Electronics 1



Code	EAN		
05073677001	194831		1
		2050 PH Micro 1x PH 000x40 ^{1) 2)} ; 1x PH 00x40 ^{1) 2)} ; 1x PH 0x40 ³⁾	
		2067 TORX® BO Micro 1x TX 8x60; 1x TX 10x60	
		2067 TORX PLUS® IPR Micro 1x 1 IPRx40	
		2035 Micro 1x 0,23x1,5x40; 1x 0,35x2,5x40	
		2069 Micro 1x 2,5x60; 1x 3,0x60	
		2072 1x mx40	
		1429 1x 1,0x3,5x50	

¹⁾ Optimisés pour les vis PH asiatiques

²⁾ Lame détournée au nominal sur 10 mm

³⁾ Calibre 0 modifié conformément à JCIS 0 (Japanese Camera Industrial Standard)

Jeu Kraffform Kompakt Micro 11 Electronics 1

Ensemble Kraffform Kompakt Micro pour applications en mécanique de précision. Convient pour l'admission d'embouts à emmanchement Halfmoon 4 mm (série 9 Wera) et à emmanchement HIOS 4 mm (série 21 Wera).

Système compact à manche plus lames interchangeable, permettant un remplacement éclair de la lame ; manche Kraffform Micro avec crête pivotante et zone de rotation rapide pour un « tortillement » éclair ; le repositionnement fastidieux de la main n'est plus nécessaire ; zone de puissance incluant des zones tendres, pour la transmission de couples de serrage/desserrage élevés ; zone de précision surplombant directement la lame, pour le bon angle de rotation lors des travaux d'ajustage ; 10 embouts pour vissages manuels et mécanisés ; fixation ultra-rapide : pousser simplement l'embout dans l'admission, verrouillage automatique, tenue sûre ; pour en changer, faire glisser la douille vers l'avant et retirer l'embout ; douille d'actionnement libre, pour un guidage aisé de l'outil durant le vissage.

Jeu Kraffform Kompakt Micro 11 Electronics 1



Code	EAN		
05073676001	194848		1
		1013 Kraffform Micro 1x 97	
		851/9 C 1x PH 000x44 ¹⁾ ; 1x PH 00x44 ¹⁾ ; 1x PH 0x44 ²⁾	
		867/9 C TORX® 1x TX 8x44	
		867/9 C TORX PLUS® 1x 3 IPx44	
		867/9 IPR TORX® PLUS 1x 1 IPRx44	
		800/9 C 1x 0,35x2,5x44	
		872/9 1x mx44	
		869/9 1x 2,5x44,0; 1x 3,0x44,0	

¹⁾ Optimisés pour les vis PH asiatiques

²⁾ Calibre 0 modifié conformément à JCIS 0 (Japanese Camera Industrial Standard)

Jeu Kraffform Kompakt Micro 11 Universal 1



Code	EAN		
05135938001	4013288 178343		1
		1013 Kraffform Micro 1x 97	
		851/9 C 1x PH 00x44 ¹⁾ ; 1x PH 0x44 ²⁾ ; 1x PH 1x44 ¹⁾	
		840/9 C 1x 1,5x44; 1x 2,0x44	
		800/9 C 1x 0,23x1,5x44; 1x 0,40x2,0x44; 1x 0,50x3,0x44	
		867/9 C TORX® 1x TX 5x44; 1x TX 6x44	

¹⁾Optimisés pour les vis PH asiatiques

²⁾Calibre 0 modifié conformément à JCIS 0 (Japanese Camera Industrial Standard)

2035/6 A Jeu de tournevis électronique + Rack

- Avec un rack pratique en plastique

2035/6 A Jeu de tournevis électronique + Rack



Code	EAN		
05118150001	4013288 031945		1
		2050 PH Micro 1x PH 00x60 ¹⁾ ; 1x PH 0x60 ²⁾	
		2035 Micro 1x 0,30x1,8x60; 1x 0,40x2,0x60; 1x 0,40x2,5x80; 1x 0,50x3,0x80	

¹⁾Optimisés pour les vis PH asiatiques

²⁾Calibre 0 modifié conformément à JCIS 0 (Japanese Camera Industrial Standard)

2035/6 B Jeu de tournevis électronique + Rack

- Avec un rack pratique en plastique

2035/6 B Jeu de tournevis électronique + Rack



Code	EAN		
05118152001	4013288 031952		1
		2050 PH Micro 1x PH 0x60 ¹⁾ ; 1x PH 1x80	
		2035 Micro 1x 0,40x2,5x80; 1x 0,50x3,0x80; 1x 0,60x3,5x80; 1x 0,80x4,0x80	

¹⁾Calibre 0 modifié conformément à JCIS 0 (Japanese Camera Industrial Standard)

2050/6 Jeu de tournevis électronique + Rack

- Tournevis Kraffform Micro pour vis à fente et cruciformes Phillips-Recess, IPR et Microstix®
- Avec un rack pratique en plastique

2050/6 Jeu de tournevis électronique + Rack



Code	EAN		
05030181001	4013288 194794		1
		2050 PH Micro 1x PH 000x40 ¹⁾ ²⁾ ; 1x PH 00x40 ¹⁾ ²⁾ ; 1x PH 0x40 ³⁾	
		2067 TORX PLUS® IPR Micro 1x 1 IPRx40	
		2072 1x mx40	
		2035 Micro 1x 0,35x2,5x40	

¹⁾Optimisés pour les vis PH asiatiques

²⁾Lame détournée au nominal sur 10 mm

³⁾Calibre 0 modifié conformément à JCIS 0 (Japanese Camera Industrial Standard)

2052/6 Jeu de tournevis électronique + Rack

- Tournevis Kraftform Micro à tête sphérique Pour vis à six pans creux

2052/6 Jeu de tournevis électronique + Rack



	Code	EAN		
	05118156001	4013288 032065		1
			2052 Micro 1x 1,5x60; 1x 2,0x60; 1x 2,5x60; 1x 3,0x60	
			2054 Micro 1x 0,9x40; 1x 1,3x40	

2067/6 Jeu de tournevis électronique TORX® B0 + Rack

- Jeu de tournevis Kraftform Micro pour vis à empreinte TORX® munies d'une goupille de sécurité

2067/6 Jeu de tournevis électronique TORX® B0 + Rack



	Code	EAN		
	05118154001	4013288 032294		1
			2067 TORX® B0 Micro 1x TX 7x60; 1x TX 8x60; 1x TX 9x60; 1x TX 10x60; 1x TX 15x60; 1x TX 20x60	

2069/6 Jeu de tournevis électronique + Rack

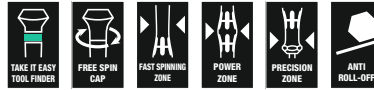

	Code	EAN		
	05118158001	4013288 032447		1
			2069 Micro 1x 2,0x60; 1x 2,5x60; 1x 3,0x60; 1x 3,5x60; 1x 4,0x60; 1x 5,0x60	

Série 400 – manche en T

Avec ses encoches et sa surface agréable, le manche en T ergonomique bicomposant permet de transmettre une force très élevée et de travailler sans fatigue.

Le revêtement de surface spécial donne aux lames une protection anticorrosion élevée. Il garantit dans le même temps l'ajustement optimal dans la vis.

- Tournevis à manche en T pour la transmission de couples de serrage et de desserrage particulièrement élevés
- Manche bicomposant ergonomique avec des encoches pour les doigts et une surface agréable permettant de transmettre une force très élevée et de travailler sans fatigue
- Avec « Take it easy » : trouver facilement le bon profil grâce à la couleur et la bonne taille grâce au marquage
- Petite branche supplémentaire permettant la transmission de couples très élevés grâce à l'effet levier de la branche longue

454 Tournevis en T à lame hexagonale



	EAN							
Code	4013288	mm	mm	mm	mm	mm	mm	
05023330001	207753	2	100	12	32	65	4"	5
05023332001	207814	2,5	100	12	32	65	4"	5

454 HF Tournevis hexagonal en T Hex-Plus avec fonction de retenue



Code	EAN	Ø	mm	mm	mm	mm	
05023334001	207838	3	100	15	38	77	5
05023338001	207883	4	100	15	38	77	5
05023339001	207876	4	150	15	38	77	5
05023340001	207890	4	200	15	38	77	5
05023342001	207913	5	100	20	49	99	5
05023343001	207920	5	150	20	49	99	5
05023344001	207937	5	200	20	49	99	5
05023346001	207951	6	100	20	49	99	5
05023347001	207968	6	150	20	49	99	5
05023348001	207975	6	200	20	49	99	5
05023350001	208002	7	200	20	49	99	5
05023351001	208019	8	100	20	49	99	5
05023352001	208026	8	150	20	49	99	5
05023353001	208033	8	200	20	49	99	5
05023354001	208057	10	100	20	49	99	5
05023355001	208064	10	200	20	49	99	5

454 Imperial Tournevis hexagonal en T Hex-Plus système impérial



Code	EAN	Ø	mm	mm	mm	mm	
05023356001	214133	5/64"	150	12	32	65	5
05023357001	208071	3/32"	150	12	32	65	5
05023358001	208088	7/64"	150	12	32	65	5

454 HF Tournevis hexagonal en T Hex-Plus avec fonction de retenue, système impérial

- Avec fonction de retenue sur la branche longue pour le maintien sûr de la vis sur l'outil

454 HF Tournevis hexagonal en T Hex-Plus avec fonction de retenue, système impérial



Code	EAN	Ø	mm	mm	mm	mm	
05023359001	208095	1/8"	150	15	38	77	5
05023360001	208101	9/64"	150	15	38	77	5
05023361001	208118	5/32"	150	15	38	77	5
05023362001	208125	3/16"	150	20	49	99	5
05023363001	208132	7/32"	150	20	49	99	5
05023364001	208149	1/4"	150	15	49	99	5
05023365001	208156	5/16"	150	20	49	99	5
05023366001	208163	3/8"	150	20	49	99	5

467 TORX® HF Tournevis en T avec fonction de retenue

- Avec fonction de retenue sur la branche longue pour le maintien sûr de la vis sur l'outil

467 TORX® HF Tournevis en T avec fonction de retenue



Code	EAN	Ø	mm	mm	mm	mm	mm	
05023367001	208217	TX 6	100	12	32	65	3,0	5
05023368001	208224	TX 7	100	12	32	65	3,0	5
05023369001	208231	TX 8	100	12	32	65	3,5	5
05023370001	208248	TX 9	100	12	32	65	3,5	5
05023371001	208255	TX 10	100	12	32	65	4,0	5
05023372001	208262	TX 15	100	15	38	77	4,0	5
05023373001	208279	TX 20	100	15	38	77	4,5	5
05023374001	208286	TX 20	200	15	38	77	4,5	5
05023375001	208293	TX 25	100	15	38	77	5,0	5
05023376001	208309	TX 25	200	15	38	77	5,0	5
05023377001	208316	TX 27	200	20	49	99	6,0	5
05023378001	208323	TX 30	200	20	49	99	6,0	5
05023379001	208330	TX 40	200	20	49	99	8,0	5
05023380001	208347	TX 45	200	20	49	99	9,0	5

495 Tournevis en T à douille

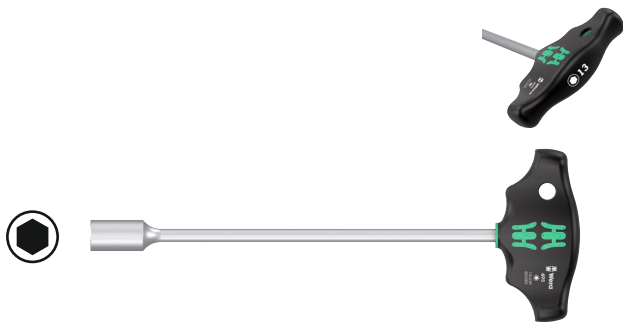

Code	EAN	⌀	mm	mm	mm	mm	mm	mm
05023381001	208354	5	230	38	77	9"		5
05023382001	208361	5,5	230	38	77	9"		5
05023383001	208378	6	230	38	77	9"		5
05023384001	208385	7	230	49	99	9"		5
05023385001	208392	8	230	49	99	9"		5
05023386001	208408	9	230	49	99	9"		5
05023387001	208415	10	230	49	99	9"		5
05023389001	208439	11	230	49	99	9"		5
05023391001	208477	12	230	49	99	9"		5
05023393001	208491	13	230	49	99	9"		5

Rapidaptor : le miraculeux outil fonctionnel et compact

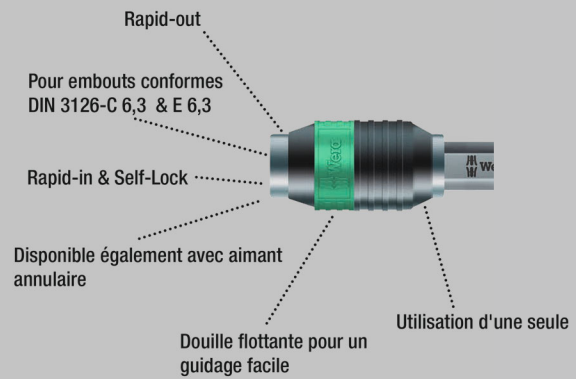

Avec ses encoches et sa surface agréable, le manche en T ergonomique bicomposant permet de transmettre une force très élevée et de travailler sans fatigue.

Pour embouts à emmanchement hexagonal 1/4" répondant aux normes DIN ISO 1173-C 6,3 et E 6,3 (ISO 1173). Avec technologie Rapidaptor pour un changement ultrarapide des embouts.

- Tournevis à manche en T pour la transmission de couples de serrage et de desserrage particulièrement élevés
- Manche bicomposant ergonomique avec des encoches pour les doigts et une surface agréable permettant de transmettre une force très élevée et de travailler sans fatigue
- Avec technologie Rapidaptor pour un changement ultrarapide des embouts
- Porte-embouts pour vis en version magnétique : pour un positionnement plus facile des embouts
- Pour embouts à emmanchement hexagonal 1/4" selon DIN ISO 1173-C 6,3 et E 6,3

416 R Manche en T Rapidaptor



Code	EAN	⌀	mm	mm	mm	mm	mm
05023404001	214157	1/4"	45	44	99	1 25/32"	2

416 RA Manche en T avec fonction cliquet et mandrin à serrage rapide Rapidaptor

Le cliquet intégré à fine denture (80 dents/angle de reprise de 4,5°) simplifie et accélère le vissage. Plus besoin de désengager et repositionner l'outil. Le mécanisme de cliquet entièrement intégré dans le manche rend l'outil très pratique et le travail agréable. Avec levier d'inversion pour changer facilement de sens droite/gauche en un seul geste.

La forme ergonomique du manche épouse bien la forme de la paume. Les doigts sont calés dans les arrondis. La main entière est en contact avec le manche, les déperditions par friction entre la main et le manche sont évitées.

Porte-embouts pour embouts à emmanchement hexagonal 1/4" selon DIN ISO 1173-C 6,3 et E 6,3. Avec technologie Rapidaptor pour un changement ultrarapide des embouts.

- Le cliquet à fine denture permet de travailler rapidement et en toute sécurité
- Levier d'inversion pour changer facilement de sens droite/gauche
- Maniabilité grâce au mécanisme de cliquet entièrement intégré dans le manche
- Manche bicomposant ergonomique avec des encoches pour les doigts et une surface agréable permettant de transmettre une force très élevée et de travailler sans fatigue
- Bague de rotation rapide pour une très grande vitesse de travail
- Porte-embouts Rapidaptor avec bague de rotation rapide pour le changement éclair des embouts et une vitesse de travail élevée
- Pour embouts à emmanchement hexagonal 1/4" selon DIN ISO 1173-C 6,3 et E 6,3

416 RA Manche en T avec fonction cliquet et mandrin à serrage rapide Rapidaptor



Code	EAN	1/4"	45	44	99	1 25/32"	2
05023461001	222824	1/4"	45	44	99	1 25/32"	2

411 A RA Tournevis adaptateur à manche en T avec fonction cliquet, 1/4"

Le cliquet intégré à fine denture (80 dents/angle de reprise de 4,5°) simplifie et accélère le vissage. Plus besoin de désengager et repositionner l'outil. Le mécanisme de cliquet entièrement intégré dans le manche rend l'outil très pratique et le travail agréable. Avec levier d'inversion pour changer facilement de sens droite/gauche en un seul geste.

La forme ergonomique du manche épouse bien la forme de la paume. Les doigts sont calés dans les arrondis. La main entière est en contact avec le manche, les déperditions par friction entre la main et le manche sont évitées. Admission de douille 1/4" avec blocage sûr.

- Le cliquet à fine denture permet de travailler rapidement et en toute sécurité
- Levier d'inversion pour changer facilement de sens droite/gauche
- Maniabilité grâce au mécanisme de cliquet entièrement intégré dans le manche
- Manche bicomposant ergonomique avec des encoches pour les doigts et une surface agréable permettant de transmettre une force très élevée et de travailler sans fatigue
- Bague de rotation rapide pour une très grande vitesse de travail
- Admission de douille 1/4" avec blocage à bille sûr

411 A RA Tournevis adaptateur à manche en T avec fonction cliquet, 1/4"

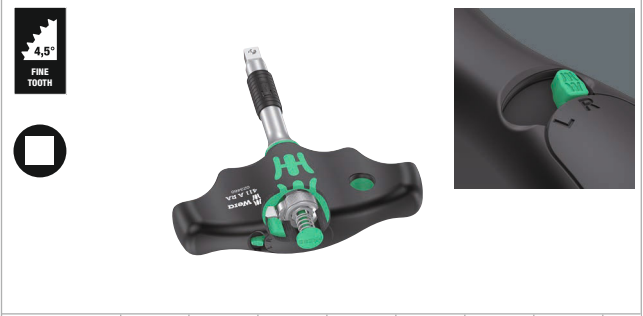

Code	EAN	1/4"	45	44	99	1 25/32"	2
05023460001	222817	1/4"	45	44	99	1 25/32"	2

454/7 HF Set 1 Jeu de tournevis Hex-Plus à manche en T avec fonction de retenue

- Avec fonction de retenue sur la branche longue pour le maintien sûr de la vis sur l'outil

454/7 HF Set 1 Jeu de tournevis Hex-Plus à manche en T avec fonction de retenue



Code	EAN		
05023450001	214829		1
		○ 454 1x 2,5x100	
		○ 454 HF 1x 3x100; 1x 4x100; 1x 5x150; 1x 6x150; 1x 8x200; 1x 10x200	
		Rack 2x 190,0x50,0	

454/7 HF Set 2 Jeu de tournevis Hex-Plus à manche en T et fonction de retenue

- Tournevis à manche en T pour la transmission de couples de serrage et de desserrage particulièrement élevés
- Manche bicomposant ergonomique avec des encoches pour les doigts et une surface agréable permettant de transmettre une force très élevée et de travailler sans fatigue
- Avec « Take it easy » : trouver facilement le bon profil grâce à la couleur et la bonne taille grâce au marquage
- Petite lame supplémentaire permettant la transmission de couples très élevés grâce à l'effet levier de la longue lame
- Avec fonction de retenue sur la longue lame pour un maintien efficace de la vis sur l'outil
- Rack métallique inclus ; le rack peut être posé ou accroché

454/7 HF Set 2 Jeu de tournevis Hex-Plus à manche en T et fonction de retenue



Code	EAN		
05023453001	221742		1
		○ 454 1x 2,5x100	
		○ 454 HF 1x 3x100; 1x 4x100; 1x 5x150; 1x 6x150; 1x 8x200; 1x 10x200	
		9604 1x 214,0x78,0	

454/10 HF Set Imperial 1 Jeu de tournevis Hex-Plus à manche en T avec fonction de retenue, système impérial

- Avec fonction de retenue sur la branche longue pour le maintien sûr de la vis sur l'outil

454/10 HF Set Imperial 1 Jeu de tournevis Hex-Plus à manche en T avec fonction de retenue, système impérial

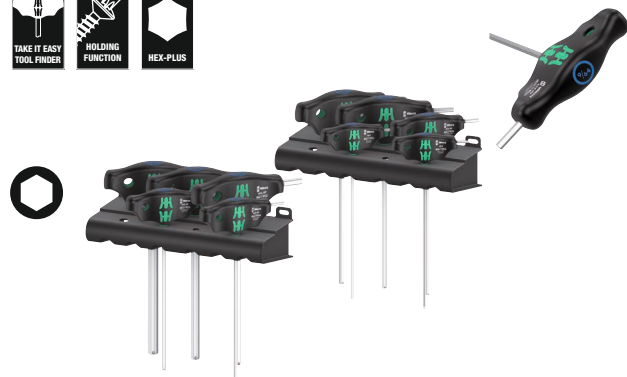

Code		EAN		
		4013288		
05023451001	214836			1
		○	454 Imperial 1x 3/32"x150; 1x 7/64"x150	
		○	454 Imperial HF 1x 1/8"x150; 1x 9/64"x150; 1x 5/32"x150; 1x 3/16"x150; 1x 7/32"x150; 1x 1/4"x150; 1x 5/16"x150; 1x 3/8"x150	
			Rack 2x 190,0x50,0	

454/10 HF Set Imperial 2 Jeu de tournevis Hex-Plus à manche en T et fonction de retenue, système impérial

Tournevis à manche en T : la forme idéale du manche permet de transmettre des couples de serrage et de desserrage particulièrement élevés. La forme ergonomique du manche épouse bien la forme de la paume. Les doigts sont calés dans les arrondis. La main entière est en contact avec le manche et les déperditions par friction entre la main et le manche sont évitées.

Avec fonction de retenue pour un maintien efficace de la vis à six pans creux sur l'outil. Traitement de surface spécial pour une protection anticorrosion accrue et un ajustement optimal dans la vis. Rack métallique pour rangement inclus. Le rack peut être posé ou accroché.

- Rack métallique inclus ; le rack peut être posé ou accroché

454/10 HF Set Imperial 2 Jeu de tournevis Hex-Plus à manche en T et fonction de retenue, système impérial



Code		EAN		
		4013288		
05023454001	221735			1
		○	454 Imperial 1x 3/32"x150; 1x 7/64"x150	
		○	454 Imperial HF 1x 1/8"x150; 1x 9/64"x150; 1x 5/32"x150; 1x 3/16"x150; 1x 7/32"x150; 1x 1/4"x150; 1x 5/16"x150; 1x 3/8"x150	
			9605 1x 214,0x78,0	

454/5 HF SHK Set 1 Jeu de tournevis Hex-Plus à manche en T avec fonction de retenue

- Jeu d'outils avec 5 tournevis à manche en T pour les applications de plomberie, chauffage et climatisation
- Lames extra-longues
- Avec fonction de retenue sur la longue lame pour un maintien efficace de la vis sur l'outil

454/5 HF SHK Set 1 Jeu de tournevis Hex-Plus à manche en T avec fonction de retenue



	Code	EAN		
	05136070001	4013288 228000		1
			○ 454 HF 1x 4x200; 1x 5x200; 1x 6x200; 1x 7x200; 1x 8x200	

467/7 TORX® HF Set 1 Jeu de tournevis TORX® à manche en T avec fonction de retenue

- Avec fonction de retenue sur la branche longue pour le maintien sûr de la vis sur l'outil

467/7 TORX® HF Set 1 Jeu de tournevis TORX® à manche en T avec fonction de retenue

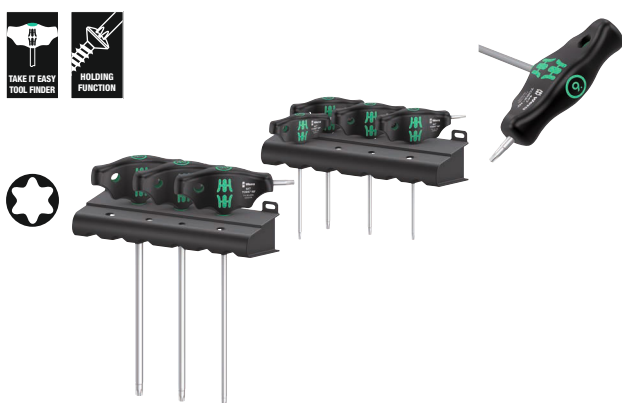

	Code	EAN		
	05023452001	4013288 214874		1
			♻️ 467 TORX® HF 1x TX 10x100; 1x TX 15x100; 1x TX 20x100; 1x TX 25x100; 1x TX 30x200; 1x TX 40x200; 1x TX 45x200	
			Rack 2x 190,0x50,0	

467/7 TORX® HF Set 2 Jeu de tournevis TORX® à manche en T et fonction de retenue

Tournevis à manche en T : la forme idéale du manche permet de transmettre des couples de serrage et de desserrage particulièrement élevés. La forme ergonomique du manche épouse bien la forme de la paume. Les doigts sont calés dans les arrondis. La main entière est en contact avec le manche et les déperditions par friction entre la main et le manche sont évitées.

Avec fonction de retenue pour un maintien efficace de la vis à six pans creux sur l'outil. Traitement de surface spécial pour une protection anticorrosion accrue et un ajustement optimal dans la vis. Rack métallique pour rangement inclus. Le rack peut être posé ou accroché.

- Rack métallique inclus ; le rack peut être posé ou accroché

467/7 TORX® HF Set 2 Jeu de tournevis TORX® à manche en T et fonction de retenue



	Code	EAN		
	05023456001	4013288 221728		1
			♻️ 467 TORX® HF 1x TX 10x100; 1x TX 15x100; 1x TX 20x100; 1x TX 25x100; 1x TX 30x200; 1x TX 40x200; 1x TX 45x200	
			9606 1x 214,0x78,0	

Bicycle Set 6

Jeu de tournevis 10 pièces avec manche en T pour les cyclistes : la forme idéale du manche permet de transmettre des couples de serrage et de desserrage particulièrement élevés. La forme ergonomique du manche épouse bien la forme de la paume. Les doigts sont calés dans les arrondis. La main entière est en contact avec le manche et les déperditions par friction entre la main et le manche sont évitées.

Avec fonction de retenue sur la branche longue pour le maintien sûr des vis TORX® et à six pans creux (à partir de la taille 3) sur l'outil.

Traitement de surface spécial pour une protection anticorrosion accrue et un ajustement optimal dans la vis. Petite branche supplémentaire permettant la transmission de couples très élevés grâce à l'effet levier de la branche longue. Rack métallique inclus pour un rangement bien organisé dans l'atelier.

- Tournevis à manche en T pour la transmission de couples de serrage et de desserrage particulièrement élevés
- Avec fonction de retenue sur la lame longue pour le maintien sûr de la vis sur l'outil
- Petite lame supplémentaire permettant la transmission de couples très élevés grâce à l'effet levier de la lame longue
- Avec « Take it easy » : trouver facilement le bon profil grâce à la couleur et la bonne taille grâce au marquage

Bicycle Set 6

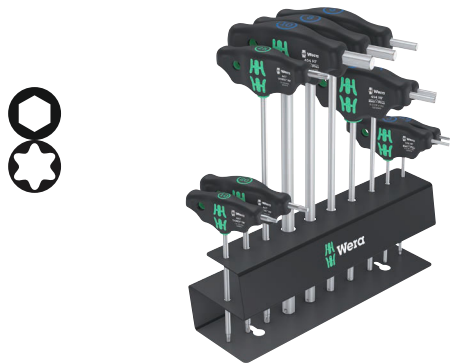

Code	EAN			
05004174001	4013288 220592			1
		○ 454 1x 2,5x100		
		○ 454 HF 1x 3x100; 1x 4x150; 1x 5x150; 1x 6x200; 1x 8x200; 1x 10x200		
		⊕ 467 TORX® HF 1x TX 10x100; 1x TX 20x100; 1x TX 25x200		

9604 Rack métallique pour tournevis à manche en T

Rack métallique pour tournevis à manche en T. Le rack peut être posé sur l'établi ou accroché. Peut accueillir jusqu'à 7 tournevis Wera à manche en T pour vis à six pans creux.

- Rack métallique pour tournevis à manche en T

9604 Rack métallique pour tournevis à manche en T



Code	EAN	mm	mm					
05136424001	4013288 223418	214,0	78,0					1

9605 Rack métallique pour tournevis à manche en T

Rack métallique pour tournevis à manche en T. Le rack peut être posé sur l'établi ou accroché.

Peut accueillir jusqu'à 10 tournevis Wera à manche en T pour vis à six pans creux.

- Peut accueillir jusqu'à 10 tournevis à manche en T pour vis à six pans creux

9605 Rack métallique pour tournevis à manche en T



Code	EAN	mm	mm					
05136425001	4013288 223425	214,0	78,0					1

9606 Rack métallique pour tournevis à manche en T

Rack métallique pour tournevis à manche en T. Le rack peut être posé sur l'établi ou accroché. Peut accueillir jusqu'à 7 tournevis Wera TORX® à manche en T.

9606 Rack métallique pour tournevis à manche en T



	EAN							
Code	4013288	mm	mm					
05136426001	223432	214,0	78,0					1

Série ESD

Tournevis anti-électrostatique Micro. Protection sûre contre l'électricité statique et les dommages associés. La crête pivotante servant d'appui à la main et la zone de rotation rapide située juste en-dessous permettent un « tortillement » très rapide. Le repositionnement fastidieux de la main n'a plus lieu d'être. La zone de puissance, incluant des zones tendres, permet la transmission de couples de serrage/desserrage élevés, la zone de précision garantissant quant à elle le bon angle de rotation lors des travaux d'ajustage.

La pointe Black Point offre un parfait ajustement et une protection optimisée contre la corrosion. Le repéreur d'outils « Take it easy » avec repérage couleur en fonction des pointes et des poinçons de calibre, pour trouver facilement et rapidement l'outil nécessaire.

- Outil antistatique avec résistance superficielle $\leq 10^9$ ohms
- Manche Kraftform Micro multicomposants pour un vissage rapide et ergonomique
- L'empreinte Black Point optimise précision et protection anticorrosion
- Avec « Take it easy » : trouver facilement le bon profil grâce à la couleur et la bonne taille grâce au marquage
- Avec dispositif anti-roulement et tête rotative pour un vissage rapide

1578 A ESD Tournevis Kraftform Micro pour vis à fente



	EAN							
Code	4013288	mm	mm	mm	mm	mm	mm	
05030099001	215253	0,16	0,8	40	97	2,0	1/32"	5
05030101001	039040	0,23	1,5	40	97	2,0	1/16"	5
05030100001	039033	0,25	1,2	40	97	2,0	0,05"	5
05030102001	039057	0,30	1,8	60	97	2,0	0,07"	5
05030108001	194763	0,35	2,5	40	97	2,5	3/32"	5
05030103001	039064	0,40	2,0	60	97	2,5	5/64"	5
05030104001	039071	0,40	2,5	80	97	2,5	3/32"	5
05030105001	039088	0,50	3,0	80	97	3,0	1/8"	5
05030106001	039095	0,60	3,5	80	97	4,0	9/64"	5
05030107001	039101	0,80	4,0	80	97	4,0	5/32"	5

1550 PH ESD Tournevis Kraftform Micro pour vis cruciformes PH



	EAN							
Code	4013288		mm	mm	mm			
05030117001 ^{1) 2)}	194725	PH 000	40	97	1,5/2,5	1 9/16"		5
05030118001 ^{1) 2)}	194732	PH 00	40	97	1,8/2,5	1 9/16"		5
05030110001 ²⁾	039118	PH 00	60	97	1,8/2,5	2 3/8"		5
05030119001 ³⁾	194749	PH 0	40	97	3,0	1 9/16"		5
05030111001 ³⁾	039125	PH 0	60	97	3,0	2 3/8"		5
05030112001	039132	PH 1	80	97	4,0	3 1/8"		5

¹⁾ Optimisés pour les vis PH asiatiques

²⁾ Lame détournée au nominal sur 10 mm

³⁾ Calibre 0 modifié conformément à JCIS 0 (Japanese Camera Industrial Standard)

1550 PH S Tournevis ESD Kraftform Micro



	EAN						
Code	4013288		mm	mm			
05030109001	215222	# 01	40	97	1 9/16"		5

1555 PZ ESD Tournevis Kraftform Micro pour vis cruciformes PZ



	EAN						
Code	4013288		mm	mm	mm		
05030115001	039149	PZ 0	60	97	3,0	2 3/8"	5
05030116001	039156	PZ 1	80	97	4,0	3 1/8"	5

Outils TORX® avec fonction de retenue

Tenue sûre dans la vis. Fini les recherches fastidieuses de vis égarées ! Positionnement parfait dans la vis.

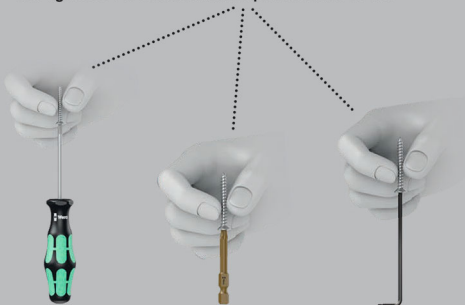

1567 Tournevis Kraftform Micro TORX® HF ESD avec fonction de retenue



	EAN						
Code	4013288		mm	mm	mm		
05030400001	183972	TX 4	40	97	2,5	1 9/16"	5
05030401001	183989	TX 5	40	97	3,0	1 9/16"	5
05030402001	183996	TX 6	40	97	3,0	1 9/16"	5
05030403001	184009	TX 7	60	97	3,0	2 3/8"	5
05030404001	184016	TX 8	60	97	3,0	2 3/8"	5
05030405001	184023	TX 9	60	97	4,0	2 3/8"	5
05030406001	184030	TX 10	60	97	4,0	2 3/8"	5

1567 Tournevis Kraftform Micro TORX® ESD



	EAN						
Code	4013288		mm	mm	mm		
05030158001	215239	TX 2	40	97	2,0	1 9/16"	5
05030159001	215246	TX 3	40	97	2,0	1 9/16"	5
05030120001	039163	TX 4	40	97	2,5	1 9/16"	5
05030121001	039170	TX 5	40	97	3,0	1 9/16"	5
05030122001	039187	TX 6	40	97	3,0	1 9/16"	5

1567 Tournevis Kraftform Micro TORX® BO ESD (profil TORX® alésé)



	EAN						
Code	4013288		mm	mm	mm		
05030113001	219473	TX 6 BO	60	97	3,0	2 3/8"	5
05030114001	219480	TX 8 BO	60	97	3,0	2 3/8"	5

1567 Tournevis IPR TORX PLUS® ESD



	EAN						
Code	4013288		mm	mm	mm		
05030135001 ¹⁾	194756	1 IPR	40	97	2,0	1 9/16"	5

¹⁾Sans perforation

1572 Tournevis Kraftform Micro Microstix® ESD



	EAN						
Code	4013288		mm	mm	mm		
05030080001	181169	m	40	97	2,5	1 9/16"	5
05030081001	181176	00	40	97	2,5	1 9/16"	5
05030082001	181183	F	40	97	2,5	1 9/16"	5
05030083001	181190	0	40	97	2,5	1 9/16"	5
05030084001	181206	1	40	97	2,5	1 9/16"	5

1573 Tournevis pentalobe ESD Kraftform Micro

- Tournevis Kraftform Micro pour vis pentalobes

1573 Tournevis pentalobe ESD Kraftform Micro



	EAN						
Code	4013288		mm	mm	mm		
05030330001	219435	PL 1,1	40	97	2,0	1 9/16"	5
05030331001	219497	PL 1,4	40	97	2,0	1 9/16"	5

1569 Tournevis ESD à douille



	EAN						
Code	4013288		mm	mm	mm		
05030410001	184047	1,5	60	97	5,7	2 3/8"	5
05030411001	184054	1,8	60	97	5,7	2 3/8"	5
05030412001	184061	2,0	60	97	5,7	2 3/8"	5
05030413001	184078	2,5	60	97	5,7	2 3/8"	5
05030414001	184085	3,0	60	97	5,7	2 3/8"	5
05030415001	184092	3,2	60	97	5,7	2 3/8"	5
05030416001	184108	3,5	60	97	5,7	2 3/8"	5
05030417001	184115	4,0	60	97	5,7	2 3/8"	5
05030418001	184122	4,5	60	97	6,4	2 3/8"	5
05030150001	093486	5,0	60	97	7,0	2 3/8"	5
05030151001	093493	5,5	60	97	7,8	2 3/8"	5

1529 Levier ESD

- Extracteur permettant le retrait de composants bloqués sur les circuits imprimés après dessoudage

1529 Levier ESD



	EAN					
Code	4013288	mm	mm	mm	mm	
05027450001	219428	1,0	3,5	50	97	10

Kraftform Micro ESD Big Pack 1 Jeu de tournevis pour l'électronique

Jeu de 25 tournevis Micro Wera antistatiques. Les profils de vis inclus conviennent particulièrement bien aux téléphones mobiles, tablettes et ordinateurs portables ou non.

Protection sûre contre les décharges électrostatiques et les dommages qu'elles causent. Une approche rapide est possible grâce à la tête rotative permettant d'y appuyer la main et à la zone à rotation rapide située juste en dessous. Le repositionnement fastidieux de la main n'a plus raison d'être.

La zone de puissance incorporant des zones tendres permet la transmission de couples de serrage/desserrage élevés. Zone de précision pour le bon angle de rotation lors des travaux d'ajustement. La pointe Wera Black Point offre un ajustement parfait et une protection anticorrosion accrue.

Repéreur d'outils Take it easy avec code couleur en fonction des pointes et indication de la taille pour trouver rapidement et facilement l'outil nécessaire. Rangement et transport dans un étui textile robuste pour que votre outil soit bien protégé et toujours à portée de main.

- Les profils inclus conviennent particulièrement bien à la réparation des téléphones mobiles, tablettes et ordinateurs portables et fixes
- Rangement et transport dans un étui textile robuste pour que votre outil soit bien protégé et toujours à portée de main

Kraftform Micro ESD Big Pack 1 Jeu de tournevis pour l'électronique



Code	EAN		
05134019001	4013288 219459		1
		+	1550 PH ESD Micro 1x PH 000x40 ^{1) 2)} ; 1x PH 00x40 ^{1) 2)} ; 1x PH 0x40 ³⁾ ; 1x PH 1x80
		+	1550 PH S ESD Micro 1x # 01x40
		+	1567 TORX® HF ESD Micro 1x TX 8x60; 1x TX 10x60
		+	1567 TORX® ESD Micro 1x TX 2x40; 1x TX 3x40; 1x TX 4x40; 1x TX 5x40; 1x TX 6x40
		+	1567 TORX® B0 ESD Micro 1x TX 6 B0x60; 1x TX 8 B0x60
		+	1567 TORX PLUS® IPR ESD 1x 1 IPRx40
		+	1572 ESD 1x mx40; 1x 00x40; 1x Fx40; 1x 0x40
		+	1573 Pentalobe ESD 1x PL 1,1x40; 1x PL 1,4x40
		+	1569 ESD 1x 3,0x60
		+	1578 A ESD Micro 1x 0,16x0,8x40; 1x 0,23x1,5x40
		+	1529 ESD 1x 1,0x3,5x50

¹⁾Optimisés pour les vis PH asiatiques

²⁾Lame détournée au nominal sur 10 mm

³⁾Caillre 0 modifié conformément à JCIS 0 (Japanese Camera Industrial Standard)

1578 A/6 Jeu de tournevis électronique + Rack

- Avec rack très pratique pour un rangement clair des tournevis

1578 A/6 Jeu de tournevis électronique + Rack



	Code	EAN		
	05030170001	4013288 113900		1
			1550 PH ESD Micro 1x PH 0x60 ¹⁾ ; 1x PH 1x80	
			1578 A ESD Micro 1x 0,23x1,5x40; 1x 0,25x1,2x40; 1x 0,30x1,8x60; 1x 0,40x2,5x80	

¹⁾ Calibre 0 modifié conformément à JCS 0 (Japanese Camera Industrial Standard)

1550/6 ESD Jeu de tournevis électronique + Rack

- Avec rack très pratique pour un rangement clair des tournevis

1550/6 ESD Jeu de tournevis électronique + Rack



	Code	EAN		
	05030180001	4013288 194787		1
			1550 PH ESD Micro 1x PH 000x40 ^{1) 2)} ; 1x PH 00x40 ^{1) 2)} ; 1x PH 0x40 ³⁾	
			1578 A ESD Micro 1x 0,35x2,5x40	
			1567 TORX PLUS® IPR ESD 1x 1 IPRx40	
			1572 ESD 1x mx40	

¹⁾ Optimisés pour les vis PH asiatiques

²⁾ Lame détournée au nominal sur 10 mm

³⁾ Calibre 0 modifié conformément à JCS 0 (Japanese Camera Industrial Standard)

1013 Porte-embouts ESD Kraffform Micro

Outil anti-électrostatique Wera. Porte-embouts Kraffform Micro ESD pour une protection sûre contre l'électricité statique et les dommages associés. Résistance électrique superficielle : $\leq 10^9$ ohms. Avec manche ergonomique Kraffform, pour un travail agréable et sans fatigue. Le dispositif antiroulement noir empêche les « échappées » importunes sur le lieu de travail. Convient pour l'admission d'embouts à emmanchement Halfmoon 4 mm et à emmanchement HIOS 4 mm. Idéal pour l'utilisation sur smartphones, téléphones mobiles, appareils photos, appareils électroniques, ainsi que dans les laboratoires et cabinets dentaires.

- Porte-embouts Kraffform Micro ESD
- Outil antistatique avec résistance superficielle $\leq 10^9$ ohms
- Manche multicomposants Kraffform Micro à protection anti-roulement et tête rotative
- Convient pour embouts à emmanchement Halfmoon 4 mm et HIOS 4 mm
- Utilisable sur smartphones, téléphones mobiles, appareils photos et appareils électroniques...

1013 Porte-embouts ESD Kraffform Micro



	EAN			
Code	4013288 168610	mm	mm	
05300004001	168610	23	97	29/32"
				1

Rapidaptor : le miraculeux outil fonctionnel et compact



- Porte-embouts ESD permettant de travailler sans être inquiété par le risque électrostatique
- Résistance superficielle $\leq 10^9$ ohms
- Manche Kraftform multicomposants pour un vissage rapide et ergonomique
- Avec profil hexagonal empêchant l'outil de rouler
- Six pans creux $\frac{1}{4}$ " , avec adaptateur à changement rapide Rapidaptor

816 R Porte-embouts ESD, non-magnétique



	EAN							
Code	4013288		mm					
05051464001	103918	$\frac{1}{4}$ "	119					2

813 R Porte-embouts ESD, non-magnétique



	EAN							
Code	4013288		mm					
05051273001	103901	$\frac{1}{4}$ "	90					2

Kraftform Kompakt 60 ESD

Outil anti-électrostatique Wera. 16 embouts. Incluant 1 porte-embouts 816 R ESD à manche multicomposants pour des vitesses de travail élevées et un vissage particulièrement ergonomique. Protection sûre contre l'électricité statique et les dommages associés. Ensemble compact permettant les deux types de vissage : « main » et « machine ». Tri aisé par profils et calibres. Prélèvement et remise en place faciles des embouts. Avec pince pour port à la ceinture. 18 éléments.

- Convenant pour vissages manuels et mécanisés
- Manche à zones dures pour la rapidité de travail et tendres pour une transmission optimale du couple
- Avec adaptateur à changement rapide Rapidaptor
- Embouts extra-rigides, pour un usage universel
- Sous robuste pochette pliante

Kraftform Kompakt 60 ESD



	Code	EAN						
	05051043001	4013288 183934						1
			816 R ESD					
			1x $\frac{1}{4}$ "x119					
			851/4 Z PH					
			1x PH 1x89; 1x PH 2x89; 1x PH 3x89					
			855/4 Z PZ					
			1x PZ 1x89; 1x PZ 2x89; 1x PZ 3x89					
			867/4 Z TORX® B0					
			1x TX 10x89; 1x TX 15x89; 1x TX 20x89; 1x TX 25x89; 1x TX 30x89					
			840/4 Z Hex-Plus					
			1x 3,0x89; 1x 4,0x89; 1x 5,0x89; 1x 6,0x89					
			800/4 Z					
			1x 1,0x5,5x89					

Jeu Kraftform Kompakt Micro 21 ESD 1

Ensemble Kraftform Kompakt Micro pour applications en mécanique de précision. Convient pour l'admission d'embouts à emmanchement Halfmoon 4 mm (série 9 Wera) et à emmanchement HIOS 4 mm (série 21 Wera). Résistance électrique superficielle $\leq 10^9$ ohms, pour une protection sûre contre l'électricité statique. Fabriqué conformément à la norme DIN EN 61340-5-1. Système compact à manche plus lames interchangeables, permettant un remplacement éclair de la lame. Manche Kraftform Micro avec crête pivotante et zone de rotation rapide pour un « tortillement » éclair ; le repositionnement fastidieux de la main n'est plus nécessaire. Zone de puissance incluant des zones tendres, pour la transmission de couples de serrage/desserrage élevés. Surplombant directement la lame, la zone de précision garantit quant à elle le bon angle de rotation lors des travaux d'ajustage. Embouts pour vissages manuels et mécanisés. Fixation ultra-rapide : pousser simplement l'embout dans l'admission ; verrouillage automatique ; tenue sûre. Pour en changer, faire glisser la douille vers l'avant et retirer l'embout. Douille d'actionnement libre, pour un guidage aisé de l'outil durant le vissage.

Jeu Kraftform Kompakt Micro 21 ESD 1



Code	EAN		
05135973001	194855		1
		1013 Kraftform Micro ESD 1x 97	
		851/9 C 1x PH 00x44 ¹⁾ ; 1x PH 0x44 ¹⁾ ; 1x PH 0x44 ²⁾	
		867/9 C TORX® 1x TX 1x44; 1x TX 2x44; 1x TX 3x44; 1x TX 4x44; 1x TX 5x44	
		867/9 C TORX PLUS® 1x 1 IPx44; 1x 2 IPx44; 1x 3 IPx44; 1x 4 IPx44	
		867/9 IPR TORX® PLUS 1x 1 IPRx44	
		872/9 1x mx44; 1x 00x44; 1x Fx44; 1x 0x44	
		800/9 C 1x 0,23x1,5x44; 1x 0,35x2,5x44	
		869/9 1x 2,5x44,0	

¹⁾ Optimisés pour les vis PH asiatiques

²⁾ Calibre 0 modifié conformément à JCIS 0 (Japanese Camera Industrial Standard)

Jeu Kraftform Kompakt Micro 20 ESD 1

- Composition Kraftform Kompakt Micro, ESD
- Manche en matériau à résistance superficielle $\leq 10^9$ Ohm
- Système manche/lames interchangeable pour changement éclair des lames
- Manche Kraftform Micro à tête pivotante pour un vissage éclair
- Embouts pour vissages manuels et mécanisés

Jeu Kraftform Kompakt Micro 20 ESD 1



Code	EAN		
05073671001	169662		1
		1013 Kraftform Micro ESD 1x 97	
		851/9 C 1x PH 00x44 ¹⁾ ; 1x PH 0x44 ²⁾ ; 1x PH 1x44 ¹⁾	
		867/9 C TORX® 1x TX 1x44; 1x TX 2x44; 1x TX 3x44; 1x TX 4x44; 1x TX 5x44; 1x TX 6x44	
		867/9 C TORX PLUS® 1x 1 IPx44; 1x 2 IPx44; 1x 3 IPx44; 1x 4 IPx44	
		840/9 C 1x 1,5x44; 1x 2,0x44	
		800/9 C 1x 0,23x1,5x44; 1x 0,40x2,0x44; 1x 0,50x3,0x44	
		867/9 IPR TORX® PLUS 1x 1 IPRx44	

¹⁾ Optimisés pour les vis PH asiatiques

²⁾ Calibre 0 modifié conformément à JCIS 0 (Japanese Camera Industrial Standard)

Jeu Kraftform Kompakt Micro 11 ESD 1



Code	EAN		
05073670001	168344		1
		1013 Kraftform Micro ESD 1x 97	
		851/9 C 1x PH 00x44 ¹⁾ ; 1x PH 0x44 ²⁾ ; 1x PH 1x44 ¹⁾	
		867/9 C TORX® 1x TX 5x44; 1x TX 6x44	
		800/9 C 1x 0,23x1,5x44; 1x 0,40x2,0x44; 1x 0,50x3,0x44	
		840/9 C 1x 1,5x44; 1x 2,0x44	

¹⁾ Optimisés pour les vis PH asiatiques

²⁾ Calibre 0 modifié conformément à JCIS 0 (Japanese Camera Industrial Standard)

Kraftform Kompakt Stubby ESD 1

Système manche/lames interchangeable pour le changement ultrarapide de la lame. Petit porte-embouts ESD à lame courte pour travailler en toute sécurité en cas de risque électrostatique, même dans les endroits difficiles d'accès. Pour l'admission d'embouts à emmanchement hexagonal 1/4" selon DIN ISO 1173-C 6,3 et de la série 1 Wera.

Avec puissant aimant permanent qui maintient même les vis longues et lourdes. Le manche bicomposant Kraftform, qui combine astucieusement les zones dures et tendres, permet une prise en main sûre et un travail précis. Embouts haut de gamme à usage universel. Housse textile compacte pour une grande robustesse et un poids et un volume réduits. Possibilité de fixation au système Wera 2go.

- Porte-embouts ESD pour travailler en toute sécurité en cas de risque électrostatique, magnétique
- 851/1 J : embouts optimisés pour les vis PH asiatiques

Kraftform Kompakt Stubby ESD 1



Code	EAN		
05057472001	214584		1
		811/1 Stubby ESD 1x 1/4"x54	
		851/1 Z PH 1x PH 0x25; 1x PH 1x25; 1x PH 2x25	
		851/1 J 1x PH 00x25x2,0 ¹⁾	
		800/1 Z 1x 0,5x3,0x25; 1x 0,6x4,5x25; 1x 1,0x5,5x25; 1x 1,2x6,5x25; 1x 1,2x8,0x25	

¹⁾ Calibre 00 modifié conformément à JCIS 00 (Japanese Camera Industrial Standard)

809/1 Porte-embouts Tom Pouce ESD, à jonc d'arrêt

- Forme compacte pour travailler dans les espaces de montage exigus
- Porte-embouts avec jonc d'arrêt pour embouts à emmanchement hexagonal 1/4"

809/1 Porte-embouts Tom Pouce ESD, à jonc d'arrêt



	EAN						
Code	4013288		mm	mm			
05008882001	219206	1/4"	10	54	3/8"		2

811/1 Porte-embouts Tom Pouce ESD magnétique

- Forme compacte pour travailler dans les espaces de montage exigus
- Manche Kraftform ergonomique bicomposant pour un travail de précision
- Avec profil hexagonal empêchant l'outil de rouler
- Porte-embouts ESD pour travailler en toute sécurité en cas de risque électrostatique, magnétique
- Pour embouts 1/4" selon DIN ISO 1173-C 6,3

811/1 Porte-embouts Tom Pouce ESD magnétique



	EAN						
Code			mm	mm			
05008881001	212382	1/4"	10	54	3/8"		2

9514 ESD Bloc de magnétisation SB

Bloc de magnétisation. Il suffit de faire glisser l'outil sur le côté positif du bloc de magnétisation Wera et la vis tiendra sans problème sur la lame de l'outil. Pour démagnétiser l'outil, le faire passer le long du côté négatif.

- Bloc de magnétisation
- Outil antistatique avec résistance superficielle $\leq 10^9$ ohms
- Pour aimanter/désaimanter l'empreinte des outils
- Pour assurer un parfait maintien de la vis sur la lame

9514 ESD Bloc de magnétisation SB



	EAN						
Code	4013288	mm					
05073984001	225924	64,6					1

Kraftform Stainless : en acier inoxydable pour éviter la rouille

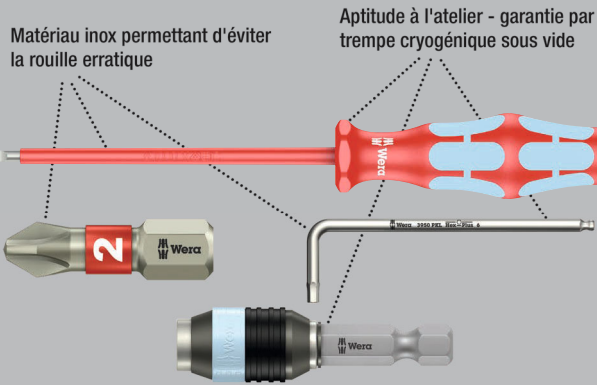

Tournevis haute qualité Kraftform Plus VDE (isolé) inox. Les outils Wera en acier inoxydable font l'objet d'une trempé cryogénique sous vide qui leur confère les duretés et indices de résistance nécessaires aux vissages. L'usage industriel est possible sans restriction. Le contrôle pièce à pièce des tournevis Kraftform Stainless VDE à 10 000 volts conformément à la norme DIN EN 60900 (IEC 60900) garantit un travail en toute sécurité sous une tension pouvant aller jusqu'à 1 000 volts. Le contrôle de la résistance au choc à froid (à -40 °C) est gage de sécurité même dans les conditions d'utilisation extrêmes. Manche Kraftform multicomposants pour un travail rapide et en douceur.

Avec « Take it easy » : trouver facilement le bon profil grâce à la couleur et la bonne taille grâce au marquage. Le dispositif hexagonal antiroulement empêche les « échappées » importunes de l'outil sur le lieu de travail.

Lasertip : pointe de tournevis traitée au laser

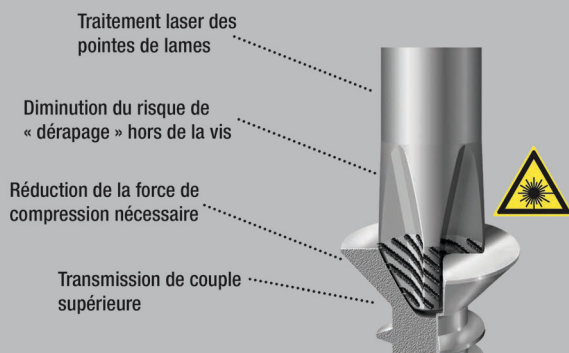

3160 i VDE Tournevis isolé pour vis à fente, acier inoxydable



	EAN	∟	∟	∟	∟	∟	∟	∟
Code	4013288	mm	mm	mm	mm			
05022729001 ¹⁾	122353	0,5	3,0	80	81	1/8"	3 1/8"	10
05022730001 ¹⁾	122148	0,6	3,5	100	81	9/64"	4"	10
05022731001	122155	0,8	4,0	100	98	5/32"	4"	10
05022732001	122162	1,0	5,5	125	98	7/32"	5"	10

¹⁾ sans Lasertip

3162 i PH VDE Tournevis isolé pour vis cruciformes PH, acier inoxydable



	EAN	⊕	∟	∟	∟	∟	∟	∟
Code	4013288		mm	mm				
05022733001	122179	PH 1	80	98	3 1/8"			5
05022734001	122186	PH 2	100	105	4"			5

3165 i PZ VDE Tournevis isolé pour vis cruciformes PZ, acier inoxydable



	EAN	⊕	∟	∟	∟	∟	∟	∟
Code	4013288		mm	mm				
05022740001	183941	PZ 1	80	98	3 1/8"			5
05022741001	183965	PZ 2	100	105	4"			5

3167 i VDE Tournevis isolé TORX®, acier inoxydable



	EAN						
Code	4013288		mm	mm			
05022760001	220103	TX 8	80	81	3 1/8"		5
05022761001	220110	TX 9	80	81	3 1/8"		5
05022762001	220127	TX 10	80	81	3 1/8"		5
05022763001	220134	TX 15	80	98	3 1/8"		5
05022764001	220141	TX 20	80	98	3 1/8"		5
05022765001	220158	TX 25	100	105	4"		5
05022766001	220165	TX 30	100	105	4"		5

3160 i/7 Jeu de tournevis, acier inoxydable + Rack

- Rack pratique inclus pour le rangement bien organisé des tournevis

3160 i/7 Jeu de tournevis, acier inoxydable + Rack



	EAN						
Code	4013288						
05022728001	118073						1
			3162 i VDE 1x PH 1x80; 1x PH 2x100				
			3160 i VDE 1x 0,5x3,0x80 ¹⁾ ; 1x 0,6x3,5x100 ¹⁾ ; 1x 0,8x4,0x100; 1x 1,0x5,5x125				
			3247 1x 0,5x3,0x70				

¹⁾ sans Lasertip

²⁾ Ce produit n'est pas disponible aux États-Unis et au Canada.

3165 i/6 Jeu de tournevis, acier inoxydable + Rack

- Rack pratique inclus pour le rangement bien organisé des tournevis

3165 i/6 Jeu de tournevis, acier inoxydable + Rack



	EAN					
Code	4013288					
05022745001	184207					1
			3165 i PZ VDE 1x PZ 1x80; 1x PZ 2x100			
			3160 i VDE 1x 0,5x3,0x80 ¹⁾ ; 1x 0,6x3,5x100 ¹⁾ ; 1x 0,8x4,0x100; 1x 1,0x5,5x125			

¹⁾sans Lasertip

3167 i/7 TORX® Jeu de tournevis, acier inoxydable + Rack

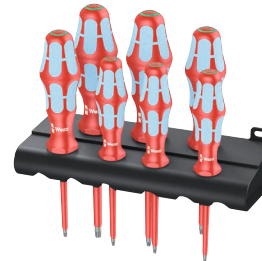

	EAN					
Code	4013288					
05022767001	220172					1
			3167 i TORX® VDE 1x TX 8x80; 1x TX 9x80; 1x TX 10x80; 1x TX 15x80; 1x TX 20x80; 1x TX 25x100; 1x TX 30x100			

Lasertip : pointe de tournevis traitée au laser

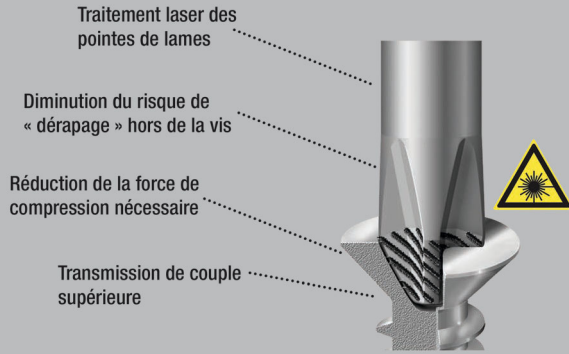

Tournevis Wera VDE (isolé), avec manche Kraftform Plus multi-composants pour un travail rapide et en douceur : zones dures pour une haute vitesse de travail, les zones tendres garantissant quant à elles une transmission de couple élevée. Contrôle pièce à pièce à 10 000 V, pour un travail en toute sécurité sous la tension admissible de 1 000 V.

La pointe des tournevis Wera Lasertip est pourvue d'un grelage microscopique réalisé au laser. Cette surface rugueuse vient littéralement « mordre » dans la tête de vis. Fini les ripages intempestifs ! Le repéreur d'outils « Take it easy » avec repérage couleur en fonction des pointes et des poinçons de calibre, pour trouver facilement et rapidement l'outil nécessaire. Le dispositif hexagonal antiroulement empêche les « échappées » importunes sur le lieu de travail.

- Lames isolées, pour un travail en toute sécurité jusqu'à 1 000 volts
- Manche à zones dures pour la rapidité de travail et tendres pour une transmission optimale du couple
- Avec « Take it easy » : trouver facilement le bon profil grâce à la couleur et la bonne taille grâce au marquage
- Avec profil hexagonal empêchant l'outil de rouler
- Lame conique, pointe Lasertip

160 i VDE Tournevis isolé pour vis à fente

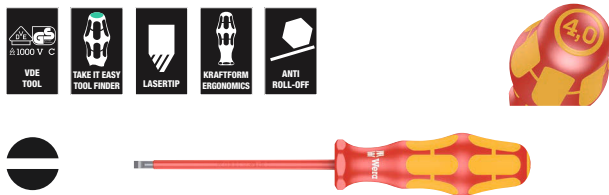

Code	EAN	mm	mm	mm	mm	mm	mm	mm	mm
05006100001 ¹⁾	027221	0,4	2,5	80	81	3/32"	3 1/8"		10
05006105001 ¹⁾	027238	0,5	3,0	100	81	1/8"	4"		10
05006110001 ¹⁾	027245	0,6	3,5	100	81	9/64"	4"		10
05006115001	027252	0,8	4,0	100	98	5/32"	4"		10
05006116001	105431	0,8	4,0	150	98	5/32"	6"		5
05006120001	027269	1,0	5,5	125	98	7/32"	5"		10
05006121001	105448	1,0	5,5	200	98	7/32"	8"		5
05006125001	027276	1,2	6,5	150	105	1/4"	6"		10
05006126001	105455	1,2	6,5	200	105	1/4"	8"		5
05006130001	027283	1,2	8,0	175	112	5/16"	7"		5
05006135001	028884	1,6	8,0	200	112	5/16"	8"		5
05006140001	028877	1,6	10,0	200	112	3/8"	8"		5

¹⁾sans Lasertip

160 i VDE SB Tournevis isolé pour vis à fente



Code	EAN		
	4013288		
05100000001	181466	160 i VDE	10
		1x 0.4x2.5x80 ¹⁾	
05100001001	181473	160 i VDE	10
		1x 0.5x3.0x100 ¹⁾	
05100002001	181480	160 i VDE	10
		1x 0.6x3.5x100 ¹⁾	
05100003001	181497	160 i VDE	10
		1x 0.8x4.0x100	
05100004001	181503	160 i VDE	10
		1x 1.0x5.5x125	

¹⁾sans Lasertip

160 iS Tournevis VDE isolé pour vis à fente, avec lame à diamètre réduit

- Avec lame à diamètre réduit
- Permet des opérations de vissages même dans des conditions de travail exigües
- Possibilité d'atteindre et de manipuler des vis ou ressorts placés en profondeur

160 iS Tournevis VDE isolé pour vis à fente, avec lame à diamètre réduit

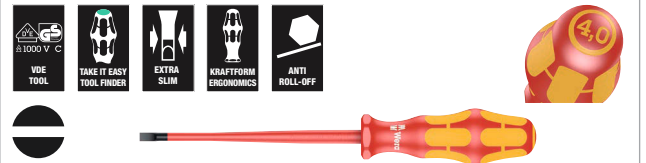

Code	EAN	mm	mm	mm	mm	mm	mm	mm
05006440001	160089	0,6	3,5	100	81	9/64"	4"	10
05006441001	160102	0,8	4,0	100	98	5/32"	4"	10
05006442001	160126	1,0	5,5	125	98	7/32"	5"	10

160 iSS Tournevis VDE isolé pour vis à fente, avec lame et manche à diamètre réduit

- À diamètre réduit de la lame et du manche
- Permet des opérations de vissages même dans des conditions de travail exigües
- Possibilité d'atteindre et de manipuler des vis ou ressorts placés en profondeur

160 iSS Tournevis VDE isolé pour vis à fente, avec lame et manche à diamètre réduit



Code	EAN	mm	mm	mm	mm	mm	mm	mm
05020129001	179548	0,8	4,0	100	81	5/32"	4"	5

162 i PH VDE Tournevis isolé pour vis cruciformes PH



Code	EAN	+	mm	mm	mm		
05006150001 ¹⁾	027290	PH 0	80	81	3 1/8"		5
05006152001	027306	PH 1	80	98	3 1/8"		5
05006153001	105417	PH 1	150	98	6"		5
05006154001	027313	PH 2	100	105	4"		5
05006159001	105424	PH 2	200	105	8"		5
05006156001	027320	PH 3	150	112	6"		5
05006158001 ¹⁾	027818	PH 4	200	112	8"		2

¹⁾sans Lasertip

162 i PH SB VDE Tournevis isolé pour vis cruciformes PH



Code	EAN	+		
05100011001	181442	+	162 i PH VDE 1x PH 1x80	5
05100012001	181459	+	162 i PH VDE 1x PH 2x100	5

162 iS Tournevis VDE isolé pour vis cruciformes, avec lame à diamètre réduit

- Avec lame à diamètre réduit
- Permet des opérations de vissages même dans des conditions de travail exigües
- Possibilité d'atteindre et de manipuler des vis ou ressorts placés en profondeur

162 iS Tournevis VDE isolé pour vis cruciformes, avec lame à diamètre réduit



Code	EAN	+	mm	mm	mm		
05006450001	160140	PH 1	80	98	3 1/8"		5
05006451001	160164	PH 2	100	105	4"		5

162 iSS Tournevis VDE isolé pour vis cruciformes, avec lame à diamètre réduit

- À diamètre réduit de la lame et du manche
- Permet des opérations de vissages même dans des conditions de travail exigües
- Possibilité d'atteindre et de manipuler des vis ou ressorts placés en profondeur



162 iSS Tournevis VDE isolé pour vis cruciformes, avec lame à diamètre réduit



Code	EAN	+	mm	mm	mm		
05020131001	179432	PH 1	80	81	3 1/8"		5
05020133001	179425	PH 2	100	98	4"		5

165 i PZ VDE Tournevis isolé pour vis cruciformes PZ



Code	EAN	+	mm	mm	mm		
05006160001 ¹⁾	032782	PZ 0	80	81	3 1/8"		5
05006162001	029836	PZ 1	80	98	3 1/8"		5
05006163001	105462	PZ 1	150	98	6"		5
05006164001	029843	PZ 2	100	105	4"		5
05006165001	105479	PZ 2	200	105	8"		5
05006166001	029850	PZ 3	150	112	6"		5
05006168001 ¹⁾	029867	PZ 4	200	112	8"		2

¹⁾sans Lasertip

165 i PZ SB VDE Tournevis isolé pour vis cruciformes PZ

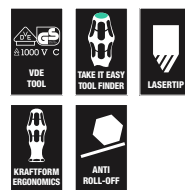

Code	EAN	+		
05100015001	181510	+	165 i PZ VDE 1x PZ 1x80	5
05100016001	181527	+	165 i PZ VDE 1x PZ 2x100	5

165 iS PZ Tournevis VDE isolé pour vis cruciformes/à fente, avec lame à diamètre réduit

- Avec lame à diamètre réduit
- Permet des opérations de vissages même dans des conditions de travail exigües
- Possibilité d'atteindre et de manipuler des vis ou ressorts placés en profondeur

165 iS PZ Tournevis VDE isolé pour vis cruciformes/à fente, avec lame à diamètre réduit

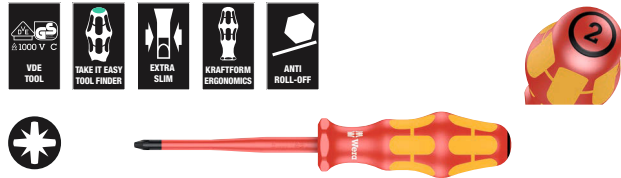

	EAN						
Code	4013288		mm	mm			
05006460001	160188	PZ 1	80	98	3 1/8"		5
05006461001	160249	PZ 2	100	105	4"		5

162 i PH/S Tournevis isolé pour vis PlusMinus (Phillips/à fente)

- Profil combiné Phillips/à fente

162 i PH/S Tournevis isolé pour vis PlusMinus (Phillips/à fente)



	EAN						
Code	4013288		mm	mm			
05006380001	102614	# 1	80	98	3 1/8"		5
05006381001	102621	# 2	100	105	4"		5

162 i PH/S SB Tournevis isolé pour vis PlusMinus (Phillips/à fente)



	EAN			
Code	4013288			
05100019001	186560		162 i PH/S VDE 1x # 1x80	5
05100020001	186577		162 i PH/S VDE 1x # 2x100	5

162 iS PH/S Tournevis VDE isolé pour vis PlusMinus (Phillips/à fente), avec lame à diamètre réduit

- Avec lame à diamètre réduit ; profil combiné Phillips/à fente
- Permet des opérations de vissages même dans des conditions de travail exigües
- Possibilité d'atteindre et de manipuler des vis ou ressorts placés en profondeur

162 iS PH/S Tournevis VDE isolé pour vis PlusMinus (Phillips/à fente), avec lame à diamètre réduit

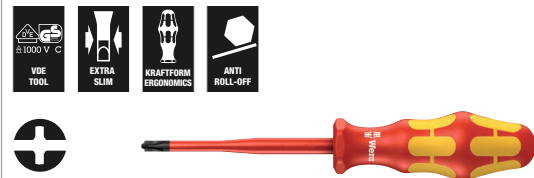

	EAN						
Code	4013288		mm	mm			
05006455001	160201	# 1	80	98	3 1/8"		5
05006456001	160225	# 2	100	105	4"		5

165 i PZ/S Tournevis isolé pour vis PlusMinus (Pozidriv/à fente)

- Profil combiné Pozidriv/à fente

165 i PZ/S Tournevis isolé pour vis PlusMinus (Pozidriv/à fente)



	EAN						
Code	4013288		mm	mm			
05006190001	102638	# 1	80	98	3 1/8"		5
05006191001	102645	# 2	100	105	4"		5

165 i PZ/S SB Tournevis isolé pour vis PlusMinus (Pozidriv/à fente)



	EAN			
Code	4013288			
05100021001	186584		165 i PZ/S VDE 1x # 1x80	5
05100022001	186591		165 i PZ/S VDE 1x # 2x100	5

165 iS PZ/S Tournevis VDE isolé pour vis PlusMinus (Pozidriv/à fente), avec lame à diamètre réduit

- Avec lame à diamètre réduit ; profil combiné Pozidriv/à fente
- Permet des opérations de vissages même dans des conditions de travail exigües
- Possibilité d'atteindre et de manipuler des vis ou ressorts placés en profondeur



Code	EAN		mm	mm	mm		
05006465001	160263	# 1	80	98	3 1/8"		5
05006466001	160287	# 2	100	105	4"		5

165 iSS PZ/S Tournevis VDE isolé pour vis PlusMinus (Pozidriv/à fente), avec lame à diamètre réduit

- À diamètre réduit de la lame et du manche
- Permet des opérations de vissages même dans des conditions de travail exigües
- Possibilité d'atteindre et de manipuler des vis ou ressorts placés en profondeur



Code	EAN		mm	mm	mm		
05020132001	179418	# 1	80	81	3 1/8"		5
05020134001	179401	# 2	100	98	4"		5

167 i VDE Tournevis isolé pour vis TORX®



Code	EAN		mm	mm	mm		
05006181001	108876	TX 5	80	81	3 1/8"		5
05006182001	108883	TX 6	80	81	3 1/8"		5
05006183001	108890	TX 7	80	81	3 1/8"		5
05006184001	108906	TX 8	80	81	3 1/8"		5
05006169001	036452	TX 9	80	81	3 1/8"		5
05006170001	036667	TX 10	80	81	3 1/8"		5
05006172001	036674	TX 15	80	98	3 1/8"		5
05006174001	036681	TX 20	80	98	3 1/8"		5
05006176001	036698	TX 25	100	105	4"		5
05006177001	036469	TX 27	100	105	4"		5
05006178001	036704	TX 30	100	105	4"		5
05006179001	036476	TX 40	150	112	6"		5

168 i VDE Tournevis isolé pour vis à empreinte carrée



Code	EAN		mm	mm	mm		
05004780001	038777	# 1	80	98	3 1/8"		5
05004783001	105486	# 1	150	98	6"		5
05004781001	038784	# 2	100	105	4"		5
05004784001	105493	# 2	200	105	8"		5
05004782001	040909	# 3	150	112	6"		5

168 i VDE SB Tournevis isolé pour vis à empreinte carrée



Code	EAN			
05100024001	181534	○	168 i VDE 1x # 1x80	5
05100025001	181541	○	168 i VDE 1x # 2x100	5
05100026001	181558	○	168 i VDE 1x # 3x150	5

190 i VDE Tournevis isolé à douille



	EAN							
Code	4013288	mm		mm	mm	mm		
05005300001	032485	5,5		125	98	11,0	5"	5
05005305001	032492	6,0		125	98	12,0	5"	5
05005310001	032508	7,0		125	105	14,0	5"	5
05005315001	032515	8,0		125	105	15,0	5"	5
05005320001	032522	9,0		125	105	16,0	5"	5
05005325001	032539	10,0		125	112	17,0	5"	5
05005330001	032546	11,0		125	112	19,0	5"	5
05005335001	032553	12,0		125	112	20,0	5"	5
05005340001	032560	13,0		125	112	21,0	5"	5

247 Testeur de phase unipolaire



	EAN							
Code	4013288	mm	mm	mm	mm			
05005655001	002686	0,5	3,0	70	3,0	1/8"	2 3/4"	5

¹⁾Ce produit n'est pas disponible aux États-Unis et au Canada.

247 SB Testeur de phase unipolaire



	EAN			
Code	4013288			
05100100001	181664		247 1x 0.5x3.0x70	5

¹⁾Ce produit n'est pas disponible aux États-Unis et au Canada.

Kraftform Big Pack 100 VDE

Jeu de 14 tournevis isolés testés un par un conformément à la norme IEC 60900. Contrôle pièce à pièce à 10 000 V pour un travail en toute sécurité sous la tension admissible de 1 000 V.

- Lames isolées, pour un travail en toute sécurité jusqu'à 1 000 volts
- Manche Kraftform multicomposants pour des vitesses de travail élevées et un vissage ergonomique
- Avec « Take it easy » : trouver facilement le bon profil grâce à la couleur et la bonne taille grâce au marquage
- Avec profil hexagonal empêchant l'outil de rouler
- Empreinte Lasertip pour une meilleure accroche dans l'empreinte de vis

Kraftform Big Pack 100 VDE

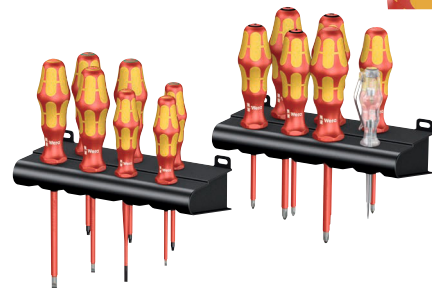

Code	EAN		
05105631001	163639		1
		162 i PH VDE 1x PH 1x80; 1x PH 2x100	
		165 i PZ VDE 1x PZ 1x80; 1x PZ 2x100	
		165 i PZ/S VDE 1x # 1x80; 1x # 2x100	
		167 i TORX® VDE 1x TX 10x80; 1x TX 15x80; 1x TX 20x80	
		160 iS 1x 0,6x3,5x100	
		160 i VDE 1x 0,4x2,5x80 ¹⁾ ; 1x 0,8x4,0x100; 1x 1,0x5,5x125	
		247 1x 0,5x3,0x70	
		Rack 2x 190,0x50,0	

¹⁾ sans Lasertip

¹⁾Ce produit n'est pas disponible aux États-Unis et au Canada.

Kraftform 2go 100

11 tournevis VDE isolés; à repérage «Take it easy» dans; leur carquois Wera 2go 4. À division réglable des espaces intérieurs pouvant être compartimentés à volonté pour un agencement individuel.

- Convient pour être accrochée aux éléments du système Wera 2go

Kraftform 2go 100



Code	EAN		
05004310001	187826		1
		Wera 2go 4 1x 165,0x165,0x105,0	
		⊕ 162 i PH VDE 1x PH 1x80; 1x PH 2x100	
		⊕ 165 i PZ VDE 1x PZ 1x80; 1x PZ 2x100	
		⊕ 167 i TORX® VDE 1x TX 10x80; 1x TX 15x80; 1x TX 20x80	
		● 160 i VDE 1x 0,4x2,5x80 ¹⁾ ; 1x 0,8x4,0x150; 1x 1,0x5,5x200	
		● 160 iS 1x 0,6x3,5x100	
		K120 1x 50,0x120,0	

¹⁾sans Lasertip

160 i/6 Rack Jeu de tournevis Kraftform Plus Série 100 + Rack

- Rack pratique inclus pour le rangement bien organisé des tournevis

160 i/6 Rack Jeu de tournevis Kraftform Plus Série 100 + Rack



Code	EAN		
05006145001	027887		1
		⊕ 162 i PH VDE 1x PH 1x80; 1x PH 2x100	
		● 160 i VDE 1x 0,4x2,5x80 ¹⁾ ; 1x 0,6x3,5x100 ¹⁾ ; 1x 0,8x4,0x100; 1x 1,0x5,5x125	

¹⁾sans Lasertip

160 i/7 Rack Jeu de tournevis Kraftform Plus Série 100 + testeur de phase unipolaire + Rack

- Rack pratique inclus pour le rangement bien organisé des tournevis

160 i/7 Rack Jeu de tournevis Kraftform Plus Série 100 + testeur de phase unipolaire + Rack



Code	EAN		
05006147001	041708		1
		⊕ 162 i PH VDE 1x PH 1x80; 1x PH 2x100	
		● 160 i VDE 1x 0,4x2,5x80 ¹⁾ ; 1x 0,6x3,5x100 ¹⁾ ; 1x 0,8x4,0x100; 1x 1,0x5,5x125	
		● 247 1x 0,5x3,0x70	

¹⁾sans Lasertip

²⁾Ce produit n'est pas disponible aux États-Unis et au Canada.

160 i/165 i/7 Rack Jeu de tournevis Kraftform Plus Série 100 + testeur de phase unipolaire + Rack

- Rack pratique inclus pour le rangement bien organisé des tournevis

160 i/165 i/7 Rack Jeu de tournevis Kraftform Plus Série 100 + testeur de phase unipolaire + Rack



Code	EAN		
05006148001	041715		1
		⊕ 165 i PZ VDE 1x PZ 1x80; 1x PZ 2x100	
		● 160 i VDE 1x 0,4x2,5x80 ¹⁾ ; 1x 0,6x3,5x100 ¹⁾ ; 1x 0,8x4,0x100; 1x 1,0x5,5x125	
		● 247 1x 0,5x3,0x70	

¹⁾sans Lasertip

²⁾Ce produit n'est pas disponible aux États-Unis et au Canada.

167 i/6 Jeu de tournevis Kraftform Plus Série 100



Code		EAN		
05133356001		160072		1
			167 i TORX® VDE	
			1x TX 8x80; 1x TX 9x80; 1x TX 10x80;	
			1x TX 15x80; 1x TX 20x80; 1x TX 25x100	

160 iS/7 Rack Jeu de tournevis Kraftform Plus Série 100 + testeur de phase unipolaire + Rack. Avec lames à diamètre réduit.

- Avec lame à diamètre réduit
- Permet des opérations de vissages même dans des conditions de travail exigües
- Possibilité d'atteindre et de manipuler des vis ou ressorts placés en profondeur
- Rack pratique inclus pour le rangement bien organisé des tournevis

160 iS/7 Rack Jeu de tournevis Kraftform Plus Série 100 + testeur de phase unipolaire + Rack. Avec lames à diamètre réduit.



Code		EAN		
05006480001		160713		1
			162 iS	
			1x PH 1x80; 1x PH 2x100	
			165 iS PZ/S	
			1x # 2x100	
			160 iS	
			1x 0,6x3,5x100; 1x 0,8x4,0x100;	
			1x 1,0x5,5x125	
			247	
			1x 0,5x3,0x70	

¹⁾ Ce produit n'est pas disponible aux États-Unis et au Canada.

160 iSS/7 Jeu de tournevis Kraftform Plus Série 100. Avec lames à diamètre réduit ainsi qu'à diamètres de manches réduits

- Tournevis Kraftform à diamètre de lame réduit ainsi qu'à diamètres de manche réduits (en partie)
- Permet des opérations de vissages même dans des conditions de travail exigües
- Possibilité d'atteindre et de manipuler des vis ou ressorts placés en profondeur
- Travail en toute sécurité à une tension allant jusqu'à 1000 volts grâce aux contrôles pièce par pièce

160 iSS/7 Jeu de tournevis Kraftform Plus Série 100. Avec lames à diamètre réduit ainsi qu'à diamètres de manches réduits



Code		EAN		
05135961001		178640		1
			160 iSS 1x 0,8x4,0x100	
			160 iS 1x 0,6x3,5x100; 1x 1,0x5,5x125	
			162 iSS 1x PH 1x80; 1x PH 2x100	
			165 iSS PZ/S 1x # 1x80; 1x # 2x100	

160 i/168 i/6 Rack Jeu de tournevis Kraftform Plus Série 100 + Rack

- Rack pratique inclus pour le rangement bien organisé des tournevis

160 i/168 i/6 Rack Jeu de tournevis Kraftform Plus Série 100 + Rack



Code		EAN		
0534777001		122957		1
			162 i PH VDE	
			1x PH 1x80; 1x PH 2x100	
			160 i VDE	
			1x 0,6x3,5x100 ¹⁾ ; 1x 1,0x5,5x125	
			168 i VDE	
			1x # 1x80; 1x # 2x100	

¹⁾ sans Lasertip

160 i/162 i/167 i/9 Jeu de tournevis Kraftform Plus Série 100



Code	EAN			
05133355001	4013288 160065			1
		+	162 i PH VDE 1x PH 2x100	
		+	165 i PZ VDE 1x PZ 2x100	
		+	165 i PZ/S VDE 1x # 1x80; 1x # 2x100	
		+	167 i TORX® VDE 1x TX 15x80; 1x TX 20x80; 1x TX 25x100	
		●	160 i VDE 1x 0,4x2,5x80 ¹⁾ ; 1x 1,0x5,5x125	

¹⁾sans Lasertip

165 iS PZ/S # 1 + 2 Jeu de tournevis Kraftform Plus Série 100. Avec lame à diamètre réduit.

- Avec lame à diamètre réduit ; profil combiné Pozidriv/à fente
- Permet des opérations de vissages même dans des conditions de travail exigües
- Possibilité d'atteindre et de manipuler des vis ou ressorts placés en profondeur

165 iS PZ/S # 1 + 2 Jeu de tournevis Kraftform Plus Série 100. Avec lame à diamètre réduit



Code	EAN			
05006470001	4013288 214317			1
		+	165 iS PZ/S 1x # 1x80; 1x # 2x100	

Kraftform Kompakt VDE Stainless 17 extra slim 1 Tool Finder

2 manches 3817 VDE Kraftform pour travailler de façon ergonomique. 15 lames interchangeable VDE en acier inoxydable, dont certaines à diamètre réduit (iS), permettant d'atteindre et d'actionner les éléments à vis et à ressort même profondément encastrés ; avec repéreur d'outils « Take it easy » : code couleur en fonction des empreintes et indication de la taille gravée au laser – pour trouver rapidement et facilement l'outil nécessaire.

Outils contrôlés pièce à pièce conformément à la norme IEC 60900. Contrôle pièce à pièce à 10 000 V pour travailler en toute sécurité sous la tension admissible de 1 000 V. Les outils en acier inoxydable Wera font l'objet d'une trempe cryogénique sous vide qui leur confère les duretés et indices de résistance nécessaires aux vissages.

L'usage industriel est possible sans restriction. Dans une trousse de ceinture robuste. Avec ses bandes à scratch au dos, l'étui peut se fixer au mur, sur une étagère ou une servante d'atelier et est compatible avec le système Wera 2go.



Kraftform Kompakt VDE Stainless 17 extra slim 1 Tool Finder



Code	EAN			
05006631001	4013288 230034			1
		●	3817 VDE Stainless 2x 9x98	
		+	Kraftform Kompakt VDE 3062 iS Take it easy 1x PH 1x157; 1x PH 2x157	
		+	Kraftform Kompakt VDE 3065 iS Take it easy 1x PZ 1x157; 1x PZ 2x157	
		+	Kraftform Kompakt VDE 3065 iS PZ/S Take it easy 1x # 1x157; 1x # 2x157	
		+	Kraftform Kompakt VDE 3067 i Take it easy 1x TX 10x157	
		+	Kraftform Kompakt VDE 3067 iS Take it easy 1x TX 15x157; 1x TX 20x157; 1x TX 25x157	
		●	Kraftform Kompakt VDE 3060 i Take it easy 1x 0,4x2,5x157; 1x 1,2x6,5x157	
		●	Kraftform Kompakt VDE 3060 iS Take it easy 1x 0,6x3,5x157; 1x 0,8x4,0x157; 1x 1,0x5,5x157	
			Bande autocollante 70 1x 50,0x70,0	

Kraftform Kompakt VDE Stainless 8 extra slim 1 Tool Finder

1 manche 3817 VDE Kraftform pour travailler de façon ergonomique. 7 lames interchangeables VDE en acier inoxydable, dont certaines à diamètre réduit (iS), permettant d'atteindre et d'actionner les éléments à vis et à ressort même profondément encastrés ; avec repéreur d'outils « Take it easy » : code couleur en fonction des empreintes et indication de la taille gravée au laser – pour trouver rapidement et facilement l'outil nécessaire.

Outils contrôlés pièce à pièce conformément à la norme IEC 60900. Contrôle pièce à pièce à 10 000 V pour travailler en toute sécurité sous la tension admissible de 1 000 V. Les outils en acier inoxydable Wera font l'objet d'une trempe cryogénique sous vide qui leur confère les duretés et indices de résistance nécessaires aux vissages.

L'usage industriel est possible sans restriction. Dans une trousse de ceinture robuste. Avec ses bandes à scratch au dos, l'étui peut se fixer au mur, sur une étagère ou une servante d'atelier et est compatible avec le système Wera 2go.

Kraftform Kompakt VDE Stainless 8 extra slim 1 Tool Finder



Code	EAN		
05006630001	4013288 229656		1
		● 3817 VDE Stainless 1x 9x98	
		✦ Kraftform Kompakt VDE 3067 i Take it easy 1x TX 8x157; 1x TX 9x157; 1x TX 10x157; 1x TX 30x157	
		✦ Kraftform Kompakt VDE 3067 iS Take it easy 1x TX 15x157; 1x TX 20x157; 1x TX 25x157	
		Bande autocollante 70 1x 50,0x70,0	

3817 Manche Kraftform Stainless VDE SB

Manche VDE haut de gamme réservé aux lames interchangeables en acier inoxydable VDE Wera. Le système manche/lames interchangeables permet un changement ultrarapide de la lame nécessaire et par conséquent de nombreuses applications.

Manche Kraftform Plus favorisant l'ergonomie au travail et empêchant la formation d'ampoules et de callosités. Les zones dures permettent une vitesse de travail élevée alors que les zones tendres garantissent la transmission de couples élevés.

- Manche Kraftform Kompakt Stainless VDE
- Manche à zones dures pour la rapidité de travail et tendres pour une transmission optimale du couple

3817 Manche Kraftform Stainless VDE SB



	EAN	⬡	⬢					
Code	4013288	mm	mm					
05003991001	220189	9	98					1

Kraftform Kompakt VDE 3060 i Take it easy SB, acier inoxydable

Lame interchangeable VDE en acier inoxydable pour système de manche et lames interchangeables Kraftform Kompakt permettant le changement ultrarapide de la lame sans outil spécial. Outils contrôlés pièce à pièce conformément à la norme IEC 60900. Contrôle pièce à pièce à 10 000 V pour un travail en toute sécurité sous la tension admissible de 1 000 V.

Les outils en acier inoxydable Wera font l'objet d'une trempe cryogénique sous vide qui leur confère les duretés et indices de résistance nécessaires aux vissages. L'usage industriel est possible sans restriction.

- Lame interchangeable Kraftform Kompakt VDE pour vis à fente
- Isolée, testée unitairement conformément à la norme IEC 60900
- Lame en acier inoxydable contre le risque de rouille erratique
- Duretés et indices de résistance nécessaires obtenus par trempe cryogénique sous vide
- Emmanchement hexagonal 9 mm, avec chanfrein d'entrée
- Repère d'outils « Take it easy » : code couleur en fonction des empreintes et indication de la taille gravée au laser

Kraftform Kompakt VDE 3060 i Take it easy SB, acier inoxydable



Code	EAN			
	4013288			
05006575001	229236	⊖	Kraftform Kompakt VDE 3060 i Take it easy 1x 0.4x2.5x157	5
05006576001	229243	⊖	Kraftform Kompakt VDE 3060 i Take it easy 1x 1.2x6.5x157	5

Kraftform Kompakt VDE 3060 iS Take it easy SB, acier inoxydable

- Lame à diamètre réduit et isolation protectrice intégrée
- Possibilité d'atteindre les éléments à vis et à ressort situés en profondeur
- Repère d'outils « Take it easy » : code couleur en fonction des empreintes et indication de la taille gravée au laser



Kraftform Kompakt VDE 3060 iS Take it easy SB, acier inoxydable



Code	EAN			
	4013288			
05006577001	229250	⊖	Kraftform Kompakt VDE 3060 iS Take it easy 1x 0.6x3.5x157	5
05006578001	229274	⊖	Kraftform Kompakt VDE 3060 iS Take it easy 1x 0.8x4.0x157	5
05006579001	229281	⊖	Kraftform Kompakt VDE 3060 iS Take it easy 1x 1.0x5.5x157	5

Kraftform Kompakt VDE 3062 iS Take it easy SB, acier inoxydable

- Lame à diamètre réduit et isolation protectrice intégrée
- Possibilité d'atteindre de la sorte les vis PH situées en profondeur
- Repère d'outils « Take it easy » : code couleur en fonction des empreintes et indication de la taille gravée au laser

Kraftform Kompakt VDE 3062 iS Take it easy SB, acier inoxydable



Code	EAN			
	4013288			
05006580001	229304	⊕	Kraftform Kompakt VDE 3062 iS Take it easy 1x PH 1x157	5
05006581001	229427	⊕	Kraftform Kompakt VDE 3062 iS Take it easy 1x PH 2x157	5

Kraftform Kompakt VDE 3065 iS PZ Take it easy SB, acier inoxydable

- Lame à diamètre réduit et isolation protectrice intégrée
- Possibilité d'atteindre de la sorte les vis PZ situées en profondeur
- Repère d'outils « Take it easy » : code couleur en fonction des empreintes et indication de la taille gravée au laser

Kraftform Kompakt VDE 3065 iS PZ Take it easy SB, acier inoxydable



Code	EAN		
05006582001	229533	+	Kraftform Kompakt VDE 3065 iS PZ Take it easy 1x PZ 1x157
05006583001	229540	+	Kraftform Kompakt VDE 3065 iS PZ Take it easy 1x PZ 2x157

Kraftform Kompakt VDE 3065 iS PZ/S Take it easy SB, acier inoxydable

- Lame à diamètre réduit et isolation protectrice intégrée
- Possibilité d'atteindre de la sorte les vis PlusMinus situées en profondeur
- Repère d'outils « Take it easy » : code couleur en fonction des empreintes et indication de la taille gravée au laser

Kraftform Kompakt VDE 3065 iS PZ/S Take it easy SB, acier inoxydable



Code	EAN		
05006584001	229502	+	Kraftform Kompakt VDE 3065 iS PZ/S Take it easy 1x # 1x157
05006585001	229526	+	Kraftform Kompakt VDE 3065 iS PZ/S Take it easy 1x # 2x157

Kraftform Kompakt VDE 3067 iS TORX® Take it easy SB, acier inoxydable

- Lame à diamètre réduit et isolation protectrice intégrée
- Possibilité d'atteindre de la sorte les vis TORX® situées en profondeur
- Repère d'outils « Take it easy » : code couleur en fonction des empreintes et indication de la taille gravée au laser

Kraftform Kompakt VDE 3067 iS TORX® Take it easy SB, acier inoxydable



Code	EAN		
05006590001	229472	+	Kraftform Kompakt VDE 3067 iS Take it easy 1x TX 15x157
05006591001	229489	+	Kraftform Kompakt VDE 3067 iS Take it easy 1x TX 20x157
05006592001	229496	+	Kraftform Kompakt VDE 3067 iS Take it easy 1x TX 25x157

Kraftform Kompakt VDE 3067 i TORX® Take it easy SB, acier inoxydable

- Lame interchangeable Kraftform Kompakt VDE pour vis TORX®
- Repère d'outils « Take it easy » : code couleur en fonction des empreintes et indication de la taille gravée au laser

Kraftform Kompakt VDE 3067 i TORX® Take it easy SB, acier inoxydable



Code	EAN			
	4013288			
05006586001	229434		Kraftform Kompakt VDE 3067 i Take it easy 1x TX 8x157	5
05006587001	229441		Kraftform Kompakt VDE 3067 i Take it easy 1x TX 9x157	5
05006588001	229458		Kraftform Kompakt VDE 3067 i Take it easy 1x TX 10x157	5
05006589001	229465		Kraftform Kompakt VDE 3067 i Take it easy 1x TX 30x157	5

837 i RA Manche Kraftform avec fonction cliquet

Porte-embouts pour lames interchangeables VDE Wera Kraftform Kompakt avec cliquet à fine denture (40 dents / angle de reprise de 9°) intégré dans le manche. Le cliquet accélère le vissage sans qu'il faille désengager et repositionner l'outil.



Le mécanisme de cliquet entièrement intégré dans le manche rend l'outil très pratique et le travail agréable. Le système manche/lames interchangeables permet un changement ultra-rapide de la lame nécessaire et par conséquent de nombreuses applications.

- Porte-embouts Kraftform Kompakt VDE avec fonction cliquet
- Le cliquet à fine denture permet de travailler rapidement et en toute sécurité
- Grande vitesse de travail : le cliquet permet un vissage très rapide
- Inversion ergonomique intuitive à droite/gauche/en position 0
- Manche Kraftform Plus favorisant l'ergonomie au travail

837 i RA Manche Kraftform avec fonction cliquet



Code	EAN	mm	mm						
05057490001	229700	9	115						1

¹⁾ Disponible à partir du 01.09.2024

Kraftform Kompakt VDE 17 RA 1

Jeu de 17 pièces Kraftform Kompakt VDE. 1 porte-embouts 837 i RA avec fonction cliquet (40 dents, angle de reprise de 9°), 1 porte-embouts 817 VDE, 15 lames interchangeables VDE avec repère d'outils « Take it easy » : code couleur en fonction des empreintes et indication de la taille gravée au laser.

Outils contrôlés pièce à pièce conformément à la norme IEC 60900. Contrôle pièce à pièce à 10 000 V en immersion dans l'eau pour travailler en toute sécurité sous la tension admissible de 1 000 V. Dans une trousse de ceinture robuste.

- 1 porte-embouts Kraftform Kompakt VDE 837 i RA avec fonction cliquet (40 dents, angle de reprise de 9°) pour lames interchangeables, 1 porte-embouts 817 VDE pour lames interchangeables
- Le porte-embouts 837 i RA avec cliquet intégré dans le manche permet de travailler rapidement et en toute sécurité
- Grande vitesse de travail : le cliquet permet un vissage très rapide
- Inversion ergonomique intuitive à droite/gauche/en position 0
- Lames interchangeables VDE (157 mm de long) avec fonction de rotation rapide pratique, dispositif antiroulement et repère d'outils « Take it easy » : code couleur en fonction des empreintes et indication de la taille gravée au laser
- Outils contrôlés pièce à pièce conformément à la norme IEC 60900
- Sous robuste pochette pliante
- Compatible avec Wera 2go

Kraftform Kompakt VDE 17 RA 1



Code	EAN		
05006618001	4013288 229694		1
		● 837 i RA 1x 9x115	
		● 817 VDE 1x 9x98	
		⊕ Kraftform Kompakt VDE 62 i Take it easy 1x PH 1x157; 1x PH 2x157	
		⊕ Kraftform Kompakt VDE 65 i Take it easy 1x PZ 1x157; 1x PZ 2x157	
		⊕ Kraftform Kompakt VDE 65 i PZ/S Take it easy 1x # 1x157; 1x # 2x157	
		⊕ Kraftform Kompakt VDE 67 i Take it easy 1x TX 10x157; 1x TX 15x157; 1x TX 20x157; 1x TX 25x157	
		● Kraftform Kompakt VDE 60 i Take it easy 1x 0,4x2,5x157; 1x 0,8x4,0x157; 1x 1,0x5,5x157; 1x 1,2x6,5x157	
		● Kraftform Kompakt VDE 60 iS Take it easy 1x 0,6x3,5x157	

¹⁾ Disponible à partir du 01.09.2024

Kraftform Kompakt VDE 17 RA Imperial 1



Code	EAN		
05006619001	4013288 229885		1
		● 837 i RA 1x 9x115	
		● 817 VDE 1x 9x98	
		⊕ Kraftform Kompakt VDE 62 i Take it easy 1x PH 1x157; 1x PH 2x157	
		⊕ Kraftform Kompakt VDE 65 i PZ/S Take it easy 1x # 1x157; 1x # 2x157	
		⊕ Kraftform Kompakt VDE 67 i Take it easy 1x TX 10x157; 1x TX 15x157; 1x TX 20x157; 1x TX 25x157	
		● Kraftform Kompakt VDE 60 i Take it easy 1x 0,4x2,5x157; 1x 0,8x4,0x157; 1x 1,0x5,5x157; 1x 1,2x6,5x157	
		● Kraftform Kompakt VDE 60 iS Take it easy 1x 0,6x3,5x157	
		○ Kraftform Kompakt VDE 68 i Take it easy 1x # 1x157; 1x # 2x157	

¹⁾ Disponible à partir du 01.09.2024

Kraftform Kompakt & VDE : toujours le bon outil

Kraftform Kompakt VDE 16 Torque 1,2-3,0 Nm extra slim 1 Tool Finder

Jeu de lames interchangeable VDE dynamométriques 16 pièces. Avec 14 lames (dont 12 à diamètre réduit) avec isolation intégrée.

Avec repère d'outils « Take it easy » : code couleur en fonction des empreintes et indication de la taille gravée au laser – pour trouver rapidement et facilement l'outil nécessaire. Porte-embouts dynamométrique VDE avec couple réglable de 1,2 à 3,0 Nm et porte-embouts 817 VDE.

Tous les deux avec manche ergonomique Kraftform Plus. Les zones dures permettent une vitesse de travail élevée alors que les zones tendres garantissent la transmission de couples élevés.

Kraftform Kompakt VDE 16 Torque 1,2-3,0 Nm extra slim 1 Tool Finder

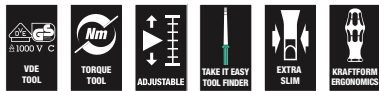

Code	EAN		
05006609001	4013288 229953		1
		7400 VDE 1x 7441 VDE, 1,2-3,0 Nm	
		817 VDE 1x 9x98	
		Kraftform Kompakt VDE 62 iS Take it easy 1x PH 1x157; 1x PH 2x157	
		Kraftform Kompakt VDE 65 iS Take it easy 1x PZ 1x157; 1x PZ 2x157	
		Kraftform Kompakt VDE 65 iS PZ/S Take it easy 1x # 1x157; 1x # 2x157	
		Kraftform Kompakt VDE 67 i Take it easy 1x TX 10x157	
		Kraftform Kompakt VDE 67 iS Take it easy 1x TX 15x157; 1x TX 20x157; 1x TX 25x157	
		Kraftform Kompakt VDE 60 i Take it easy 1x 0,4x2,5x157	
		Kraftform Kompakt VDE 60 iS Take it easy 1x 0,6x3,5x157; 1x 0,8x4,0x157; 1x 1,0x5,5x157	
		Bande autocollante 70 1x 50,0x70,0	

Kraftform Kompakt VDE 15 Torque 1,2-3,0 Nm extra slim 1 Tool Finder

Jeu de lames interchangeable VDE dynamométriques 15 pièces. 1 porte-embouts dynamométrique VDE avec couple réglable de 1,2 à 3,0 Nm.

Avec manche ergonomique Kraftform Plus.

Les zones dures permettent une vitesse de travail élevée alors que les zones tendres garantissent la transmission de couples élevés. Avec 14 lames (dont 12 à diamètre réduit) avec isolation intégrée.

Avec repère d'outils « Take it easy » : code couleur en fonction des empreintes et indication de la taille gravée au laser – pour trouver rapidement et facilement l'outil nécessaire. Dans une trousse de ceinture robuste.

Dans une trousse de ceinture robuste. L'étui textile présente une zone boucles au dos. La bande scratch autocollante fournie permet de fixer l'étui textile aux composants Wera 2go. Ou bien au mur, à l'étagère ou à la servante d'atelier.

Kraftform Kompakt VDE 15 Torque 1,2-3,0 Nm extra slim 1 Tool Finder



Code	EAN		
05006605001	4013288 229915		1
		7400 VDE 1x 7441 VDE, 1,2-3,0 Nm	
		Kraftform Kompakt VDE 62 iS Take it easy 1x PH 1x157; 1x PH 2x157	
		Kraftform Kompakt VDE 65 iS Take it easy 1x PZ 1x157; 1x PZ 2x157	
		Kraftform Kompakt VDE 65 iS PZ/S Take it easy 1x # 1x157; 1x # 2x157	
		Kraftform Kompakt VDE 67 i Take it easy 1x TX 10x157	
		Kraftform Kompakt VDE 67 iS Take it easy 1x TX 15x157; 1x TX 20x157; 1x TX 25x157	
		Kraftform Kompakt VDE 60 i Take it easy 1x 0,4x2,5x157	
		Kraftform Kompakt VDE 60 iS Take it easy 1x 0,6x3,5x157; 1x 0,8x4,0x157; 1x 1,0x5,5x157	
		Bande autocollante 70 1x 50,0x70,0	

Kraftform Kompakt VDE Big Pack 1

Jeu de 26 pièces Kraftform Kompakt VDE, 2 porte-embouts 817 VDE Kraftform, 24 lames interchangeable VDE (de 157 mm de long chacune), majoritairement à diamètre réduit (iS), permettant d'atteindre et d'actionner les éléments à vis et à ressort profondément encastrés. Contrôle pièce à pièce à 10 000 V selon IEC 60900 pour travailler en toute sécurité à la tension admissible de 1 000 V.

Repéreur d'outils « Take it easy » avec code couleur en fonction des empreintes et indication de la taille gravée au laser pour trouver rapidement et facilement l'outil nécessaire. Manche Kraftform Plus favorisant l'ergonomie au travail et empêchant la formation d'ampoules et de callosités. Les zones dures permettent une vitesse de travail élevée alors que les zones tendres garantissent la transmission de couples élevés. Le dispositif antiroulement du manche empêche ce dernier de rouler sur le plan de travail.

- 2 porte-embouts Kraftform isolés VDE 817 VDE avec dispositif antiroulement
- Lames interchangeables VDE (157 mm de long) avec fonction de rotation rapide pratique, dispositif antiroulement et repéreur d'outils « Take it easy » : code couleur en fonction des empreintes et indication de la taille gravée au laser
- Outils isolés, dont certains avec lame à diamètre réduit pour travailler en toute sécurité jusqu'à 1 000 volts
- Outils contrôlés pièce à pièce conformément à la norme IEC 60900
- Sous robuste pochette pliante
- Compatible avec Wera 2go

Kraftform Kompakt VDE Big Pack 1



Code	EAN		
05006617001	4013288 229557		1
		● 817 VDE 2x 9x98	
		⊕ Kraftform Kompakt VDE 62 iS Take it easy 1x PH 1x157; 1x PH 2x157	
		⊕ Kraftform Kompakt VDE 65 iS Take it easy 1x PZ 1x157; 1x PZ 2x157	
		⊕ Kraftform Kompakt VDE 62 iS PH/S Take it easy 1x # 1x157; 1x # 2x157	
		⊕ Kraftform Kompakt VDE 65 iS PZ/S Take it easy 1x # 1x157; 1x # 2x157	
		⊕ Kraftform Kompakt VDE 67 i Take it easy 1x TX 8x157; 1x TX 9x157; 1x TX 10x157; 1x TX 30x157	
		⊕ Kraftform Kompakt VDE 67 iS Take it easy 1x TX 15x157; 1x TX 20x157; 1x TX 25x157	
		○ Kraftform Kompakt VDE 64 i Take it easy 1x 2,5x157; 1x 3,0x157; 1x 4,0x157; 1x 5,0x157	
		● Kraftform Kompakt VDE 60 i Take it easy 1x 0,4x2,5x157; 1x 1,2x6,5x157	
		● Kraftform Kompakt VDE 60 iS Take it easy 1x 0,6x3,5x157; 1x 0,8x4,0x157; 1x 1,0x5,5x157	

Kraftform Kompakt VDE 18 Universal 1 Tool Finder

1 porte-embouts 817 VDE Kraftform, 12 lames interchangeables VDE avec repère d'outils « Take it easy » : code couleur en fonction des empreintes et indication de la taille gravée au laser – pour trouver rapidement et facilement l'outil nécessaire, 4 clés pour armoire électrique, 1 testeur de tension unipolaire. Outils contrôlés pièce à pièce conformément à la norme IEC 60900. Contrôle pièce à pièce à 10 000 V pour travailler en toute sécurité sous la tension admissible de 1 000 V.

Dans une trousse de ceinture robuste. L'étui textile présente une zone boucles au dos. La bande scratch autocollante fournie permet de fixer l'étui textile aux composants Wera 2go. Ou bien au mur, à l'étagère ou à la servante d'atelier.

- Lames interchangeables VDE (157 mm de long) avec fonction de rotation rapide pratique, dispositif antiroulement et repère d'outils « Take it easy » : code couleur en fonction des empreintes et indication de la taille gravée au laser

Kraftform Kompakt VDE 18 Universal 1 Tool Finder



Code	EAN		
05006613001	4013288 229991		1
		● 817 VDE 1x 9x98	
		⊕ Kraftform Kompakt VDE 62 i Take it easy 1x PH 1x157; 1x PH 2x157	
		⊕ Kraftform Kompakt VDE 65 i Take it easy 1x PZ 1x157; 1x PZ 2x157	
		⊕ Kraftform Kompakt VDE 62 i PH/S Take it easy 1x # 1x157; 1x # 2x157	
		⊕ Kraftform Kompakt VDE 65 i PZ/S Take it easy 1x # 1x157; 1x # 2x157	
		⊖ Kraftform Kompakt VDE 60 i Take it easy 1x 0,4x2,5x157; 1x 0,6x3,5x157; 1x 0,8x4,0x157; 1x 1,0x5,5x157	
		● Kraftform Kompakt 96 VK 6,3 1x 6,3x89	
		● Kraftform Kompakt 97 VK 8,1 1x 8,1x89	
		▲ Kraftform Kompakt 98 DK 1x 89	
		● Kraftform Kompakt 99 FL 1x 89	
		● 247 1x 0,5x3,0x70	
		Bande autocollante 70 1x 50,0x70,0	

™ Ce produit n'est pas disponible aux États-Unis et au Canada.

Kraftform Kompakt VDE 18 Imperial 1 Tool Finder



Code	EAN		
05006616001	4013288 230027		1
		● 817 VDE 2x 9x98	
		⊕ Kraftform Kompakt VDE 62 i Take it easy 1x PH 1x157; 1x PH 2x157	
		⊕ Kraftform Kompakt VDE 62 i PH/S Take it easy 1x # 1x157; 1x # 2x157	
		⊕ Kraftform Kompakt VDE 65 i PZ/S Take it easy 1x # 1x157; 1x # 2x157	
		⊖ Kraftform Kompakt VDE 60 i Take it easy 1x 0,4x2,5x157; 1x 0,6x3,5x157; 1x 0,8x4,0x157; 1x 1,0x5,5x157	
		○ Kraftform Kompakt VDE 68 i Take it easy 1x # 1x157; 1x # 2x157	
		● Kraftform Kompakt 96 VK 6,3 1x 6,3x89	
		● Kraftform Kompakt 97 VK 8,1 1x 8,1x89	
		▲ Kraftform Kompakt 98 DK 1x 89	
		● Kraftform Kompakt 99 FL 1x 89	
		Bande autocollante 70 1x 50,0x70,0	

Kraftform Kompakt VDE 18 Universal 2 Tool Finder



Code	EAN		
05006614001	4013288 230010		1
		● 817 VDE 2x 9x98	
		⊕ Kraftform Kompakt VDE 62 i Take it easy 1x PH 1x157; 1x PH 2x157	
		⊕ Kraftform Kompakt VDE 65 i Take it easy 1x PZ 1x157; 1x PZ 2x157	
		⊕ Kraftform Kompakt VDE 62 i PH/S Take it easy 1x # 1x157; 1x # 2x157	
		⊕ Kraftform Kompakt VDE 65 i PZ/S Take it easy 1x # 1x157; 1x # 2x157	
		⊖ Kraftform Kompakt VDE 60 i Take it easy 1x 0,4x2,5x157; 1x 0,6x3,5x157; 1x 0,8x4,0x157; 1x 1,0x5,5x157	
		■ Kraftform Kompakt 96 VK 6,3 1x 6,3x89	
		■ Kraftform Kompakt 97 VK 8,1 1x 8,1x89	
		▲ Kraftform Kompakt 98 DK 1x 89	
		● Kraftform Kompakt 99 FL 1x 89	
		Bande autocollante 70 1x 50,0x70,0	

Kraftform Kompakt VDE 17 extra slim 1 Tool Finder

- Contrôle unitaire à 100 % des lames VDE interchangeables slim
- 2 manches Kraftform VDE ergonomiques, multicomposants et anti-roulement
- Pochette textile très résistante
- Pince multifonctions pour couper, dégainer, Pincer, Plier, Ebavurer et serrer
- Coupe câble de précision (trempé par induction) pour Cu et Al jusqu'à 5 x 2,5 mm² / Ø 15 mm
- Lames interchangeables VDE (157 mm de long) avec fonction de rotation rapide pratique, dispositif antiroulement et repère d'outils « Take it easy » : code couleur en fonction des empreintes et indication de la taille gravée au laser

Kraftform Kompakt VDE 17 extra slim 1 Tool Finder



Code	EAN		
05006612001	4013288 229977		1
		● 817 VDE 2x 9x98	
		⊕ Kraftform Kompakt VDE 62 iS Take it easy 1x PH 1x157; 1x PH 2x157	
		⊕ Kraftform Kompakt VDE 65 iS Take it easy 1x PZ 1x157; 1x PZ 2x157	
		⊕ Kraftform Kompakt VDE 65 iS PZ/S Take it easy 1x # 1x157; 1x # 2x157	
		⊕ Kraftform Kompakt VDE 67 i Take it easy 1x TX 10x157	
		⊕ Kraftform Kompakt VDE 67 iS Take it easy 1x TX 15x157; 1x TX 20x157; 1x TX 25x157	
		⊖ Kraftform Kompakt VDE 60 i Take it easy 1x 0,4x2,5x157	
		⊖ Kraftform Kompakt VDE 60 iS Take it easy 1x 0,6x3,5x157; 1x 0,8x4,0x157; 1x 1,0x5,5x157	
		KNIPEX® 13 96 200	
		Bande autocollante 70 1x 50,0x70,0	

Kraftform Kompakt VDE 17 Universal 1 Tool Finder

- 17 pièces
- 2 porte-embouts Kraftform isolés VDE 817 VDE avec dispositif anti-roulement
- Lames interchangeable VDE (157 mm de long) avec fonction de rotation rapide pratique, dispositif anti-roulement et repéreur d'outils « Take it easy » : code couleur en fonction des empreintes et indication de la taille gravée au laser
- Outils contrôlés pièce à pièce conformément à la norme IEC 60900
- Sous robuste pochette pliante
- Compatible Wera 2go

Kraftform Kompakt VDE 17 Universal 1 Tool Finder



Code	EAN		
05006611001	4013288 229564		1
		● 817 VDE 2x 9x98	
		⊕ Kraftform Kompakt VDE 62 i Take it easy 1x PH 1x157; 1x PH 2x157	
		⊕ Kraftform Kompakt VDE 65 i Take it easy 1x PZ 1x157; 1x PZ 2x157	
		⊕ Kraftform Kompakt VDE 65 i PZ/S Take it easy 1x # 1x157; 1x # 2x157	
		⊕ Kraftform Kompakt VDE 67 i Take it easy 1x TX 10x157; 1x TX 15x157; 1x TX 20x157; 1x TX 25x157	
		● Kraftform Kompakt VDE 60 i Take it easy 1x 0,4x2,5x157; 1x 0,8x4,0x157; 1x 1,0x5,5x157; 1x 1,2x6,5x157	
		● Kraftform Kompakt VDE 60 iS Take it easy 1x 0,6x3,5x157	
		Bande autocollante 70 1x 50,0x70,0	

™Ce produit n'est pas disponible aux États-Unis et au Canada.

Kraftform Kompakt VDE 16 extra slim 1 Tool Finder

- Lames interchangeables VDE à diamètre réduit
- Permet des opérations de vissages même dans des conditions de travail exigües
- Possibilité d'atteindre et de manipuler des vis ou ressorts placés en profondeur
- Lames interchangeables VDE (157 mm de long) avec fonction de rotation rapide pratique, dispositif anti-roulement et repéreur d'outils « Take it easy » : code couleur en fonction des empreintes et indication de la taille gravée au laser



Kraftform Kompakt VDE 16 extra slim 1 Tool Finder



Code	EAN		
05006608001	4013288 229946		1
		● 817 VDE 1x 9x98	
		⊕ Kraftform Kompakt VDE 62 iS Take it easy 1x PH 1x157; 1x PH 2x157	
		⊕ Kraftform Kompakt VDE 65 iS Take it easy 1x PZ 1x157; 1x PZ 2x157	
		⊕ Kraftform Kompakt VDE 65 iS PZ/S Take it easy 1x # 1x157; 1x # 2x157	
		⊕ Kraftform Kompakt VDE 67 i Take it easy 1x TX 10x157	
		⊕ Kraftform Kompakt VDE 67 iS Take it easy 1x TX 15x157; 1x TX 20x157; 1x TX 25x157	
		● Kraftform Kompakt VDE 60 i Take it easy 1x 0,4x2,5x157	
		● Kraftform Kompakt VDE 60 iS Take it easy 1x 0,6x3,5x157; 1x 0,8x4,0x157; 1x 1,0x5,5x157	
		● 247 1x 0,5x3,0x70	
		Bande autocollante 70 1x 50,0x70,0	

™Ce produit n'est pas disponible aux États-Unis et au Canada.

Kraftform Kompakt VDE 16 Universal 1 Tool Finder



Code	EAN		
05006607001	4013288 229922		1
		● 817 VDE 1x 9x98	
		⊕ Kraftform Kompakt VDE 62 i Take it easy 1x PH 1x157; 1x PH 2x157	
		⊕ Kraftform Kompakt VDE 65 i Take it easy 1x PZ 1x157; 1x PZ 2x157	
		⊕ Kraftform Kompakt VDE 65 i PZ/S Take it easy 1x # 1x157; 1x # 2x157	
		⊕ Kraftform Kompakt VDE 67 i Take it easy 1x TX 10x157; 1x TX 15x157; 1x TX 20x157; 1x TX 25x157	
		● Kraftform Kompakt VDE 60 i Take it easy 1x 0,4x2,5x157; 1x 0,6x3,5x157; 1x 0,8x4,0x157; 1x 1,0x5,5x157	
		● 247 1x 0,5x3,0x70	
		Bande autocollante 70 1x 50,0x70,0	

*Ce produit n'est pas disponible aux États-Unis et au Canada.

Kraftform Kompakt VDE 7 extra slim 1 Tool Finder

- Contrôle unitaire à 100 % des lames VDE interchangeables slim
- Dans une pochette pliable robuste compatible avec Wera 2go
- Lames interchangeables VDE (157 mm de long) avec fonction de rotation rapide pratique, dispositif antiroulement et repéreur d'outils « Take it easy » : code couleur en fonction des empreintes et indication de la taille gravée au laser

Kraftform Kompakt VDE 7 extra slim 1 Tool Finder



Code	EAN		
05006603001	4013288 229687		1
		● 817 VDE 1x 9x98	
		⊕ Kraftform Kompakt VDE 62 iS Take it easy 1x PH 1x157; 1x PH 2x157	
		⊕ Kraftform Kompakt VDE 65 iS PZ/S Take it easy 1x # 2x157	
		⊕ Kraftform Kompakt VDE 67 iS Take it easy 1x TX 15x157; 1x TX 20x157	
		● Kraftform Kompakt VDE 60 iS Take it easy 1x 0,6x3,5x157	
		Bande autocollante 70 1x 50,0x70,0	

Kraftform Kompakt VDE 7 Universal 1 Tool Finder

1 porte-embouts 817 VDE Kraftform et 6 lames interchangeables VDE avec repéreur d'outils « Take it easy » : code couleur et indication de la taille gravée au laser. Outils contrôlés pièce à pièce conformément à la norme IEC 60900. Contrôle pièce à pièce à 10 000 V pour travailler en toute sécurité sous la tension admissible de 1 000 V.

Dans une trousse de ceinture robuste. L'étui textile présente une zone boucles au dos. La bande scratch autocollante fournit permet de fixer l'étui textile aux composants Wera 2go. Ou bien au mur, à l'étagère ou à la servante d'atelier.

- Lames interchangeables VDE (157 mm de long) avec fonction de rotation rapide pratique, dispositif antiroulement et repéreur d'outils « Take it easy » : code couleur en fonction des empreintes et indication de la taille gravée au laser

Kraftform Kompakt VDE 7 Universal 1 Tool Finder



Code	EAN		
0500660001	4013288 229663		1
		● 817 VDE 1x 9x98	
		⊕ Kraftform Kompakt VDE 62 i Take it easy 1x PH 1x157; 1x PH 2x157	
		⊖ Kraftform Kompakt VDE 60 i Take it easy 1x 0,4x2,5x157; 1x 0,6x3,5x157; 1x 0,8x4,0x157; 1x 1,0x5,5x157	
		Bande autocollante 70 1x 50,0x70,0	

Kraftform Kompakt VDE 7 Imperial 1 Tool Finder



Code	EAN		
05006604001	4013288 229892		1
		● 817 VDE 1x 9x98	
		⊕ Kraftform Kompakt VDE 62 i Take it easy 1x PH 1x157; 1x PH 2x157	
		⊖ Kraftform Kompakt VDE 60 i Take it easy 1x 0,6x3,5x157; 1x 1,0x5,5x157	
		□ Kraftform Kompakt VDE 68 i Take it easy 1x # 1x157; 1x # 1x157	
		Bande autocollante 70 1x 50,0x70,0	

Kraftform Kompakt VDE 7 Universal 2 Tool Finder



Code	EAN		
05006601001	4013288 229670		1
		● 817 VDE 1x 9x98	
		⊕ Kraftform Kompakt VDE 65 i Take it easy 1x PZ 1x157; 1x PZ 2x157	
		⊖ Kraftform Kompakt VDE 60 i Take it easy 1x 0,4x2,5x157; 1x 0,6x3,5x157; 1x 0,8x4,0x157; 1x 1,0x5,5x157	
		Bande autocollante 70 1x 50,0x70,0	

Série 7400 VDE Kraftform Manche dynamométrique réglable (0,3-3,5 Nm)

- Manche dynamométrique VDE (isolé)
- À couple pré-réglable de 0,3-1,2 Nm
- Déclic parfaitement audible et senti à l'atteinte du couple réglé
- Pour lames Kraftform Kompakt VDE (isolées)
- Remplacement éclair des lames interchangeables

Série 7400 VDE Kraftform Manche dynamométrique réglable (0,3-3,5 Nm)

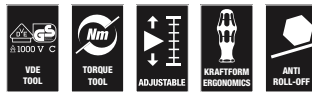

	EAN						
Code	4013288	Art.No.	mm	Nm	Nm	mm	
05074752001	179111	7440 VDE	9	0,3-1,2	0,05	192	7 9/16" 1
05074750001	168535	7441 VDE	9	1,2-3,0	0,10	192	7 9/16" 1
05074757001	184412	7444 VDE	9	1,7-3,5	0,10	192	7 9/16" 1

Kraftform Kompakt Turbo i 1 Tool Finder

De nombreux utilisateurs souhaiteraient pouvoir effectuer des opérations de vissage plus rapidement sans devoir faire de compromis. Avec un tournevis capable d'une grande précision qui permet aussi un vissage terminal puissant et qui est en outre bien plus rapide qu'un tournevis conventionnel. Un train épicycloïdal pouvant être activé à volonté est la solution : intégré au manche du tournevis, il quadruple la vitesse de vissage sans résistance, de manière entièrement mécanique. Une main fixe la partie avant du manche tandis que la deuxième fait tourner la partie arrière.

La fonction Turbo peut être activée ou désactivée au choix par simple pression d'un bouton. Il est recommandé de la désactiver pour le réglage de précision et le serrage ou desserrage à un couple élevé. Train en acier robuste et sans entretien avec un couple maximal de 14 Nm lorsque la fonction Turbo est désactivée. En version VDE, le porte-embouts Kraftform Turbo 827 T i avec ses lames interchangeable VDE Wera contrôlées pièce à pièce selon la norme IEC 60900 permet de travailler rapidement en toute sécurité, y compris sous tension (jusqu'à 1 000 V).

Lames interchangeables VDE avec repéreur d'outils « Take it easy » : code couleur en fonction des empreintes et indication de la taille gravée au laser – pour trouver rapidement et facilement l'outil nécessaire. Dans une trousse de ceinture robuste. L'étui textile présente une zone boucles au dos. La bande scratch autocollante fournie permet de fixer l'étui textile aux composants Wera 2go. Ou bien au mur, à l'étagère ou à la servante d'atelier.

- Quadruple la vitesse de vissage grâce à la fonction Turbo (c'est mécanique et sans batteries)
- Activation et désactivation du Turbo par simple pression d'un bouton
- Fonction Turbo spéciale pour des vissages sans résistance
- Utilisable sans fonction Turbo comme un tournevis normal pour les vissages avec couple à croissance constante
- Planétaire en acier sans entretien et très résistant

Kraftform Kompakt Turbo i 1 Tool Finder



Code	EAN			
05006640001	4013288 230041			1
		●	827 T Kraftform Turbo 1x 9x125	
		●	817 VDE 1x 9x98	
		+	Kraftform Kompakt VDE 62 iS Take it easy 1x PH 1x157; 1x PH 2x157	
		+	Kraftform Kompakt VDE 65 iS Take it easy 1x PZ 1x157; 1x PZ 2x157	
		+	Kraftform Kompakt VDE 65 iS PZ/S Take it easy 1x # 1x157; 1x # 2x157	
		⊗	Kraftform Kompakt VDE 67 i Take it easy 1x TX 10x157	
		⊗	Kraftform Kompakt VDE 67 iS Take it easy 1x TX 15x157; 1x TX 20x157; 1x TX 25x157	
		◐	Kraftform Kompakt VDE 60 i Take it easy 1x 0,4x2,5x157	
		◐	Kraftform Kompakt VDE 60 iS Take it easy 1x 0,6x3,5x157; 1x 0,8x4,0x157; 1x 1,0x5,5x157	
			Bande autocollante 120 1x 50,0x120,0	

817 Manche Kraftform VDE SB

- Manche Kraftform Kompakt VDE (isolé)
- Exclusivement destiné aux lames interchangeable Wera VDE
- Manche à zones dures pour la rapidité de travail et tendres pour une transmission optimale du couple
- Avec profil hexagonal empêchant l'outil de rouler

817 Manche Kraftform VDE SB



Code	EAN	mm	mm					
05003990001	4013288 104359	9	102					1

Kraftform Kompakt Turbo i Imperial 1 Tool Finder



Code	EAN						
05006641001	4013288 230058						1
		●	827 T Kraftform Turbo 1x 9x125				
		●	817 VDE 1x 9x98				
		+	Kraftform Kompakt VDE 62 iS Take it easy 1x PH 1x157; 1x PH 2x157				
		+	Kraftform Kompakt VDE 62 iS PH/S Take it easy 1x # 1x157; 1x # 2x157				
		⊗	Kraftform Kompakt VDE 67 i Take it easy 1x TX 10x157				
		⊗	Kraftform Kompakt VDE 67 iS Take it easy 1x TX 15x157; 1x TX 20x157; 1x TX 25x157				
		●	Kraftform Kompakt VDE 60 i Take it easy 1x 0,4x2,5x157				
		●	Kraftform Kompakt VDE 60 iS Take it easy 1x 0,6x3,5x157; 1x 0,8x4,0x157; 1x 1,0x5,5x157				
		□	Kraftform Kompakt VDE 68 iS Take it easy 1x # 1x157; 1x # 2x157				
			Bande autocollante 120 1x 50,0x120,0				

827 T i Manche Kraftform Turbo

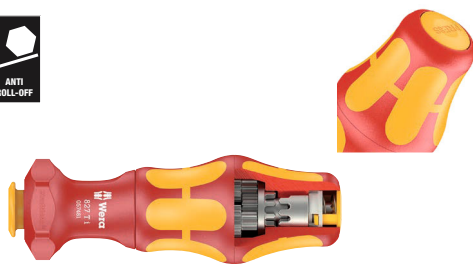

Code	EAN	mm	mm				
05057481001	4013288 214607	9	125				1

Kraftform Kompakt VDE 60 i Take it easy

Lame VDE (isolée) destinée au système Kraftform Kompakt à manche plus lames interchangeable, permettant un remplacement éclair de la lame sans outil spécifique. Outils testés lame VDE pour système conformément à la norme IEC 60900. Contrôle unitaire sous 10 000 V pour un travail en toute sécurité jusqu'à 1 000 V.

- Repère d'outils « Take it easy » : code couleur en fonction des empreintes et indication de la taille gravée au laser



Kraftform Kompakt VDE 60 i Take it easy

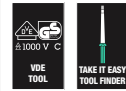

Code	EAN	mm	mm	mm	mm	mm	
05006500001	228420	0,4	2,5	157	3/32"	6 3/16"	5
05006501001	228437	0,5	3,0	157	1/8"	6 3/16"	5
05006502001	228444	0,6	3,5	157	9/64"	6 3/16"	5
05006503001	228451	0,8	4,0	157	5/32"	6 3/16"	5
05006504001	228468	1,0	5,5	157	7/32"	6 3/16"	5
05006505001	228475	1,2	6,5	157	1/4"	6 3/16"	5

Kraftform Kompakt VDE 60 i Take it easy SB



Code	EAN						
05006550001	228925	●	Kraftform Kompakt VDE 60 i Take it easy 1x 0.4x2.5x157				5
05006551001	228932	●	Kraftform Kompakt VDE 60 i Take it easy 1x 0.5x3.0x157				5
05006552001	229007	●	Kraftform Kompakt VDE 60 i Take it easy 1x 0.6x3.5x157				5
05006553001	229014	●	Kraftform Kompakt VDE 60 i Take it easy 1x 0.8x4.0x157				5
05006554001	229021	●	Kraftform Kompakt VDE 60 i Take it easy 1x 1.0x5.5x157				5
05006555001	229038	●	Kraftform Kompakt VDE 60 i Take it easy 1x 1.2x6.5x157				5

Kraftform Kompakt VDE 60 iS Take it easy

- Lame à diamètre réduit et isolation protectrice intégrée
- Permet des opérations de vissages même dans des conditions de travail exigües
- Possibilité d'atteindre et de manipuler des vis ou ressorts placés en profondeur
- Repéreur d'outils « Take it easy » : code couleur en fonction des empreintes et indication de la taille gravée au laser

Kraftform Kompakt VDE 60 iS Take it easy



Code	EAN	mm	mm	mm	mm	mm	mm	mm
05006506001	228482	0,6	3,5	157	9/64"	6 3/16"		5
05006507001	228499	0,8	4,0	157	5/32"	6 3/16"		5
05006508001	228505	1,0	5,5	157	7/32"	6 3/16"		5

Kraftform Kompakt VDE 60 iS Take it easy SB



Code	EAN		
05006556001	229045	☉	Kraftform Kompakt VDE 60 iS Take it easy 1x 0.6x3.5x157
05006557001	229052	☉	Kraftform Kompakt VDE 60 iS Take it easy 1x 0.8x4.0x157
05006558001	229069	☉	Kraftform Kompakt VDE 60 iS Take it easy 1x 1.0x5.5x157

Kraftform Kompakt VDE 62 i Take it easy



Code	EAN	+	mm	mm		
05006509001	228512	PH 0	157	6 3/16"		5
05006510001	228529	PH 1	157	6 3/16"		5
05006511001	228536	PH 2	157	6 3/16"		5

Kraftform Kompakt VDE 62 iS Take it easy

- Lame à diamètre réduit et isolation protectrice intégrée
- Permet des opérations de vissages même dans des conditions de travail exigües
- Possibilité d'atteindre et de manipuler des vis ou ressorts placés en profondeur
- Repéreur d'outils « Take it easy » : code couleur en fonction des empreintes et indication de la taille gravée au laser

Kraftform Kompakt VDE 62 iS Take it easy



Code	EAN	+	mm	mm		
05006512001	228543	PH 1	157	6 3/16"		5
05006513001	228550	PH 2	157	6 3/16"		5

Kraftform Kompakt VDE 62 iS Take it easy SB



Code	EAN		
05006559001	229076	☉	Kraftform Kompakt VDE 62 iS Take it easy 1x PH 1x157
05006560001	229083	☉	Kraftform Kompakt VDE 62 iS Take it easy 1x PH 2x157

Kraftform Kompakt VDE 65 i Take it easy



Code	EAN	+	mm	mm		
05006523001	228659	PZ 0	157	6 3/16"		5
05006524001	228666	PZ 1	157	6 3/16"		5
05006525001	228673	PZ 2	157	6 3/16"		5

Kraftform Kompakt VDE 65 iS Take it easy

- Lame à diamètre réduit et isolation protectrice intégrée
- Permet des opérations de vissages même dans des conditions de travail exigües
- Possibilité d'atteindre et de manipuler des vis ou ressorts placés en profondeur
- Repère d'outils « Take it easy » : code couleur en fonction des empreintes et indication de la taille gravée au laser

Kraftform Kompakt VDE 65 iS Take it easy



	EAN					
Code	4013288		mm			
05006526001	228680	PZ 1	157	6 3/16"		5
05006527001	228697	PZ 2	157	6 3/16"		5

Kraftform Kompakt VDE 65 iS Take it easy SB



Code	EAN			
05006566001	229212		Kraftform Kompakt VDE 65 iS Take it easy 1x PZ 1x157	5
05006567001	229229		Kraftform Kompakt VDE 65 iS Take it easy 1x PZ 2x157	5

Kraftform Kompakt VDE 62 i PH/S Take it easy

- Lame interchangeable Kraftform Kompakt VDE pour vis PlusMinus à fente/Phillips
- Utilisable notamment sur borniers, armoires à fusibles, interrupteurs, relais
- Repère d'outils « Take it easy » : code couleur en fonction des empreintes et indication de la taille gravée au laser

Kraftform Kompakt VDE 62 i PH/S Take it easy



	EAN					
Code	4013288		mm			
05006514001	228567	# 1	157	6 3/16"		5
05006515001	228574	# 2	157	6 3/16"		5

Kraftform Kompakt VDE 62 iS PH/S Take it easy

- Lame interchangeable Kraftform Kompakt VDE pour vis PlusMinus à fente/Phillips
- Lame à diamètre réduit et isolation protectrice intégrée
- Permet des opérations de vissages même dans des conditions de travail exigües
- Possibilité d'atteindre et de manipuler des vis ou ressorts placés en profondeur
- Repère d'outils « Take it easy » : code couleur en fonction des empreintes et indication de la taille gravée au laser

Kraftform Kompakt VDE 62 iS PH/S Take it easy



	EAN					
Code	4013288		mm			
05006516001	228581	# 1	157	6 3/16"		5
05006517001	228598	# 2	157	6 3/16"		5

Kraftform Kompakt VDE 65 i PZ/S Take it easy

- Profil combiné Pozidriv/à fente
- Utilisable notamment sur borniers, armoires à fusibles, interrupteurs, relais
- Repère d'outils « Take it easy » : code couleur en fonction des empreintes et indication de la taille gravée au laser

Kraftform Kompakt VDE 65 i PZ/S Take it easy

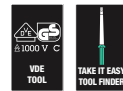

	EAN					
Code	4013288		mm			
05006528001	228703	# 1	157	6 3/16"		5
05006529001	228710	# 2	157	6 3/16"		5

Kraftform Kompakt VDE 65 iS PZ/S Take it easy

- Profil combiné Pozidriv/à fente
- Lame à diamètre réduit et isolation protectrice intégrée
- Permet des opérations de vissages même dans des conditions de travail exigües
- Possibilité d'atteindre et de manipuler des vis ou ressorts placés en profondeur
- Repéreur d'outils « Take it easy » : code couleur en fonction des empreintes et indication de la taille gravée au laser

Kraftform Kompakt VDE 65 iS PZ/S Take it easy



Code	EAN			mm			
05006530001	228727	# 1	157	6 3/16"			5
05006531001	228734	# 2	157	6 3/16"			5

Kraftform Kompakt VDE 65 iS PZ/S Take it easy SB

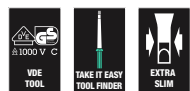

Code	EAN			mm			
05006568001	229199				Kraftform Kompakt VDE 65 i PZ/S Take it easy	1x # 1x157	5
05006569001	229205				Kraftform Kompakt VDE 65 iS PZ/S Take it easy	1x # 2x157	5

Kraftform Kompakt VDE 67 i TORX® Take it easy

- Lame interchangeable Kraftform Kompakt VDE pour vis TORX®
- Repéreur d'outils « Take it easy » : code couleur en fonction des empreintes et indication de la taille gravée au laser

Kraftform Kompakt VDE 67 i TORX® Take it easy



Code	EAN			mm			
05006532001	228758	TX 8	157	6 3/16"			5
05006533001	228765	TX 9	157	6 3/16"			5
05006534001	228772	TX 10	157	6 3/16"			5
05006535001	228789	TX 15	157	6 3/16"			5
05006536001	228796	TX 20	157	6 3/16"			5
05006537001	228802	TX 25	157	6 3/16"			5
05006538001	228819	TX 27	157	6 3/16"			5
05006539001	228826	TX 30	157	6 3/16"			5

Kraftform Kompakt VDE 67 i TORX® Take it easy SB



Code	EAN			mm			
05006570001	229151				Kraftform Kompakt VDE 67 i Take it easy	1x TX 10x157	5
05006571001	229144				Kraftform Kompakt VDE 67 i Take it easy	1x TX 15x157	5
05006572001	229168				Kraftform Kompakt VDE 67 i Take it easy	1x TX 20x157	5
05006573001	229175				Kraftform Kompakt VDE 67 i Take it easy	1x TX 25x157	5
05006574001	229182				Kraftform Kompakt VDE 67 i Take it easy	1x TX 30x157	5

Kraftform Kompakt VDE 67 iS TORX® Take it easy

- Lame à diamètre réduit et isolation protectrice intégrée
- Permet des opérations de vissages même dans des conditions de travail exigües
- Possibilité d'atteindre et de manipuler des vis ou ressorts placés en profondeur
- Repéreur d'outils « Take it easy » : code couleur en fonction des empreintes et indication de la taille gravée au laser

Kraftform Kompakt VDE 67 iS TORX® Take it easy



	EAN					
Code	4013288		mm			
05006540001	228833	TX 15	157	6 3/16"		5
05006541001	228840	TX 20	157	6 3/16"		5
05006542001	228857	TX 25	157	6 3/16"		5

Kraftform Kompakt VDE 68 i Take it easy



	EAN					
Code	4013288		mm			
05006543001	228864	# 1	157	6 3/16"		5
05006544001	228871	# 2	157	6 3/16"		5

Kraftform Kompakt VDE 68 iS Take it easy

- Lame à diamètre réduit et isolation protectrice intégrée
- Permet des opérations de vissages même dans des conditions de travail exigües
- Possibilité d'atteindre et de manipuler des vis ou ressorts placés en profondeur
- Repéreur d'outils « Take it easy » : code couleur en fonction des empreintes et indication de la taille gravée au laser

Kraftform Kompakt VDE 68 iS Take it easy



	EAN					
Code	4013288		mm			
05006545001	228888	# 1	157	6 3/16"		5
05006546001	228895	# 2	157	6 3/16"		5

Kraftform Kompakt VDE 64 i Take it easy

- Lame interchangeable Kraftform Kompakt VDE Pour vis à six pans creux
- Avec profil Hex-Plus (empêche l'arrondissement des vis à six pans creux)
- Repéreur d'outils « Take it easy » : code couleur en fonction des empreintes et indication de la taille gravée au laser



Kraftform Kompakt VDE 64 i Take it easy



	EAN					
Code	4013288		mm			
05006518001	228604	2,5	157	6 3/16"		5
05006519001	228611	3,0	157	6 3/16"		5
05006520001	228628	4,0	157	6 3/16"		5
05006521001	228635	5,0	157	6 3/16"		5
05006522001	228642	6,0	157	6 3/16"		5

Kraftform Kompakt VDE 64 i Take it easy SB



	EAN			
Code	4013288			
05006561001	229090		Kraftform Kompakt VDE 64 i Take it easy 1x 2.5x157	5
05006562001	229106		Kraftform Kompakt VDE 64 i Take it easy 1x 3.0x157	5
05006563001	229113		Kraftform Kompakt VDE 64 i Take it easy 1x 4.0x157	5
05006564001	229120		Kraftform Kompakt VDE 64 i Take it easy 1x 5.0x157	5
05006565001	229137		Kraftform Kompakt VDE 64 i Take it easy 1x 6.0x157	5

Kraftform Kompakt 96 VK 6,3

Clé pour armoire électrique, renforcement fibre de verre. Lame destinée au système Kraftform Kompakt à manche plus lames interchangeables, permettant un remplacement éclair de la lame sans outil spécifique. Carré femelle.

Kraftform Kompakt 96 VK 6,3



	EAN							
Code	4013288	mm	mm					
05003460001	105349	6,3	89	3 9/16"				5

Kraftform Kompakt 97 VK 8,1

- Clé pour armoire électrique Kraftform Kompakt VDE, 8,1 mm

Kraftform Kompakt 97 VK 8,1



	EAN							
Code	4013288	mm	mm					
05003461001	105370	8,1	89	3 9/16"				5

Kraftform Kompakt 98 DK



	EAN							
Code	4013288		mm					
05003462001	105356		89	3 9/16"				5

Kraftform Kompakt 99 FL



	EAN							
Code	4013288		mm					
05003463001	105363		89	3 9/16"				5

Kraftform – série 1000 VDE (isolés)

Tournevis Kraftform VDE haut de gamme. Manche Kraftform multicomposant pour un travail rapide et précis. L'empreinte Wera Black Point, associée à un procédé de trempé sophistiqué, garantit une grande longévité, une protection anticorrosion accrue et un ajustement parfait.

Contrôle unitaire sous 10 000 V pour un travail en toute sécurité jusqu'à 1 000 V. Le dispositif hexagonal empêche l'outil de rouler hors du poste de travail. Avec marquage sur le manche pour trouver et ranger plus facilement l'outil.

- Tournevis isolé pour travailler en sécurité jusqu'à 1.000 Volts
- Contrôle unitaire à 100%
- Manche Kraftform multicomposants pour un travail rapide et précis
- Avec marquage sur le manche pour faciliter la recherche et le tri des outils
- L'empreinte Black Point optimise la précision et la protection anticorrosion

1060 i Tournevis à fente Kraftform isolé VDE



	EAN							
Code	4013288	mm	mm	mm	mm			
05051580001	222268	0,4	2,5	80	81	3/32"	3 1/8"	10
05051582001	222275	0,6	3,5	100	81	9/64"	4"	10
05051583001	222282	0,8	4,0	100	98	5/32"	4"	10
05051587001	222299	1,0	5,5	125	98	7/32"	5"	10

1062 i PH Tournevis Kraftform isolé VDE



	EAN	+	mm	mm	mm		
Code	4013288						
05051601001	222220	PH 1	80	98	3 1/8"		5
05051603001	222237	PH 2	100	105	4"		5

1065 i PZ Tournevis Kraftform isolé VDE



	EAN	*	mm	mm	mm		
Code	4013288						
05051611001	222244	PZ 1	80	98	3 1/8"		5
05051613001	222251	PZ 2	100	105	4"		5

1060 i/1062 i/6 Jeu de tournevis Kraftform VDE

Jeu de tournevis Kraftform VDE haut de gamme. Manche Kraftform multicomposant pour un travail rapide et précis. L'empreinte Wera Black Point, associée à un procédé de trempe sophistiqué, garantit une grande longévité, une protection anticorrosion accrue et un ajustement parfait. Contrôle unitaire sous 10 000 V pour un travail en toute sécurité jusqu'à 1 000 V. Le dispositif hexagonal empêche l'outil de rouler hors du poste de travail. Avec marquage sur le manche pour trouver et ranger plus facilement l'outil.



1060 i/1062 i/6 Jeu de tournevis Kraftform VDE



Code	EAN		
05051575001	222381		1
		+	1062 i PH VDE 1x PH 1x80; 1x PH 2x100
		-	1060 i VDE 1x 0,4x2,5x80; 1x 0,6x3,5x100; 1x 0,8x4,0x100; 1x 1,0x5,5x125

1060 i/1065 i/6 Jeu de tournevis Kraftform VDE



Code	EAN		
05051576001	222374		1
		+	1065 i PZ VDE 1x PZ 1x80; 1x PZ 2x100
		-	1060 i VDE 1x 0,4x2,5x80; 1x 0,6x3,5x100; 1x 0,8x4,0x100; 1x 1,0x5,5x125

410 i VDE B Tournevis isolé VDE à manche en T pour douilles 3/8"

La forme du manche en T permet de transmettre des couples de serrage et de desserrage particulièrement élevés. Le manche épouse bien la forme de la paume et les doigts sont calés dans les arrondis. Ceci assure une transmission de la force optimale et ergonomique. Outil contrôlé unitairement à 10 000 V conformément à la norme IEC 60900 pour un travail en toute sécurité à la tension admissible de 1 000 V. Compatible avec les douilles VDE 3/8" des séries Wera Zyklop VDE 8740, 8760, 8767, 8790. Le manche gainé protège aussi les surfaces fragiles.

- Tournevis à manche en T VDE 3/8" pour la transmission de couples de serrage et de desserrage particulièrement élevés
- Manche bicomposant ergonomique avec des encoches pour les doigts et une surface agréable permettant de transmettre une force très élevée et de travailler sans fatigue
- Outil contrôlé unitairement conformément à la norme IEC 60900 pour travailler en toute sécurité jusqu'à 1 000 volts
- Compatible avec les douilles VDE 3/8" des séries Wera Zyklop VDE 8740, 8760, 8767, 8790

410 i VDE B Tournevis isolé VDE à manche en T pour douilles 3/8"

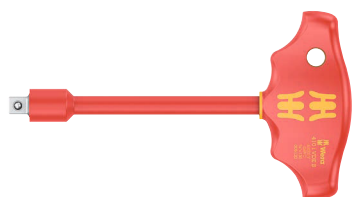

Code	EAN	Icon	mm	mm	mm	mm	mm	mm
05005120001	222664	3/8"	130	49	99	5 1/8"		1

8100 SB VDE 1 Jeu cliquet Zyklop avec levier d'inversion, à emmanchement 3/8", métrique

Composition ultra-compacte pour un maximum d'outils. Contrôle à 100% des cliquets, douilles et rallonges selon l'IEC 60900 sous 10.000 V pour un travail en toute sécurité jusqu'à 1.000 V.

Pochette textile très résistante pour une grande durée de vie ; Rangement vertical possible sur une étagère. Protection maximale par le textile et réduction du volume et du poids pour plus de mobilité. Mécanisme 1/4" de tour pour faciliter la prise et le rangement des douilles VDE.

- Contrôle unitaire à 100% des cliquets, douilles et rallonges Zyklop pour travailler en toute sécurité jusqu'à 1.000 V
- 80 dents pour un angle de reprise réduit à 4,5°
- Construction à faible encombrement et manche confort ergonomique
- Pochette textile résistante et compacte avec mécanisme de maintien des douilles par 1/4" de tour.
- Le surmoulage et la pochette textile protègent l'isolant. La pochette est compatible Wera 2go

8100 SB VDE 1 Jeu cliquet Zyklop avec levier d'inversion, à emmanchement 3/8", métrique



Code	EAN	Icon	Description	mm	mm	mm	mm	mm
05004970001	190970							1
		□	8007 B VDE 1x 3/8"x222,0					
		●	8790 B VDE 1x 6,0x46,0; 1x 7,0x46,0; 1x 8,0x46,0; 1x 9,0x46,0; 1x 10,0x46,0; 1x 11,0x46,0; 1x 12,0x46,0; 1x 13,0x46,0; 1x 14,0x46,0; 1x 15,0x46,0; 1x 16,0x46,0; 1x 17,0x46,0; 1x 18,0x46,0; 1x 19,0x46,0					
		□	8794 SB VDE 1x 3/8"x91,0					
		□	8794 LB VDE 1x 3/8"x166,0					

Belt B VDE 1 Zyklop Jeu de douille-embouts TORX® vis à six pans creux 3/8", isolées, avec fonction de retenue

10 douilles Zyklop, carré 3/8", isolées, contrôle unitaire selon IEC 60900. Sécurité renforcé grâce à l'isolant bi-composant et bicolore (jaune intérieur, rouge extérieur), qui rend la couleur jaune visible lorsque l'isolant rouge est endommagé. Avec fonction de retenue pour vis TORX® selon les spécifications Acument Intellectual Properties et 6 pans creux.

Sangle textile (Belt) au design Wera avec 10 douilles VDE pour un ensemble compact. Un mécanisme sans contrainte permet le maintien sur et une prise sans effort des douilles. Le mousqueton permet une accroche au passant de ceinture... Arrière en scratch et scratch autocollant pour une fixation simple au mur, à la servante... ou aux produits Wera 2go. Douille VDE 3/8" a fonction de retenue pour réduire le risque de perdre la vis lors de l'approche de la pièce. Sécurité renforcé grâce à l'isolant bi-composant et bicolore (jaune intérieur, rouge extérieur), qui rend la couleur jaune visible lorsque l'isolant rouge est endommagé. Contrôle unitaire selon IEC 60900 sous 10.000 V pour travailler sans risque jusqu'à 1.000 V

- Jeu de 10 douilles 3/8" sur sangle textile
- Mécanisme « Twist to Unlock », très souple, maintien en toute sécurité et retrait facile des douilles
- Douille 3/8" extrêmement courte pour un usage simple dans un environnement exigüe
- La fonction de retenue sécurise les vis sur l'outil
- Contrôle unitaire selon IEC 60900 sous 10.000 V pour travailler sans risque jusqu'à 1.000 V
- Fixation simple, au mur, à l'étagère, à la servante d'atelier ou au système de transport d'outils Wera 2go

Belt B VDE 1 Zyklop Jeu de douille-embouts TORX® vis à six pans creux 3/8", isolées, avec fonction de retenue



Code	EAN		
05004930001	4013288 210234		1
		8767 B VDE HF 1x TX 20x55,0; 1x TX 25x55,0; 1x TX 27x55,0; 1x TX 30x55,0; 1x TX 40x55,0; 1x TX 45x59,0	
		8740 B VDE HF 1x 4,0x55,0; 1x 5,0x55,0; 1x 6,0x55,0; 1x 8,0x59,0	
		Belt B VDE 0/10 1x 71,0x209,0	
		K30 1x 30,0x200,0	

Cliquet Zyklop VDE 8007 B, isolé, avec levier d'inversion, carré 3/8"

- Cliquet Zyklop Isolé 1.000 Volt avec contrôle unitaire à 100% pour garantir la sécurité
- 80 dents pour un angle de reprise réduit à 4,5°
- Construction à faible encombrement et manche confort ergonomique
- Verrouillage des douilles par bouton de sécurité, inverseur facile d'accès pour faciliter le travail
- Le surmoulage protège l'isolant des dommages

Cliquet Zyklop VDE 8007 B, isolé, avec levier d'inversion, carré 3/8"

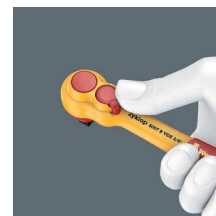

Code	EAN						
05004966001	4013288 190963		mm				3
		3/8"	222,0				

Douille Zyklop VDE 8790 B, isolée, carré 3/8"

- Contrôle unitaire sous 10.000 V selon l'IEC 60900
- Sécurité renforcée par un isolant bi-composant, jaune à l'intérieur et rouge à l'extérieur.
- Le surmoulage protège l'isolant des dommages

Douille Zyklop VDE 8790 B, isolée, carré 3/8"



	EAN						
Code	4013288	mm	mm	mm	mm		
05004950001	192936	6,0	46,0	14,8	23,0		1
05004951001	192943	7,0	46,0	15,7	23,0		1
05004952001	192950	8,0	46,0	17,0	23,0		1
05004953001	192967	9,0	46,0	18,2	23,0		1
05004954001	192974	10,0	46,0	19,4	23,0		1
05004955001	192981	11,0	46,0	20,7	23,0		1
05004956001	192998	12,0	46,0	23,0	23,0		1
05004957001	193001	13,0	46,0	23,0	23,0		1
05004958001	193018	14,0	46,0	24,7	23,0		1
05004959001	193025	15,0	46,0	26,0	23,0		1
05004960001	193032	16,0	46,0	26,8	23,0		1
05004961001	193049	17,0	46,0	29,0	23,0		1
05004962001	193056	18,0	46,0	29,6	23,0		1
05004963001	193063	19,0	46,0	30,7	23,0		1

8767 B VDE TORX® HF Douille-embout Zyklop, isolée, à emmanchement 3/8" avec fonction de retenue

- La fonction de retenue sécurise les vis sur l'outil
- Douille 3/8" extrêmement courte pour un usage simple dans un environnement exigüé

8767 B VDE TORX® HF Douille-embout Zyklop, isolée, à emmanchement 3/8" avec fonction de retenue



	EAN						
Code	4013288		mm	mm	mm		
05004920001	210173	TX 20	55,0	23,0	9,0		1
05004921001	210180	TX 25	55,0	23,0	9,0		1
05004922001	210197	TX 27	55,0	23,0	9,0		1
05004923001	210203	TX 30	55,0	23,0	9,0		1
05004924001	210210	TX 40	55,0	23,0	9,0		1
05004925001	210227	TX 45	59,0	23,0	13,0		1

8740 B VDE HF Douille-embout Zyklop, isolée, pour vis à six pans creux, à emmanchement 3/8" avec fonction de retenue

- La fonction de retenue sécurise les vis sur l'outil
- Douille 3/8" extrêmement courte pour un usage simple dans un environnement exigüé

8740 B VDE HF Douille-embout Zyklop, isolée, pour vis à six pans creux, à emmanchement 3/8" avec fonction de retenue



	EAN						
Code	4013288	mm	mm	mm	mm		
05004900001	210135	4,0	55,0	23,0	9,0		1
05004901001	210142	5,0	55,0	23,0	9,0		1
05004902001	210159	6,0	55,0	23,0	9,0		1
05004903001	210166	8,0	59,0	23,0	13,0		1

8760 B VDE XZN Douille-embout Zyklop, isolée, pour vis à empreinte polygonale XZN, à emmanchement 3/8"

- Douille 3/8" extrêmement courte pour un usage simple dans un environnement exigüé

8760 B VDE XZN Douille-embout Zyklop, isolée, pour vis à empreinte polygonale XZN, à emmanchement 3/8"



	EAN						
Code	4013288		mm	mm	mm		
05004940001	211453	M 8	59,0	23,0	13,0		1
05004941001	211460	M 10	59,0	23,0	13,0		1
05004942001	211477	M 12	59,0	23,0	13,0		1

Rallonge Zyklop VDE 8794 LB, isolée, longue, 3/8"

- Rallonge VDE 3/8"
- Contrôle unitaire sous 10.000 V selon l'IEC 60900
- Sécurité renforcée par un isolant bi-composant, jaune à l'intérieur et rouge à l'extérieur.
- Le surmoulage protège l'isolant des dommages
- Finition longue

Rallonge Zyklop VDE 8794 LB, isolée, longue, 3/8"



	EAN	⊘	l						
Code	4013288		mm						
05004965001	190956	3/8"	166,0						1

Rallonge Zyklop VDE 8794 SB, isolée, courte, 3/8"

- Finition courte

Rallonge Zyklop VDE 8794 SB, isolée, courte, 3/8"



	EAN	⊘	l						
Code	4013288		mm						
05004964001	190949	3/8"	91,0						1

Belt B VDE (sangle textile porte-outils), pour 10 outils, sans garniture

- Sangle textile vide pour 10 douilles VDE en 3/8"
- À mousqueton
- Mécanisme « Twist to Unlock », très souple, maintien en toute sécurité et retrait facile des douilles
- Fixation simple, au mur, à l'étagère, à la servante d'atelier ou au système de transport d'outils Wera 2go



Belt B VDE (sangle textile porte-outils), pour 10 outils, sans garniture



Code	EAN		
05003982001	4013288		1
	210913	Belt B VDE 0/10 1x 71,0x209,0	
		K30 1x 30,0x200,0	

6004 Joker VDE 4 Set 1 Jeu de clés à fourche auto-ajustables isolées VDE

Outil contrôlé pièce à pièce à 10 000 V conformément à la norme IEC 60900 pour un travail en toute sécurité à la tension admissible de 1 000 V.

La clé à fourche réglable VDE s'adapte sans paliers et automatiquement à toutes les tailles hexagonales dans la plage de dimensions indiquée, métrique et impériale. Le mécanisme de levier intégré serre fermement la vis ou l'écrou entre les mors, ce qui réduit considérablement le risque de dérapage ou d'endommagement de la pièce.

La fonction cliquet permet un vissage rapide et uniforme sans désengagement de la clé. Les prismes permettent un angle de reprise de seulement 30°. La conception à une seule branche associée à la fonction cliquet et au prisme permet de travailler même dans les espaces réduits.

La Joker 6004 VDE réglable dispose d'un manche agréable au toucher grâce à l'isolation plastique bicomposant. La protection antidérapage à l'avant du manche améliore la sécurité. Protection supplémentaire par la fonction coulissante permettant l'ouverture sécurisée et sans contact des mors non isolés.

- La housse textile compacte avec quatre Joker 6004 VDE réglables couvre toutes les dimensions métriques et impériales dans le domaine d'application de 7 à 19 mm ou de 1/4" à 3/4"

6004 Joker VDE 4 Set 1 Jeu de clés à fourche auto-ajustables isolées VDE



Code	EAN		
05020170001	221803		1
		6004 Joker VDE XS 1x 7-10 (1/4"-3/8")x119	
		6004 Joker VDE S 1x 10-13 (7/16"-1/2")x155	
		6004 Joker VDE M 1x 13-16 (1/2"-5/8")x190	
		6004 Joker VDE L 1x 16-19 (5/8"-3/4")x226	
		Bande autocollante 120 1x 50,0x120,0	

6004 Joker VDE Clé à fourche auto-ajustable isolée VDE

Outil contrôlé pièce à pièce à 10 000 V conformément à la norme IEC 60900 pour un travail en toute sécurité à la tension admissible de 1 000 V. La clé à fourche réglable VDE s'adapte sans paliers et automatiquement à toutes les tailles hexagonales dans la plage de dimensions indiquée, métrique et impériale.

Le mécanisme de levier intégré serre fermement la vis ou l'écrou entre les mors, ce qui réduit considérablement le risque de dérapage ou d'endommagement de la pièce.

La fonction cliquet permet un vissage rapide et uniforme sans désengagement de la clé. Les prismes permettent un angle de reprise de seulement 30°. La conception à une seule branche associée à la fonction cliquet et au prisme permet de travailler même dans les espaces réduits.

La Joker 6004 VDE réglable dispose d'un manche agréable au toucher grâce à l'isolation plastique bicomposant. La protection antidérapage à l'avant du manche améliore la sécurité. Protection supplémentaire par la fonction coulissante permettant l'ouverture sécurisée et sans contact des mors non isolés.

- La Joker 6004 VDE réglable couvre toutes les dimensions métriques et impériales dans le domaine d'utilisation correspondant
- Outil contrôlé pièce à pièce avec manches isolés pour travailler en toute sécurité jusqu'à 1 000 volts, avec protection antidérapage et fonction coulissante permettant l'ouverture sécurisée et sans contact des mors non isolés
- Saisie en continu et automatique des vis et écrous hexagonaux
- Le mécanisme de levier à l'admission dans la clé évite tout risque de dérapage ou d'endommagement
- Vissage rapide et continu sans désengagement de la clé grâce à la fonction cliquet mécanique
- Angle de reprise de seulement 30° grâce au positionnement dans les prismes de la fourche

6004 Joker VDE XS Clé à fourche auto-ajustable isolée VDE

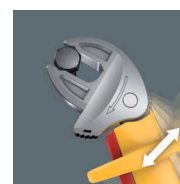

Code	EAN					
05020150001	221797	7-10	1/4"-3/8"	119	7,7	3

6004 Joker VDE S Clé à fourche auto-ajustable isolée VDE

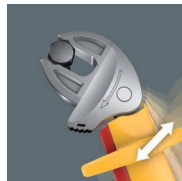

	EAN						
Code	4013288	mm		mm	mm		
05020151001	221766	10-13	7/16"-1/2"	155	10		3

6004 Joker VDE M Clé à fourche auto-ajustable isolée VDE

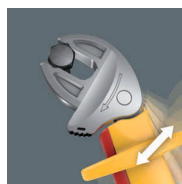

	EAN						
Code	4013288	mm		mm	mm		
05020152001	221780	13-16	1/2"-5/8"	190	12,4		3

6004 Joker VDE L Clé à fourche auto-ajustable isolée VDE

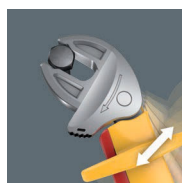

	EAN						
Code	4013288	mm		mm	mm		
05020153001	221773	16-19	5/8"-3/4"	226	14		3

400 i VDE Hex Indicateur de couple isolé

Indicateur de couple VDE Wera à couple fixe pour vis 6 pans. Le surcouplage est impossible. Un accouplement à friction très robuste permet de ressentir et entendre parfaitement le déclenchement lorsque le couple est atteint. Le couple n'est pas modifiable.



Le couple de desserrage admissible est très important ce qui évite l'usage d'un autre outil pour cette action. La poignée ergonomique permet un ajustement parfait des doigts sur l'ensemble de la forme et ainsi une transmission optimale de la force. Contrôle unitaire selon IEC 60900 sous 10.000 V pour travailler en sécurité jusqu'à 1.000 V

- Isolé, contrôle unitaire, indicateur de couple VDE à manche en « T » pour travailler en sécurité jusqu'à 1.000V
- Le manche en « T » est idéal pour bien contrôler le serrage jusqu'au déclenchement
- Vissage au couple parfait et impossibilité de surcouplage grâce à l'accouplement par friction
- Déclat parfaitement audible/tangible lorsque la valeur de couple paramétrée est atteinte
- Le couple n'est pas modifiable

400 i VDE Hex Indicateur de couple isolé



	EAN								
Code	4013288		Nm	mm	mm	mm			
05004980001	206398	4,0	5,0	90	48	100	3 1/2"		1
05004981001	206114	5,0	5,0	90	48	100	3 1/2"		1





Les cliquets et les accessoires

Zyklop Speed : Incroyablement rapide et flexible

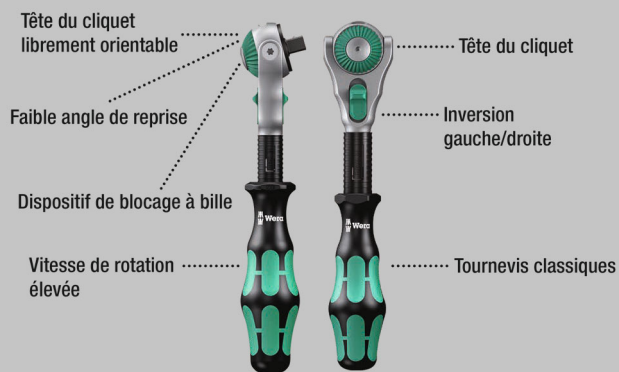

Agencement incroyablement compact, permettant de loger un grand nombre d'outils dans un espace réduit. Les housses textiles d'un genre inédit permettent de ré-appréhender totalement le concept d'« assortiment cliquet » et offrent une robustesse et une longévité remarquables. Positionnable debout pour un stockage bien ordonné sur l'étagère à outils. Protection accrue des surfaces grâce au matériau extérieur textile. Faible encombrement et poids réduit, pour un net gain de mobilité.

Avec repéreur d'outil « Take it easy » : identification des calibres par couleur.

- Jeu cliquet de 42 pièces dans une trousse textile résistante
- Tête du cliquet librement orientable avec 5 positions prédéfinies
- Douille-embouts avec les avantages de la technologie Wera
- Douilles TORX®, vis à six pans creux et hexagonales à fonction de retenue pour vis / écrous
- Avec « Take it easy » : trouver facilement la bonne taille d'outil grâce à la couleur
- Compatible Wera 2go

8100 SA All-in Jeu cliquet Zyklop Speed, à carré 1/4", avec fonction de retenue, métrique



Code	EAN		
0500375001	4013288 190994		1
		8000 A 1x 1/4"x152,0	
		8796 LA 1x 1/4"x150,0	
		8794 A 1x 1/4"x56,0	
		8790 HMA HF 1x 4,0x23,0; 1x 4,5x23,0; 1x 5,0x23,0; 1x 5,5x23,0; 1x 6,0x23,0; 1x 7,0x23,0; 1x 8,0x23,0; 1x 9,0x23,0; 1x 10,0x23,0; 1x 11,0x23,0; 1x 12,0x23,0; 1x 13,0x23,0; 1x 14,0x23,0	
		8767 A HF 1x TX 8x28,0; 1x TX 9x28,0; 1x TX 10x28,0; 1x TX 15x28,0; 1x 3,7x3,7xTX 20x28,0; 1x 4,1x4,1xTX 25x28,0; 1x 4,8x4,8xTX 27x28,0; 1x 5,4x5,4xTX 30x28,0; 1x 6,5x6,5xTX 40x28,0	
		8740 A 1x 2,0x28,0; 1x 2,5x28,0	
		8740 A HF 1x 3,0x28,0; 1x 4,0x28,0; 1x 5,0x28,0; 1x 6,0x28,0; 1x 7,0x28,0; 1x 8,0x28,0	
		8751 A 1x PH 1x28,0; 1x PH 2x28,0; 1x PH 3x28,0	
		8755 A 1x PZ 1x28,0; 1x PZ 2x28,0; 1x PZ 3x28,0	
		8700 A FL 1x 0,8x5,5x28,0; 1x 1,2x6,5x28,0	
		ME1 1x 14,0x43,0	

8100 SA 6 Jeu cliquet Zyklop Speed, à carré 1/4", métrique

- Tête du cliquet librement orientable avec 5 positions prédéfinies
- Denture fine avec 72 dents
- Faible angle de reprise de 5 degrés seulement
- Douille à rotation rapide pour vitesse de travail élevée
- Avec « Take it easy » : trouver facilement la bonne taille d'outil grâce à la couleur
- Housse textile compacte de grande robustesse, faible poids et volume

8100 SA 6 Jeu cliquet Zyklop Speed, à carré 1/4", métrique



Code	EAN		
05004016001	174000		1
		8000 A 1x 1/4"x152,0	
		8790 HMA 1x 5,0x23,0; 1x 5,5x23,0; 1x 6,0x23,0; 1x 7,0x23,0; 1x 8,0x23,0; 1x 10,0x23,0; 1x 11,0x23,0; 1x 12,0x23,0; 1x 13,0x23,0	
		8794 LA 1x 1/4"x150,0	
		8794 A 1x 1/4"x56,0	
		8784 A1 1x 1/4"x1/4"x37,0	
		851/4 TZ PH 1x PH 1x50; 1x PH 2x50; 1x PH 3x50	
		855/4 TZ PZ 1x PZ 1x50; 1x PZ 2x50	
		867/4 Z TORX® 1x TX 10x50; 1x TX 15x50; 1x TX 20x50; 1x TX 25x50; 1x TX 27x50; 1x TX 30x50	
		840/4 Z Hex-Plus 1x 3,0x50; 1x 4,0x50; 1x 5,0x50; 1x 6,0x50	

8100 SA 9 Jeu cliquet Zyklop Speed, à carré 1/4", syst. impérial



Code	EAN		
05004019001	173843		1
		8000 A 1x 1/4"x152,0	
		8790 HMA 1x 3/16"x23,0; 1x 7/32"x23,0; 1x 1/4"x23,0; 1x 9/32"x23,0; 1x 5/16"x23,0; 1x 11/32"x23,0; 1x 3/8"x23,0; 1x 7/16"x23,0; 1x 1/2"x23,0	
		8794 LA 1x 1/4"x150,0	
		8794 A 1x 1/4"x56,0	
		8784 A1 1x 1/4"x1/4"x37,0	
		851/4 TZ PH 1x PH 1x50; 1x PH 2x50; 1x PH 3x50	
		855/4 TZ PZ 1x PZ 1x50; 1x PZ 2x50	
		867/4 Z TORX® 1x TX 10x50; 1x TX 15x50; 1x TX 20x50; 1x TX 25x50; 1x TX 27x50; 1x TX 30x50	
		840/4 Z Hex-Plus 1x 5/32"x50; 1x 3/16"x50; 1x 7/32"x50; 1x 1/4"x50	

Kraftform Kompakt Zyklus MS1 Metal/Speed 1/4"

- Cliquet Zyklus Speed est très rapide grâce à sa tête orientable selon 5 positions définies
- Cliquet Zyklus Metal extrêmement mince à long levier
- Angle de reprise de seulement 5°
- Changement de sens commode grâce au levier d'inversion
- Assortiment en trousse textile résistante

Kraftform Kompakt Zyklus MS1 Metal/Speed 1/4"



Code	EAN		
05135949001	178633		1
		<input type="checkbox"/> 8000 A 1x 1/4"x152,0	
		<input type="checkbox"/> 8004 A 1x 1/4"x141,0	
		<input checked="" type="checkbox"/> <input type="checkbox"/> 8796 LA 1x 1/4"x150,0	
		<input checked="" type="checkbox"/> <input type="checkbox"/> 8794 LA 1x 1/4"x150,0	
		<input checked="" type="checkbox"/> <input type="checkbox"/> 8794 SA 1x 1/4"x75,0	
		<input checked="" type="checkbox"/> <input type="checkbox"/> 8784 A1 1x 1/4"x1/4"x37,0	
		<input checked="" type="checkbox"/> <input type="checkbox"/> 8794 A 1x 1/4"x56,0	
		<input checked="" type="checkbox"/> <input type="checkbox"/> 8795 A 1x 1/4"x35,5	

8100 SA 2 Jeu cliquet Zyklus Speed, à carré 1/4", métrique

- Composition 42 pièces dans une robuste mallette métallique

8100 SA 2 Jeu cliquet Zyklus Speed, à carré 1/4", métrique



Code	EAN		
05003533001	121103		1
		<input type="checkbox"/> 8000 A 1x 1/4"x152,0	
		<input checked="" type="checkbox"/> 8790 HMA 1x 4,0x23,0; 1x 4,5x23,0; 1x 5,0x23,0; 1x 5,5x23,0; 1x 6,0x23,0; 1x 7,0x23,0; 1x 8,0x23,0; 1x 9,0x23,0; 1x 10,0x23,0; 1x 11,0x23,0; 1x 12,0x23,0; 1x 13,0x23,0; 1x 14,0x23,0	
		<input type="checkbox"/> 8789 A 1x 1/4"x110,0	
		<input checked="" type="checkbox"/> <input type="checkbox"/> 8794 A 1x 1/4"x56,0	
		<input checked="" type="checkbox"/> <input type="checkbox"/> 8795 A 1x 1/4"x35,5	
		<input checked="" type="checkbox"/> <input type="checkbox"/> 8784 A1 1x 1/4"x1/4"x37,0	
		<input checked="" type="checkbox"/> <input type="checkbox"/> 8796 SA 1x 1/4"x75,0	
		<input checked="" type="checkbox"/> <input type="checkbox"/> 8796 LA 1x 1/4"x150,0	
		<input checked="" type="checkbox"/> 851/1 Z PH 1x PH 1x25; 1x PH 2x25; 1x PH 3x25	
		<input checked="" type="checkbox"/> 855/1 Z PZ 1x PZ 1x25; 1x PZ 2x25; 1x PZ 3x25	
		<input checked="" type="checkbox"/> 867/1 Z TORX® B0 1x TX 8x25; 1x TX 9x25; 1x TX 10x25; 1x TX 15x25; 1x TX 20x25; 1x TX 25x25; 1x TX 30x25; 1x TX 40x25	
		<input type="checkbox"/> 840/1 Z Hex-Plus 1x 3,0x25; 1x 4,0x25; 1x 5,0x25; 1x 6,0x25; 1x 8,0x25	
		<input checked="" type="checkbox"/> 800/1 Z 1x 0,6x4,5x25; 1x 1,0x5,5x25; 1x 1,2x8,0x25	

8100 SA 4 Jeu cliquet Zyklop Speed, à carré 1/4", syst. impérial

- Composition 41 pièces dans une robuste mallette métallique

8100 SA 4 Jeu cliquet Zyklop Speed, à carré 1/4", syst. impérial



Code	EAN		
05003535001	4013288 121127		1
		□ 8000 A 1x 1/4"x152,0	
		● 8790 HMA 1x 3/16"x23,0; 1x 7/32"x23,0; 1x 1/4"x23,0; 1x 9/32"x23,0; 1x 5/16"x23,0; 1x 11/32"x23,0; 1x 3/8"x23,0; 1x 7/16"x23,0; 1x 1/2"x23,0; 1x 9/16"x23,0	
		□ 8789 A 1x 1/4"x110,0	
		□ 8794 A 1x 1/4"x56,0	
		□ 8795 A 1x 1/4"x35,5	
		● 8784 A1 1x 1/4"x1/4"x37,0	
		□ 8796 SA 1x 1/4"x75,0	
		□ 8796 LA 1x 1/4"x150,0	
		+ 851/1 Z PH 1x PH 1x25; 1x PH 2x25; 1x PH 3x25	
		+ 855/1 Z PZ 1x PZ 1x25; 1x PZ 2x25; 1x PZ 3x25	
		⊗ 867/1 Z TORX® BO 1x TX 8x25; 1x TX 9x25; 1x TX 10x25; 1x TX 15x25; 1x TX 20x25; 1x TX 25x25; 1x TX 30x25; 1x TX 40x25	
		○ 840/1 Z Hex-Plus 1x 5/64"x25; 1x 3/32"x25; 1x 1/8"x25; 1x 9/64"x25; 1x 5/32"x25; 1x 3/16"x25; 1x 7/32"x25	
		● 800/1 Z 1x 0,6x4,5x25; 1x 1,0x5,5x25; 1x 1,2x8,0x25	

8100 SA/SC 2 Jeu cliquets Zyklop Speed, à carré 1/4" et 1/2", métrique

- Composition 43 pièces dans une robuste mallette métallique

8100 SA/SC 2 Jeu cliquets Zyklop Speed, à carré 1/4" et 1/2", métrique



Code	EAN		
05160785001	4013288 126610		1
		□ 8000 A 1x 1/4"x152,0	
		● 8790 HMA 1x 4,0x23,0; 1x 4,5x23,0; 1x 5,0x23,0; 1x 5,5x23,0; 1x 6,0x23,0; 1x 7,0x23,0; 1x 8,0x23,0; 1x 9,0x23,0; 1x 10,0x23,0; 1x 12,0x23,0; 1x 13,0x23,0	
		● 8784 A1 1x 1/4"x1/4"x37,0	
		□ 8796 LA 1x 1/4"x150,0	
		□ 8000 C 1x 1/2"x277,0	
		● 8790 HMC 1x 13,0x37,0; 1x 14,0x37,0; 1x 15,0x37,0; 1x 16,0x37,0; 1x 17,0x37,0; 1x 18,0x37,0; 1x 19,0x37,0; 1x 21,0x37,0; 1x 22,0x37,0; 1x 24,0x37,0	
		□ 8796 LC 1x 1/2"x250,0	
		● 816 R 1x 1/4"x119	
		● 800/4 Z 1x 1,0x5,5x89	
		○ 840/4 Z Hex-Plus 1x 3,0x89; 1x 4,0x89; 1x 5,0x89; 1x 6,0x89	
		+ 851/4 Z PH 1x PH 1x89; 1x PH 2x89; 1x PH 3x89	
		+ 855/4 Z PZ 1x PZ 1x89; 1x PZ 2x89; 1x PZ 3x89	
		⊗ 867/4 Z TORX® BO 1x TX 10x89; 1x TX 15x89; 1x TX 20x89; 1x TX 25x89; 1x TX 30x89	

Kraftform Kompakt Zyklop Speed

- Pochette pliante fixable à la ceinture

Kraftform Kompakt Zyklop Speed



Code	EAN		
0500350001	4013288		1
	155313		
		8000 A 1x 1/4"x152,0	
		8784 A1 1x 1/4"x1/4"x37,0	
		8794 LA 1x 1/4"x150,0	
		851/4 TZ PH 1x PH 1x50; 1x PH 2x50; 1x PH 3x50	
		855/4 TZ PZ 1x PZ 1x50; 1x PZ 2x50	
		867/4 Z TORX® 1x TX 10x50; 1x TX 15x50; 1x TX 20x50; 1x TX 25x50; 1x TX 27x50; 1x TX 30x50	
		800/4 Z 1x 1,0x5,5x50	
		840/4 Z Hex-Plus 1x 3,0x50; 1x 4,0x50; 1x 5,0x50; 1x 6,0x50	
		8790 HMA 1x 5,5x23,0; 1x 6,0x23,0; 1x 7,0x23,0; 1x 8,0x23,0; 1x 10,0x23,0; 1x 12,0x23,0; 1x 13,0x23,0	

8000 A Cliquet Zyklop Speed, à carré 1/4"

- Réunit 5 types de cliquet en 1
- Construction massive en chape et bague de rotation pour un travail à très haute vitesse
- Avec tête librement orientable, éjection par bouton-pression et inversion gauche/droite
- Denture fine pour un petit angle de reprise (5°)
- Egalement utilisable comme tournevis

8000 A Cliquet Zyklop Speed, à carré 1/4"



Code	EAN						
0500350001	121868	1/4"	152,0				1

8000 A SB Cliquet Zyklop Speed, à carré 1/4"



Code	EAN						
0507326001	128034		8000 A	1x 1/4"x152,0			3

Zyklop Metal avec carré mâle traversant



Agencement incroyablement compact, permettant de loger un grand nombre d'outils dans un espace réduit. Les housses textiles d'un genre inédit permettent de ré-appréhender totalement le concept d'« assortiment cliquet » et offrent une robustesse et une longévité remarquables. Positionnable debout pour un stockage bien ordonné sur l'étagère à outils. Protection accrue des surfaces grâce au matériau extérieur textile. Faible encombrement et poids réduit, pour un net gain de mobilité. Avec repéreur d'outil « Take it easy » : identification des calibres par couleur.

- Cliquet extrêmement mince à long manche
- Angle de reprise de 4,7 degrés seulement
- Inversion en toute souplesse du carré mobile captif
- Le repéreur d'outils « Take it easy »

8100 SA 7 Jeu cliquet Zyklop Metal avec carré mâle traversant, à carré 1/4", métrique



Code	EAN		
05004017001	4013288 173898		1
		8003 A 1x 1/4"x141,0	
		8790 HMA 1x 5,0x23,0; 1x 5,5x23,0; 1x 6,0x23,0; 1x 7,0x23,0; 1x 8,0x23,0; 1x 10,0x23,0; 1x 11,0x23,0; 1x 12,0x23,0; 1x 13,0x23,0	
		8794 LA 1x 1/4"x150,0	
		8794 A 1x 1/4"x56,0	
		8784 A1 1x 1/4"x1/4"x37,0	
		851/1 Z PH 1x PH 1x25; 1x PH 2x25; 1x PH 3x25	
		855/1 Z PZ 1x PZ 1x25; 1x PZ 2x25	
		867/1 TORX® 1x TX 10x25; 1x TX 15x25; 1x TX 20x25; 1x TX 25x25; 1x TX 27x25; 1x TX 30x25	
		840/1 Z Hex-Plus 1x 3,0x25; 1x 4,0x25; 1x 5,0x25; 1x 6,0x25	

8100 SA 10 Jeu cliquet Zyklop Metal avec carré mâle traversant, à carré 1/4", syst. impérial



Code	EAN		
05004020001	4013288 173904		1
		8003 A 1x 1/4"x141,0	
		8790 HMA 1x 3/16"x23,0; 1x 7/32"x23,0; 1x 1/4"x23,0; 1x 9/32"x23,0; 1x 5/16"x23,0; 1x 11/32"x23,0; 1x 3/8"x23,0; 1x 7/16"x23,0; 1x 1/2"x23,0	
		8794 LA 1x 1/4"x150,0	
		8794 A 1x 1/4"x56,0	
		8784 A1 1x 1/4"x1/4"x37,0	
		851/1 Z PH 1x PH 1x25; 1x PH 2x25; 1x PH 3x25	
		855/1 Z PZ 1x PZ 1x25; 1x PZ 2x25	
		867/1 TORX® 1x TX 10x25; 1x TX 15x25; 1x TX 20x25; 1x TX 25x25; 1x TX 27x25; 1x TX 30x25	
		840/1 Z Hex-Plus 1x 5/32"x25; 1x 3/16"x25; 1x 7/32"x25; 1x 1/4"x25	

8003 A Cliquet Zyklop Metal avec carré mâle traversant, à carré 1/4"

- Pour douilles à carré 1/4", avec blocage à bille
- Minceur extrême. Long levier. Cliquet forgé 100 % métal en chrome-molybdène
- Double denture. Confère aux 38 robustes dents de scie l'effet de précision mécanique d'une fine denture de 76 à angle de reprise de 4,7°
- Inversion en toute souplesse du carré mobile captif

8003 A Cliquet Zyklop Metal avec carré mâle traversant, à carré 1/4"



Code	EAN	Icon	mm	mm	mm	Icon
05004003001	174017	1/4"	141,0	21	22	3

Zyklop Metal avec levier d'inversion

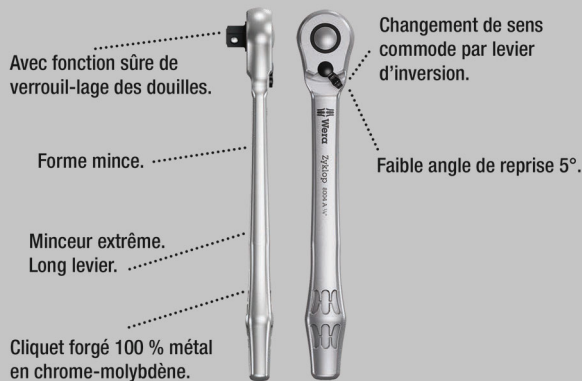

Agencement incroyablement compact, permettant de loger un grand nombre d'outils dans un espace réduit. Les housses textiles d'un genre inédit permettent de ré-appréhender totalement le concept d'« assortiment cliquet » et offrent une robustesse et une longévité remarquables. Positionnable debout pour un stockage bien ordonné sur l'étagère à outils. Protection accrue des surfaces grâce au matériau extérieur textile.

Faible encombrement et poids réduit, pour un net gain de mobilité. Avec repéreur d'outil « Take it easy » : identification des calibres par couleur.

- Changement de sens commode grâce au levier d'inversion
- Cliquet extrêmement mince à long manche
- Angle de reprise de seulement 5°

8100 SA 8 Jeu cliquet Zyklop Metal avec levier d'inversion, à carré 1/4", métrique



Code	EAN		Icon
05004018001	173836		1
		<ul style="list-style-type: none"> 8004 A 1x 1/4"x141,0 8790 HMA 1x 5,0x23,0; 1x 5,5x23,0; 1x 6,0x23,0; 1x 7,0x23,0; 1x 8,0x23,0; 1x 10,0x23,0; 1x 11,0x23,0; 1x 12,0x23,0; 1x 13,0x23,0 8794 LA 1x 1/4"x150,0 8794 A 1x 1/4"x56,0 8784 A1 1x 1/4"x1/4"x37,0 851/1 Z PH 1x PH 1x25; 1x PH 2x25; 1x PH 3x25 855/1 Z PZ 1x PZ 1x25; 1x PZ 2x25 867/1 TORX® 1x TX 10x25; 1x TX 15x25; 1x TX 20x25; 1x TX 25x25; 1x TX 27x25; 1x TX 30x25 840/1 Z Hex-Plus 1x 3,0x25; 1x 4,0x25; 1x 5,0x25; 1x 6,0x25 	

8100 SA 11 Jeu cliquet Zyklop Metal avec levier d'inversion, à carré 1/4", syst. impérial



Code	EAN			
05004021001	173850			1
		8004 A	1x 1/4"x141,0	
		8790 HMA	1x 3/16"x23,0; 1x 7/32"x23,0; 1x 1/4"x23,0; 1x 9/32"x23,0; 1x 5/16"x23,0; 1x 11/32"x23,0; 1x 3/8"x23,0; 1x 7/16"x23,0; 1x 1/2"x23,0	
		8794 LA	1x 1/4"x150,0	
		8794 A	1x 1/4"x56,0	
		8784 A1	1x 1/4"x1/4"x37,0	
		851/1 Z PH	1x PH 1x25; 1x PH 2x25; 1x PH 3x25	
		855/1 Z PZ	1x PZ 1x25; 1x PZ 2x25	
		867/1 TORX®	1x TX 10x25; 1x TX 15x25; 1x TX 20x25; 1x TX 25x25; 1x TX 27x25; 1x TX 30x25	
		840/1 Z Hex-Plus	1x 3/32"x25; 1x 3/16"x25; 1x 7/32"x25; 1x 1/4"x25	

8100 SA 12 HF Jeu cliquet Zyklop Metal avec levier d'inversion, à carré 1/4", métrique

- Douilles à fonction de retenue pour vis et écrous

8100 SA 12 HF Jeu cliquet Zyklop Metal avec levier d'inversion, à carré 1/4", métrique



Code	EAN			
05003756001	190987			1
		8004 A	1x 1/4"x141,0	
		8794 LA	1x 1/4"x150,0	
		8794 A	1x 1/4"x56,0	
		8790 HMA HF	1x 5,0x23,0; 1x 5,5x23,0; 1x 6,0x23,0; 1x 7,0x23,0; 1x 8,0x23,0; 1x 10,0x23,0; 1x 11,0x23,0; 1x 12,0x23,0; 1x 13,0x23,0	
		ME1	1x 14,0x43,0	

8004 A Cliquet Zyklop Metal avec levier d'inversion, à carré 1/4"

- Changement de sens commode grâce au levier d'inversion
- Cliquet extrêmement mince à long manche
- Angle de reprise de seulement 5°
- Fixation sûre de la douille

8004 A Cliquet Zyklop Metal avec levier d'inversion, à carré 1/4"



Code	EAN						
05004004001	174024	1/4"	141,0	19	22		3

8790 HMA Douille Zyklop à emmanchement 1/4"

- Douille Zyklop 1/4"
- Pour actionnement manuel ou mécanisé (pas « impact »)
- Moletage pour un excellent usage manuel
- Avec gorge à bille
- Avec « Take it easy » : trouver facilement la bonne taille d'outil grâce à la couleur

8790 HMA Douille Zyklop à emmanchement 1/4"



Code	EAN								
05003501001	120083		4,0		23,0	6,9	13,0	1	
05003502001	120106		4,5		23,0	7,5	13,0	1	
05003503001	120113		5,0		23,0	8,2	13,0	1	
05003504001	120120		5,5		23,0	8,8	13,0	1	
05003505001	120137		6,0		23,0	9,4	13,0	1	
05003506001	120144		7,0		23,0	11,0	13,0	1	
05003507001	120151		8,0		23,0	12,0	13,0	1	
05003508001	120090		9,0		23,0	13,0	14,0	1	
05003509001	120168		10,0		23,0	14,5	14,5	1	
05003510001	120175		11,0		23,0	16,0	15,0	1	
05003511001	120182		12,0		23,0	17,0	16,0	1	
05003512001	120199		13,0		23,0	18,0	17,0	1	
05003513001	120205		14,0		23,0	20,0	18,0	1	
05003499001	206862		15,0		23,0	21,5	19,0	1	
05003514001	120212			3/16"	23,0	7,5	13,0	1	
05003515001	120229			7/32"	23,0	8,8	13,0	1	
05003516001	120236			1/4"	23,0	11,0	13,0	1	
05003517001	120243			9/32"	23,0	11,0	13,0	1	
05003518001	120250			5/16"	23,0	12,0	13,0	1	
05003519001	120267			11/32"	23,0	13,0	14,0	1	
05003520001	120274			3/8"	23,0	14,5	14,5	1	
05003521001	120281			7/16"	23,0	16,0	15,0	1	
05003522001	120298			1/2"	23,0	18,0	17,0	1	
05003523001	120304			9/16"	23,0	20,0	18,0	1	

8790 HMA HF Douille Zyklop à emmanchement 1/4" (HF = avec fonction de retenue)

- Douille (sauf « impact ») pour utilisation manuelle et mécanisée
- La fonction de retenue sécurise les vis sur l'outil
- Avec « Take it easy » : trouver facilement la bonne taille d'outil grâce à la couleur
- Chrome-vanadium, chromage mat
- Avec gorge de capture de bille, molette à l'extrémité arrière pour une maniabilité élevée

8790 HMA HF Douille Zyklop à emmanchement 1/4" (HF = avec fonction de retenue)



Code	EAN							
05003717001	185631		4,0	23,0	7,0	11,0	1	
05003718001	185648		4,5	23,0	7,8	11,0	1	
05003719001	185655		5,0	23,0	8,9	11,0	1	
05003720001	185662		5,5	23,0	9,2	11,0	1	
05003721001	185679		6,0	23,0	10,5	11,0	1	
05003722001	185686		7,0	23,0	11,9	11,0	1	
05003723001	185693		8,0	23,0	12,9	11,0	1	
05003724001	185709		9,0	23,0	14,1	12,0	1	
05003725001	185716		10,0	23,0	15,6	12,5	1	
05003726001	185723		11,0	23,0	17,4	13,0	1	
05003727001	185730		12,0	23,0	18,4	14,0	1	
05003728001	185747		13,0	23,0	19,5	15,0	1	
05003729001	185754		14,0	23,0	20,8	16,0	1	
05003010001	206855		15,0	23,0	21,5	18,5	1	

Belt A 1 Jeu de douilles Zyklop 1/4" avec fonction de retenue

Sangle porte-outils en textile très résistant et design Wera, avec 9 douille-embouts, sur un espace réduit.

Le mécanisme « Twist to Unlock », très souple, assure un maintien en toute sécurité et un retrait facile des douilles.

Avec le système « Take it easy » une couleur = une dimension afin de trouver très facilement l'outil nécessaire. Un mousqueton permet la fixation au passant de ceinture ou à une sacoche.

Verso en scratch pour une fixation simple, au mur, à l'étagère, à la servante d'atelier ou au système de transport d'outils Wera 2go.

- Jeu de 9 douilles 1/4" sur sangle porte-outils textile, très résistant
- Douilles à fonction de retenue pour vis et écrous
- Mécanisme « Twist to Unlock », très souple, maintien en toute sécurité et retrait facile des douilles
- Avec « Take it easy » : trouver facilement la bonne taille d'outil grâce à la couleur
- Fixation simple, au mur, à l'étagère, à la servante d'atelier ou au système de transport d'outils Wera 2go

Belt A 1 Jeu de douilles Zyklop 1/4" avec fonction de retenue



Code	EAN		
05003880001	4013288		1
	190758		
		8790 HMA HF 1x 4,0x23,0; 1x 4,5x23,0; 1x 5,0x23,0; 1x 5,5x23,0; 1x 6,0x23,0; 1x 7,0x23,0; 1x 8,0x23,0; 1x 10,0x23,0; 1x 13,0x23,0	
		ME1 1x 14,0x43,0	
		Belt A 0/9 1x 39,0x238,0	
		K30 1x 30,0x200,0	

Outil d'extraction d'écrous

- Extraction simple des écrous tenus par les douilles HF Wera
- Pour le retrait simple des écrous tenus par les douilles 1/4", 3/8", 1/2" à fonction de retenue
- Avec profil hexagonal empêchant l'outil de rouler

Outil d'extraction d'écrous



	EAN							
Code	4013288	mm	mm					
05050005001	192554	14,0	43,0					1

Belt A 4 Jeu de douilles Zyklop 1/4"

- Jeu de 9 douille sur sangle, textile très résistant, attachement 1/4"
- Pour actionnement manuel ou mécanisé (pas « impact »)
- Mécanisme « Twist to Unlock », très souple, maintien en toute sécurité et retrait facile des douilles
- Avec « Take it easy » : trouver facilement la bonne taille d'outil grâce à la couleur
- Fixation simple, au mur, à l'étagère, à la servante d'atelier ou au système de transport d'outils Wera 2go

Belt A 4 Jeu de douilles Zyklop 1/4"



Code	EAN		
05003883001	4013288		1
	190789		
		8790 HMA 1x 5,0x23,0; 1x 5,5x23,0; 1x 6,0x23,0; 1x 7,0x23,0; 1x 8,0x23,0; 1x 10,0x23,0; 1x 11,0x23,0; 1x 12,0x23,0; 1x 13,0x23,0	
		Belt A 0/9 1x 39,0x238,0	
		K30 1x 30,0x200,0	

Barre magnétique pour douilles A 4 Jeu de douilles Zyklop, 1/4"

Barre magnétique avec 9 douilles pour l'utilisation manuelle et mécanique (sans chocs), 1/4". Un mécanisme de rotation souple assure un maintien sûr et un retrait facile des douilles.

Système « Take it easy » une couleur en fonction de la taille pour trouver rapidement et facilement l'outil nécessaire. La barre magnétique permet une fixation temporaire sur les surfaces métalliques et la fonction Twist to unlock le maintien et le retrait en toute sécurité des douilles.

- Jeu de 9 douilles sur barre magnétique, 1/4"
- Barre magnétique avec rangement sûr des douilles et retrait facile (Twist to unlock) pouvant être fixée temporairement au mur, à l'étagère ou à la servante d'atelier
- Mécanisme Twist to Unlock, très souple, maintien en toute sécurité et retrait facile des douilles
- Avec « Take it easy » : Reconnaissance de la taille par la couleur

Barre magnétique pour douilles A 4 Jeu de douilles Zyklop, 1/4"



Code	EAN		
05005400001	4013288 223197		1
		8790 HMA 1x 5,0x23,0; 1x 5,5x23,0; 1x 6,0x23,0; 1x 7,0x23,0; 1x 8,0x23,0; 1x 10,0x23,0; 1x 11,0x23,0; 1x 12,0x23,0; 1x 13,0x23,0	
		9600 1x 30,0x270,0	

Belt A Imperial 1 Jeu de douille-embouts Zyklop 1/4" pour vis six pans creux avec fonction de retenue



Code	EAN		
05003884001	4013288 194992		1
		8740 A 1x 5/64"x28,0; 1x 3/32"x28,0; 1x 7/64"x28,0	
		8740 A HF 1x 1/8"x28,0; 1x 9/64"x28,0; 1x 5/32"x28,0; 1x 3/16"x28,0; 1x 7/32"x28,0; 1x 1/4"x28,0	
		Belt A 0/9 1x 39,0x238,0	
		K30 1x 30,0x200,0	

Barre magnétique pour douilles A Imperial 1 Jeu de douilles Zyklop, 1/4", système impérial

Barre magnétique avec 9 douilles pour l'utilisation manuelle et mécanique (sans chocs), 1/4". Un mécanisme de rotation souple assure un maintien sûr et un retrait facile des douilles.

Système « Take it easy » une couleur en fonction de la taille pour trouver rapidement et facilement l'outil nécessaire. La barre magnétique permet une fixation temporaire sur les surfaces métalliques et la fonction Twist to unlock le maintien et le retrait en toute sécurité des douilles.

- Jeu de 9 douilles sur barre magnétique, 1/4"
- Barre magnétique avec rangement sûr des douilles et retrait facile (Twist to unlock) pouvant être fixée temporairement au mur, à l'étagère ou à la servante d'atelier
- Mécanisme Twist to Unlock, très souple, maintien en toute sécurité et retrait facile des douilles
- Avec « Take it easy » : Reconnaissance de la taille par la couleur

Barre magnétique pour douilles A Imperial 1 Jeu de douilles Zyklop, 1/4", système impérial

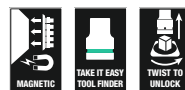

Code	EAN		
05005420001	4013288 223227		1
		8790 HMA 1x 3/16"x23,0; 1x 7/32"x23,0; 1x 1/4"x23,0; 1x 9/32"x23,0; 1x 5/16"x23,0; 1x 11/32"x23,0; 1x 3/8"x23,0; 1x 7/16"x23,0; 1x 1/2"x23,0	
		9600 1x 30,0x270,0	

8790 HMA Deep Douille longue à emmanchement 1/4"

Douilles longues 1/4" pour usage manuel et sur machine (ISO 2725-part 3) avec gorge à bille; pour vis et écrous 6 pans.

Pour un usage manuel et machine (sans chocs) et un accès profond ou vissage sur goujon. Marquage de couleur Take it easy pour trouver facilement le bon outil.

Moletage permettant un usage efficace même avec les mains grasses. Le profil à six pans permet la transmission de forces élevées et sollicite moins les pans de l'écrou ou de la tête de vis qu'un profil à douze pans.

Grâce à leur angle de reprise limité, les cliquets à denture fine rendent l'utilisation d'un profil à douze pans superflue, même dans les espaces restreints.

- Douille longue pour accès en profondeur et vissage sur goujon
- Profil 6 pans pour un vissage précis et une bonne protection de la vis même si le couple est important
- Avec « Take it easy » : trouver facilement la bonne taille d'outil grâce à la couleur
- Molette à l'extrémité arrière assurant une maniabilité élevée lors des opérations manuelles.
- Usage manuel et machine (sans chocs), avec gorge à bille
- Chrome-Vanadium mat

8790 HMA Deep Douille longue à emmanchement 1/4"



Code	EAN		mm	mm	mm	mm	
05004500001	210258		4,0	50,0	6,7	11,8	1
05004501001	210128		5,0	50,0	8,0	11,8	1
05004502001	210241		5,5	50,0	8,6	11,8	1
05004503001	210265		6,0	50,0	9,2	11,8	1
05004504001	210272		7,0	50,0	10,8	11,8	1
05004505001	210289		8,0	50,0	11,8	11,0	1
05004506001	210296		9,0	50,0	12,8	12,0	1
05004507001	210302		10,0	50,0	14,7	12,8	1
05004508001	210319		11,0	50,0	15,8	14,0	1
05004509001	210326		12,0	50,0	16,8	15,0	1
05004510001	210333		13,0	50,0	17,8	16,0	1
05004511001	210340		14,0	50,0	19,8	17,0	1
05004512001	210357		15,0	50,0	20,8	18,0	1

Belt A Deep 1 Jeu de douilles 1/4"

Sangle textile (Belt) au design Wera de longueur 9 avec carré 1/4" pour usage manuel et sur machine (sans chocs) et environnement exigü. Un mécanisme sans contrainte permet le maintien sur et une prise sans effort des douilles.

Le mousqueton permet une accroche au passant de ceinture... Arrière en scratch et scratch autocollant pour une fixation simple au mur, à la servante... ou aux produits Wera 2go. Douilles longues 1/4" pour usage manuel et sur machine (ISO 2725-part 3) sans chocs permettant un accès profond ou un vissage sur goujon.

Marquage de couleur Take it Easy pour trouver facilement le bon outil. Moletage permettant un usage efficace même avec les mains grasses. Avec profil 6 pans et gorge à bille pour vis et écrous 6 pans. Le profil à six pans permet la transmission de forces élevées et sollicite moins les pans de l'écrou ou de la tête de vis qu'un profil à douze pans.

Grâce à leur angle de reprise limité, les cliquets à denture fine rendent l'utilisation d'un profil à douze pans superflue, même dans les espaces restreints.

- Jeu de 9 douille sur sangle, textile très résistant, attachement 1/4"
- Mécanisme « Twist to Unlock », très souple, maintien en toute sécurité et retrait facile des douilles
- Douille longue 1/4" pour accès en profondeur et vissage sur goujon
- Profil 6 pans pour un vissage précis et une bonne protection de la vis même si le couple est important
- Avec « Take it easy » : trouver facilement la bonne taille d'outil grâce à la couleur

Belt A Deep 1 Jeu de douilles 1/4"



Code	EAN		
05004525001	210371		1
		8790 HMA Deep 1x 5,0x50,0; 1x 5,5x50,0; 1x 6,0x50,0; 1x 7,0x50,0; 1x 8,0x50,0; 1x 10,0x50,0; 1x 11,0x50,0; 1x 12,0x50,0; 1x 13,0x50,0	
		Belt A 0/9 1x 39,0x238,0	
		K30 1x 30,0x200,0	

Barre magnétique pour douilles A Deep 1 Jeu de douilles, 1/4"

Barre magnétique avec 9 douilles longues pour l'utilisation manuelle et mécanique (sans chocs), 1/4". Un mécanisme de rotation souple assure un maintien sûr et un retrait facile des douilles.

Douilles longues 1/4" (ISO 2725 partie 3) Wera pour l'utilisation manuelle et mécanique (sans chocs) y compris pour les vissages en profondeur et sur goujon.

Système « Take it easy » une couleur en fonction de la taille pour trouver rapidement et facilement l'outil nécessaire. Facile à saisir même avec les mains grasses.

Avec profil à six pans et gorge à bille. Le profil à six pans permet la transmission de forces élevées et sollicite moins les pans de l'écrou ou de la tête de vis qu'un profil à douze pans.

Grâce à leur angle de reprise limité, les cliquets à denture fine rendent l'utilisation d'un profil à douze pans superflue, même dans les espaces restreints.

Pour vis et écrous à tête hexagonale. La barre magnétique permet une fixation temporaire sur les surfaces métalliques et la fonction Twist to unlock le maintien et le retrait en toute sécurité des douilles.

- Jeu de 9 douilles sur barre magnétique, 1/4"
- Barre magnétique avec rangement sûr des douilles et retrait facile (Twist to unlock) pouvant être fixée temporairement au mur, à l'étagère ou à la servante d'atelier
- Mécanisme Twist to Unlock, très souple, maintien en toute sécurité et retrait facile des douilles
- Douille longue 1/4" pour accès en profondeur et vissage sur goujon
- Profil 6 pans pour un parfait ajustement et la transmission maximale du couple

Barre magnétique pour douilles A Deep 1 Jeu de douilles, 1/4"



Code	EAN		
05005410001	223210		1
		8790 HMA Deep 1x 5,0x50,0; 1x 5,5x50,0; 1x 6,0x50,0; 1x 7,0x50,0; 1x 8,0x50,0; 1x 10,0x50,0; 1x 11,0x50,0; 1x 12,0x50,0; 1x 13,0x50,0	
		9600 1x 30,0x270,0	

8767 A TORX® Douille-embout TORX® Zyklop à emmanchement 1/4" avec fonction de retenue



Code	EAN							
05003390001	219602		TX 10	28,0	12,0	12,5	11,0	1
05003391001	219619		TX 20	28,0	12,0	12,5	11,0	1
05003392001	219626		TX 25	28,0	12,0	12,5	11,0	1
05003393001	219633		TX 30	28,0	12,0	12,5	11,0	1

8767 A HF TORX® Douille-embout TORX® HF Zyklop à emmanchement 1/4" avec fonction de retenue

- Douille à embout (sauf « impact ») pour utilisation manuelle et mécanisée
- La fonction de retenue sécurise les vis sur l'outil
- Avec « Take it easy » : trouver facilement la bonne taille d'outil grâce à la couleur
- Molette à l'extrémité arrière assurant une maniabilité élevée lors des opérations manuelles.
- Chrome-vanadium, chromage mat

8767 A HF TORX® Douille-embout TORX® HF Zyklop à emmanchement 1/4" avec fonction de retenue



Code	EAN							
05003360001	186829		TX 8	28,0	12,0	12,5	11,0	1
05003361001	186843		TX 9	28,0	12,0	12,5	11,0	1
05003362001	186836		TX 10	28,0	12,0	12,5	11,0	1
05003363001	186850		TX 15	28,0	12,0	12,5	11,0	1
05003364001	186867		TX 20	28,0	12,0	12,5	11,0	1
05003365001	186874		TX 25	28,0	12,0	12,5	11,0	1
05003366001	186881		TX 25	100,0	12,0	12,5	83,0	1
05003367001	186898		TX 27	28,0	12,0	12,5	11,0	1
05003368001	186904		TX 27	100,0	12,0	12,5	83,0	1
05003369001	186911		TX 30	28,0	12,0	12,5	11,0	1
05003370001	186928		TX 30	100,0	12,0	12,5	83,0	1
05003371001	186935		TX 40	28,0	12,0	12,5	11,0	1
05003372001	186942		TX 40	100,0	12,0	12,5	83,0	1

Belt A 3 TORX® HF Zyklop Jeu de douille-embouts TORX® 1/4" avec fonction de retenue

Sangle porte-outils en textile très résistant et design Wera, avec 9 douille-embouts, sur un espace réduit. Le mécanisme « Twist to Unlock », très souple, assure un maintien en toute sécurité et un retrait facile des douilles.

Avec le système « Take it easy » une couleur = une dimension afin de trouver très facilement l'outil nécessaire. Un mousqueton permet la fixation au passant de ceinture ou à une sacoche. Douille-embouts particulièrement courtes et robustes présentant tous les avantages de la technologie Wera. Embout-douille à fonction de retenue pour un vissage simple sans risque de perdre la vis lors du montage. Verso en scratch pour une fixation simple, au mur, à l'étagère, à la servante d'atelier ou au système de transport d'outils Wera 2go.

- Jeu de 9 douille-embouts sur sangle, textile très résistant, attachement 1/4"
- Douille-embouts avec les avantages de la technologie Wera
- Douille-embouts avec fonction de retenue
- Mécanisme « Twist to Unlock », très souple, maintien en toute sécurité et retrait facile des douilles
- Fixation simple, au mur, à l'étagère, à la servante d'atelier ou au système de transport d'outils Wera 2go
- Avec « Take it easy » : trouver facilement la bonne taille d'outil grâce à la couleur

Belt A 3 TORX® HF Zyklop Jeu de douille-embouts TORX® 1/4" avec fonction de retenue

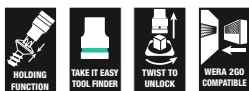

Code	EAN		
05003882001	190772		1
		8767 A HF 1x TX 8x28,0; 1x TX 9x28,0; 1x TX 10x28,0; 1x TX 15x28,0; 1x 3,7x3,7xTX 20x28,0; 1x 4,1x4,1xTX 25x28,0; 1x 4,8x4,8xTX 27x28,0; 1x 5,4x5,4xTX 30x28,0; 1x 6,5x6,5xTX 40x28,0	
		Belt A 0/9 1x 39,0x238,0	
		K30 1x 30,0x200,0	

8767 A TORX® HF 1 Zyklop Jeu de douille-embouts TORX® 1/4" avec fonction de retenue

- Housse textile compacte et très robuste. Poids et volume faibles
- Douille-embouts (« impact ») pour vissages manuels et mécanisés
- La fonction de retenue sécurise les vis sur l'outil
- Avec « Take it easy » : trouver facilement la bonne taille d'outil grâce à la couleur
- Molette à l'extrémité arrière de la douille pour une maniabilité élevée lors des opérations manuelles
- Finition longue

8767 A TORX® HF 1 Zyklop Jeu de douille-embouts TORX® 1/4" avec fonction de retenue

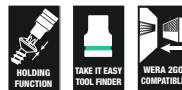

Code	EAN		
05003375001	191014		1
		8767 A HF 1x TX 25x100,0; 1x TX 27x100,0; 1x TX 30x100,0; 1x TX 40x100,0	
		K70 1x 50,0x70,0	

8740 A HF Douille-embout Zyklop pour vis à six pans creux, à emmanchement 1/4" avec fonction de retenue

- Douille à embout (sauf « impact ») pour utilisation manuelle et mécanisée
- La fonction de retenue sécurise les vis sur l'outil
- Hex-Plus conférant une longévité supérieure aux vis à six pans creux

8740 A HF Douille-embout Zyklop pour vis à six pans creux, à emmanchement 1/4" avec fonction de retenue



Code	EAN		mm	mm	mm	mm		
05003332001	187123		3,0	28,0	12,0	12,5	1	
05003333001	187178		4,0	28,0	12,0	12,5	1	
05003334001	187185		4,0	100,0	12,0	12,5	1	
05003335001	187192		5,0	28,0	12,0	12,5	1	
05003336001	187208		5,0	100,0	12,0	12,5	1	
05003337001	187215		6,0	28,0	12,0	12,5	1	
05003338001	187222		6,0	100,0	12,0	12,5	1	
05003341001	189547		7,0	28,0	12,0	12,5	1	
05003342001	189554		7,0	100,0	12,0	12,5	1	
05003339001	187239		8,0	28,0	12,0	12,5	1	
05003340001	187246		8,0	100,0	12,0	12,5	1	
05003383001	189868			1/8"	28,0	12,0	12,5	1
05003384001	189875			9/64"	28,0	12,0	12,5	1
05003385001	189882			5/32"	28,0	12,0	12,5	1
05003386001	189899			3/16"	28,0	12,0	12,5	1
05003387001	189905			7/32"	28,0	12,0	12,5	1
05003388001	189912			1/4"	28,0	12,0	12,5	1
05003389001	189844			5/16"	28,0	12,0	12,5	1

8740 A Douille-embout Zyklop pour vis à six pans creux, à emmanchement 1/4"

- Douille à embout (sauf « impact ») pour utilisation manuelle et mécanisée
- Hex-Plus conférant une longévité supérieure aux vis à six pans creux

8740 A Douille-embout Zyklop pour vis à six pans creux, à emmanchement 1/4"



Code	EAN		mm	mm	mm	mm		
05003330001	187154		2,0	28,0	12,0	12,5	1	
05003331001	187161		2,5	28,0	12,0	12,5	1	
05003380001	189820			5/64"	28,0	12,0	12,5	1
05003381001	189837			3/32"	28,0	12,0	12,5	1
05003382001	189851			7/64"	28,0	12,0	12,5	1

Belt A 2 Jeu de douille-embouts Zyklop 1/4" pour vis six pans creux avec fonction de retenue

Sangle porte-outils en textile très résistant et design Wera, avec 9 douille-embouts, sur un espace réduit. Le mécanisme « Twist to Unlock », très souple, assure un maintien en toute sécurité et un retrait facile des douilles.

Avec le système « Take it easy » une couleur = une dimension afin de trouver très facilement l'outil nécessaire. Un mousqueton permet la fixation au passant de ceinture ou à une sacoche. Douille-embouts particulièrement courtes et robustes présentant tous les avantages de la technologie Wera. Embout-douille à fonction de retenue pour un vissage simple sans risque de perdre la vis lors du montage. Verso en scratch pour une fixation simple, au mur, à l'étagère, à la servante d'atelier ou au système de transport d'outils Wera 2go.

- Jeu de 8 douille-embouts sur sangle, textile très résistant, attachement 1/4"
- Douille-embouts avec les avantages de la technologie Wera
- Douille-embouts à fonction de retenue pour vis à six pans creux
- Avec « Take it easy » : trouver facilement la bonne taille d'outil grâce à la couleur
- Mécanisme « Twist to Unlock », très souple, maintien en toute sécurité et retrait facile des douilles
- Fixation simple, au mur, à l'étagère, à la servante d'atelier ou au système de transport d'outils Wera 2go

Belt A 2 Jeu de douille-embouts Zyklop 1/4" pour vis six pans creux avec fonction de retenue



Code	EAN		
05003881001	190765		1
		8740 A 1x 2,0x28,0; 1x 2,5x28,0	
		8740 A HF 1x 3,0x28,0; 1x 4,0x28,0; 1x 5,0x28,0; 1x 6,0x28,0; 1x 7,0x28,0; 1x 8,0x28,0	
		Belt A 0/8 1x 39,0x220,0	
		K30 1x 30,0x200,0	

8740 A HF 1 Jeu de douille-embouts Zyklop avec fonction de retenue et attachement 1/4"

- Housse textile compacte et très robuste. Poids et volume faibles
- Douille-embouts (« impact ») pour vissages manuels et mécanisés
- La fonction de retenue sécurise les vis sur l'outil
- Avec « Take it easy » : trouver facilement la bonne taille d'outil grâce à la couleur
- Molette à l'extrémité arrière de la douille pour une maniabilité élevée lors des opérations manuelles
- Finition longue

8740 A HF 1 Jeu de douille-embouts Zyklop avec fonction de retenue et attachement 1/4"



Code	EAN			
05003345001	191007			1
		○	8740 A HF 1x 4,0x100,0; 1x 5,0x100,0; 1x 6,0x100,0; 1x 7,0x100,0; 1x 8,0x100,0	
			K70 1x 50,0x70,0	

8751 A Douille-embout Phillips Zyklop à emmanchement 1/4"

- Réalisation extrêmement courte

8751 A Douille-embout Phillips Zyklop à emmanchement 1/4"



Code	EAN							
05003350001	187253	PH 1	28,0	12,0	11,0	12,5		1
05003351001	187260	PH 2	28,0	12,0	11,0	12,5		1
05003352001	187277	PH 3	28,0	12,0	11,0	12,5		1

8755 A Douille-embout Pozidriv Zyklop à emmanchement 1/4"

- Réalisation extrêmement courte

8755 A Douille-embout Pozidriv Zyklop à emmanchement 1/4"



Code	EAN							
05003353001	187284	PZ 1	28,0	12,0	11,0	12,5		1
05003354001	187291	PZ 2	28,0	12,0	11,0	12,5		1
05003355001	187307	PZ 3	28,0	12,0	11,0	12,5		1

8700 A FL Douille-embout pour vis à fente Zyklop à emmanchement 1/4"

- Réalisation extrêmement courte

8700 A FL Douille-embout pour vis à fente Zyklop à emmanchement 1/4"

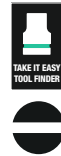

Code	EAN							
05003320001	187314	0,8	5,5	28,0	12,0	11,0	11,0	1
05003321001	187321	1,0	5,5	28,0	12,0	11,0	11,0	1
05003322001	187338	1,2	6,5	28,0	12,0	11,0	11,0	1

8796 LA Rallonge Zyklop « flexible-lock » avec bague à rotation rapide, longue, 1/4"

- Pour douilles à carré 1/4", avec blocage à bille
- Système « flexible lock » offrant le choix entre blocage ou échange éclair de l'outil
- Avec bague libre pour un serrage/desserrage éclair des vis et écrous

8796 LA Rallonge Zyklop « flexible-lock » avec bague à rotation rapide, longue, 1/4"

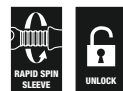

Code	EAN							
05003531001	121059	1/4"	150,0					1

8796 SA Rallonge Zyklop « flexible-lock » avec bague de rotation rapide, courte, 1/4"

- Pour douilles à carré 1/4", avec blocage à bille
- Système « flexible lock » offrant le choix entre blocage ou échange éclair de l'outil
- Avec bague libre pour un serrage/desserrage éclair des vis et écrous

8796 SA Rallonge Zyklop « flexible-lock » avec bague de rotation rapide, courte, 1/4"



Code	EAN	□	l						
05003530001	121042	1/4"	75,0						1

8794 LA Rallonge Zyklop avec bague de rotation rapide, longue, 1/4"

Rallonge Zyklop Wera avec douille de rotation rapide haute maniabilité pour un serrage/desserrage éclair des vis et des écrous. En chrome-vanadium, chromage mat.

8794 LA Rallonge Zyklop avec bague de rotation rapide, longue, 1/4"



Code	EAN	□	l						
05003526001	121073	1/4"	150,0						1

8794 SA Rallonge Zyklop avec bague de rotation rapide, courte, 1/4"

Rallonge Zyklop Wera avec douille de rotation rapide haute maniabilité pour un serrage/desserrage éclair des vis et des écrous. En chrome-vanadium, chromage mat.

8794 SA Rallonge Zyklop avec bague de rotation rapide, courte, 1/4"



Code	EAN	□	l						
05003525001	121066	1/4"	75,0						1

8789 A Manche en « T » Zyklop, 1/4"

Manche en « T » Zyklop pour une transmission de couple supérieure. Pour douilles à carré 1/4" avec blocage à bille. Avec emmanchement coulissant, offrant une grande souplesse d'emploi. En chrome-vanadium haute qualité, chromage mat.

8789 A Manche en « T » Zyklop, 1/4"



Code	EAN	□	l						
05003524001	121493	1/4"	110,0						3

8795 A Cardan Zyklop, 1/4"

Joint de cardan Zyklop Wera pour douilles à carré 1/4", avec blocage à bille.

8795 A Cardan Zyklop, 1/4"



Code	EAN	□	l						
05003528001	121509	1/4"	35,5						1

8784 A1 Adaptateur Zyklop, 1/4"

- Adaptateur Zyklop 1/4", avec adaptateur à changement rapide pour un échange quasi instantané des embouts

8784 A1 Adaptateur Zyklop, 1/4"



Code	EAN								
05003529001	121035	1/4"	1/4"	37,0					1

8794 A Rallonge Zyklop « Wobble », 1/4"

Rallonge « Wobble » pour Zyklop Wera. Avec angle de basculement de 15° dans toutes les directions, permettant de travailler avec rapidité et précision même dans les endroits exigus et dérobés.

8794 A Rallonge Zyklop « Wobble », 1/4"



Code	EAN								
05003527001	121080	1/4"	56,0						1

Belt A (sangle textile porte-outils), pour 9 outils, sans garniture



Code	EAN								
05003891001	192424								1
								Belt A 0/9 1x 39,0x238,0	
								K30 1x 30,0x200,0	

Belt A (sangle textile porte-outils), pour 8 outils, sans garniture



Code	EAN								
05003890001	192417							1	
								Belt A 0/8 1x 39,0x220,0	
								K30 1x 30,0x200,0	

9600 Barre magnétique pour douilles, 1/4", vide

1 barre magnétique pour douilles, vide, pouvant accueillir jusqu'à 10 douilles 1/4".

La barre magnétique permet une fixation temporaire sur les surfaces métalliques et la fonction Twist to unlock le maintien et le retrait en toute sécurité des douilles.

- Barre magnétique avec rangement sûr des douilles et retrait facile (Twist to unlock) pouvant être fixée temporairement au mur, à l'étagère ou à la servante d'atelier
- Mécanisme Twist to Unlock, très souple, maintien en toute sécurité et retrait facile des douilles
- Vide, peut accueillir jusqu'à 10 douilles, 1/4"

9600 Barre magnétique pour douilles, 1/4", vide

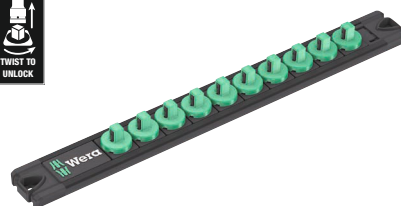

Code	EAN							
05136420001	223326	30,0	270,0					1

Zyklop Speed : Incroyablement rapide et flexible

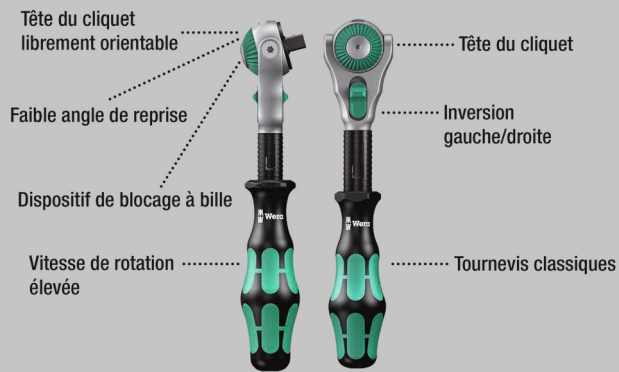

Agencement incroyablement compact, permettant de loger un grand nombre d'outils dans un espace réduit. Les housses textiles d'un genre inédit permettent de ré-appréhender totalement le concept d'« assortiment cliquet » et offrent une robustesse et une longévité remarquables. Positionnable debout pour un stockage bien ordonné sur l'étagère à outils.

Protection accrue des surfaces grâce au matériau extérieur textile. Faible encombrement et poids réduit, pour un net gain de mobilité. Avec repéreur d'outil « Take it easy » : identification des calibres par couleur.

- Tête du cliquet librement orientable avec 5 positions prédéfinies
- Denture fine avec 72 dents
- Faible angle de reprise de 5 degrés seulement
- Douille à rotation rapide pour vitesse de travail élevée
- Avec « Take it easy » : trouver facilement la bonne taille d'outil grâce à la couleur
- Housse textile compacte de grande robustesse, faible poids et volume

8100 SB All-in Jeu cliquet Zyklop Speed, à carré 3/8"

- Retrait facile du cliquet grâce au système Twist to unlock

8100 SB All-in Jeu cliquet Zyklop Speed, à carré 3/8"



Code	EAN		
05003536001	4013288 225573		1
		<input type="checkbox"/> 8000 B 1x 3/8"x199,0	
		<input checked="" type="checkbox"/> 8794 B 1x 3/8"x76,0	
		<input checked="" type="checkbox"/> 8796 LB 1x 3/8"x200,0	
		<input checked="" type="checkbox"/> 8790 HMB HF 1x 6,0x29,0; 1x 7,0x29,0; 1x 8,0x29,0; 1x 9,0x29,0; 1x 10,0x29,0; 1x 11,0x29,0; 1x 12,0x29,0; 1x 13,0x29,0; 1x 14,0x29,0; 1x 15,0x29,0; 1x 16,0x29,0; 1x 17,0x29,0; 1x 18,0x29,0; 1x 19,0x29,0	
		<input checked="" type="checkbox"/> 8767 B HF 1x TX 10x35,0; 1x TX 15x35,0; 1x TX 20x35,0; 1x TX 25x35,0; 1x TX 27x35,0; 1x TX 30x35,0; 1x TX 40x35,0; 1x TX 45x38,5; 1x TX 50x38,5	
		<input checked="" type="checkbox"/> 8740 B HF 1x 3,0x35,0; 1x 4,0x35,0; 1x 5,0x35,0; 1x 6,0x35,0; 1x 7,0x38,5; 1x 8,0x38,5; 1x 9,0x38,5; 1x 10,0x38,5	
		Outil d'extraction d'écrous 1x 14,0x43,0	
		Bande autocollante 240 1x 50,0x240,0	

8100 SB 6 Jeu cliquet Zyklop Speed, à carré 3/8", métrique



8100 SB 9 Jeu cliquet Zyklop Speed, à carré 3/8", syst. impérial



Code	EAN		
05004046001	4013288 173911		1
		<input type="checkbox"/> 8000 B 1x 3/8"x199,0	
		<input checked="" type="checkbox"/> 8790 HMB 1x 8,0x29,0; 1x 10,0x29,0; 1x 12,0x29,0; 1x 13,0x29,0; 1x 15,0x29,0; 1x 16,0x30,0; 1x 17,0x30,0; 1x 18,0x30,0; 1x 19,0x30,0	
		<input checked="" type="checkbox"/> <input type="checkbox"/> 8794 LB 1x 3/8"x200,0	
		<input checked="" type="checkbox"/> <input type="checkbox"/> 8794 B 1x 3/8"x76,0	
		<input checked="" type="checkbox"/> <input type="checkbox"/> 8784 B1 1x 1/4"x3/8"x44,0	
		<input checked="" type="checkbox"/> 851/4 TZ PH 1x PH 1x50; 1x PH 2x50; 1x PH 3x50	
		<input checked="" type="checkbox"/> 855/4 TZ PZ 1x PZ 1x50; 1x PZ 2x50; 1x PZ 3x50	
		<input checked="" type="checkbox"/> 867/4 Z TORX® 1x TX 20x50; 1x TX 25x50; 1x TX 27x50; 1x TX 30x50; 1x TX 40x50	
		<input type="checkbox"/> 840/4 Z Hex-Plus 1x 4,0x50; 1x 5,0x50; 1x 6,0x50; 1x 8,0x50	
		<input type="checkbox"/> 800/4 Z 1x 1,0x5,5x50	

Code	EAN		
05004049001	4013288 173980		1
		<input type="checkbox"/> 8000 B 1x 3/8"x199,0	
		<input checked="" type="checkbox"/> 8790 HMB 1x 1/4"x29,0; 1x 5/16"x29,0; 1x 3/8"x29,0; 1x 7/16"x29,0; 1x 1/2"x29,0; 1x 9/16"x29,0; 1x 5/8"x30,0; 1x 11/16"x30,0; 1x 3/4"x30,0	
		<input checked="" type="checkbox"/> <input type="checkbox"/> 8794 LB 1x 3/8"x200,0	
		<input checked="" type="checkbox"/> <input type="checkbox"/> 8794 B 1x 3/8"x76,0	
		<input checked="" type="checkbox"/> <input type="checkbox"/> 8784 B1 1x 1/4"x3/8"x44,0	
		<input checked="" type="checkbox"/> 851/4 TZ PH 1x PH 1x50; 1x PH 2x50; 1x PH 3x50	
		<input checked="" type="checkbox"/> 855/4 TZ PZ 1x PZ 1x50; 1x PZ 2x50; 1x PZ 3x50	
		<input checked="" type="checkbox"/> 867/4 Z TORX® 1x TX 20x50; 1x TX 25x50; 1x TX 27x50; 1x TX 30x50; 1x TX 40x50	
		<input type="checkbox"/> 840/4 Z Hex-Plus 1x 3/16"x50; 1x 7/32"x50; 1x 1/4"x50; 1x 5/16"x50	
		<input type="checkbox"/> 800/4 Z 1x 1,0x5,5x50	

8100 SB 2 Jeu cliquet Zyklop Speed, à carré 3/8", métrique

- Composition 43 pièces dans une robuste mallette métallique

8100 SB 2 Jeu cliquet Zyklop Speed, à carré 3/8", métrique



Code	EAN		
05003594001	4013288 121141		1
		<input type="checkbox"/> 8000 B 1x 3/8"x199,0	
		<input checked="" type="checkbox"/> 8790 HMB 1x 6,0x29,0; 1x 7,0x29,0; 1x 8,0x29,0; 1x 9,0x29,0; 1x 10,0x29,0; 1x 11,0x29,0; 1x 12,0x29,0; 1x 13,0x29,0; 1x 14,0x29,0; 1x 15,0x29,0; 1x 16,0x30,0; 1x 17,0x30,0; 1x 18,0x30,0; 1x 19,0x30,0; 1x 20,0x30,0; 1x 21,0x30,0; 1x 22,0x30,0; 1x 24,0x32,0	
		<input type="checkbox"/> 8789 B 1x 3/8"x165,0	
		<input checked="" type="checkbox"/> 8794 B 1x 3/8"x76,0	
		<input checked="" type="checkbox"/> 8795 B 1x 3/8"x50,0	
		<input checked="" type="checkbox"/> 8784 B1 1x 1/4"x3/8"x44,0	
		<input checked="" type="checkbox"/> 8796 SB 1x 3/8"x125,0	
		<input checked="" type="checkbox"/> 8796 LB 1x 3/8"x200,0	
		<input checked="" type="checkbox"/> 851/1 Z PH 1x PH 2x25; 1x PH 3x25	
		<input checked="" type="checkbox"/> 855/1 Z PZ 1x PZ 2x25; 1x PZ 3x25	
		<input checked="" type="checkbox"/> 867/1 Z TORX® BO 1x TX 10x25; 1x TX 15x25; 1x TX 20x25; 1x TX 25x25; 1x TX 27x25; 1x TX 30x25; 1x TX 40x25	
		<input type="checkbox"/> 840/1 Z Hex-Plus 1x 3,0x25; 1x 4,0x25; 1x 5,0x25; 1x 6,0x25; 1x 8,0x25; 1x 10,0x25	
		<input checked="" type="checkbox"/> 800/1 Z 1x 1,0x5,5x25	

8100 SB 4 Jeu cliquet Zyklop Speed, à carré 3/8", syst. impérial

- Composition 38 pièces dans une robuste mallette métallique

8100 SB 4 Jeu cliquet Zyklop Speed, à carré 3/8", syst. impérial



Code	EAN		
05003596001	4013288 121165		1
		<input type="checkbox"/> 8000 B 1x 3/8"x199,0	
		<input checked="" type="checkbox"/> 8790 HMB 1x 1/4"x29,0; 1x 5/16"x29,0; 1x 11/32"x29,0; 1x 3/8"x29,0; 1x 7/16"x29,0; 1x 1/2"x29,0; 1x 9/16"x29,0; 1x 5/8"x30,0; 1x 11/16"x30,0; 1x 3/4"x30,0; 1x 13/16"x30,0; 1x 7/8"x30,0	
		<input type="checkbox"/> 8789 B 1x 3/8"x165,0	
		<input checked="" type="checkbox"/> 8794 B 1x 3/8"x76,0	
		<input checked="" type="checkbox"/> 8795 B 1x 3/8"x50,0	
		<input checked="" type="checkbox"/> 8784 B1 1x 1/4"x3/8"x44,0	
		<input checked="" type="checkbox"/> 8796 SB 1x 3/8"x125,0	
		<input checked="" type="checkbox"/> 8796 LB 1x 3/8"x200,0	
		<input checked="" type="checkbox"/> 851/1 Z PH 1x PH 2x25; 1x PH 3x25	
		<input checked="" type="checkbox"/> 855/1 Z PZ 1x PZ 2x25; 1x PZ 3x25	
		<input checked="" type="checkbox"/> 867/1 Z TORX® BO 1x TX 10x25; 1x TX 15x25; 1x TX 20x25; 1x TX 25x25; 1x TX 27x25; 1x TX 30x25; 1x TX 40x25	
		<input checked="" type="checkbox"/> 800/1 Z 1x 1,0x5,5x25	
		<input type="checkbox"/> 840/1 Z Hex-Plus 1x 5/64"x25; 1x 3/32"x25; 1x 1/8"x25; 1x 9/64"x25; 1x 5/32"x25; 1x 3/16"x25; 1x 7/32"x25	

Zyklop Speed : Incroyablement rapide et flexible

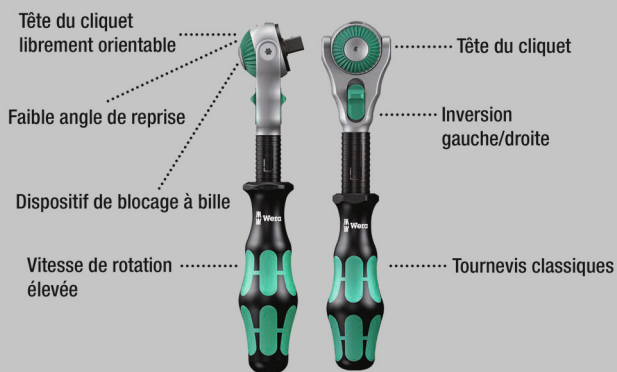

Jeu de cliquets $\frac{3}{8}$ " 27 pièces spécial pour cyclistes avec un large choix d'accessoires :

1 cliquet Zyklop Speed avec emmanchement $\frac{3}{8}$ ", 10 douilles Zyklop, 2 douilles à embouts Zyklop avec un profil extrafin de 30 mm de long pour accéder plus facilement aux espaces de travail réduits.

Avec repéreur d'outils « Take it easy » : code couleur en fonction de la taille, 1 rallonge Zyklop (courte) avec bague de rotation rapide, 1 rallonge Wobble, 1 adaptateur d'embouts, 1 adaptateur carré mâle $\frac{3}{8}$ " vers carré mâle $\frac{1}{2}$ ", 10 embouts, extra-rigide pour usage universel.

Disposition incroyablement compacte offrant beaucoup d'options d'outillage pour un encombrement réduit grâce à la housse textile extrêmement robuste et durable. Positionnable debout pour un rangement clair sur l'étagère de l'atelier. Protection supplémentaire des surfaces grâce au matériau extérieur textile. Volume et poids faibles pour une meilleure mobilité.

- Jeu de cliquets $\frac{3}{8}$ " 27 pièces comprenant un cliquet Zyklop Speed à denture fine avec tête de cliquet librement orientable, éjection par bouton-pression et inversion gauche/droite
- Faible angle de reprise de seulement 5° pour travailler dans les espaces réduits
- Douilles et embouts pour les empreintes de vis les plus courantes sur les vélos de route, les VTT et les vélos électriques
- Assortiment en étui textile robuste d'un poids limité pour faciliter le transport
- Avec adaptateur carré femelle $\frac{3}{8}$ " vers carré mâle $\frac{1}{2}$ " pour l'admission d'outils vélo spéciaux

Bicycle Set 7



Code	EAN		
05004175001	4013288 220608		1
		8000 B 1x $\frac{3}{8}$ "x199,0	
		8790 HMB 1x 6,0x29,0; 1x 7,0x29,0; 1x 8,0x29,0; 1x 9,0x29,0; 1x 10,0x29,0; 1x 11,0x29,0; 1x 12,0x29,0; 1x 13,0x29,0; 1x 14,0x29,0	
		8790 HMB Deep 1x 15,0x64,0	
		8740 B 1x 8,0x100,0; 1x 10,0x100,0	
		8794 B 1x $\frac{3}{8}$ "x76,0	
		8784 B1 1x $\frac{1}{4}$ "x $\frac{3}{8}$ "x44,0	
		8794 SB 1x $\frac{3}{8}$ "x125,0	
		781 B 1x 781 B/C, $\frac{1}{2}$ "x36,0x $\frac{3}{8}$ "	
		840/4 Z Hex-Plus 1x 3,0x50; 1x 4,0x50; 1x 5,0x50; 1x 6,0x50	
		867/4 Z TORX® 1x TX 10x50; 1x TX 15x50; 1x TX 20x50; 1x TX 25x50; 1x TX 27x50; 1x TX 30x50	

8000 B Cliquet Zyklop Speed, à carré $\frac{3}{8}$ "

- Réunit 5 types de cliquet en 1
- Construction massive en chape et bague de rotation pour un travail à très haute vitesse
- Avec tête librement orientable, éjection par bouton-pression et inversion gauche/droite
- Denture fine pour un petit angle de reprise (5°)
- Egalement utilisable comme tournevis

8000 B Cliquet Zyklop Speed, à carré $\frac{3}{8}$ "



Code	EAN						
05003550001	4013288 121875	$\frac{3}{8}$ "	199,0				1

8000 B SB Cliquet Zyklop Speed, à carré 3/8"

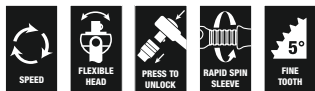

Code		EAN		3
05073261001	128041	4013288	8000 B	
		128041	1x 3/8"x199,0	

8100 SB 12 Jeu de cliquet Zyklop Comfort, levier d'inversion, emmanchement 3/8", système métrique

Jeu de cliquet Zyklop Comfort 16 pièces dans une housse textile durable, légère et robuste. Le gainage plastique bicomposant du cliquet Zyklop Comfort rend le travail agréable, même quand il fait froid, et protège en même temps les surfaces.

Les douilles Zyklop Impaktor se distinguent par des durées de vie supérieures à la moyenne, même face à des exigences extrêmes.

Le repéreur d'outils « Take it easy » (code couleur en fonction de la taille) permet de trouver rapidement la bonne taille. Grâce à la rallonge Zyklop, il est possible d'actionner les vis et les écrous difficiles d'accès.

8100 SB 12 Jeu de cliquet Zyklop Comfort, levier d'inversion, emmanchement 3/8", système métrique



Code		EAN		1
05005530001	227980	4013288		
		<input type="checkbox"/> 8010 B 1x 3/8"x230,0		
		<input checked="" type="checkbox"/> 8790 B Impaktor 1x 8,0x30,0; 1x 10,0x30,0; 1x 11,0x30,0; 1x 12,0x30,0; 1x 13,0x30,0; 1x 14,0x30,0; 1x 15,0x30,0; 1x 16,0x30,0; 1x 17,0x30,0; 1x 18,0x30,0; 1x 19,0x30,0; 1x 21,0x32,0; 1x 22,0x32,0; 1x 24,0x32,0		
		<input checked="" type="checkbox"/> <input type="checkbox"/> 8798 B 1x 3/8"x152,4		

8100 SB 13 Jeu de cliquet Zyklop Comfort, levier d'inversion, emmanchement 3/8", système impérial

- Jeu de cliquet Zyklop Comfort 11 pièces ; tailles impériales

8100 SB 13 Jeu de cliquet Zyklop Comfort, levier d'inversion, emmanchement 3/8", système impérial



Code	EAN			
05005531001	227973			1
		<input type="checkbox"/> 8010 B 1x 3/8"x230,0		
		<input checked="" type="checkbox"/> 8790 B Impaktor 1x 1/4"x30,0; 1x 5/16"x30,0; 1x 3/8"x30,0; 1x 7/16"x30,0; 1x 1/2"x30,0; 1x 9/16"x30,0; 1x 5/8"x30,0; 1x 11/16"x30,0; 1x 3/4"x30,0		
		<input checked="" type="checkbox"/> <input type="checkbox"/> 8798 B 1x 3/8"x152,4		

8010 B Cliquet Zyklop Comfort, avec levier d'inversion et emmanchement 3/8"

Cliquet Zyklop Comfort avec levier d'inversion au design Wera irrésistible. Gainage plastique bicomposant confortable. Protège les surfaces fragiles. Forme fine pour travailler même dans les espaces les plus exigus.

La denture fine avec 80 dents permet un faible angle de reprise de seulement 4,5°. Avec levier d'inversion pour changer facilement le sens de serrage. Avec bouton de verrouillage des douilles.

8010 B Cliquet Zyklop Comfort, avec levier d'inversion et emmanchement 3/8"



Code	EAN						
05005540001	227195	3/8"	230,0				1

Zyklop Metal avec carré mâle traversant



Agencement incroyablement compact, permettant de loger un grand nombre d'outils dans un espace réduit. Les housses textiles d'un genre inédit permettent de ré-appréhender totalement le concept d'« assortiment cliquet » et offrent une robustesse et une longévité remarquables. Positionnable debout pour un stockage bien ordonné sur l'étagère à outils. Protection accrue des surfaces grâce au matériau extérieur textile. Faible encombrement et poids réduit, pour un net gain de mobilité. Avec repéreur d'outil « Take it easy » : identification des calibres par couleur.

- Cliquet extrêmement mince à long manche
- Angle de reprise de 4,7 degrés seulement
- Inversion en toute souplesse du carré mobile captif

8100 SB 7 Jeu cliquet Zyklop Metal avec carré mâle traversant, à carré 3/8", métrique



Code	EAN		
05004047001	4013288 173867		1
		8003 B 1x 3/8"x222,0	
		8790 HMB 1x 8,0x29,0; 1x 10,0x29,0; 1x 12,0x29,0; 1x 13,0x29,0; 1x 15,0x29,0; 1x 16,0x30,0; 1x 17,0x30,0; 1x 18,0x30,0; 1x 19,0x30,0	
		8794 LB 1x 3/8"x200,0	
		8794 B 1x 3/8"x76,0	
		8784 B1 1x 1/4"x3/8"x44,0	
		851/1 Z PH 1x PH 1x25; 1x PH 2x25; 1x PH 3x25	
		855/1 Z PZ 1x PZ 1x25; 1x PZ 2x25	
		867/1 TORX® 1x TX 15x25; 1x TX 20x25; 1x TX 25x25; 1x TX 27x25; 1x TX 30x25; 1x TX 40x25	
		840/1 Z Hex-Plus 1x 3,0x25; 1x 4,0x25; 1x 5,0x25; 1x 6,0x25; 1x 8,0x25	

8100 SB 10 Jeu cliquet Zyklop Metal avec carré mâle traversant, à carré 3/8", syst. impérial



Code	EAN			
05004050001	4013288 173935			1
		8003 B 1x 3/8"x222,0		
		8790 HMB 1x 1/4"x29,0; 1x 5/16"x29,0; 1x 3/8"x29,0; 1x 7/16"x29,0; 1x 1/2"x29,0; 1x 9/16"x29,0; 1x 5/8"x30,0; 1x 11/16"x30,0; 1x 3/4"x30,0		
		8794 LB 1x 3/8"x200,0		
		8794 B 1x 3/8"x76,0		
		8784 B1 1x 1/4"x3/8"x44,0		
		851/1 Z PH 1x PH 1x25; 1x PH 2x25; 1x PH 3x25		
		855/1 Z PZ 1x PZ 1x25; 1x PZ 2x25		
		867/1 TORX® 1x TX 15x25; 1x TX 20x25; 1x TX 25x25; 1x TX 27x25; 1x TX 30x25; 1x TX 40x25		
		840/1 Z Hex-Plus 1x 5/32"x25; 1x 3/16"x25; 1x 7/32"x25; 1x 1/4"x25; 1x 5/16"x25		

8003 B Cliquet Zyklop Metal avec carré mâle traversant, à carré 3/8"

- Minceur extrême. Long levier.
- Cliquet forgé 100 % métal en chrome-molybdène.
- Double denture. Confère aux 38 robustes dents de scie l'effet de précision mécanique d'une fine denture de 76 à angle de reprise de 4,7°.
- Inversion en toute souplesse du carré mobile captif
- Pour douilles à carré 3/8", avec blocage à bille

8003 B Cliquet Zyklop Metal avec carré mâle traversant, à carré 3/8"



Code	EAN						
05004033001	4013288 174031	3/8"	222,0	27	29		3

Zyklop Metal avec levier d'inversion

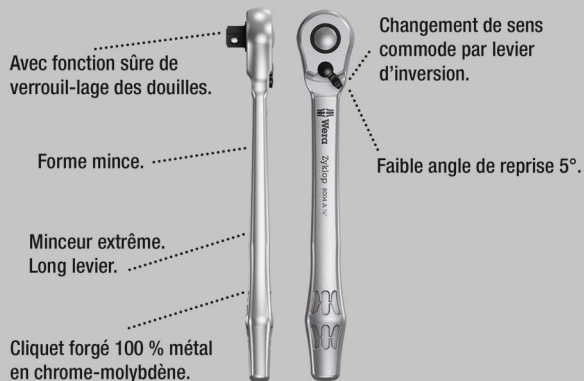

Agencement incroyablement compact, permettant de loger un grand nombre d'outils dans un espace réduit. Les housses textiles d'un genre inédit permettent de ré-appréhender totalement le concept d'« assortiment cliquet » et offrent une robustesse et une longévité remarquables. Positionnable debout pour un stockage bien ordonné sur l'étagère à outils.

Protection accrue des surfaces grâce au matériau extérieur textile. Faible encombrement et poids réduit, pour un net gain de mobilité. Avec repéreur d'outil « Take it easy » : identification des calibres par couleur.

- Changement de sens commode grâce au levier d'inversion
- Cliquet extrêmement mince à long manche
- Angle de reprise de seulement 5°
- Housse textile compacte de grande robustesse, faible poids et volume

8100 SB 8 Jeu cliquet Zyklop Metal avec levier d'inversion, à carré 3/8", métrique



Code	EAN		
05004048001	4013288 173928		1
		8004 B 1x 3/8"x222,0	
		8790 HMB 1x 8,0x29,0; 1x 10,0x29,0; 1x 12,0x29,0; 1x 13,0x29,0; 1x 15,0x29,0; 1x 16,0x30,0; 1x 17,0x30,0; 1x 18,0x30,0; 1x 19,0x30,0	
		8794 LB 1x 3/8"x200,0	
		8794 B 1x 3/8"x76,0	
		8784 B1 1x 1/4"x3/8"x44,0	
		851/1 Z PH 1x PH 1x25; 1x PH 2x25; 1x PH 3x25	
		855/1 Z PZ 1x PZ 1x25; 1x PZ 2x25	
		867/1 TORX® 1x TX 15x25; 1x TX 20x25; 1x TX 25x25; 1x TX 27x25; 1x TX 30x25; 1x TX 40x25	
		840/1 Z Hex-Plus 1x 3,0x25; 1x 4,0x25; 1x 5,0x25; 1x 6,0x25; 1x 8,0x25	

8100 SB 11 Jeu cliquet Zyklop Metal avec levier d'inversion, à carré 3/8", syst. impérial



Code	EAN			
05004051001	4013288 173959			1
		□	8004 B 1x 3/8"x222,0	
		●	8790 HMB 1x 1/4"x29,0; 1x 5/16"x29,0; 1x 3/8"x29,0; 1x 7/16"x29,0; 1x 1/2"x29,0; 1x 9/16"x29,0; 1x 5/8"x30,0; 1x 11/16"x30,0; 1x 3/4"x30,0	
		□	8794 LB 1x 3/8"x200,0	
		□	8794 B 1x 3/8"x76,0	
		●	8784 B1 1x 1/4"x3/8"x44,0	
		+	851/1 Z PH 1x PH 1x25; 1x PH 2x25; 1x PH 3x25	
		+	855/1 Z PZ 1x PZ 1x25; 1x PZ 2x25	
		+	867/1 TORX® 1x TX 15x25; 1x TX 20x25; 1x TX 25x25; 1x TX 27x25; 1x TX 30x25; 1x TX 40x25	
		○	840/1 Z Hex-Plus 1x 5/32"x25; 1x 3/16"x25; 1x 7/32"x25; 1x 1/4"x25; 1x 5/16"x25	

8100 SB HF 1 Jeu cliquet Zyklop Metal avec levier d'inversion, à carré 3/8", avec fonction de retenue, métrique

- Repérage couleur des calibres des douilles

8100 SB HF 1 Jeu cliquet Zyklop Metal avec levier d'inversion, à carré 3/8", avec fonction de retenue, métrique



Code	EAN			
05003785001	4013288 195081			1
		□	8004 B 1x 3/8"x222,0	
		●	8790 HMB HF 1x 8,0x29,0; 1x 10,0x29,0; 1x 12,0x29,0; 1x 13,0x29,0; 1x 15,0x29,0; 1x 16,0x29,0; 1x 17,0x29,0; 1x 18,0x29,0; 1x 19,0x29,0	
		□	8794 LB 1x 3/8"x200,0	
		□	8794 B 1x 3/8"x76,0	
			ME1 1x 14,0x43,0	

Le cliquet Zyklop Metal Switch, 3/8"

- Changement de sens commode grâce au levier d'inversion
- Cliquet extrêmement mince à long manche
- Angle de reprise de seulement 5°
- Fixation sûre de la douille

8004 B Cliquet Zyklop Metal avec levier d'inversion, à carré 3/8"



Code	EAN	□	mm	mm	mm		
05004034001	4013288 174048	3/8"	222,0	26	29		3

8790 B Douille Impaktor à emmanchement 3/8"

- Pour l'utilisation avec les visseuses électriques ou pneumatiques à choc à emmanchement 3/8"
- Technologie Impaktor pour une durée de vie supérieure à la moyenne
- Profil 6 pans pour un parfait ajustement et la transmission maximale du couple
- Avec « Take it easy » : Reconnaissance de la taille par la couleur
- Avec gorge à trous pour le maintien par goupille et joint torique lors de l'usage sur clé à chocs

8790 B Douille Impaktor à emmanchement 3/8"



Code	EAN		mm	mm	mm	mm	mm	
0500550001	227218		8,0		30,0	14,1	19,0	1
05005501001	227225		10,0		30,0	16,6	19,0	1
05005502001	227232		11,0		30,0	17,8	19,0	1
05005503001	227249		12,0		30,0	18,2	19,0	1
05005504001	227256		13,0		30,0	20,0	22,0	1
05005505001	227263		14,0		30,0	21,0	22,0	1
05005506001	227270		15,0		30,0	22,0	22,0	1
05005507001	227287		16,0		30,0	22,0	24,0	1
05005508001	227294		17,0		30,0	23,0	25,0	1
05005509001	227300		18,0		30,0	23,0	26,0	1
05005510001	227317		19,0		30,0	25,0	27,8	1
05005511001	227324		21,0		32,0	27,0	30,0	1
05005512001	227331		22,0		32,0	28,0	32,0	1
05005513001	227348		24,0		32,0	30,0	34,0	1
05005514001	227362			1/4"	30,0	11,0	19,0	1
05005515001	227379			5/16"	30,0	14,1	19,0	1
05005516001	227386			3/8"	30,0	16,6	19,0	1
05005517001	227393			7/16"	30,0	17,8	19,0	1
05005518001	227416			1/2"	30,0	20,0	22,0	1
05005519001	227423			9/16"	30,0	21,0	22,0	1
05005520001	227430			5/8"	30,0	22,0	24,0	1
05005521001	227447			11/16"	30,0	23,0	25,0	1
05005522001	227454			3/4"	30,0	25,0	28,0	1
05005523001	227461			13/16"	32,0	27,0	30,0	1
05005524001	227478			7/8"	32,0	28,0	32,0	1
05005525001	227485			15/16"	32,0	30,0	34,0	1
05005526001	227492			1"	32,0	32,0	36,0	1

8790 HMB Douille Zyklop à emmanchement 3/8"

- Douille Zyklop 3/8"
- Pour actionnement manuel ou mécanisé (pas « impact »)
- Moletage pour un excellent usage manuel
- Avec « Take it easy » : trouver facilement la bonne taille d'outil grâce à la couleur

8790 HMB Douille Zyklop à emmanchement 3/8"



Code	EAN		mm	mm	mm	mm	mm	
05003551001	120311		6,0		29,0	10,5	18,0	1
05003552001	120328		7,0		29,0	11,0	18,0	1
05003553001	120335		8,0		29,0	12,2	18,0	1
05003554001	120342		9,0		29,0	13,5	18,0	1
05003555001	120359		10,0		29,0	14,5	18,0	1
05003556001	120366		11,0		29,0	16,0	18,0	1
05003557001	120373		12,0		29,0	17,0	18,0	1
05003558001	120380		13,0		29,0	18,5	20,0	1
05003559001	120397		14,0		29,0	19,5	22,0	1
05003560001	120403		15,0		29,0	21,0	24,0	1
05003561001	120410		16,0		30,0	22,0	24,0	1
05003562001	120427		17,0		30,0	23,5	24,0	1
05003563001	120434		18,0		30,0	24,5	24,0	1
05003564001	120441		19,0		30,0	26,0	24,0	1
05003565001	120458		20,0		30,0	28,0	25,0	1
05003566001	120465		21,0		30,0	28,0	25,0	1
05003567001	120472		22,0		30,0	32,0	25,0	1
05003568001	120489		24,0		32,0	32,0	25,0	1
05003569001	120496			1/4"	29,0	11,0	18,0	1
05003570001	120502			5/16"	29,0	12,2	18,0	1
05003571001	120519			11/32"	29,0	13,5	18,0	1
05003572001	120526			3/8"	29,0	14,5	18,0	1
05003573001	120533			7/16"	29,0	16,0	18,0	1
05003574001	120649			1/2"	29,0	18,5	20,0	1
05003575001	120557			9/16"	29,0	19,5	22,0	1
05003576001	120564			5/8"	30,0	22,0	24,0	1
05003577001	120571			11/16"	30,0	23,0	24,0	1
05003578001	120588			3/4"	30,0	26,0	24,0	1
05003579001	120595			13/16"	30,0	28,0	25,0	1
05003580001	120601			7/8"	30,0	32,0	25,0	1

8790 HMB HF Douille Zyklop à emmanchement 3/8" (HF = avec fonction de retenue)

- Douille (sauf « impact ») pour utilisation manuelle et mécanisée
- La fonction de retenue sécurise les vis sur l'outil
- Avec « Take it easy » : trouver facilement la bonne taille d'outil grâce à la couleur
- Chrome-vanadium, chromage mat
- Avec gorge de capture de bille, molette à l'extrémité arrière pour une maniabilité élevée

8790 HMB HF Douille Zyklop à emmanchement 3/8" (HF = avec fonction de retenue)



Code	EAN	mm	mm	mm	mm	mm	mm	
05003740001	193919	6,0	29,0	12,7	17,5	6,5	1	
05003741001	193926	7,0	29,0	13,2	17,5	6,5	1	
05003742001	193933	8,0	29,0	14,2	17,5	6,5	1	
05003743001	193940	9,0	29,0	15,7	17,5	6,5	1	
05003744001	193957	10,0	29,0	17,0	17,5	8,0	1	
05003745001	193964	11,0	29,0	18,2	17,5	9,5	1	
05003746001	193971	12,0	29,0	19,0	17,5	9,5	1	
05003747001	193988	13,0	29,0	20,4	19,5	9,5	1	
05003748001	193995	14,0	29,0	21,5	21,5	12,5	1	
05003749001	194008	15,0	29,0	23,5	23,5	12,5	1	
05003750001	194015	16,0	29,0	24,2	23,5	12,5	1	
05003751001	194022	17,0	29,0	26,0	23,5	12,5	1	
05003752001	194039	18,0	29,0	26,5	23,5	12,5	1	
05003753001	194046	19,0	29,0	28,0	23,5	12,5	1	

9607 Barre magnétique pour douilles B Impaktor 1

Barre magnétique avec 10 douilles Impaktor pour l'utilisation avec les visseuses électriques ou pneumatiques à choc à emmanchement 3/8".

La technologie Impaktor offre des durées de vie supérieures à la moyenne, même face à des exigences extrêmes. Le profil à six pans utilisé permet la transmission de forces élevées avec une grande précision et préserve le profil.

Repère d'outils « Take it easy » avec code couleur en fonction de la taille pour trouver rapidement et facilement l'outil nécessaire. La barre magnétique permet une fixation temporaire sur les surfaces métalliques et la fonction Twist to unlock le maintien et le retrait en toute sécurité des douilles.

- Jeu de 10 douilles sur barre magnétique, 3/8"
- Barre magnétique avec rangement sûr des douilles et retrait facile (Twist to unlock) pouvant être fixée temporairement au mur, à l'étagère ou à la servante d'atelier
- Mécanisme Twist to Unlock, très souple, maintien en toute sécurité et retrait facile des douilles
- Pour l'utilisation avec les visseuses électriques ou pneumatiques à choc avec emmanchement 3/8"
- Technologie Impaktor pour une durée de vie supérieure à la moyenne
- Profil 6 pans pour un parfait ajustement et la transmission maximale du couple
- Avec gorge à trous pour le maintien par goupille et joint torique lors de l'usage sur clé à chocs
- Avec « Take it easy » : Reconnaissance de la taille par la couleur

9607 Barre magnétique pour douilles B Impaktor 1



Code	EAN		
05005451001	227546		1
		8790 B Impaktor 1x 10,0x30,0; 1x 13,0x30,0; 1x 15,0x30,0; 1x 16,0x30,0; 1x 17,0x30,0; 1x 18,0x30,0; 1x 19,0x30,0; 1x 21,0x32,0; 1x 22,0x32,0; 1x 24,0x32,0	
		9603 1x 30,0x340,0	

9608 Barre magnétique pour douilles B Impaktor Imperial 1

- Système impérial

9608 Barre magnétique pour douilles B Impaktor Imperial 1



Code	EAN			
05005452001	4013288 227553			1
		●	8790 B Impaktor 1x 1/4"x30,0; 1x 3/8"x30,0; 1x 1/2"x30,0; 1x 9/16"x30,0; 1x 11/16"x30,0; 1x 3/4"x30,0	
			9601 1x 30,0x340,0	

Belt B 1 Jeu de douilles Zyklus 3/8" avec fonction de retenue

Sangle porte-outils en textile très résistant et design Wera, avec 9 douille-embouts, sur un espace réduit. Le mécanisme « Twist to Unlock », très souple, assure un maintien en toute sécurité et un retrait facile des douilles.

Avec le système « Take it easy » une couleur = une dimension afin de trouver très facilement l'outil nécessaire. Un mousqueton permet la fixation au passant de ceinture ou à une sacoche. Verso en scratch pour une fixation simple, au mur, à l'étagère, à la servante d'atelier ou au système de transport d'outils Wera 2go.

- Jeu de 9 douilles 1/4" sur sangle porte-outils textile, très résistant
- Douilles à fonction de retenue pour vis et écrous
- Mécanisme « Twist to Unlock », très souple, maintien en toute sécurité et retrait facile des douilles
- Avec « Take it easy » : trouver facilement la bonne taille d'outil grâce à la couleur
- Fixation simple, au mur, à l'étagère, à la servante d'atelier ou au système de transport d'outils Wera 2go

Belt B 1 Jeu de douilles Zyklus 3/8" avec fonction de retenue



Code	EAN			
05003970001	4013288 194947			1
		●	8790 HMB HF 1x 8,0x29,0; 1x 10,0x29,0; 1x 12,0x29,0; 1x 13,0x29,0; 1x 15,0x29,0; 1x 16,0x29,0; 1x 17,0x29,0; 1x 18,0x29,0; 1x 19,0x29,0	
			ME1 1x 14,0x43,0	
			Belt B 0/9 1x 45,0x310,0	
			K30 1x 30,0x200,0	

Belt B 4 Jeu de douilles Zyklop 3/8"

- Jeu de 9 douille sur sangle, textile très résistant, attachement 3/8"
- Pour actionnement manuel ou mécanisé (pas « impact »)
- Mécanisme « Twist to Unlock », très souple, maintien en toute sécurité et retrait facile des douilles
- Avec « Take it easy » : trouver facilement la bonne taille d'outil grâce à la couleur
- Fixation simple, au mur, à l'étagère, à la servante d'atelier ou au système de transport d'outils Wera 2go

Belt B 4 Jeu de douilles Zyklop 3/8"



Code	EAN		
05003973001	4013288 194978		1
		● 8790 HMB 1x 8,0x29,0; 1x 10,0x29,0; 1x 12,0x29,0; 1x 13,0x29,0; 1x 15,0x29,0; 1x 16,0x30,0; 1x 17,0x30,0; 1x 18,0x30,0; 1x 19,0x30,0	
		Belt B 0/9 1x 45,0x310,0	
		K30 1x 30,0x200,0	

Barre magnétique pour douilles B 4 Jeu de douilles Zyklop, 3/8"

Barre magnétique avec 9 douilles pour l'utilisation manuelle et mécanique (sans chocs), 3/8". Un mécanisme de rotation souple assure un maintien sûr et un retrait facile des douilles.

Système « Take it easy » une couleur en fonction de la taille pour trouver rapidement et facilement l'outil nécessaire.

La barre magnétique permet une fixation temporaire sur les surfaces métalliques et la fonction Twist to unlock le maintien et le retrait en toute sécurité des douilles.

- Jeu de 9 douilles sur barre magnétique, 3/8"
- Barre magnétique avec rangement sûr des douilles et retrait facile (Twist to unlock) pouvant être fixée temporairement au mur, à l'étagère ou à la servante d'atelier
- Mécanisme Twist to Unlock, très souple, maintien en toute sécurité et retrait facile des douilles
- Avec « Take it easy » : Reconnaissance de la taille par la couleur

Barre magnétique pour douilles B 4 Jeu de douilles Zyklop, 3/8"



Code	EAN		
05005430001	4013288 223234		1
		● 8790 HMB 1x 8,0x29,0; 1x 10,0x29,0; 1x 12,0x29,0; 1x 13,0x29,0; 1x 15,0x29,0; 1x 16,0x30,0; 1x 17,0x30,0; 1x 18,0x30,0; 1x 19,0x30,0	
		9601 1x 30,0x340,0	

Barre magnétique pour douilles B Imperial 1 Jeu de douilles Zyklop, 3/8", système impérial

Barre magnétique avec 9 douilles pour l'utilisation manuelle et mécanique (sans chocs), 3/8". Un mécanisme de rotation souple assure un maintien sûr et un retrait facile des douilles.

Système « Take it easy » une couleur en fonction de la taille pour trouver rapidement et facilement l'outil nécessaire.

La barre magnétique permet une fixation temporaire sur les surfaces métalliques et la fonction Twist to unlock le maintien et le retrait en toute sécurité des douilles.

- Jeu de 9 douilles sur barre magnétique, 3/8"
- Barre magnétique avec rangement sûr des douilles et retrait facile (Twist to unlock) pouvant être fixée temporairement au mur, à l'étagère ou à la servante d'atelier
- Mécanisme Twist to Unlock, très souple, maintien en toute sécurité et retrait facile des douilles
- Avec « Take it easy » : Reconnaissance de la taille par la couleur

Barre magnétique pour douilles B Imperial 1 Jeu de douilles Zyklop, 3/8", système impérial

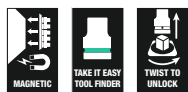

Code	EAN		
05005450001	4013288 223258		1
		8790 HMB 1x 1/4"x29,0; 1x 9/16"x29,0; 1x 11/32"x29,0; 1x 3/8"x29,0; 1x 7/16"x29,0; 1x 1/2"x29,0; 1x 9/16"x29,0; 1x 5/8"x30,0; 1x 3/4"x30,0	
		9601 1x 30,0x340,0	

8790 HMB Deep Douille longue à emmanchement 3/8"

Douilles longues 3/8" pour usage manuel et sur machine (ISO 2725-part 3) avec gorge à bille; pour vis et écrous 6 pans. Pour un usage manuel et machine (sans chocs) et un accès profond ou vissage sur goujon.

Marquage de couleur Take it easy pour trouver facilement le bon outil. Moletage permettant un usage efficace même avec les mains grasses. Le profil à six pans permet la transmission de forces élevées et sollicite moins les pans de l'écrou ou de la tête de vis qu'un profil à douze pans.

Grâce à leur angle de reprise limité, les cliquets à denture fine rendent l'utilisation d'un profil à douze pans superflue, même dans les espaces restreints.

- Douille longue pour accès en profondeur et vissage sur goujon
- Profil 6 pans pour un vissage précis et une bonne protection de la vis même si le couple est important
- Avec « Take it easy » : trouver facilement la bonne taille d'outil grâce à la couleur
- Moletage pour un excellent usage manuel
- Usage manuel et machine (sans chocs), avec gorge à bille
- Chrome-Vanadium mat

8790 HMB Deep Douille longue à emmanchement 3/8"



Code	EAN		mm	mm	mm	mm	
05004530001	210388		8,0	64,0	12,2	17,0	1
05004531001	210395		9,0	64,0	13,5	17,0	1
05004532001	210401		10,0	64,0	14,5	17,0	1
05004533001	210418		11,0	64,0	15,7	17,0	1
05004534001	210425		12,0	64,0	16,5	18,0	1
05004535001	210432		13,0	64,0	19,0	17,0	1
05004536001	210449		14,0	64,0	20,0	18,0	1
05004537001	210456		15,0	64,0	22,0	20,0	1
05004538001	210463		16,0	64,0	22,0	20,0	1
05004539001	210470		17,0	64,0	24,0	22,0	1
05004540001	210487		18,0	64,0	26,0	23,0	1
05004541001	210494		19,0	64,0	26,0	23,0	1
05004542001	210500		20,0	64,0	28,0	25,0	1
05004543001	210517		21,0	64,0	28,0	25,0	1
05004544001	210524		22,0	64,0	30,0	26,0	1

Belt B Deep 1 Jeu de douilles 3/8"

Sangle textile (Belt) au design Wera de longueur 9 avec carré 3/8" pour usage manuel et sur machine (sans chocs) et environnement exigü. Un mécanisme sans contrainte permet le maintien sur et une prise sans effort des douilles. Le mousqueton permet une accroche au passant de ceinture... Arrière en scratch et scratch autocollant pour une fixation simple au mur, à la servante... ou aux produits Wera 2go.

Douilles longues 3/8" pour usage manuel et sur machine (ISO 2725-part 3) sans chocs permettant un accès profond ou un vissage sur goujon. Marquage de couleur Take it Easy pour trouver facilement le bon outil. Moletage permettant un usage efficace même avec les mains grasses.

Avec profil 6 pans et gorge à bille pour vis et écrous 6 pans. Le profil à six pans permet la transmission de forces élevées et sollicite moins les pans de l'écrou ou de la tête de vis qu'un profil à douze pans.

Grâce à leur angle de reprise limité, les cliquets à denture fine rendent l'utilisation d'un profil à douze pans superflue, même dans les espaces restreints.

- Jeu de 9 douilles 3/8" sur sangle textile
- Mécanisme « Twist to Unlock », très souple, maintien en toute sécurité et retrait facile des douilles
- Douille longue 3/8" pour accès en profondeur et vissage sur goujon
- Profil 6 pans pour un vissage précis et une bonne protection de la vis même si le couple est important
- Avec « Take it easy » : trouver facilement la bonne taille d'outil grâce à la couleur

Belt B Deep 1 Jeu de douilles 3/8"



Code	EAN		
05004545001	4013288 210555		1
		● 8790 HMB Deep 1x 8,0x64,0; 1x 10,0x64,0; 1x 12,0x64,0; 1x 13,0x64,0; 1x 15,0x64,0; 1x 16,0x64,0; 1x 17,0x64,0; 1x 18,0x64,0; 1x 19,0x64,0	
		Belt B 0/9 1x 45,0x310,0	
		K30 1x 30,0x200,0	

Barre magnétique pour douilles B Deep 1 Jeu de douilles, 3/8"

Barre magnétique avec 9 douilles longues pour l'utilisation manuelle et mécanique (sans chocs), 3/8". Un mécanisme de rotation souple assure un maintien sûr et un retrait facile des douilles.

Douilles longues 3/8" (ISO 2725 partie 3) Wera pour l'utilisation manuelle et mécanique (sans chocs) y compris pour les vissages en profondeur et sur goujon.

Système « Take it easy » une couleur en fonction de la taille pour trouver rapidement et facilement l'outil nécessaire. Facile à saisir même avec les mains grasses.

Avec profil à six pans et gorge à bille. Le profil à six pans permet la transmission de forces élevées et sollicite moins les pans de l'écrou ou de la tête de vis qu'un profil à douze pans.

Grâce à leur angle de reprise limité, les cliquets à denture fine rendent l'utilisation d'un profil à douze pans superflue, même dans les espaces restreints.

Pour vis et écrous à tête hexagonale. La barre magnétique permet une fixation temporaire sur les surfaces métalliques et la fonction Twist to unlock le maintien et le retrait en toute sécurité des douilles.

- Jeu de 9 douilles sur barre magnétique, 3/8"
- Barre magnétique avec rangement sûr des douilles et retrait facile (Twist to unlock) pouvant être fixée temporairement au mur, à l'étagère ou à la servante d'atelier
- Mécanisme Twist to Unlock, très souple, maintien en toute sécurité et retrait facile des douilles
- Douille longue 3/8" pour accès en profondeur et vissage sur goujon
- Profil 6 pans pour un parfait ajustement et la transmission maximale du couple

Barre magnétique pour douilles B Deep 1 Jeu de douilles, 3/8"



Code	EAN		
05005440001	4013288 223241		1
		● 8790 HMB Deep 1x 8,0x64,0; 1x 10,0x64,0; 1x 12,0x64,0; 1x 13,0x64,0; 1x 15,0x64,0; 1x 16,0x64,0; 1x 17,0x64,0; 1x 18,0x64,0; 1x 19,0x64,0	
		9601 1x 30,0x340,0	

8767 B HF TORX® Douille-embout TORX® HF Zyklop à emmanchement 3/8" avec fonction de retenue

- Douille à embout (sauf « impact ») pour utilisation manuelle et mécanisée
- La fonction de retenue sécurise les vis sur l'outil
- Avec « Take it easy » : trouver facilement la bonne taille d'outil grâce à la couleur
- Molette à l'extrémité arrière assurant une maniabilité élevée lors des opérations manuelles.
- Chrome-vanadium, chromage mat

8767 B HF TORX® Douille-embout TORX® HF Zyklop à emmanchement 3/8" avec fonction de retenue



Code	EAN		★	mm	mm	mm		
05003059001	189097			TX 10	35,0	12,0	17,5	1
05003060001	188830			TX 15	35,0	12,0	17,5	1
05003061001	188847			TX 20	35,0	12,0	17,5	1
05003062001	188854			TX 25	35,0	12,0	17,5	1
05003063001	188861			TX 25	107,0	12,0	17,5	1
05003064001	188878			TX 27	35,0	12,0	17,5	1
05003065001	188885			TX 27	107,0	12,0	17,5	1
05003066001	188892			TX 30	35,0	12,0	17,5	1
05003067001	188908			TX 30	107,0	12,0	17,5	1
05003068001	188915			TX 40	35,0	12,0	17,5	1
05003069001	188922			TX 40	107,0	12,0	17,5	1
05003070001	188939			TX 45	38,5	12,0	17,5	1
05003071001	188946			TX 45	100,0	12,0	17,5	1
05003072001	188953			TX 50	38,5	12,0	17,5	1
05003073001	188960			TX 50	100,0	12,0	17,5	1

8767 B Douille à embout Zyklop TORX® avec emmanchement 3/8", avec profil extrafin

- Douille à embout (sauf « impact ») pour utilisation manuelle et mécanisée
- La fonction de retenue sécurise les vis sur l'outil
- Take it easy: marquage de couleur selon la taille
- Moletage droit à l'extrémité de la douille assurant une maniabilité élevée lors des opérations manuelles.
- Chrome-vanadium, chromage mat

8767 B Douille à embout Zyklop TORX® avec emmanchement 3/8", avec profil extrafin



Code	EAN		★	mm	mm	mm	mm	
05003074001	227102			TX 25	107,0	12,0	17,5	1
05003075001	227119			TX 30	107,0	12,0	17,5	1

Belt B 3 TORX® HF Zyklop Jeu de douille-embouts TORX® 3/8" avec fonction de retenue

Sangle porte-outils en textile très résistant et design Wera, avec 9 douille-embouts, sur un espace réduit. Le mécanisme « Twist to Unlock », très souple, assure un maintien en toute sécurité et un retrait facile des douilles.

Avec le système « Take it easy » une couleur = une dimension afin de trouver très facilement l'outil nécessaire. Un mousqueton permet la fixation au passant de ceinture ou à une sacoche. Douille-embouts particulièrement courtes et robustes présentant tous les avantages de la technologie Wera. Embout-douille à fonction de retenue pour un vissage simple sans risque de perdre la vis lors du montage. Verso en scratch pour une fixation simple, au mur, à l'étagère, à la servante d'atelier ou au système de transport d'outils Wera 2go.

- Jeu de 9 douille-embouts sur sangle, textile très résistant, attachement 3/8"
- Douille-embouts avec les avantages de la technologie Wera
- Douille-embouts avec fonction de retenue
- Mécanisme « Twist to Unlock », très souple, maintien en toute sécurité et retrait facile des douilles
- Fixation simple, au mur, à l'étagère, à la servante d'atelier ou au système de transport d'outils Wera 2go

Belt B 3 TORX® HF Zyklop Jeu de douille-embouts TORX® 3/8" avec fonction de retenue

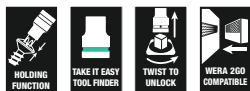

Code	EAN		
05003972001	194961		1
			8767 B HF 1x TX 10x35,0; 1x TX 15x35,0; 1x TX 20x35,0; 1x TX 25x35,0; 1x TX 27x35,0; 1x TX 30x35,0; 1x TX 40x35,0; 1x TX 45x38,5; 1x TX 50x38,5
			Belt B 0/9 1x 45,0x310,0
			K30 1x 30,0x200,0

8767 B TORX® HF 1 Zyklop Jeu de douille-embouts TORX® 3/8" avec fonction de retenue

- Douille-embouts à fonction de retenue pour vis TORX®
- La fonction de retenue sécurise les vis sur l'outil
- Avec « Take it easy » : trouver facilement la bonne taille d'outil grâce à la couleur
- Molette à l'extrémité arrière de la douille pour une maniabilité élevée lors des opérations manuelles

8767 B TORX® HF 1 Zyklop Jeu de douille-embouts TORX® 3/8" avec fonction de retenue

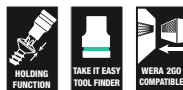

Code	EAN		
05003185001	195074		1
			8767 B HF 1x TX 25x107,0; 1x TX 27x107,0; 1x TX 30x107,0; 1x TX 40x107,0; 1x TX 45x100,0; 1x TX 50x100,0

8740 B HF Douille-embout Zyklop pour vis à six pans creux, à emmanchement 3/8" avec fonction de retenue

- Douille à embout (sauf « impact ») pour utilisation manuelle et mécanisée
- La fonction de retenue sécurise les vis sur l'outil
- Avec « Take it easy » : trouver facilement la bonne taille d'outil grâce à la couleur

8740 B HF Douille-embout Zyklop pour vis à six pans creux, à emmanchement 3/8" avec fonction de retenue



Code	EAN	mm	mm	mm	mm	mm	mm
05003030001	188557	3,0	35,0	12,0	17,5	1	
05003031001	188564	4,0	35,0	12,0	17,5	1	
05003032001	188571	4,0	107,0	12,0	17,5	1	
05003033001	188649	5,0	35,0	12,0	17,5	1	
05003034001	188656	5,0	107,0	12,0	17,5	1	
05003035001	188663	6,0	35,0	12,0	17,5	1	
05003036001	188731	6,0	107,0	12,0	17,5	1	
05003037001	188748	7,0	38,5	12,0	17,5	1	
05003038001	188755	7,0	100,0	12,0	17,5	1	
05003039001	188779	8,0	38,5	12,0	17,5	1	
05003040001	188786	8,0	100,0	12,0	17,5	1	
05003041001	188793	9,0	38,5	12,0	17,5	1	
05003042001	188809	9,0	100,0	12,0	17,5	1	
05003043001	188816	10,0	38,5	12,0	17,5	1	
05003044001	188823	10,0	100,0	12,0	17,5	1	
05003080001	193407	1/8"	35,0	12,0	17,5	1	
05003081001	193414	1/8"	107,0	12,0	17,5	1	
05003082001	193421	9/64"	35,0	12,0	17,5	1	
05003083001	193438	5/32"	35,0	12,0	17,5	1	
05003084001	193445	5/32"	107,0	12,0	17,5	1	
05003085001	193452	3/16"	35,0	12,0	17,5	1	
05003086001	193551	3/16"	107,0	12,0	17,5	1	
05003087001	193568	7/32"	35,0	12,0	17,5	1	
05003088001	193575	7/32"	107,0	12,0	17,5	1	
05003089001	193612	1/4"	35,0	12,0	17,5	1	
05003090001	193629	1/4"	107,0	12,0	17,5	1	
05003091001	193636	5/16"	38,5	12,0	17,5	1	
05003092001	193643	5/16"	100,0	12,0	17,5	1	
05003093001	193650	3/8"	38,5	12,0	17,5	1	
05003094001	193667	3/8"	100,0	12,0	17,5	1	

8740 B Douille à embout Zyklop avec emmanchement 3/8", avec profil extrafin

- Douille à embout (sauf « impact ») pour utilisation manuelle et mécanisée
- La fonction de retenue sécurise les vis sur l'outil
- Take it easy: marquage de couleur selon la taille

8740 B Douille à embout Zyklop avec emmanchement 3/8", avec profil extrafin



Code	EAN	mm	mm	mm	mm	mm	mm
05003050001	227058	4,0	107,0	12,0	17,5	81,5	1
05003051001	227065	5,0	107,0	12,0	17,5	81,5	1
05003052001	227072	6,0	107,0	12,0	17,5	81,5	1
05003054001	227089	8,0	100,0	12,0	17,5	74,5	1
05003056001	227096	10,0	100,0	12,0	17,5	74,5	1

Belt B 2 Jeu de douille-embouts Zyklop 3/8" pour vis six pans creux avec fonction de retenue

Sangle porte-outils en textile très résistant et design Wera, avec 9 douille-embouts, sur un espace réduit. Le mécanisme « Twist to Unlock », très souple, assure un maintien en toute sécurité et un retrait facile des douilles.

Avec le système « Take it easy » une couleur = une dimension afin de trouver très facilement l'outil nécessaire. Un mousqueton permet la fixation au passant de ceinture ou à une sacoche.

Douille-embouts particulièrement courtes et robustes présentant tous les avantages de la technologie Wera. Embout-douille à fonction de retenue pour un vissage simple sans risque de perdre la vis lors du montage. Verso en scratch pour une fixation simple, au mur, à l'étagère, à la servante d'atelier ou au système de transport d'outils Wera 2go.

- Jeu de 8 douille-embouts sur sangle, textile très résistant, attachement 3/8"
- Douille-embouts avec les avantages de la technologie Wera
- Douille-embouts avec fonction de retenue
- Mécanisme « Twist to Unlock », très souple, maintien en toute sécurité et retrait facile des douilles
- Fixation simple, au mur, à l'étagère, à la servante d'atelier ou au système de transport d'outils Wera 2go

Belt B 2 Jeu de douille-embouts Zyklop 3/8" pour vis six pans creux avec fonction de retenue



Code	EAN		
05003971001	194954		1
		○ 8740 B HF 1x 3,0x35,0; 1x 4,0x35,0; 1x 5,0x35,0; 1x 6,0x35,0; 1x 7,0x38,5; 1x 8,0x38,5; 1x 9,0x38,5; 1x 10,0x38,5	
		Belt B 0/8 1x 45,0x275,0	
		K30 1x 30,0x200,0	

8740 B HF 1 Jeu de douille-embouts Zyklop avec fonction de retenue et attachement 3/8"

- Housse textile compacte et très robuste. Poids et volume faibles
- Douille-embouts (« impact ») pour vissages manuels et mécanisés
- La fonction de retenue sécurise les vis sur l'outil
- Avec « Take it easy » : trouver facilement la bonne taille d'outil grâce à la couleur
- Molette à l'extrémité arrière de la douille pour une maniabilité élevée lors des opérations manuelles
- Finition longue

8740 B HF 1 Jeu de douille-embouts Zyklop avec fonction de retenue et attachement 3/8"



Code	EAN		
05003180001	195050		1
		○ 8740 B HF 1x 4,0x107,0; 1x 5,0x107,0; 1x 6,0x107,0; 1x 7,0x100,0; 1x 8,0x100,0; 1x 9,0x100,0; 1x 10,0x100,0	

8740 B HF Imperial 1 Jeu de douille-embouts Zyklop avec fonction de retenue et attachement 3/8"

- Finition longue
- Système impérial

8740 B HF Imperial 1 Jeu de douille-embouts Zyklop avec fonction de retenue et attachement 3/8"

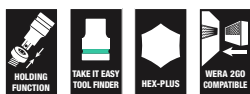

Code	EAN			
05003181001	4013288 195067			1
			8740 B HF 1x 1/8"x107,0; 1x 5/32"x107,0; 1x 3/16"x107,0; 1x 7/32"x107,0; 1x 1/4"x107,0; 1x 5/16"x100,0; 1x 3/8"x100,0	

Belt B Imperial 1 Jeu de douille-embouts Zyklop 3/8" pour vis six pans creux avec fonction de retenue

Sangle porte-outils en textile très résistant et design Wera, avec 9 douille-embouts, sur un espace réduit. Le mécanisme « Twist to Unlock », très souple, assure un maintien en toute sécurité et un retrait facile des douilles.

Avec le système « Take it easy » une couleur = une dimension afin de trouver très facilement l'outil nécessaire. Un mousqueton permet la fixation au passant de ceinture ou à une sacoche.

Douille-embouts particulièrement courtes et robustes présentant tous les avantages de la technologie Wera. Embout-douille à fonction de retenue pour un vissage simple sans risque de perdre la vis lors du montage. Verso en scratch pour une fixation simple, au mur, à l'étagère, à la servante d'atelier ou au système de transport d'outils Wera 2go.

- Jeu de 8 douille-embouts sur sangle, textile très résistant, attachement 3/8"
- Douille-embouts avec les avantages de la technologie Wera
- Douille-embouts avec fonction de retenue
- Mécanisme « Twist to Unlock », très souple, maintien en toute sécurité et retrait facile des douilles
- Fixation simple, au mur, à l'étagère, à la servante d'atelier ou au système de transport d'outils Wera 2go
- Système impérial

Belt B Imperial 1 Jeu de douille-embouts Zyklop 3/8" pour vis six pans creux avec fonction de retenue



Code	EAN			
05003974001	4013288 194985			1
			8740 B HF 1x 1/8"x35,0; 1x 3/64"x35,0; 1x 5/32"x35,0; 1x 3/16"x35,0; 1x 7/32"x35,0; 1x 1/4"x35,0; 1x 5/16"x38,5; 1x 3/8"x38,5	
			Belt B 0/8 1x 45,0x275,0	
			K30 1x 30,0x200,0	

Bicycle Set 8

Jeu de douilles à embouts 7 pièces avec emmanchement $\frac{3}{8}$ " pour cyclistes. Douilles à embouts avec un profil extrafin de 30 mm de long pour accéder plus facilement aux espaces de travail réduits. Le moletage facilite le vissage manuel sans risque de dérapage.

Repéreur d'outils « Take it easy » avec code couleur en fonction de la taille pour trouver rapidement et facilement l'outil nécessaire.

- Douilles à embouts avec fonction de retenue pour les vis TORX® et à six pans creux les plus courantes
- La fonction de retenue sécurise les vis sur l'outil
- Avec Take it easy: Reconnaissance de la taille par la couleur
- Molette à l'extrémité arrière de la douille pour une maniabilité élevée lors des opérations manuelles
- Dans une pochette pliable robuste facile à prendre avec soi

Bicycle Set 8



Code	EAN								
05004176001	4013288	220622							1
			8767 B						
			1x TX 25x107,0; 1x TX 30x107,0						
			8740 B						
			1x 4,0x107,0; 1x 5,0x107,0; 1x 6,0x107,0;						
			1x 8,0x100,0; 1x 10,0x100,0						
			K120						
			1x 50,0x70,0						

8796 LB Rallonge Zyklop « flexible-lock » avec bague de rotation rapide, longue, $\frac{3}{8}$ "

- Pour douilles à carré $\frac{3}{8}$ ", avec blocage à bille
- Système « flexible lock » offrant le choix entre blocage ou échange éclair de l'outil
- Avec bague libre pour un serrage/desserrage éclair des vis et écrous

8796 LB Rallonge Zyklop « flexible-lock » avec bague de rotation rapide, longue, $\frac{3}{8}$ "



Code	EAN								
05003592001	4013288	121325	$\frac{3}{8}$ "	200,0					1

8796 SB Rallonge Zyklop « flexible-lock » avec bague de rotation rapide, courte, $\frac{3}{8}$ "

- Système « flexible lock » offrant le choix entre blocage ou échange éclair de l'outil
- Pour douilles à carré $\frac{3}{8}$ ", avec blocage à bille
- Avec bague libre pour un serrage/desserrage éclair des vis et écrous

8796 SB Rallonge Zyklop « flexible-lock » avec bague de rotation rapide, courte, $\frac{3}{8}$ "



Code	EAN								
05003591001	4013288	121318	$\frac{3}{8}$ "	125,0					1

8794 LB Rallonge Zyklop avec bague de rotation rapide, longue, 3/8"

Rallonge Zyklop Wera avec douille de rotation rapide haute maniabilité pour un serrage/desserrage éclair des vis et des écrous. En chrome-vanadium, chromage mat.

8794 LB Rallonge Zyklop avec bague de rotation rapide, longue, 3/8"



Code	EAN	mm	mm					
05003583001	121288	3/8"	200,0					1

8794 SB Rallonge Zyklop avec bague de rotation rapide, courte, 3/8"

Rallonge Zyklop Wera avec douille de rotation rapide haute maniabilité pour un serrage/desserrage éclair des vis et des écrous. En chrome-vanadium, chromage mat.

8794 SB Rallonge Zyklop avec bague de rotation rapide, courte, 3/8"



Code	EAN	mm	mm					
05003582001	121271	3/8"	125,0					1

8789 B Manche en « T » Zyklop, 3/8"

Manche en « T » Zyklop pour une transmission de couple supérieure. Pour douilles à carré 3/8" avec blocage à bille. Avec emmanchement coulissant, offrant une grande souplesse d'emploi. En chrome-vanadium haute qualité, chromage mat.

8789 B Manche en « T » Zyklop, 3/8"



Code	EAN	mm	mm					
05003581001	121516	3/8"	165,0					3

8795 B Joint de cardan Zyklop, 3/8"

Joint de cardan Zyklop Wera pour douilles à carré 1/4", avec blocage à bille.

8795 B Joint de cardan Zyklop, 3/8"



Code	EAN	mm	mm					
05003585001	121523	3/8"	50,0					1

8794 B Rallonge Zyklop « Wobble », 3/8"

Rallonge « Wobble » pour Zyklop Wera. Avec angle de basculement de 15° dans toutes les directions, permettant de travailler avec rapidité et précision même dans les endroits exigus et dérobés.

8794 B Rallonge Zyklop « Wobble », 3/8"



Code	EAN	mm	mm					
05003584001	121295	3/8"	76,0					1

8784 B1 Adaptateur Zyklop, 3/8"

- Adaptateur Zyklop 3/8", avec adaptateur à changement rapide pour un échange quasi instantané des embouts

8784 B1 Adaptateur Zyklop, 3/8"



Code	EAN	mm	mm	mm				
05003590001	121301	1/4"	3/8"	44,0				1

Belt B (sangle textile porte-outils), pour 8 outils, sans garniture



Code	EAN			
	4013288			
05003980001	195005			1
		Belt B 0/8		
		1x 45,0x275,0		
		K30		
		1x 30,0x200,0		

Belt B (sangle textile porte-outils), pour 9 outils, sans garniture



Code	EAN			
	4013288			
05003981001	195012			1
		Belt B 0/9		
		1x 45,0x310,0		
		K30		
		1x 30,0x200,0		

9601 Barre magnétique pour douilles, 3/8", vide

1 barre magnétique pour douilles, vide, pouvant accueillir jusqu'à 10 douilles 3/8".

La barre magnétique permet une fixation temporaire sur les surfaces métalliques et la fonction Twist to unlock le maintien et le retrait en toute sécurité des douilles.

- Barre magnétique avec rangement sûr des douilles et retrait facile (Twist to unlock) pouvant être fixée temporairement au mur, à l'étagère ou à la servante d'atelier
- Mécanisme Twist to Unlock, très souple, maintien en toute sécurité et retrait facile des douilles
- Vide, peut accueillir jusqu'à 10 douilles, 3/8"



9601 Barre magnétique pour douilles, 3/8", vide

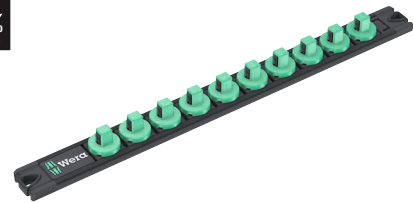

	EAN								
Code	4013288	mm	mm						
05136421001	223333	30,0	340,0						1

Zyklop Speed : Incroyablement rapide et flexible

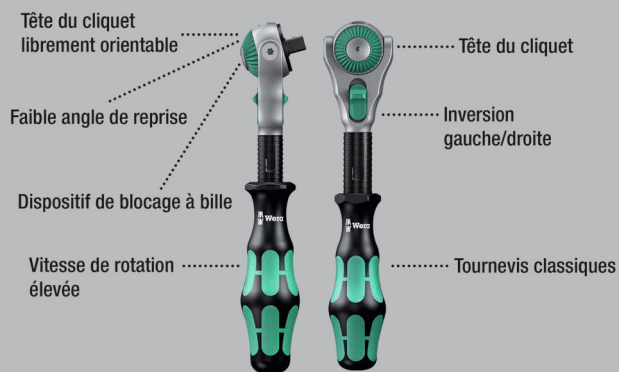

Agencement incroyablement compact, permettant de loger un grand nombre d'outils dans un espace réduit. Les housses textiles d'un genre inédit permettent de ré-appréhender totalement le concept d'« assortiment cliquet » et offrent une robustesse et une longévité remarquables. Positionnable debout pour un stockage bien ordonné sur l'étagère à outils. Protection accrue des surfaces grâce au matériau extérieur textile. Faible encombrement et poids réduit, pour un net gain de mobilité. Avec repéreur d'outil « Take it easy » : identification des calibres par couleur.

- Tête du cliquet librement orientable avec 5 positions prédéfinies
- Denture fine avec 72 dents
- Faible angle de reprise de 5 degrés seulement
- Douille à rotation rapide pour vitesse de travail élevée
- Avec « Take it easy » : trouver facilement la bonne taille d'outil grâce à la couleur
- Housse textile compacte de grande robustesse, faible poids et volume

8100 SC 6 Jeu cliquet Zyklop Speed, à carré 1/2", métrique



Code	EAN		
05004076001	4013288 173874		1
		8000 C 1x 1/2"x277,0	
		8790 HMC 1x 10,0x37,0; 1x 11,0x37,0; 1x 12,0x37,0; 1x 13,0x37,0; 1x 14,0x37,0; 1x 15,0x37,0; 1x 16,0x37,0; 1x 17,0x37,0; 1x 18,0x37,0; 1x 19,0x37,0	
		8794 LC 1x 1/2"x250,0	
		8794 C 1x 1/2"x52,0	
		8784 C2 1x 9/16"x1/2"x50,0	
		851/2 Z PH 1x PH 2x32; 1x PH 3x32	
		855/2 Z PZ 1x PZ 2x32; 1x PZ 3x32	
		867/2 Z TORX® 1x TX 20x35; 1x TX 25x35; 1x TX 30x35; 1x TX 40x35; 1x TX 45x35; 1x TX 50x35	
		840/2 Z 1x 5x30; 1x 6x30; 1x 8x30; 1x 10x30	

8100 SC 9 Jeu cliquet Zyklop Speed, à carré 1/2", syst. impérial



Code	EAN			
05004079001	173997			1
		8000 C	1x 1/2"x277,0	
		8790 HMC	1x 3/8"x37,0; 1x 7/16"x37,0; 1x 1/2"x37,0; 1x 9/16"x37,0; 1x 19/32"x37,0; 1x 5/8"x37,0; 1x 11/16"x37,0; 1x 3/4"x37,0; 1x 25/32"x37,0; 1x 13/16"x37,0	
		8794 LC	1x 1/2"x250,0	
		8794 C	1x 1/2"x52,0	
		8784 C2	1x 5/16"x1/2"x50,0	
		851/2 Z PH	1x PH 2x32; 1x PH 3x32	
		855/2 Z PZ	1x PZ 2x32; 1x PZ 3x32	
		867/2 Z TORX®	1x TX 20x35; 1x TX 25x35; 1x TX 30x35; 1x TX 40x35; 1x TX 45x35; 1x TX 50x35	
		840/2 Z	1x 7/32"x30; 1x 1/4"x30; 1x 5/16"x30; 1x 3/8"x30	

8100 SC 2 Jeu cliquet Zyklop Speed, à carré 1/2", métrique

- Composition 37 pièces dans une robuste mallette métallique

8100 SC 2 Jeu cliquet Zyklop Speed, à carré 1/2", métrique



Code	EAN			
05003645001	121189			1
		8000 C	1x 1/2"x277,0	
		8790 HMC	1x 10,0x37,0; 1x 11,0x37,0; 1x 12,0x37,0; 1x 13,0x37,0; 1x 14,0x37,0; 1x 15,0x37,0; 1x 16,0x37,0; 1x 17,0x37,0; 1x 18,0x37,0; 1x 19,0x37,0; 1x 20,0x37,0; 1x 21,0x37,0; 1x 22,0x37,0; 1x 24,0x37,0; 1x 27,0x40,0; 1x 30,0x42,0; 1x 32,0x42,0	
		8789 C	1x 1/2"x250,0	
		8794 C	1x 1/2"x52,0	
		8795 C	1x 1/2"x69,0	
		8784 C2	1x 5/16"x1/2"x50,0	
		8796 SC	1x 1/2"x125,0	
		8796 LC	1x 1/2"x250,0	
		851/2 Z PH	1x PH 3x32	
		855/2 Z PZ	1x PZ 3x32	
		867/2 Z TORX®	1x TX 20x35; 1x TX 25x35; 1x TX 30x35; 1x TX 40x35; 1x TX 45x35; 1x TX 50x35; 1x TX 55x35	
		840/2 Z	1x 5x30; 1x 6x30; 1x 8x30; 1x 10x30	

8100 SC 4 Jeu cliquet Zyklop Speed, à carré 1/2", syst. impérial

- Composition 38 pièces dans une robuste mallette métallique

8100 SC 4 Jeu cliquet Zyklop Speed, à carré 1/2", syst. impérial



Code	EAN		
05003647001	121202		1
		<input type="checkbox"/> 8000 C 1x 1/2"x277,0	
		<input checked="" type="checkbox"/> 8790 HMC 1x 3/8"x37,0; 1x 7/16"x37,0; 1x 1/2"x37,0; 1x 9/16"x37,0; 1x 19/32"x37,0; 1x 5/8"x37,0; 1x 11/16"x37,0; 1x 3/4"x37,0; 1x 25/32"x37,0; 1x 13/16"x37,0; 1x 7/8"x37,0; 1x 15/16"x37,0; 1x 31/32"x37,0; 1x 1"x40,0; 1x 1 1/16"x40,0; 1x 1 1/8"x40,0; 1x 1 3/16"x42,0; 1x 1 1/4"x42,0	
		<input type="checkbox"/> 8789 C 1x 1/2"x250,0	
		<input checked="" type="checkbox"/> <input type="checkbox"/> 8794 C 1x 1/2"x52,0	
		<input checked="" type="checkbox"/> <input type="checkbox"/> 8795 C 1x 1/2"x69,0	
		<input checked="" type="checkbox"/> <input type="checkbox"/> 8784 C2 1x 5/16"x1/2"x50,0	
		<input checked="" type="checkbox"/> <input type="checkbox"/> 8796 SC 1x 1/2"x125,0	
		<input checked="" type="checkbox"/> <input type="checkbox"/> 8796 LC 1x 1/2"x250,0	
		<input checked="" type="checkbox"/> 851/2 Z PH 1x PH 3x32	
		<input checked="" type="checkbox"/> 855/2 Z PZ 1x PZ 3x32	
		<input checked="" type="checkbox"/> 867/2 Z TORX® 1x TX 20x35; 1x TX 25x35; 1x TX 30x35; 1x TX 40x35; 1x TX 45x35; 1x TX 50x35; 1x TX 55x35	
		<input type="checkbox"/> 840/2 Z 1x 7/32"x30; 1x 1/4"x30; 1x 5/16"x30; 1x 3/8"x30	

8000 C Cliquet Zyklop Speed, à carré 1/2"

- Réunit 5 types de cliquet en 1
- Construction massive en chape et bague de rotation pour un travail à très haute vitesse
- Avec tête librement orientable, éjection par bouton-pression et inversion gauche/droite
- Denture fine pour un petit angle de reprise (5°)
- Egalement utilisable comme tournevis

8000 C Cliquet Zyklop Speed, à carré 1/2"



Code	EAN						
05003600001	121882	1/2"	277,0				1

8000 C SB Cliquet Zyklop Speed, à carré 1/2"



Code	EAN			
05073262001	128058	<input type="checkbox"/> 8000 C 1x 1/2"x277,0		3

Zyklop Hybrid - Plus de longueur pour plus de force

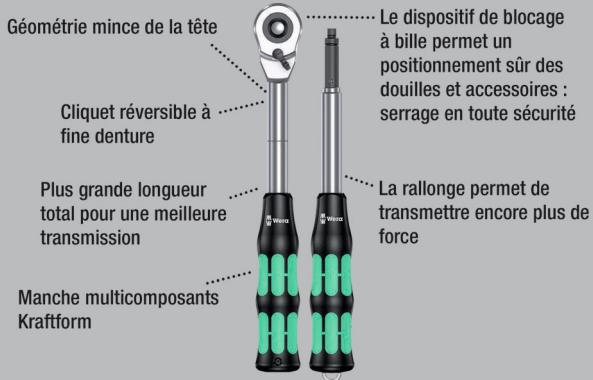

Assortiment cliquet Zyklop Hybrid, emmanchement 1/2", métrique. Avec cliquet Zyklop Hybrid et rallonge de manche Hybrid.

- Levier d'inversion pour changement de sens commode
- Denture fine à 72 dents pour angle de reprise de 5° seulement
- Housse textile compacte de grande robustesse, faible poids et volume
- Repérage couleur des calibres des douilles
- Mécanisme « Twist to Unlock », très souple, maintien en toute sécurité et retrait facile des douilles

8006 SC 1 Jeu cliquet Zyklop Hybrid, à carré 1/2", métrique



Code	EAN			
05004090001	4013288 182159			1
		8006 C 1x 1/2"x281,0		
		8797 C 1x 271,0		
		8794 LC 1x 1/2"x250,0		
		8790 HMC HF 1x 10,0x37,0; 1x 11,0x37,0; 1x 12,0x37,0; 1x 13,0x37,0; 1x 14,0x37,0; 1x 15,0x37,0; 1x 16,0x37,0; 1x 17,0x37,0; 1x 18,0x37,0; 1x 19,0x37,0		

Jeu Zyklop Hybrid

Assortiment cliquet Zyklop Hybrid, emmanchement 1/2", métrique. Avec cliquet Zyklop Hybrid, rallonge de manche Hybrid, rallonge et 10 douilles.

- Cliquet Zyklop Hybrid à extra-long (bras de levier) et tête réduite
- Denture fine à 72 dents pour angle de reprise de 5° seulement
- Rallonge à goupille de déverrouillage

Jeu Zyklop Hybrid

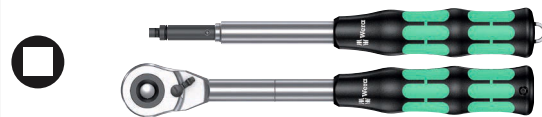

Code	EAN			
05004095001	4013288 184320			1
		8006 C 1x 1/2"x281,0		
		8797 C 1x 271,0		

8006 C Cliquet Zyklop Hybrid avec levier d'inversion, à carré 1/2"

Cliquet Zyklop Hybrid avec levier d'inversion, à emmanchement 1/2", faible poids, manche Kraftform ergonomique, tête à géométrie mince, long levier et possibilité d'ajout d'une rallonge.

8006 C Cliquet Zyklop Hybrid avec levier d'inversion, à carré 1/2"

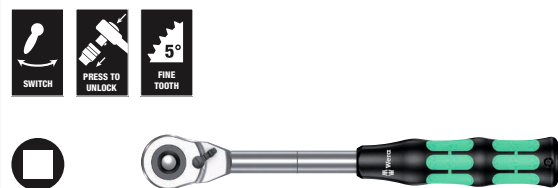

Code	EAN						
05003780001	4013288 184214	1/2"	281,0	34	37		3

8797 C Rallonge Zyklop Hybrid

- Utilisable avec Zyklop Hybrid 8006 C
- Permettant d'accroître le couple à transmettre
- Manche Kraftform multicomposants pour une résistance optimale à la pression et à la traction
- À goupille de déverrouillage
- Lame en acier chrome-molybdène traité pour une rigidité élastique supérieure

8797 C Rallonge Zyklop Hybrid



	EAN	⌀	ℓ						
Code	4013288	mm	mm						
05003781001	183200	271,0	134,0						1

Zyklop Metal avec carré mâle traversant



Agencement incroyablement compact, permettant de loger un grand nombre d'outils dans un espace réduit. Les housses textiles d'un genre inédit permettent de ré-appréhender totalement le concept d'« assortiment cliquet » et offrent une robustesse et une longévité remarquables. Positionnable debout pour un stockage bien ordonné sur l'étagère à outils. Protection accrue des surfaces grâce au matériau extérieur textile.

Faible encombrement et poids réduit, pour un net gain de mobilité. Avec repéreur d'outil « Take it easy » : identification des calibres par couleur.

- Cliquet extrêmement mince à long manche
- Angle de reprise de 4,7 degrés seulement
- Inversion en toute souplesse du carré mobile captif
- Le repéreur d'outils « Take it easy »

8100 SC 7 Jeu cliquet Zyklop Metal avec carré mâle traversant, à carré 1/2", métrique



Code	EAN		
05004077001	173942		1
		<ul style="list-style-type: none"> 8003 C 1x 1/2"x281,0 8790 HMC 1x 10,0x37,0; 1x 11,0x37,0; 1x 12,0x37,0; 1x 13,0x37,0; 1x 14,0x37,0; 1x 15,0x37,0; 1x 16,0x37,0; 1x 17,0x37,0; 1x 18,0x37,0; 1x 19,0x37,0 8794 LC 1x 1/2"x250,0 8794 C 1x 1/2"x52,0 8784 C2 1x 9/16"x1/2"x50,0 851/2 Z PH 1x PH 2x32; 1x PH 3x32 867/2 Z TORX® 1x TX 20x35; 1x TX 25x35; 1x TX 27x35; 1x TX 30x35; 1x TX 40x35; 1x TX 45x35; 1x TX 50x35; 1x TX 55x35 840/2 Z 1x 5x30; 1x 6x30; 1x 8x30; 1x 10x30 	

8100 SC 10 Jeu cliquet Zyklop Metal avec carré mâle traversant, à carré 1/2", syst. impérial



Code	EAN			
05004080001	4013288 173966			1
		□	8003 C 1x 1/2"x281,0	
		●	8790 HMC 1x 3/8"x37,0; 1x 7/16"x37,0; 1x 1/2"x37,0; 1x 9/16"x37,0; 1x 19/32"x37,0; 1x 5/8"x37,0; 1x 11/16"x37,0; 1x 3/4"x37,0; 1x 25/32"x37,0; 1x 13/16"x37,0	
		◻	8794 LC 1x 1/2"x250,0	
		◻	8794 C 1x 1/2"x52,0	
		●	8784 C2 1x 5/16"x1/2"x50,0	
		+	851/2 Z PH 1x PH 2x32; 1x PH 3x32	
		+	867/2 Z TORX® 1x TX 20x35; 1x TX 25x35; 1x TX 27x35; 1x TX 30x35; 1x TX 40x35; 1x TX 45x35; 1x TX 50x35; 1x TX 55x35	
		○	840/2 Z 1x 7/32"x30; 1x 1/4"x30; 1x 5/16"x30; 1x 3/8"x30	

8003 C Cliquet Zyklop Metal avec carré mâle traversant, à carré 1/2"

- Minceur extrême. Long levier. Cliquet forgé 100 % métal en chrome-molybdène.
- Double denture. Confère aux 38 robustes dents de scie l'effet de précision mécanique d'une fine denture de 76 à angle de reprise de 4,7°.
- Inversion en toute souplesse du carré mobile captif
- Pour douilles à carré 1/2", avec blocage à bille

8003 C Cliquet Zyklop Metal avec carré mâle traversant, à carré 1/2"



Code	EAN	□	mm	mm	mm	
05004063001	4013288 174055	1/2"	281,0	36	37	3

Zyklop Metal avec levier d'inversion

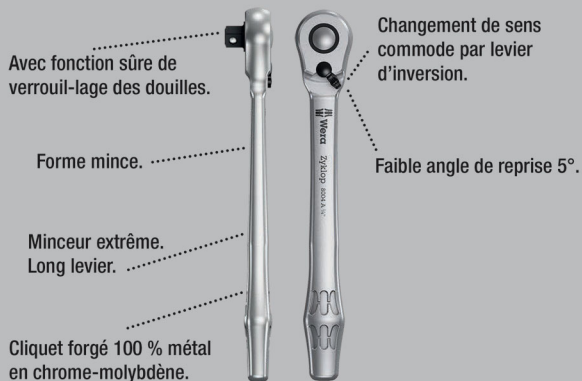

Agencement incroyablement compact, permettant de loger un grand nombre d'outils dans un espace réduit. Les housses textiles d'un genre inédit permettent de ré-appréhender totalement le concept d'« assortiment cliquet » et offrent une robustesse et une longévité remarquables. Positionnable debout pour un stockage bien ordonné sur l'étagère à outils. Protection accrue des surfaces grâce au matériau extérieur textile.

Faible encombrement et poids réduit, pour un net gain de mobilité. Avec repéreur d'outil « Take it easy » : identification des calibres par couleur.

- Changement de sens commode grâce au levier d'inversion
- Cliquet extrêmement mince à long manche
- Angle de reprise de seulement 5°

8100 SC 8 Jeu cliquet Zyklop Metal avec levier d'inversion, à carré 1/2", métrique



Code	EAN			
05004078001	4013288 173881			1
		□	8004 C 1x 1/2"x281,0	
		●	8790 HMC 1x 10,0x37,0; 1x 11,0x37,0; 1x 12,0x37,0; 1x 13,0x37,0; 1x 14,0x37,0; 1x 15,0x37,0; 1x 16,0x37,0; 1x 17,0x37,0; 1x 18,0x37,0; 1x 19,0x37,0	
		◻	8794 LC 1x 1/2"x250,0	
		◻	8794 C 1x 1/2"x52,0	
		●	8784 C2 1x 5/16"x1/2"x50,0	
		+	851/2 Z PH 1x PH 2x32; 1x PH 3x32	
		+	867/2 Z TORX® 1x TX 20x35; 1x TX 25x35; 1x TX 27x35; 1x TX 30x35; 1x TX 40x35; 1x TX 45x35; 1x TX 50x35; 1x TX 55x35	
		○	840/2 Z 1x 5x30; 1x 6x30; 1x 8x30; 1x 10x30	

8100 SC 11 Jeu cliquet Zyklop Metal avec levier d'inversion, à carré 1/2", syst. impérial



Code	EAN				
05004081001	173973				1
		8004 C	1x 1/2"x281,0		
		8790 HMC	1x 3/8"x37,0; 1x 7/16"x37,0; 1x 1/2"x37,0; 1x 9/16"x37,0; 1x 19/32"x37,0; 1x 5/8"x37,0; 1x 11/16"x37,0; 1x 3/4"x37,0; 1x 25/32"x37,0; 1x 13/16"x37,0		
		8794 LC	1x 1/2"x250,0		
		8794 C	1x 1/2"x52,0		
		8784 C2	1x 5/16"x1/2"x50,0		
		851/2 Z PH	1x PH 2x32; 1x PH 3x32		
		867/2 Z TORX®	1x TX 20x35; 1x TX 25x35; 1x TX 27x35; 1x TX 30x35; 1x TX 40x35; 1x TX 45x35; 1x TX 50x35; 1x TX 55x35		
		840/2 Z	1x 7/32"x30; 1x 1/4"x30; 1x 5/16"x30; 1x 3/8"x30		

8004 C Cliquet Zyklop Metal avec levier d'inversion, à carré 1/2"

- Changement de sens commode grâce au levier d'inversion
- Cliquet extrêmement mince à long manche
- Angle de reprise de seulement 5°
- Fixation sûre de la douille

8004 C Cliquet Zyklop Metal avec levier d'inversion, à carré 1/2"



Code	EAN						
05004064001	174062	1/2"	281,0	34	37		3

8790 C Impaktor Douille à emmanchement 1/2"

Douille Impaktor 1/2" pour utilisation sur boulonneuse et visseuse à chocs. La technologie Impaktor vous assure une durée de vie supérieure même en cas d'usage intensif.

Marquage de couleur Take it easy pour trouver facilement la bonne taille de douille. Profil 6 pans et gorge à trous pour vis et écrous 6 pans.

Le profil à six pans permet la transmission de forces élevées et sollicite moins les pans de l'écrou ou de la tête de vis qu'un profil à douze pans.

- Pour boulonneuse et visseuse à chocs avec carré 1/2"
- Technologie Impaktor pour une durée de vie supérieure à la moyenne
- Profil 6 pans pour un vissage précis et une bonne protection de la vis même si le couple est important
- Avec Take it easy: Reconnaissance de la taille par la couleur
- Avec gorge à trous pour le maintien par goupille et joint torique lors de l'usage sur clé à chocs

8790 C Impaktor Douille à emmanchement 1/2"



Code	EAN						
05004570001	210012		13,0	38,0	21,0	24,0	1
05004571001	210029		14,0	38,0	22,0	24,0	1
05004572001	210036		15,0	38,0	24,0	24,0	1
05004573001	210043		16,0	38,0	24,0	24,0	1
05004574001	210050		17,0	38,0	26,0	26,0	1
05004575001	210067		18,0	38,0	28,0	28,0	1
05004576001	210074		19,0	38,0	28,0	28,0	1
05004577001	210081		20,0	38,0	26,0	30,0	1
05004578001	210098		21,0	38,0	26,0	30,0	1

Belt C Impaktor 1 Jeu de douilles 1/2"

Sangle textile (Belt) au design Wera avec 9 douilles Impaktor dans un volume restreint. Un mécanisme sans contrainte pour maintenir et prélever les douilles sans effort.

Mousqueton pour passant de ceinture ou trousse à outils et arrière en scratch et scratch autocollant pour une fixation simple au mur, à la servante... ou aux produits Wera 2go.

Douilles Impaktor pour un usage sur boulonneuse et clé à chocs avec carré 1/2". La technologie Impaktor vous assure une durée de vie supérieure même en cas d'usage intensif.

Marquage de couleur Take it easy pour trouver facilement la bonne taille de douille. Avec profil 6 pans et gorge à trous. Le profil à six pans permet la transmission de forces élevées et sollicite moins les pans de l'écrou ou de la tête de vis qu'un profil à douze pans. Pour vis et écrous 6 pans.

- Jeu de 9 douilles 1/2" sur sangle textile
- Mécanisme « Twist to Unlock », très souple, maintien en toute sécurité et retrait facile des douilles
- Particulièrement indiqués pour l'utilisation avec les visseuses à chocs
- Avec Take it easy: Reconnaissance de la taille par la couleur
- Fixation simple, au mur, à l'étagère, à la servante d'atelier ou au système de transport d'outils Wera 2go

Belt C Impaktor 1 Jeu de douilles 1/2"



Code	EAN		
05004580001	210104		1
		● 8790 C Impaktor 1x 13,0x38,0; 1x 14,0x38,0; 1x 15,0x38,0; 1x 16,0x38,0; 1x 17,0x38,0; 1x 18,0x38,0; 1x 19,0x38,0; 1x 20,0x38,0; 1x 21,0x38,0	
		Belt C Impaktor 0/9 1x 71,0x210,0	
		K30 1x 30,0x200,0	

Barre magnétique pour douilles C Impaktor 1 Jeu de douilles, 1/2"

Barre magnétique avec 9 douilles Impaktor pour l'utilisation avec les visseuses électriques ou pneumatiques à choc avec emmanchement de 12,5 mm = 1/2".

La technologie Impaktor offre des durées de vie supérieures à la moyenne, même face à des exigences extrêmes.

Le profil à six pans utilisé permet la transmission de forces élevées avec une grande précision et préserve le profil.

Système « Take it easy » une couleur en fonction de la taille pour trouver rapidement et facilement l'outil nécessaire.

La barre magnétique permet une fixation temporaire sur les surfaces métalliques et la fonction Twist to unlock le maintien et le retrait en toute sécurité des douilles.

- Jeu de 9 douilles sur barre magnétique, 1/2"
- Pour boulonneuse et visseuse à chocs avec carré 1/2"
- Technologie Impaktor pour une durée de vie supérieure à la moyenne
- Profil 6 pans pour un parfait ajustement et la transmission maximale du couple
- Avec gorge à trous pour le maintien par goupille et joint torique lors de l'usage sur clé à chocs

Barre magnétique pour douilles C Impaktor 1 Jeu de douilles, 1/2"



Code	EAN		
05005490001	223289		1
		● 8790 C Impaktor 1x 13,0x38,0; 1x 14,0x38,0; 1x 15,0x38,0; 1x 16,0x38,0; 1x 17,0x38,0; 1x 18,0x38,0; 1x 19,0x38,0; 1x 20,0x38,0; 1x 21,0x38,0	
		9602 1x 30,0x370,0	

8790 C Impaktor Deep Douille 1/2"

Douille Impaktor longue pour l'utilisation avec les visseuses électriques ou pneumatiques à choc à carré 1/2" soit de 12,5 mm. Aussi pour le vissage en profondeur et sur goujons dans les espaces exigus.

La technologie Impaktor offre des durées de vie supérieures à la moyenne, même face à des exigences extrêmes.

Système « Take it easy » avec une couleur en fonction de la dimension pour trouver rapidement et facilement l'outil nécessaire. Avec profil à six pans et gorge à trous. Le profil à six pans permet la transmission de forces élevées et sollicite moins les pans de l'écrou ou de la tête de vis qu'un profil à douze pans. Pour vis et écrous à tête hexagonale.

- Douilles Impaktor robustes pour résister aux contraintes extrêmes ; pour l'utilisation avec les visseuses électriques ou pneumatiques à choc à carré 1/2" soit de 12,5 mm
- Douilles longues pour le vissage en profondeur et sur goujons dans les espaces exigus
- Avec gorge à trous pour le maintien par goupille et joint torique lors de l'usage sur clé à chocs

8790 C Impaktor Deep Douille 1/2"



Code	EAN		mm	mm	mm	mm	
05004830001	221926		13,0	83,0	21,0	24,0	1
05004831001	221933		14,0	83,0	22,0	24,0	1
05004832001	221940		15,0	83,0	24,0	24,0	1
05004833001	221957		16,0	83,0	24,0	24,0	1
05004834001	221964		17,0	83,0	26,0	26,0	1
05004835001	221995		18,0	83,0	28,0	28,0	1
05004836001	222008		19,0	83,0	28,0	28,0	1
05004837001	222015		21,0	83,0	30,0	27,0	1
05004838001	222107		22,0	83,0	32,0	28,0	1
05004839001	222114		24,0	83,0	34,0	30,0	1
05004840001	222121		27,0	83,0	38,0	33,0	1

8790 C Impaktor Deep Set 1

Jeu de 11 douilles Impaktor Deep pour l'utilisation avec les visseuses électriques ou pneumatiques à chocs avec emmanchement de 12,5 mm = 1/2". Version longue pour les vissages profondément encastrés et les tiges filetées en saillie. La technologie Impaktor offre des durées de vie supérieures à la moyenne, même face à des exigences extrêmes.

Le profil à six pans utilisé permet la transmission de forces élevées avec une grande précision et préserve le profil. Repéreur d'outils « Take it easy » avec code couleur en fonction de la taille pour trouver rapidement et facilement l'outil nécessaire.

- Douille longue 1/2" pour accès en profondeur et vissage sur goujon
- Pour boulonneuses et visseuses à chocs avec carré 1/2"
- Technologie Impaktor pour une durée de vie supérieure à la moyenne
- Profil 6 pans pour un parfait ajustement et la transmission maximale du couple
- Avec gorge à trous pour le maintien par goupille et joint torique lors de l'usage sur clé à chocs
- Avec « Take it easy » : Reconnaissance de la taille par la couleur
- Pochette textile très résistante

8790 C Impaktor Deep Set 1

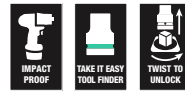

Code	EAN		
05004841001	224088		1
		8790 C Impaktor Deep 1x 13,0x83,0; 1x 14,0x83,0; 1x 15,0x83,0; 1x 16,0x83,0; 1x 17,0x83,0; 1x 18,0x83,0; 1x 19,0x83,0; 1x 21,0x83,0; 1x 22,0x83,0; 1x 24,0x83,0; 1x 27,0x83,0	

8790 HMC Douille Zyklop à emmanchement 1/2"

- Douille Zyklop 1/2"
- Pour actionnement manuel ou mécanisé (pas « impact »)
- Moletage pour un excellent usage manuel
- Avec gorge à bille
- Avec « Take it easy » : trouver facilement la bonne taille d'outil grâce à la couleur

8790 HMC Douille Zyklop à emmanchement 1/2"



Code	EAN		mm	mm	mm	mm	mm	
05003601001	120618		10,0	37,0	15,5	24,0	1	
05003602001	120625		11,0	37,0	16,5	24,0	1	
05003603001	120656		12,0	37,0	17,5	24,0	1	
05003604001	120663		13,0	37,0	19,0	24,0	1	
05003605001	120670		14,0	37,0	20,0	24,0	1	
05003606001	120687		15,0	37,0	21,0	24,0	1	
05003607001	120694		16,0	37,0	22,5	24,0	1	
05003608001	120700		17,0	37,0	24,0	26,0	1	
05003609001	120717		18,0	37,0	25,0	26,0	1	
05003610001	120724		19,0	37,0	26,5	26,0	1	
05003611001	120731		20,0	37,0	28,0	26,0	1	
05003612001	120748		21,0	37,0	29,0	26,0	1	
05003613001	120755		22,0	37,0	30,5	26,0	1	
05003614001	120762		24,0	37,0	33,0	28,0	1	
05003615001	120779		27,0	40,0	36,5	32,0	1	
05003616001	120786		30,0	42,0	40,0	34,0	1	
05003617001	120793		32,0	42,0	42,0	36,0	1	
05003618001	120809			37,0	15,5	24,0	1	3/8"
05003619001	120816			37,0	16,5	24,0	1	7/16"
05003620001	120823			37,0	19,0	24,0	1	1/2"
05003621001	120830			37,0	20,0	24,0	1	9/16"
05003622001	120847			37,0	21,0	24,0	1	19/32"
05003623001	120854			37,0	22,5	24,0	1	5/8"
05003624001	120861			37,0	25,5	26,0	1	11/16"
05003625001	120878			37,0	26,5	26,0	1	3/4"
05003626001	120885			37,0	28,0	26,0	1	25/32"
05003627001	120892			37,0	29,0	26,0	1	13/16"
05003628001	120908			37,0	30,5	26,0	1	7/8"
05003629001	120915			37,0	33,0	28,0	1	15/16"
05003630001	120922			37,0	33,0	28,0	1	31/32"
05003631001	120939			40,0	36,5	32,0	1	1"
05003632001	120946			40,0	36,5	32,0	1	1 1/16"
05003633001	120953			40,0	40,0	34,0	1	1 1/8"
05003634001	120960			42,0	40,0	34,0	1	1 3/16"
05003635001	120977			42,0	42,0	36,0	1	1 1/4"

8790 HMC HF Douille Zyklop à emmanchement 1/2" (HF = avec fonction de retenue)

- Douille (sauf « impact ») pour utilisation manuelle et mécanisée
- La fonction de retenue sécurise les vis sur l'outil
- Avec « Take it easy » : trouver facilement la bonne taille d'outil grâce à la couleur
- Chrome-vanadium, chromage mat
- Avec gorge de capture de bille, molette à l'extrémité arrière pour une maniabilité élevée

8790 HMC HF Douille Zyklop à emmanchement 1/2" (HF = avec fonction de retenue)



Code	EAN		mm	mm	mm	mm	mm	mm	
05003730001	180957		10,0	37,0	17,8	23,5	10,4	1	
05003731001	180964		11,0	37,0	18,8	23,5	10,4	1	
05003732001	180971		12,0	37,0	20,4	23,5	11,4	1	
05003733001	181022		13,0	37,0	21,4	23,5	11,4	1	
05003734001	181039		14,0	37,0	22,6	23,5	11,4	1	
05003735001	181046		15,0	37,0	23,6	23,5	12,0	1	
05003736001	181053		16,0	37,0	25,0	23,5	12,0	1	
05003737001	181060		17,0	37,0	26,8	23,5	12,5	1	
05003738001	181077		18,0	37,0	28,0	23,5	12,5	1	
05003739001	181084		19,0	37,0	29,2	23,5	14,0	1	

Belt C 1 Jeu de douilles Zyklop 1/2" avec fonction de retenue

Sangle porte-outils en textile très résistant et design Wera, avec 6 douille-embouts, sur un espace réduit.

Le mécanisme « Twist to Unlock », très souple, assure un maintien en toute sécurité et un retrait facile des douilles.

Avec le système « Take it easy » une couleur = une dimension afin de trouver très facilement l'outil nécessaire. Un mousqueton permet la fixation au passant de ceinture ou à une sacoche.

Verso en scratch pour une fixation simple, au mur, à l'étagère, à la servante d'atelier ou au système de transport d'outils Wera 2go.

- Jeu de 7 douille sur sangle, textile très résistant, attachement 1/2"
- Douilles à fonction de retenue pour vis et écrous
- Mécanisme « Twist to Unlock », très souple, maintien en toute sécurité et retrait facile des douilles
- Avec « Take it easy » : trouver facilement la bonne taille d'outil grâce à la couleur
- Fixation simple, au mur, à l'étagère, à la servante d'atelier ou au système de transport d'outils Wera 2go

Belt C 1 Jeu de douilles Zyklop 1/2" avec fonction de retenue



Code	EAN		
05003995001	204400		1
		● 8790 HMC HF 1x 10,0x37,0; 1x 13,0x37,0; 1x 15,0x37,0; 1x 16,0x37,0; 1x 17,0x37,0; 1x 19,0x37,0	
		ME1 1x 14,0x43,0	
		Belt C 0/6 1x 45,0x275,0	
		K30 1x 30,0x200,0	

Barre magnétique pour douilles C Imperial 1 Jeu de douilles Zyklop, 1/2", système impérial

Barre magnétique avec 9 douilles pour l'utilisation manuelle et mécanique (sans chocs), 1/2". Un mécanisme de rotation souple assure un maintien sûr et un retrait facile des douilles.

Système « Take it easy » une couleur en fonction de la taille pour trouver rapidement et facilement l'outil nécessaire.

La barre magnétique permet une fixation temporaire sur les surfaces métalliques et la fonction Twist to unlock le maintien et le retrait en toute sécurité des douilles.

- Jeu de 9 douilles sur barre magnétique, 1/2"
- Barre magnétique avec rangement sûr des douilles et retrait facile (Twist to unlock) pouvant être fixée temporairement au mur, à l'étagère ou à la servante d'atelier
- Mécanisme Twist to Unlock, très souple, maintien en toute sécurité et retrait facile des douilles
- Avec « Take it easy » : Reconnaissance de la taille par la couleur

Barre magnétique pour douilles C Imperial 1 Jeu de douilles Zyklop, 1/2", système impérial



Code	EAN		
05005480001	223296		1
		● 8790 HMC 1x 3/8"x37,0; 1x 7/16"x37,0; 1x 1/2"x37,0; 1x 9/16"x37,0; 1x 5/8"x37,0; 1x 11/16"x37,0; 1x 3/4"x37,0; 1x 7/8"x37,0; 1x 1"x40,0	
		9602 1x 30,0x370,0	

8790 HMC HF 1 Jeu de douilles à carré Zyklop à fonction de retenue

Jeu de douilles à carré, avec fonction de retenue pour un vissage particulièrement commode allié à un risque amoindri de perdre la vis lors de son acheminement vers la pièce.

- Housse textile compacte et très robuste. Poids et volume faibles
- Douille-embouts (« impact ») pour vissages manuels et mécanisés
- La fonction de retenue sécurise les vis sur l'outil
- Avec « Take it easy » : trouver facilement la bonne taille d'outil grâce à la couleur
- Molette à l'extrémité arrière de la douille pour une maniabilité élevée lors des opérations manuelles

8790 HMC HF 1 Jeu de douilles à carré Zyklop à fonction de retenue



Code	EAN			
05004203001	184238			1
		8790 HMC HF 1x 10,0x37,0; 1x 11,0x37,0; 1x 12,0x37,0; 1x 13,0x37,0; 1x 14,0x37,0; 1x 15,0x37,0; 1x 16,0x37,0; 1x 17,0x37,0; 1x 18,0x37,0; 1x 19,0x37,0		

8790 C Wheel Impaktor Douille à emmanchement 1/2"

Douille Impaktor, 1/2", pour visseuse à chocs; douille de protection en plastique libre pour plus de rapidité, un meilleur guidage lors du vissage et une bonne protection des gantes.

- Pour l'usage sur visseuse et boulonneuse à chocs à carré 1/2"
- Finition Impaktor pour une résilience extrême
- Profil 6 pans pour un vissage précis et une bonne protection de la vis même si le couple est important
- Avec « Take it easy » : trouver facilement la bonne taille d'outil grâce à la couleur

8790 C Wheel Impaktor Douille à emmanchement 1/2"



	EAN						
Code	4013288		mm	mm	mm		
05004590001	210739		17,0	85,0	30,0		1
05004591001	210746		19,0	85,0	30,0		1
05004592001	210753		21,0	85,0	32,0		1

Wheel Impaktor C Set 1 Jeu de douilles 1/2"

3 douilles Impaktor à carré 1/2" pour l'usage sur visseuse à chocs, avec douille de protection libre pour plus de vitesse, un meilleur guidage et une parfaite protection de la gante.

Wheel Impaktor C Set 1 Jeu de douilles 1/2"



Code		EAN		
05004595001		210760	4013288	1
			8790 C Wheel Impaktor 1x 17,0x85,0x30,0; 1x 19,0x85,0x30,0; 1x 21,0x85,0x32,0	

8790 HMC Deep Douille longue à emmanchement 1/2"

Douilles longues 1/2" pour usage manuel et sur machine (ISO 2725-part 3) avec gorge à bille; pour vis et écrous 6 pans. Pour un usage manuel et machine (sans chocs) et un accès profond ou vissage sur goujon.

Marquage de couleur Take it easy pour trouver facilement le bon outil. Moletage permettant un usage efficace même avec les mains grasses. Le profil à six pans permet la transmission de forces élevées et sollicite moins les pans de l'écrou ou de la tête de vis qu'un profil à douze pans.

Grâce à leur angle de reprise limité, les cliquets à denture fine rendent l'utilisation d'un profil à douze pans superflue, même dans les espaces restreints.

- Douille longue pour accès en profondeur et vissage sur goujon
- Profil 6 pans pour un vissage précis et une bonne protection de la vis même si le couple est important
- Moletage pour un excellent usage manuel
- Chrome-Vanadium mat

8790 HMC Deep Douille longue à emmanchement 1/2"



Code	EAN		mm	mm	mm	mm	
05004550001	210562		10,0	83,0	15,5	21,8	1
05004551001	210579		11,0	83,0	16,7	22,0	1
05004552001	210586		12,0	83,0	18,0	22,0	1
05004553001	210593		13,0	83,0	19,2	22,0	1
05004554001	210609		14,0	83,0	20,5	22,0	1
05004555001	210616		15,0	83,0	22,0	20,7	1
05004556001	210623		16,0	83,0	22,0	20,7	1
05004557001	210630		17,0	83,0	24,0	22,2	1
05004558001	210647		18,0	83,0	26,0	23,2	1
05004559001	210654		19,0	83,0	26,0	23,2	1
05004560001	210661		20,0	83,0	28,0	25,2	1
05004561001	210678		21,0	83,0	28,0	25,2	1
05004562001	210685		22,0	83,0	30,0	27,2	1
05004563001	210692		24,0	83,0	32,0	28,2	1

Belt C Deep 1 Jeu de douilles 1/2"

- Jeu de 6 douilles, 1/2" sur sangle textile
- Mécanisme « Twist to Unlock », très souple, maintien en toute sécurité et retrait facile des douilles
- Douille longue 1/2" pour accès en profondeur et vissage sur goujon
- Profil 6 pans pour un vissage précis et une bonne protection de la vis même si le couple est important
- Avec « Take it easy » : trouver facilement la bonne taille d'outil grâce à la couleur

Belt C Deep 1 Jeu de douilles 1/2"

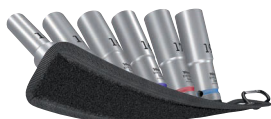

Code	EAN		
05004565001	4013288 210708		1
		8790 HMC Deep 1x 10,0x83,0; 1x 13,0x83,0; 1x 15,0x83,0; 1x 16,0x83,0; 1x 17,0x83,0; 1x 19,0x83,0	
		Belt C 0/6 1x 45,0x275,0	
		K30 1x 30,0x200,0	

Barre magnétique pour douilles C Deep 1 Jeu de douilles, 1/2"

Barre magnétique avec 6 douilles longues pour l'utilisation manuelle et mécanique (sans chocs), 1/2". Un mécanisme de rotation souple assure un maintien sûr et un retrait facile des douilles.

Douilles longues 1/2" (ISO 2725 partie 3) Wera pour l'utilisation manuelle et mécanique (sans chocs) y compris pour les vissages en profondeur et sur goujon.

Système « Take it easy » une couleur en fonction de la taille pour trouver rapidement et facilement l'outil nécessaire.

Facile à saisir même avec les mains grasses. Avec profil à six pans et gorge à bille.

Le profil à six pans permet la transmission de forces élevées et sollicite moins les pans de l'écrou ou de la tête de vis qu'un profil à douze pans.

Grâce à leur angle de reprise limité, les cliquets à denture fine rendent l'utilisation d'un profil à douze pans superflue, même dans les espaces restreints.

Pour vis et écrous à tête hexagonale. La barre magnétique permet une fixation temporaire sur les surfaces métalliques et la fonction Twist to unlock le maintien et le retrait en toute sécurité des douilles.

- Jeu de 6 douilles sur barre magnétique, 1/2"
- Barre magnétique avec rangement sûr des douilles et retrait facile (Twist to unlock) pouvant être fixée temporairement au mur, à l'étagère ou à la servante d'atelier
- Mécanisme Twist to Unlock, très souple, maintien en toute sécurité et retrait facile des douilles
- Douille longue 1/2" pour accès en profondeur et vissage sur goujon
- Profil 6 pans pour un parfait ajustement et la transmission maximale du couple

Barre magnétique pour douilles C Deep 1 Jeu de douilles, 1/2"



Code	EAN		
05005470001	4013288 223272		1
		8790 HMC Deep 1x 10,0x83,0; 1x 13,0x83,0; 1x 15,0x83,0; 1x 16,0x83,0; 1x 17,0x83,0; 1x 19,0x83,0	
		9602 1x 30,0x370,0	

8767 C HF TORX® Embouts à douille TORX® HF Zyklop à emmanchement 1/2" avec fonction de retenue

- Douille à embout (sauf « impact ») pour utilisation manuelle et mécanisée
- La fonction de retenue sécurise les vis sur l'outil
- Avec « Take it easy » : trouver facilement la bonne taille d'outil grâce à la couleur
- Molette à l'extrémité arrière assurant une maniabilité élevée lors des opérations manuelles.
- Chrome-vanadium, chromage mat

8767 C HF TORX® Embouts à douille TORX® HF Zyklop à emmanchement 1/2" avec fonction de retenue

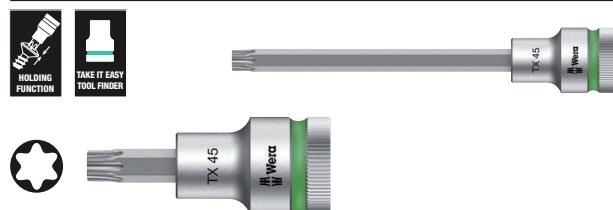

Code	EAN							
05003830001	183316		TX 20	60,0	16,4	23,5	21,5	1
05003850001	183545		TX 20	140,0	16,4	23,5	101,5	1
05003831001	183323		TX 25	60,0	16,4	23,5	21,5	1
05003851001	183552		TX 25	140,0	16,4	23,5	101,5	1
05003832001	183330		TX 27	60,0	16,4	23,5	21,5	1
05003852001	183569		TX 27	140,0	16,4	23,5	101,5	1
05003833001	183347		TX 30	60,0	16,4	23,5	21,5	1
05003853001	183576		TX 30	140,0	16,4	23,5	101,5	1
05003834001	183354		TX 40	60,0	16,4	23,5	21,5	1
05003854001	183583		TX 40	140,0	16,4	23,5	101,5	1
05003835001	183361		TX 45	60,0	16,4	23,5	21,5	1
05003855001	184443		TX 45	140,0	16,4	23,5	101,5	1
05003836001	183378		TX 50	60,0	21,4	23,5	21,5	1
05003856001	183606		TX 50	140,0	21,4	23,5	101,5	1
05003837001	183385		TX 55	60,0	21,4	23,5	21,5	1
05003857001	183613		TX 55	140,0	21,4	23,5	101,5	1
05003838001	183392		TX 60	60,0	21,4	23,5	21,5	1
05003858001	183620		TX 60	140,0	21,4	23,5	101,5	1

Belt C 3 TORX® HF Zyklop Jeu de douille-embouts TORX® 1/2" avec fonction de retenue

Sangle porte-outils en textile très résistant et design Wera, avec 6 douille-embouts, sur un espace réduit. Le mécanisme « Twist to Unlock », très souple, assure un maintien en toute sécurité et un retrait facile des douilles.

Avec le système « Take it easy » une couleur = une dimension afin de trouver très facilement l'outil nécessaire. Un mousqueton permet la fixation au passant de ceinture ou à une sacoche. Douille-embouts particulièrement courtes et robustes présentant tous les avantages de la technologie Wera.

Embout-douille à fonction de retenue pour un vissage simple sans risque de perdre la vis lors du montage. Verso en scratch pour une fixation simple, au mur, à l'étagère, à la servante d'atelier ou au système de transport d'outils Wera 2go.

- Jeu de 6 douilles, 1/2" sur sangle textile
- Douille-embouts avec les avantages de la technologie Wera
- Douille-embouts avec fonction de retenue
- Mécanisme « Twist to Unlock », très souple, maintien en toute sécurité et retrait facile des douilles
- Fixation simple, au mur, à l'étagère, à la servante d'atelier ou au système de transport d'outils Wera 2go

Belt C 3 TORX® HF Zyklop Jeu de douille-embouts TORX® 1/2" avec fonction de retenue



Code	EAN		
05003997001	204882		1
		8767 C HF 1x TX 25x60,0; 1x TX 30x60,0; 1x TX 40x60,0; 1x TX 45x60,0; 1x TX 50x60,0; 1x TX 55x60,0	
		Belt C 0/6 1x 45,0x275,0	
		K30 1x 30,0x200,0	

Barre magnétique pour douilles C 4 Jeu de douilles Zyklop, 1/2"

Barre magnétique avec 9 douilles pour l'utilisation manuelle et mécanique (sans chocs), 1/2". Un mécanisme de rotation souple assure un maintien sûr et un retrait facile des douilles.

Système « Take it easy » une couleur en fonction de la taille pour trouver rapidement et facilement l'outil nécessaire. La barre magnétique permet une fixation temporaire sur les surfaces métalliques et la fonction Twist to unlock le maintien et le retrait en toute sécurité des douilles.

- Jeu de 9 douilles sur barre magnétique, 1/2"
- Barre magnétique avec rangement sûr des douilles et retrait facile (Twist to unlock) pouvant être fixée temporairement au mur, à l'étagère ou à la servante d'atelier
- Mécanisme Twist to Unlock, très souple, maintien en toute sécurité et retrait facile des douilles
- Avec « Take it easy » : Reconnaissance de la taille par la couleur

Barre magnétique pour douilles C 4 Jeu de douilles Zyklop, 1/2"



Code	EAN		
05005460001	223265		1
		8790 HMC 1x 10,0x37,0; 1x 12,0x37,0; 1x 13,0x37,0; 1x 14,0x37,0; 1x 15,0x37,0; 1x 16,0x37,0; 1x 17,0x37,0; 1x 18,0x37,0; 1x 19,0x37,0	
		9602 1x 30,0x370,0	

8767 C TORX® HF 1 Zyklop Jeu de douilles à embout Zyklop TORX® avec fonction de retenue

- Housse textile compacte et très robuste. Poids et volume faibles

8767 C TORX® HF 1 Zyklop Jeu de douilles à embout Zyklop TORX® avec fonction de retenue



Code	EAN		
05004202001	184276		1
		8767 C HF 1x TX 20x60,0; 1x TX 25x60,0; 1x TX 27x60,0; 1x TX 30x60,0; 1x TX 40x60,0; 1x TX 45x60,0; 1x TX 50x60,0; 1x TX 55x60,0; 1x TX 60x60,0	

8767 C TORX® HF 2 Zyklop Jeu de douilles à embout Zyklop TORX® avec fonction de retenue

- Housse textile compacte et très robuste. Poids et volume faibles
- Finition longue

8767 C TORX® HF 2 Zyklop Jeu de douilles à embout Zyklop TORX® avec fonction de retenue



Code	EAN		
05004211001	185464		1
		8767 C HF 1x TX 20x140,0; 1x TX 25x140,0; 1x TX 27x140,0; 1x TX 30x140,0; 1x TX 40x140,0; 1x TX 45x140,0	

8767 C TORX® HF 3 Zyklop Jeu de douilles à embout Zyklop TORX® avec fonction de retenue

- Housse textile compacte et très robuste. Poids et volume faibles
- Finition longue

8767 C TORX® HF 3 Zyklop Jeu de douilles à embout Zyklop TORX® avec fonction de retenue



Code	EAN		
05004212001	185471		1
		8767 C HF 1x TX 20x140,0; 1x TX 25x140,0; 1x TX 27x140,0; 1x TX 30x140,0; 1x TX 40x140,0; 1x TX 45x140,0; 1x TX 50x140,0; 1x TX 55x140,0; 1x TX 60x140,0	

8740 C HF Douille à embout Zyklop à emménagement 1/2" avec fonction de retenue

- Douille à embout (sauf « impact ») pour utilisation manuelle et mécanisée
- La fonction de retenue sécurise les vis sur l'outil
- Avec « Take it easy » : trouver facilement la bonne taille d'outil grâce à la couleur
- Molette à l'extrémité arrière assurant une maniabilité élevée lors des opérations manuelles.
- Chrome-vanadium, chromage mat

8740 C HF Douille à embout Zyklop à emménagement 1/2" avec fonction de retenue



Code	EAN							
Code	EAN		mm	mm	mm	mm	mm	
05003820001	183217		4,0	60,0	14,0	21,5	21,5	1
05003840001	183484		4,0	140,0	14,0	21,5	101,5	1
05003821001	183224		5,0	60,0	14,0	21,5	21,5	1
05003841001	183491		5,0	140,0	14,0	21,5	101,5	1
05003822001	183231		6,0	60,0	14,0	21,5	21,5	1
05003842001	183507		6,0	140,0	14,0	21,5	101,5	1
05003823001	183248		7,0	60,0	14,0	23,5	21,5	1
05003843001	183514		7,0	140,0	14,0	23,5	101,5	1
05003824001	183255		8,0	60,0	16,0	23,5	21,5	1
05003844001	183521		8,0	140,0	16,0	23,5	101,5	1
05003825001	183262		10,0	60,0	16,0	23,5	21,5	1
05003845001	183538		10,0	140,0	16,0	23,5	101,5	1
05003826001	183279		12,0	60,0	21,0	23,5	23,0	1
05003827001	183286		14,0	60,0	22,0	23,5	23,0	1
05003828001	183293		17,0	60,0	24,5	25,5	23,0	1
05003829001	183309		19,0	60,0	26,5	27,5	23,0	1

Belt C 2 Jeu de douille-embouts Zyklop 1/2" pour vis six pans creux avec fonction de retenue

Sangle porte-outils en textile très résistant et design Wera, avec 6 douille-embouts, sur un espace réduit.

Le mécanisme « Twist to Unlock », très souple, assure un maintien en toute sécurité et un retrait facile des douilles.

Avec le système « Take it easy » une couleur = une dimension afin de trouver très facilement l'outil nécessaire. Un mousqueton permet la fixation au passant de ceinture ou à une sacoche. Douille-embouts particulièrement courtes et robustes présentant tous les avantages de la technologie Wera. Embout-douille à fonction de retenue pour un vissage simple sans risque de perdre la vis lors du montage. Verso en scratch pour une fixation simple, au mur, à l'étagère, à la servante d'atelier ou au système de transport d'outils Wera 2go.

- Jeu de 6 douilles, 1/2" sur sangle textile
- Douille-embouts avec les avantages de la technologie Wera
- Douille-embouts avec fonction de retenue
- Mécanisme « Twist to Unlock », très souple, maintien en toute sécurité et retrait facile des douilles
- Fixation simple, au mur, à l'étagère, à la servante d'atelier ou au système de transport d'outils Wera 2go

Belt C 2 Jeu de douille-embouts Zyklop 1/2" pour vis six pans creux avec fonction de retenue



	Code	EAN		
	05003996001	4013288 204424		1
		○	8740 C HF 1x 4,0x60,0; 1x 5,0x60,0; 1x 6,0x60,0; 1x 7,0x60,0; 1x 8,0x60,0; 1x 10,0x60,0	
			Belt C 0/6 1x 45,0x275,0	
			K30 1x 30,0x200,0	

8740 C HF Zyklop Jeu de douilles à embout à six pans creux avec fonction de retenue

- Housse textile compacte et très robuste. Poids et volume faibles

8740 C HF Zyklop Jeu de douilles à embout à six pans creux avec fonction de retenue

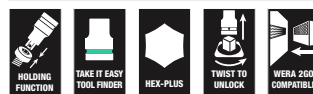

	Code	EAN		
	05004201001	4013288 184283		1
		○	8740 C HF 1x 4,0x60,0; 1x 5,0x60,0; 1x 6,0x60,0; 1x 7,0x60,0; 1x 8,0x60,0; 1x 10,0x60,0; 1x 12,0x60,0; 1x 14,0x60,0; 1x 17,0x60,0	

8740 C HF 2 Zyklop Jeu de douilles à embout à six pans creux avec fonction de retenue, à emmanchement 1/2"

- Housse textile compacte et très robuste. Poids et volume faibles
- Finition longue

8740 C HF 2 Zyklop Jeu de douilles à embout à six pans creux avec fonction de retenue, à emmanchement 1/2"



	Code	EAN		
	05004210001	4013288 185457		1
		○	8740 C HF 1x 4,0x140,0; 1x 5,0x140,0; 1x 6,0x140,0; 1x 7,0x140,0; 1x 8,0x140,0; 1x 10,0x140,0	

9529 C SB Clé étagée 1/2"

- 5 niveaux (3/8", 7/16", 1/2", 16 et 21 mm)
- Pour cliquets 1/2"
- Acier chrome-vanadium

9529 C SB Clé étagée 1/2"

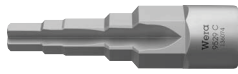

Code	EAN	mm							
05136074001	228390	88,0							1

8796 LC Rallonge Zyklop « flexible-lock » avec bague de rotation rapide, longue, 1/2"

- Pour douilles à carré 1/2", avec blocage à bille
- Système « flexible lock » offrant le choix entre blocage ou échange éclair de l'outil
- Avec bague libre pour un serrage/desserrage éclair des vis et écrous

8796 LC Rallonge Zyklop « flexible-lock » avec bague de rotation rapide, longue, 1/2"



Code	EAN	1/2"	mm						
05003643001	121462	1/2"	250,0						1

8796 SC Rallonge Zyklop « flexible-lock » avec bague de rotation rapide, courte, 1/2"

- Pour douilles à carré 1/2", avec blocage à bille
- Système « flexible lock » offrant le choix entre blocage ou échange éclair de l'outil
- Avec bague libre pour un serrage/desserrage éclair des vis et écrous

8796 SC Rallonge Zyklop « flexible-lock » avec bague de rotation rapide, courte, 1/2"



Code	EAN	1/2"	mm						
05003642001	121455	1/2"	125,0						1

8794 LC Rallonge Zyklop avec bague de rotation rapide, longue, 1/2"

Rallonge Zyklop Wera avec douille de rotation rapide haute maniabilité pour un serrage/desserrage éclair des vis et des écrous. En chrome-vanadium, chromage mat.

8794 LC Rallonge Zyklop avec bague de rotation rapide, longue, 1/2"



Code	EAN	1/2"	mm						
05003638001	121431	1/2"	250,0						1

8794 SC Rallonge Zyklop avec douille à rotation rapide, courte, 1/2"

Rallonge Zyklop Wera avec douille de rotation rapide haute maniabilité pour un serrage/desserrage éclair des vis et des écrous. En chrome-vanadium, chromage mat.

8794 SC Rallonge Zyklop avec douille à rotation rapide, courte, 1/2"



Code	EAN								
05003637001	121424	1/2"	125,0						1

8789 C Manche en « T » Zyklop, 1/2"

Manche en « T » Zyklop pour une transmission de couple supérieure. Pour douilles à carré 1/2" avec blocage à bille. Avec emmanchement coulissant, offrant une grande souplesse d'emploi. En chrome-vanadium haute qualité, chromage mat.

8789 C Manche en « T » Zyklop, 1/2"



Code	EAN								
05003636001	121530	1/2"	250,0						3

8795 C Joint de cardan Zyklop, 1/2"

Joint de cardan Zyklop Wera pour douilles à carré 1/4", avec blocage à bille.

8795 C Joint de cardan Zyklop, 1/2"



Code	EAN								
05003640001	121547	1/2"	69,0						1

8794 C Rallonge Zyklop « Wobble », 1/2"

Rallonge « Wobble » pour Zyklop Wera. Avec angle de basculement de 15° dans toutes les directions, permettant de travailler avec rapidité et précision même dans les endroits exigus et dérochés.

8794 C Rallonge Zyklop « Wobble », 1/2"



Code	EAN								
05003639001	121448	1/2"	52,0						1

8784 C2 Adaptateur Zyklop, 1/2", 5/16"

Élément de liaison (adaptateur) carré sur hexagone. Pour embouts à emmanchement hexagonal 5/16" répondant à la norme DIN ISO 1173-C 8 ainsi que des séries 2 Wera. Avec mandrin à serrage rapide.

8784 C2 Adaptateur Zyklop, 1/2", 5/16"



Code	EAN								
05003641001	119353	5/16"	1/2"	50,0					1

8009 Zyklop Pocket Set 1

Cliquet Zyklop compact avec réserve d'embouts qui tient dans la poche du pantalon. Admission directe magnétique pour embouts 1/4" et douilles 3/8".

Changement d'outil très rapide grâce à l'admission sans verrouillage. La tête positionnable à 0°, 15° et 90° permet d'utiliser l'outil comme cliquet et tournevis à cliquet.

La denture fine avec 72 dents permet un angle de reprise faible de seulement 5°. Large éventail d'applications grâce aux 12 embouts intégrés dans le manche.

Le mécanisme de cliquet robuste permet des couples suffisants. Association idéale d'un cliquet Zyklop et d'un jeu de tournevis 12 pièces.

- Cliquet Zyklop compact avec réserve d'embouts intégrée
- L'admission directe magnétique transforme le cliquet 3/8" en un tournevis à cliquet pour embouts avec une admission 1/4"
- Tête du cliquet librement orientable avec 5 positions prédéfinies
- Cliquet réversible à denture fine (72 dents) pour un angle de reprise faible de seulement 5°
- Réserve d'embouts captive pivotante permettant de saisir facilement les embouts et de les ranger en toute sécurité

8009 Zyklop Pocket Set 1



Code	EAN		
05004280001	4013288 221834		1
		<input type="checkbox"/> 8009 1x 3/8"x1/4"x133,0	
		<input checked="" type="checkbox"/> 851/1 BTZ 1x PH 1x25; 1x PH 2x25	
		<input checked="" type="checkbox"/> 855/1 BTZ 1x PZ 1x25; 1x PZ 2x25	
		<input checked="" type="checkbox"/> 867/1 TORX® BTZ 1x TX 10x25; 1x TX 15x25; 1x TX 20x25; 1x TX 25x25	
		<input type="checkbox"/> 840/1 BTZ 1x 3,0x25; 1x 4,0x25; 1x 5,0x25; 1x 6,0x25	

8009 Zyklop Pocket Imperial Set 1



Code	EAN		
05004282001	4013288 221841		1
		<input type="checkbox"/> 8009 1x 3/8"x1/4"x133,0	
		<input checked="" type="checkbox"/> 851/1 BTZ 1x PH 1x25; 1x PH 2x25	
		<input checked="" type="checkbox"/> 867/1 TORX® BTZ 1x TX 10x25; 1x TX 15x25; 1x TX 20x25; 1x TX 25x25	
		<input type="checkbox"/> 840/1 Z 1x 1/8"x25; 1x 5/32"x25; 1x 3/16"x25; 1x 1/4"x25	
		<input type="checkbox"/> 868/1 Z 1x # 1x25; 1x # 2x25	

8009 Zyklop Pocket Set 2

Cliquet Zyklop compact avec réserve d'embouts qui tient dans la poche du pantalon. Admission directe magnétique pour embouts 1/4" et douilles 3/8". Changement d'outil très rapide grâce à l'admission sans verrouillage.

La tête positionnable à 0°, 15° et 90° permet d'utiliser l'outil comme cliquet et tournevis à cliquet. La denture fine avec 72 dents permet un angle de reprise faible de seulement 5°. Large éventail d'applications grâce aux 12 embouts intégrés dans le manche. Le mécanisme de cliquet robuste permet des couples suffisants. Association idéale d'un cliquet Zyklop et d'un jeu de tournevis 12 pièces.

Le porte-embouts universel de 75 mm de long pour embouts 1/4" peut être utilisé comme rallonge. Avec douilles dans les dimensions les plus courantes. 1 étui textile robuste 9468 à accrocher à la ceinture ; peut aussi se fixer sur le système Wera 2go.

- Cliquet Zyklop compact avec réserve d'embouts intégrée
- L'admission directe magnétique transforme le cliquet 3/8" en un tournevis à cliquet pour embouts avec une admission 1/4"
- Tête du cliquet librement orientable avec 5 positions prédéfinies
- Cliquet réversible à denture fine (72 dents) pour un angle de reprise faible de seulement 5°
- Réserve d'embouts captive pivotante permettant de saisir facilement les embouts et de les ranger en toute sécurité
- Porte-embouts universel avec douille en acier inoxydable et puissant aimant permanent, utilisable comme rallonge
- Étui textile robuste à accrocher à la ceinture ; peut aussi se fixer sur le système Wera 2go

8009 Zyklop Pocket Set 2



Code	EAN		
05004281001	4013288 223050		1
		8009 1x 3/8"x1/4"x133,0	
		893/1/1 1x 1/4"x75	
		851/1 BTZ 1x PH 1x25; 1x PH 2x25	
		855/1 BTZ 1x PZ 1x25; 1x PZ 2x25	
		867/1 TORX® BTZ 1x TX 10x25; 1x TX 15x25; 1x TX 20x25; 1x TX 25x25	
		840/1 BTZ 1x 3,0x25; 1x 4,0x25; 1x 5,0x25; 1x 6,0x25	
		8790 HMB 1x 8,0x29,0; 1x 10,0x29,0; 1x 13,0x29,0	
		9468 1x 155,0x65,0	
		Bande autocollante 70 1x 50,0x70,0	

8009 Zyklop Pocket Imperial Set 2



Code	EAN		
05004283001	4013288 223067		1
		8009 1x 3/8"x1/4"x133,0	
		893/1/1 1x 1/4"x75	
		851/1 BTZ 1x PH 1x25; 1x PH 2x25	
		867/1 TORX® BTZ 1x TX 10x25; 1x TX 15x25; 1x TX 20x25; 1x TX 25x25	
		840/1 Z 1x 1/8"x25; 1x 5/32"x25; 1x 3/16"x25; 1x 1/4"x25	
		868/1 Z 1x # 1x25; 1x # 2x25	
		8790 HMB 1x 5/16"x29,0; 1x 3/8"x29,0; 1x 1/2"x29,0	
		9468 1x 155,0x65,0	
		Bande autocollante 70 1x 50,0x70,0	

Zyklop Pocket

Ensemble complet et compact de cliquets et tournevis. Cliquet Zyklop compact avec réserve d'embouts qui tient dans la poche du pantalon. Admission directe magnétique pour embouts 1/4" et douilles 3/8". Changement d'outil très rapide grâce à l'admission sans verrouillage. La tête positionnable à 0°, 15° et 90° permet d'utiliser l'outil comme cliquet et tournevis à cliquet. La denture fine avec 72 dents permet un angle de reprise faible de seulement 5°.

Large éventail d'applications grâce aux 12 embouts intégrés dans le manche. Le mécanisme de cliquet robuste permet des couples suffisants. Association idéale d'un cliquet Zyklop et d'un jeu de tournevis 12 pièces.

Le porte-embouts universel de 75 mm de long pour embouts 1/4" peut être utilisé comme rallonge. Avec douilles dans les dimensions les plus courantes. Dans une housse textile ; se fixe aussi sur le système Wera 2go.

- Cliquet Zyklop compact avec réserve d'embouts intégrée
- L'admission directe magnétique transforme le cliquet 3/8" en un tournevis à cliquet pour embout avec une admission 1/4"
- Tête du cliquet librement orientable avec 5 positions prédéfinies
- Cliquet réversible à denture fine (72 dents) pour un angle de reprise faible de seulement 5°
- Magasin d'embouts intégré et pivotant permettant de saisir facilement les embouts et de les ranger en toute sécurité

8009 Zyklop Pocket Set 3



Code	EAN		
05004284001	227560		1
		8009 1x 3/8"x1/4"x133,0	
		8794 SB 1x 3/8"x125,0	
		893/1/1 1x 1/4"x75	
		8790 HMB 1x 6,0x29,0; 1x 7,0x29,0; 1x 8,0x29,0; 1x 9,0x29,0; 1x 10,0x29,0; 1x 11,0x29,0; 1x 12,0x29,0; 1x 13,0x29,0; 1x 14,0x29,0; 1x 15,0x29,0; 1x 16,0x30,0; 1x 17,0x30,0	
		851/1 BTZ 1x PH 1x25; 1x PH 2x25	
		855/1 BTZ 1x PZ 1x25; 1x PZ 2x25	
		867/1 TORX® BTZ 1x TX 10x25; 1x TX 15x25; 1x TX 20x25; 1x TX 25x25	
		840/1 BTZ 1x 3,0x25; 1x 4,0x25; 1x 5,0x25; 1x 6,0x25	
		Bande autocollante 120 1x 50,0x120,0	

8009 Zyklop Pocket Set 4



Code	EAN		
05004285001	227591		1
		8009 1x 3/8"x1/4"x133,0	
		8794 SB 1x 3/8"x125,0	
		893/1/1 1x 1/4"x75	
		8790 HMB 1x 8,0x29,0; 1x 9,0x29,0; 1x 10,0x29,0; 1x 12,0x29,0; 1x 14,0x29,0; 1x 16,0x30,0; 1x 1/4"x29,0; 1x 3/16"x29,0; 1x 3/8"x29,0; 1x 7/16"x29,0; 1x 1/2"x29,0; 1x 9/16"x29,0	
		851/1 BTZ 1x PH 1x25; 1x PH 2x25	
		867/1 TORX® BTZ 1x TX 10x25; 1x TX 15x25	
		800/1 BTZ 1x 0,8x5,5x25; 1x 1,2x6,5x25	
		840/1 BTZ 1x 4,0x25; 1x 6,0x25	
		840/1 Z 1x 3/16"x25; 1x 1/4"x25	
		868/1 Z 1x # 1x25; 1x # 2x25	
		Bande autocollante 120 1x 50,0x120,0	

Le Koloss - Ce cliquet va frapper un grand coup !

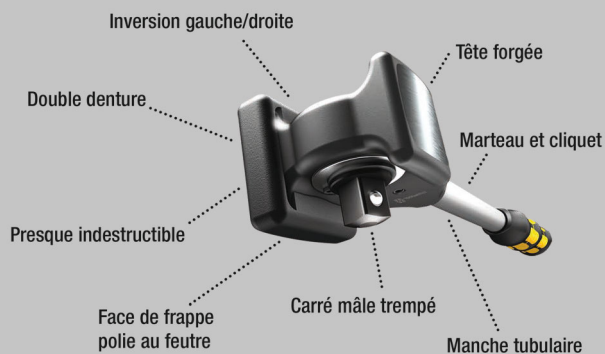

Le cliquet délibérément conçu pour être aussi utilisé comme marteau. Cliquet haute charge réversible, le « Koloss » est capable de supporter des contraintes de jusqu'à 600 newtons-mètres. Sa double denture et son angle de reprise minimal (6°) permettent un vissage rapide et précis même dans les situations de vissage étroites.

Et le « meilleur » : aucun coup, absolument aucun coup ne peut détruire le mécanisme du cliquet. Manche Kraftform multicomposants pour une résistance optimale à la pression, aux coups et à la traction ; pourvu en son extrémité d'une admission pour rallonge Koloss 8780 C et broche d'écartement Koloss 8781 C. Assortiment comprenant en outre : 1 embout protecteur permettant de préserver les matériaux et surfaces, 1 rallonge Koloss pour la transmission de couples encore plus élevés, 1 goupille de déverrouillage et 1 étui grâce auquel on a toujours le Koloss à portée de main.

- Pouvant supporter des contraintes d'au moins 600 Nm
- Avec carré mobile pour serrage à droite et à gauche
- Incluant une fonction marteau
- Manche Kraftform multicomposants pour résistance optimale à la pression, aux coups et à la traction
- Mécanisme de cliquet à denture fine pour un petit angle de reprise de 6°

8002 C Koloss All Inclusive Set, à carré 1/2"



Code	EAN		
05133862001	4013288 162403		1
		8002 C 1x 1/2"x341,0	
		8782 C 1x 2x50,0	
		8780 C 1x 341,0x137	
		8000 E 1x 40,5	
		8000 HLF 1x 175,0x75,0	

8002 C Koloss 1/2", à carré 1/2"

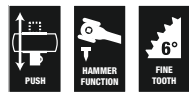

Code	EAN		
05003692001	4013288 144607		1
		8002 C 1x 1/2"x341,0	
		8782 C 1x 2x50,0	
		8000 HLF 1x 175,0x75,0	

8780 C Rallonge Koloss

Rallonge pour Koloss Wera, en acier chrome-molybdène traité pour une rigidité élastique supérieure. Utilisable comme rallonge sur le Koloss 8002 C Wera, afin d'accroître le couple à transmettre. Manche Kraftform multicomposants pour une résistance optimale à la pression, aux coups et à la traction. Mentions de sécurité gravées de manière indélébile au laser.

8780 C Rallonge Koloss



	EAN	⌀	⌀							
Code	4013288	mm	mm							
05003695001	144614	341,0	137							1

8781 C Broche d'écartement Koloss

Broche d'écartement pour Koloss Wera. Destinée à l'alignement d'œillets et de perçages. Broche conique, acier chrome-molybdène trempé pour une rigidité élastique supérieure.

8781 C Broche d'écartement Koloss



	EAN	⌀	⌀							
Code	4013288	mm	mm							
05003696001	144683	50	135,0							1

8782 C Ensemble d'embouts protecteurs Koloss

Embouts protecteurs pour Koloss Wera. Destinés à protéger les matériaux et surfaces des pièces sur lesquelles on intervient. Matériau élastomère thermoplastique souple, pour une élasticité durable et une protection maximale.

8782 C Ensemble d'embouts protecteurs Koloss



	EAN	#	mm							
Code	4013288	#	mm							
05003697001	144690	2	50,0							1

8000 E Outil de déverrouillage



	EAN	mm								
Code	4013288	mm								
05136400001	194633	40,5								1

Belt C (sangle textile porte-outils), pour 6 outils, sans garniture

- Sangle porte-outils sans garniture, pour 6 douilles 1/2"
- À mousqueton
- Mécanisme Twist to Unlock, très souple, maintien en toute sécurité et retrait facile des douilles
- Fixation simple, au mur, à l'étagère, à la servante d'atelier ou au système de transport d'outils Wera 2go

Belt C (sangle textile porte-outils), pour 6 outils, sans garniture



Code	EAN				
	4013288				
05003892001	205797				1

Belt C 0/6
1x 45,0x275,0

K30
1x 30,0x200,0

9602 Barre magnétique pour douilles, 1/2", vide

1 barre magnétique pour douilles, vide, pouvant accueillir jusqu'à 10 douilles 1/2".

La barre magnétique permet une fixation temporaire sur les surfaces métalliques et la fonction Twist to unlock le maintien et le retrait en toute sécurité des douilles.

- Barre magnétique avec rangement sûr des douilles et retrait facile (Twist to unlock) pouvant être fixée temporairement au mur, à l'étagère ou à la servante d'atelier
- Mécanisme Twist to Unlock, très souple, maintien en toute sécurité et retrait facile des douilles
- Vide, peut accueillir jusqu'à 10 douilles, 1/2"

9602 Barre magnétique pour douilles, 1/2", vide

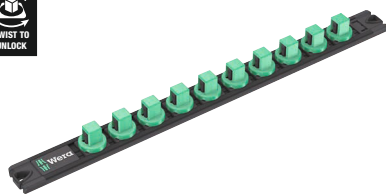

	EAN							
Code	4013288	mm	mm					
05136422001	223340	30,0	370,0					1

Belt C Impaktor (sangle textile porte-outils), pour 9 outils, sans garniture



Code	EAN							
05003893001	211484							1
			Belt C Impaktor 0/9					
			1x 71,0x210,0					
			K30					
			1x 30,0x200,0					

Zyklop Mini - une forte personnalité

Zyklop Mini 1 & 2
Mécanisme à fine denture (60 dents) ; faible angle de reprise de 6° pour un travail précis.

Zyklop Mini 1 & 2
Les faibles dimensions sont idéales pour toutes les situations de montage particulièrement étroites.

Zyklop Mini 1
Serrage rapide par molette.

Zyklop Mini 1 & 2
Inversion simple
Inversion gauche/droite aisée.



Zyklop Mini 2
convenant pour l'admission de douilles 8790 FA Wera ; outils très plats idéal pour les espaces exigus.

Wera Zyklop Mini 1 : symbiose entre puissance et beauté. Réalisation 100 % acier forgé dans la masse, pour une incroyable robustesse. Capable de supporter des contraintes allant jusqu'à 65 Nm.

Petit dimensionnement convenant tout particulièrement aux endroits exigus. Molette permettant un vissage rapide. En assortiment avec adaptateur pour douilles, le tout logé dans le Bit-Check Wera parfaitement éprouvé et muni d'une pince pour port à la ceinture. Prélèvement et remise en place faciles des outils. Robustesse élevée et haute longévité.

- Les Bit-Checks séduisent par leur fonctionnalité dans un espace ultra-réduit
- Mini-cliquet à embouts Wera, pour un vissage très rapide même dans les espaces de travail étroits
- Idéal en situation de vissage confinée
- Embouts extra-rigides, pour un usage universel
- Dans un Bit-Check maniable et robuste

Bit-Check 30 Zyklop Mini 1



Code	EAN			
	4013288			
05073640001	144652			1
		8001 A		
		1x 1/4"x87,0		
		870/1		
		1x 1/4"x25 ¹⁾		
		889/4/1 K		
		1x 1/4"x50		
		851/1 TZ PH		
		2x PH 1x25; 3x PH 2x25; 1x PH 3x25		
		855/1 TH PZ		
		1x PZ 1x25; 3x PZ 2x25; 1x PZ 3x25		
		867/1 TZ TORX®		
		1x TX 10x25; 1x TX 15x25; 1x TX 20x25;		
		1x TX 25x25; 1x TX 30x25; 1x TX 40x25		
		867/1 Z TORX® BO		
		1x TX 10x25; 1x TX 15x25; 1x TX 20x25;		
		1x TX 25x25; 1x TX 30x25		
		800/1 TZ		
		1x 1,0x5,5x25		
		840/1 Z Hex-Plus		
		1x 3,0x25; 1x 4,0x25; 1x 5,0x25; 1x 6,0x25;		
		1x 8,0x25		

¹⁾Avec bille ; pour douilles à carré à actionnement manuel

Bit-Check 30 Zyklop Mini 2



Code	EAN			
	4013288			
05346293001	145765			1
		8001 A		
		1x 1/4"x87,0		
		889/4/1 K		
		1x 1/4"x50		
		870/1		
		1x 1/4"x25 ¹⁾		
		851/1 TZ PH		
		2x PH 1x25; 3x PH 2x25; 1x PH 3x25		
		867/1 TZ TORX®		
		1x TX 10x25; 1x TX 15x25; 1x TX 20x25;		
		1x TX 25x25; 1x TX 30x25; 1x TX 40x25		
		867/1 Z TORX® BO		
		1x TX 10x25; 1x TX 15x25; 1x TX 20x25;		
		1x TX 25x25; 1x TX 30x25		
		840/1 Z Hex-Plus		
		1x 3/32"x25; 1x 1/8"x25; 1x 5/32"x25; 1x 3/16"x25;		
		1x 1/4"x25		
		800/1 TZ		
		1x 1,0x5,5x25		
		868/1 Z		
		1x # 1x25; 3x # 2x25; 1x # 3x25		

¹⁾Avec bille ; pour douilles à carré à actionnement manuel

Kraftform Kompakt Zyklus Mini 2

Cliquer et visser au format Kraftform Kompakt. Forgés dans la masse, ces cliquets Zyklus Mini 1 et 2 en version acier massif combinent la finesse des lignes à une incroyable robustesse. Pour un vissage particulièrement rapide, même dans des endroits exigus. Partout où le vissage mécanique ou à l'aide d'un outil conventionnel est impossible faute de place, les Zyklus Mini 1 ou Mini 2 trouvent un terrain d'application.

Un mini-cliquet à embouts Zyklus Mini 1 ; convient pour l'admission d'embouts à emmanchement hexagonal 1/4" répondant aux normes DIN ISO 1173-C 6,3 et E 6,3 ainsi que des séries 1 et 4 Wera ; le recours à l'adaptateur Wera 870/1 permet également l'emploi de douilles 1/4". 1 cliquet à douilles Zyklus Mini 2 ; convient pour l'admission directe des douilles spéciales Wera 8790 FA.

Kraftform Kompakt Zyklus Mini 2



Code	EAN		
05135918001	4013288 182180		1
		8001 A 1x 1/4"x87,0	
		8005 Cliquet Zyklus Mini 2 1x 107	
		813 1x 1/4"x78	
		870/1 1x 1/4"x25 ¹⁾	
		851/1 Z PH 1x PH 1x25; 1x PH 2x25	
		855/1 Z PZ 1x PZ 1x25; 1x PZ 2x25	
		867/1 TORX® 1x TX 10x25; 1x TX 15x25; 1x TX 20x25; 1x TX 25x25; 1x TX 30x25; 1x TX 40x25	
		840/1 Z Hex-Plus 1x 3,0x25; 1x 4,0x25; 1x 5,0x25; 1x 6,0x25	
		8790 FA 1x 4,0; 1x 5,0; 1x 5,5; 1x 6,0; 1x 7,0; 1x 8,0; 1x 10,0; 1x 12,0; 1x 13,0	
		Bande autocollante 120 1x 50,0x120,0	

¹⁾ Avec bille ; pour douilles à carré à actionnement manuel

Tool-Check PLUS

Combinaison d'outils réunissant cliquet, embouts, douilles et un porte-embouts dans un espace ultra-réduit. Le compagnon universel, idéal pour pouvoir répondre à une multitude de cas de figure. Porte-embouts haute qualité avec manche Kraftform Plus pour un travail agréable et ergonomique, bannissant ampoules et callosités. Zones dures pour une haute vitesse de travail, les zones tendres garantissant quant à elles une transmission de couple élevée. Mini-cliquet à embouts pour un travail rapide là où le vissage mécanique ou à l'aide d'un outil conventionnel est impossible faute de place. Inversion rapide du sens de serrage (de gauche à droite et vice versa) via le levier de commutation. Rotation rapide (avec le pouce) via la molette équipant la tête du cliquet. Maniement ultra-simple, même d'une seule main. Cliquet à tête et manche ergonomiques : la géométrie Kraftform offre des surfaces d'appui morphologiquement parfaites pour les doigts. L'admission directe des embouts dans la tête du cliquet permet d'obtenir un mini-outil idéal pour les hauteurs de travail réduites. Faible angle de reprise (6°) pour un travail précis.

Exécution robuste, 100 % acier massif forgé dans la masse. Couples de plus de 65 Nm. Porte-embouts Rapidaptor avec douille de rotation rapide : utilisable comme rallonge, pour un échange éclair des embouts – même des plus petits calibres – sans outil auxiliaire, d'une seule main. Embouts extra-rigides, pour emploi universel. Douilles à main et à machine pour quasiment toutes les applications.

Avec repéreur d'outils « Take it easy » d'identification des calibres par couleur – pour trouver facilement et rapidement l'outil requis. Spécialement étudiée pour faciliter la préhension même avec des mains huileuses. Avec gorge de capture de bille. Pour vis à tête hexagonale et écrous hexagonaux. En chrome-vanadium, chromage mat.

Tool-Check PLUS



Code	EAN		
05056490001	4013288		1
	173003		
		8001 A 1x 1/4"x87,0	
		813 1x 1/4"x78	
		889/4/1 K 1x 1/4"x50	
		870/1 1x 1/4"x25 ¹⁾	
		8790 HMA 1x 5,5x23,0; 1x 6,0x23,0; 1x 7,0x23,0; 1x 8,0x23,0; 1x 10,0x23,0; 1x 12,0x23,0; 1x 13,0x23,0	
		851/1 TZ PH 2x PH 1x25; 3x PH 2x25; 1x PH 3x25	
		855/1 TH PZ 1x PZ 1x25; 3x PZ 2x25; 1x PZ 3x25	
		867/1 TZ TORX® 1x TX 10x25; 1x TX 15x25; 1x TX 20x25; 1x TX 25x25; 1x TX 30x25; 1x TX 40x25	
		867/1 Z TORX® BO 1x TX 10x25; 1x TX 15x25; 1x TX 20x25; 1x TX 25x25; 1x TX 30x25	
		840/1 Z Hex-Plus 1x 3,0x25; 1x 4,0x25; 1x 5,0x25; 1x 6,0x25; 1x 8,0x25	
		800/1 TZ 1x 1,0x5,5x25	

¹⁾Avec bille ; pour douilles à carré à actionnement manuel

Tool-Check PLUS Imperial

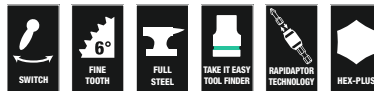

Code	EAN		
05056491001	4013288		1
	178756		
		8001 A 1x 1/4"x87,0	
		813 1x 1/4"x78	
		889/4/1 K 1x 1/4"x50	
		870/1 1x 1/4"x25 ¹⁾	
		8790 HMA 1x 3/16"x23,0; 1x 1/4"x23,0; 1x 5/16"x23,0; 1x 11/32"x23,0; 1x 3/8"x23,0; 1x 7/16"x23,0; 1x 1/2"x23,0	
		851/1 TZ PH 2x PH 1x25; 3x PH 2x25; 1x PH 3x25	
		800/1 TZ 1x 1,0x5,5x25	
		867/1 TZ TORX® 1x TX 10x25; 1x TX 15x25; 1x TX 20x25; 1x TX 25x25; 1x TX 30x25; 1x TX 40x25	
		867/1 Z TORX® BO 1x TX 10x25; 1x TX 15x25; 1x TX 20x25; 1x TX 25x25; 1x TX 30x25	
		840/1 Z Hex-Plus 1x 3/32"x25; 1x 1/8"x25; 1x 5/32"x25; 1x 3/16"x25; 1x 1/4"x25	
		868/1 V 1x # 1x25; 3x # 2x25; 1x # 3x25	

¹⁾Avec bille ; pour douilles à carré à actionnement manuel

Tool-Check 1 SB

- Cliquet à embouts 1/4", embouts extra-rigides, porte-embouts Rapidaptor, adaptateur et douilles 1/4"
- Idéal en situation de vissage confinée
- Embouts extra-rigides, pour un usage universel
- L'adaptateur Wera 870/1 permet également l'emploi de douilles 1/4"
- Avec « Take it easy » : trouver facilement le bon profil grâce à la couleur et la bonne taille grâce au marquage

Tool-Check 1 SB

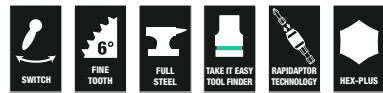

Code	EAN		
05073220001	162526		1
		8001 A 1x 1/4"x87,0	
		870/1 1x 1/4"x25 ¹⁾	
		889/4/1 K 1x 1/4"x50	
		851/1 TZ PH 2x PH 1x25; 3x PH 2x25; 1x PH 3x25	
		855/1 TH PZ 1x PZ 1x25; 3x PZ 2x25; 1x PZ 3x25	
		867/1 TZ TORX® 1x TX 10x25; 1x TX 15x25; 1x TX 20x25; 1x TX 25x25; 1x TX 30x25; 1x TX 40x25	
		867/1 Z TORX® BO 1x TX 10x25; 1x TX 15x25; 1x TX 20x25; 1x TX 25x25; 1x TX 30x25	
		800/1 TZ 1x 1,0x5,5x25	
		840/1 Z Hex-Plus 1x 3,0x25; 1x 4,0x25; 1x 5,0x25; 1x 6,0x25; 1x 8,0x25	
		8790 HMA 1x 5,5x23,0; 1x 6,0x23,0; 1x 7,0x23,0; 1x 8,0x23,0; 1x 10,0x23,0; 1x 12,0x23,0; 1x 13,0x23,0	

¹⁾Avec bille ; pour douilles à carré à actionnement manuel

Tool-Check Automotive 1



Code	EAN		
05200995001	165343		1
		8001 A 1x 1/4"x87,0	
		870/1 1x 1/4"x25 ¹⁾	
		889/4/1 K 1x 1/4"x50	
		851/1 TZ PH 1x PH 1x25; 1x PH 2x25; 1x PH 3x25	
		867/1 TZ TORX® 1x TX 10x25; 1x TX 15x25; 1x TX 20x25; 1x TX 25x25; 1x TX 30x25; 1x TX 40x25	
		867/1 Z TORX® BO 1x TX 10x25; 1x TX 15x25; 1x TX 20x25; 1x TX 25x25; 1x TX 30x25	
		800/1 TZ 1x 1,0x5,5x25	
		840/1 Z Hex-Plus 1x 3,0x25; 1x 4,0x25; 1x 5,0x25; 1x 6,0x25; 1x 8,0x25	
		860/1 XZN 1x M 4x25; 1x M 5x25; 1x M 6x25; 1x M 8x25	
		873/1 Five Lobe 1x 20x25; 1x 25x25; 1x 27x25; 1x 30x25	
		8790 HMA 1x 5,5x23,0; 1x 6,0x23,0; 1x 7,0x23,0; 1x 8,0x23,0; 1x 10,0x23,0; 1x 12,0x23,0; 1x 13,0x23,0	

¹⁾Avec bille ; pour douilles à carré à actionnement manuel

Bit-Check 10 Zyklop Mini BiTorsion 1

De nombreux outils dans un espace ultra-réduit. Le classement par type de pointe et calibres permet un accès rapide aux embouts. Le mini-cliquet à embouts Wera. Réalisation 100 % acier forgé dans la masse. La fine denture (60 dents) du mécanisme du cliquet autorise un faible angle de reprise (6° seulement), pour un travail précis. Inversion gauche/droite aisée. Tête et manche ergonomiques.

- Mini-cliquet à embouts 1/4" plus embouts extra-rigides

Bit-Check 10 Zyklop Mini BiTorsion 1



Code	EAN		
05057418001	4013288 195951		1
		8001 A 1x 1/4"x87,0	
		851/1 BTZ PH 1x PH 1x25; 1x PH 2x25	
		855/1 BTZ PZ 1x PZ 1x25; 1x PZ 2x25	
		867/1 TORX® BTZ 1x TX 15x25; 1x TX 20x25; 1x TX 25x25	
		840/1 BTZ Hex-Plus 1x 4,0x25; 1x 5,0x25	

Bit-Check 10 Zyklop Mini 1

De nombreux outils dans un espace ultra-réduit. Le classement par type de pointe et calibres permet un accès rapide aux embouts. Le mini-cliquet à embouts Wera. Réalisation 100 % acier forgé dans la masse.

La fine denture (60 dents) du mécanisme du cliquet autorise un faible angle de reprise (6° seulement), pour un travail précis. Inversion gauche/droite aisée. Tête et manche ergonomiques.

- Embouts extra-rigides, pour un usage universel

Bit-Check 10 Zyklop Mini 1



Code	EAN		
05073645001	4013288 168115		1
		8001 A 1x 1/4"x87,0	
		851/1 Z PH 1x PH 1x25; 1x PH 2x25	
		855/1 Z PZ 1x PZ 1x25; 1x PZ 2x25	
		867/1 TORX® 1x TX 15x25; 1x TX 20x25; 1x TX 25x25	
		840/1 Z Hex-Plus 1x 4,0x25; 1x 5,0x25	

Bicycle Set 1

Les spécialistes du cycle et cyclistes passionnés adorent bricoler les vélos. Wera propose un assortiment d'outils « Bicycle Set 1 » qui est particulièrement compact et rassemble les principaux outils nécessaires en une trousse textile.

La trousse très résistante contient un cliquet Zyklop Mini 1 et 10 embouts à technologie Wera spécialement adaptés aux besoins des cycles.

Les démonte-pneus en plastique renforcé de fibre de verre permettent de retirer les pneus de la jante en toute sécurité, sans endommager la jante.

- Jeu d'outils de vissage compact 14 pièces pour vélo, y compris pour les déplacements
- Composition pratique pour le montage et les réparations aussi bien pros que privées
- Outils bien adaptés à l'usage courant sur vélos, VTT et E-Bikes
- Trousse robuste, compacte et n'abîmant pas les surfaces
- Jeu comprenant un cliquet à embout Mini, une rallonge et deux démonte-pneus avec fonctionnalités supplémentaires

Bicycle Set 1



Code	EAN		
	4013288		
05004170001	207623		1
		8001 A 1x 1/4"x87,0	
		3899/4/1 1x 1/4"x100	
		851/1 Z PH 1x PH 2x25	
		867/1 TORX® 1x TX 10x25; 1x TX 25x25	
		840/1 Z Hex-Plus 1x 2,0x25; 1x 2,5x25; 1x 3,0x25; 1x 4,0x25; 1x 5,0x25; 1x 6,0x25; 1x 8,0x25	
		9502 1x 105.0	
		9503 1x 105.0	
		K70 1x 50,0x70,0	

Bicycle Set 3

Composition cycle avec cliquet, Embouts, Douilles et Porte-embout le tout très compact. Parfait pour un usage universel grâce à sa grande modularité.

Manche porte-embouts ergonomique Kraftform Plus rendant chaque usage simple et plaisant. Zone dure pour une rotation sans effort et zone tendre pour une parfaite transmission de la force.

Un cliquet pour plus de rapidité lorsque l'espace ne permet pas l'usage d'une visseuse.

L'inverseur permet de visser et dévisser à convenance. Rotation rapide grâce au moletage de la couronne.

Utilisation très simple avec une seule main. Manche de clique ergonomique Kraftform assure une adaptation parfaite aux doigts.

Le montage direct de l'embouts dans le cliquet assure un encombrement minimum.

Angle de reprise fin de 6° pour une précision maximum. Forgé en métal monobloc.

Couple max. supérieur à 65 Nm. Le porte-embouts Rapidaptor permet un changement très rapide des embouts à une seule main et sa bague flottante permet une précision supérieure de vissage.

Embouts extra-dur pour un usage universel. Série de douilles pour encore plus de combinaisons.

Take it easy: marquage de couleur selon la taille pour trouver facilement le bon outil. Le moletage permet un usage simple même avec les mains huileuses.

Avec gorge à bille. Pour vis et écrous 6 pans. Chrome Vanadium en finition mat.

- Jeu d'outils de vissage compact 41 pièces pour vélo, y compris pour les déplacements
- Composition pratique pour le montage et les réparations aussi bien pros que privées
- Composition d'outils variés pour l'usage courant sur vélos, VTT et E-Bikes
- Take it easy: marquage de couleur selon la taille
- Pochette textile de protection compact et robuste
- Comprend deux démonte-pneus avec fonctionnalités supplémentaires

Bicycle Set 3



Code	EAN		
05004172001	4013288 211248		1
		8001 A 1x 1/4"x87,0	
		813 1x 1/4"x78	
		889/4/1 K 1x 1/4"x50	
		870/1 1x 1/4"x25 ¹⁾	
		8790 HMA 1x 5,5x23,0; 1x 6,0x23,0; 1x 7,0x23,0; 1x 8,0x23,0; 1x 10,0x23,0; 1x 13,0x23,0; 1x 15,0x23,0	
		851/1 TZ PH 1x PH 1x25; 2x PH 2x25; 1x PH 3x25	
		867/1 TZ TORX® 1x TX 10x25; 1x TX 15x25; 2x TX 20x25; 2x TX 25x25; 1x TX 27x25; 1x TX 30x25; 1x TX 40x25	
		800/1 TZ 1x 0,5x4,0x25; 1x 0,6x4,5x25; 1x 1,0x5,5x25	
		840/1 Z Hex-Plus 1x 2,0x25; 1x 2,5x25; 1x 3,0x25; 1x 4,0x25; 1x 5,0x25; 1x 6,0x25; 1x 8,0x25	
		842/1 Z 1x 2,5x25; 1x 3,0x25; 1x 4,0x25; 1x 5,0x25; 1x 6,0x25	
		9502 1x 105.0	
		9503 1x 105.0	
		K120 1x 50,0x120,0	

¹⁾Avec bille ; pour douilles à carré à actionnement manuel

Bicycle Set 3 A

Jeu d'outils pour vélo réunissant cliquet, embouts, douilles et porte-embouts dans un espace réduit au minimum. Le compagnon universel, idéal pour une multitude de cas de figure. La touche en plus : le jeu comprend deux pochettes : celle pour le jeu entier et une petite pochette souple pour pouvoir glisser sans risque dans la poche de son maillot les outils que l'on souhaite emmener. La pochette souple est dotée de boucles supplémentaires pour accueillir des cartouches de CO₂ (cartouches non comprises).

Avec outils pratiques (dérive-chaîne et crochet de chaîne) pour réparer les chaînes de vélos.

Porte-embouts haut de gamme avec manche Kraftform Plus favorisant l'ergonomie au travail. Cliquet à embout pour travailler rapidement quand le vissage avec une machine ou un outil manuel conventionnel est impossible faute de place. Inversion rapide du sens de serrage, de gauche à droite et inversement, grâce au levier d'inversion. Rotation rapide (avec le pouce) par la molette sur la tête de cliquet. Utilisation très facile même avec une seule main. Manche/tête de cliquet ergonomiques : la géométrie Kraftform offre des surfaces d'appui morphologiquement parfaites pour les doigts. L'admission directe des embouts dans la tête du cliquet permet d'obtenir un mini-outil idéal pour les hauteurs de travail réduites. Faible angle de reprise de 6° pour un travail précis. Exécution robuste en acier massif forgé. Couples de plus de 65 Nm. Porte-embouts Rapidaptor avec bague de rotation rapide : utilisable comme rallonge, pour le changement ultrarapide des embouts, même les plus petits calibres, sans outil auxiliaire et d'une seule main.

Douilles Zyklop avec code couleur en fonction de la taille et indication de la taille – pour trouver rapidement et facilement la douille nécessaire. Facile à saisir et à manier grâce au moletage à l'arrière, même avec les mains grasses. Avec gorge à bille. Pour vis et écrous à tête hexagonale. En chrome-vanadium, chromé mat.

Les démonte-pneus en plastique renforcé de fibre de verre permettent de retirer les pneus de la jante, sans endommager la jante. Un démonte-pneu avec démonte-obus, un démonte-pneu avec admission d'embout 1/4".

- Jeu d'outils de vissage compact 41 pièces pour vélo, y compris pour les déplacements
- Composition pratique pour le montage et les réparations aussi bien pros que privées
- Composition d'outils variés pour l'usage courant sur vélos, VTT et E-Bikes
- Take it easy: marquage de couleur selon la taille
- Pochette textile de protection compact et robuste
- Comprend deux démonte-pneus avec fonctionnalités supplémentaires

Bicycle Set 3 A



Code	EAN		
05004183001	4013288 227607		1
		8001 A 1x 1/4"x87,0	
		813 1x 1/4"x78	
		3899/4/1 1x 1/4"x100	
		889/4/1 K 1x 1/4"x50	
		870/1 1x 1/4"x25 ¹⁾	
		8790 HMA 1x 5,5x23,0; 1x 6,0x23,0; 1x 8,0x23,0; 1x 9,0x23,0; 1x 10,0x23,0; 1x 13,0x23,0; 1x 15,0x23,0	
		851/1 TZ 1x PH 1x25; 1x PH 2x25	
		867/1 TZ TORX® 1x TX 10x25; 1x TX 15x25; 1x TX 20x25; 1x TX 25x25; 1x TX 27x25; 1x TX 30x25	
		800/1 TZ 1x 0,5x4,0x25; 1x 0,6x4,5x25	
		840/1 Z 1x 2,0x25; 1x 2,5x25; 1x 3,0x25; 1x 4,0x25; 1x 5,0x25; 1x 6,0x25; 1x 8,0x25	
		842/1 Z 1x 2,5x25; 1x 3,0x25; 1x 4,0x25; 1x 5,0x25; 1x 6,0x25	
		9502 1x 105,0	
		9503 1x 105,0	
		9513 Détacheur de chaîne	
		9512 Crochet de chaîne	
		9481 1x 203,0x85,0	
		9480 1x 90,0x135,0	
		Bande autocollante 120 1x 50,0x120,0	

¹⁾ Avec bille ; pour douilles à carré à actionnement manuel

Bicycle Set 9





Un large choix d'outils vélo pour un encombrement minimum. Le classement des 9 embouts en acier inoxydable en fonction de la pointe et de la taille permet d'accéder rapidement à l'outil souhaité.

Avec cliquet à embout Wera Zyklop Mini 1 en acier massif forgé. Le mécanisme à fine denture de 60 dents permet un faible angle de reprise de 6° pour un travail précis. La molette permet de visser rapidement dans les endroits trop exigus pour le cliquet. Inversion gauche/droite aisée. Tête et manche du cliquet ergonomiques. Repéreur d'outils « Take it easy » avec code couleur en fonction de la taille pour trouver rapidement et facilement l'outil nécessaire.

- Jeu 10 pièces Zyklop Mini
- Mini-cliquet pour l'admission directe de douilles 1/4"
- Forgé en métal monobloc pour plus de 65 Nm de résistance
- Mécanisme de cliquet à denture fine pour un petit angle de reprise de 6°
- Les embouts en acier inoxydable

Bicycle Set 9



Code	EAN		
05004177001	4013288 220646		 1
		 8001 A 1x 1/4"x87,0	
		 3851/1 TS PH 1x PH 2x25	
		 3867/1 TS TORX® 1x TX 10x25; 1x TX 25x25	
		 3840/1 TS 1x 2,0x25; 1x 2,5x25; 1x 3,0x25; 1x 4,0x25; 1x 5,0x25; 1x 6,0x25	

8001 A Zyklop Mini 1 Mini-cliquet à embouts 1/4" SB à emmanchement 1/4"

Le cliquet à embouts Wera. Maniement des plus aisés, même d'une seule main, en situation de vissage confinée. Réalisation 100 % acier forgé dans la masse.

La fine denture (60 dents) du mécanisme du cliquet autorise un faible angle de reprise (6° seulement), pour un travail précis. La molette permet un vissage rapide dans les espaces exigus où le « cliquetage » ne peut s'envisager. Inversion gauche/droite aisée. Tête et manche ergonomiques. Pour l'admission d'embouts et de douilles à emmanchement 1/4".

- Convient pour l'admission directe d'embouts à emmanchement hexagonal 1/4"
- Réalisation en acier 100 % forgé
- Couples de plus de 65 Nm
- Mécanisme de cliquet à denture fine pour un petit angle de reprise de 6°
- Idéal en situation de vissage confinée

8001 A Zyklop Mini 1 Mini-cliquet à embouts 1/4" SB à emmanchement 1/4"



Code	EAN			
05073230001	144638			1
		● 8001 A 1x 1/4"x87,0		
		○ 870/1 1x 1/4"x25 ¹⁾		

¹⁾ Avec bille ; pour douilles à carré à actionnement manuel

8005 Cliquet Zyklop Mini 2

Zyklop Mini 2 permettant l'admission directe des douilles spéciales Wera Zyklop. La finesse des lignes combinée à une incroyable robustesse. Pour un vissage particulièrement rapide, même dans des endroits exigus. Partout où le vissage mécanique ou à l'aide d'un outil conventionnel est impossible faute de place, le Zyklop Mini 2 trouve un terrain d'application.

- Admission directe des douilles spéciales Zyklop
- Faible angle de reprise de 6° pour travaux précis
- Inversion gauche/droite aisée
- L'idéal pour les situations de montage dans les endroits particulièrement exigus

8005 Cliquet Zyklop Mini 2



Code	EAN	∅								
05003660001	179616	107								1

8008 A Cliquet Zyklop Mini 3, à carré 1/4"

Le cliquet 1/4" Wera Zyklop Mini 3. Utilisation simple à une main lorsqu'il n'y a que peu de place.

Forgé en métal monobloc. Mécanique à 60 dents et angle de reprise de 6° pour un travail de précision.

Le moletage de la couronne assure la rapidité de vissage lorsqu'il n'y a pas de place pour cliqueter. Levier d'inversion. Manche et tête ergonomique.

- Mini-cliquet pour l'admission directe d'écrous 1/4"
- Forgé en métal monobloc pour plus de 65 Nm de résistance
- Mécanisme de cliquet à denture fine pour un petit angle de reprise de 6°
- Inversion gauche/droite aisée
- Idéal en situation de vissage confinée

8008 A Cliquet Zyklop Mini 3, à carré 1/4"



Code	EAN	Icon	mm						Icon
05003793001	211699	1/4"	87,0						1

8790 FA Douille à carré Zyklop avec emmanchements 1/4" et hexagonal Hex 11

Douille Zyklop à emmanchement carré 1/4" et six pans Hex, pour le vissage manuel avec un cliquet 1/4".

8790 FA Douille à carré Zyklop avec emmanchements 1/4" et hexagonal Hex 11



	EAN	Icon	mm	mm	mm	mm	mm	Icon
Code	4013288	Icon	mm	mm	mm	mm	mm	Icon
05003665001	179623	4,0	9,5	6,4	11,8	18,0		1
05003666001	179630	4,5	9,5	7,0	11,8	18,0		1
05003667001	179647	5,0	9,5	7,6	11,8	18,0		1
05003668001	179654	5,5	9,5	8,2	11,8	18,0		1
05003669001	179661	6,0	9,5	9,2	11,8	18,0		1
05003670001	183408	7,0	9,5	10,4	11,8	18,0		1
05003675001	179678	8,0	9,5	11,5	11,8	18,0		1
05003690001	179685	10,0	9,5	13,8	11,8	18,0		1
05003684001	183415	12,0	9,5	16,8	11,8	18,0		1
05003685001	179692	13,0	9,5	17,8	11,8	18,0		1





Les clés mixtes Joker

Joker : Meilleur en tout

Très faible angle de reprise

Butée terminale pour un vissage plus rapide

Fonction de retenue bien pratique

Sécurité accrue, avec effet antidérapant

Clé mixte à cliquet haute qualité signée Wera : Tout ce qu'une clé doit être capable de faire. Et bien davantage encore. En plus rapide, en mieux, en plus esthétique. Bref, un vrai Joker ! La nouvelle génération des clés mixtes à cliquet. Pour vis à tête hexagonale / écrous hexagonaux. Avec fonction de retenue assurée par une plaque métallique implantée dans la fourche, réduisant le risque d'égarer vis et écrous.

La plaque métallique interchangeable située dans la fourche bloque les vis et les écrous grâce à ses dents extra-dures et diminue le risque de ripage. La butée terminale intégrée est à même d'empêcher le glissement vertical hors de la tête de vis et permet le déploiement de couples élevés. La morphologie dodécagonale engendre une liaison géométrique intime avec la vis ou l'écrou, réduisant le risque de ripage.

L'angle de reprise de 30° seulement côté fourche permet d'éviter le retournement laborieux de la clé lors du vissage. Mécanisme à cliquet à denture exceptionnellement fine (80 dents) côté œillet, offrant un maximum de souplesse même aux endroits exigus. Le forgeage à géométrie spécialement étudiée assure une transmission de couple élevée et une haute résistance à la flexion.

Réalisation en acier chrome-molybdène performant, avec revêtement nickel-chrome pour une haute tenue à la corrosion. Avec repéreur d'outil « Take it easy » : identification des calibres par couleur.

- Avec fonction de retenue très pratique, assurée par une platine métallique dans la fourche
- Fini le dérapage grâce à la butée !
- La géométrie 12 pans réduit le risque de dérapage
- Angle de reprise de seulement 30°
- Avec « Take it easy » : trouver facilement la bonne taille d'outil grâce à la couleur

6000 Clés mixtes à cliquet Joker



	EAN							
Code			mm	mm	mm	mm	mm	
05073268001	167309		8	144	20	5,5	18	3
05073270001	164360		10	159	22	5,5	21	3
05073271001	167316		11	165	25	6,3	22	3
05073272001	167323		12	170,7	26,3	6,6	25	3
05073273001	164377		13	177	27,3	7	25	3
05073274001	167330		14	188	29,3	7,5	28	3
05073275001	167347		15	200	32,3	7,8	28,5	3
05073276001	167392		16	212	35	8,2	32,7	3
05073277001	164384		17	224	37,2	8,5	32,7	3
05073278001	167408		18	235	39	9	33,8	3
05073279001	164391		19	246	42	9,5	34,8	3

6000 Clés mixtes à cliquet Joker, syst. impérial



	EAN							
Code				mm	mm	mm	mm	
05073280001	167354		5/16"	144	20	5,5	18	3
05073281001	167361		3/8"	159	22	5,5	21	3
05073282001	167378		7/16"	165	25	6,3	22	3
05073283001	167385		1/2"	177	27,3	7	25	3
05073284001	167415		9/16"	188	29,3	7,5	28	3
05073285001	167422		5/8"	212	35	8,2	32,7	3
05073286001	167439		11/16"	235	39	9	33,8	3
05073287001	167446		3/4"	246	42	9,5	34,8	3

9630 Barre magnétique 6000 Joker 1 Jeu de clés mixtes à cliquet

- 11 pièces
- La barre se fixe solidement aux surfaces métalliques grâce à un aimant puissant. La barre peut aussi être vissée au mur
- Les attaches de la barre offrent un maintien parfait des outils

9630 Barre magnétique 6000 Joker 1 Jeu de clés mixtes à cliquet



Code	EAN		
05020014001	228949		1
		6000 Joker 1x 8x144; 1x 10x159; 1x 11x165; 1x 12x170,7; 1x 13x177; 1x 14x188; 1x 15x200; 1x 16x212; 1x 17x224; 1x 18x235; 1x 19x246	
		9610 1x 30,0x370,0	

9631 Barre magnétique 6000 Joker 2 Jeu de clés mixtes à cliquet

- 5 pièces

9631 Barre magnétique 6000 Joker 2 Jeu de clés mixtes à cliquet



Code	EAN		
05020015001	229847		1
		6000 Joker 1x 8x144; 1x 10x159; 1x 13x177; 1x 17x224; 1x 19x246	
		9610 1x 30,0x370,0	

9632 Barre magnétique 6000 Joker Imperial 1 Jeu de clés mixtes à cliquet

- 8 pièces

9632 Barre magnétique 6000 Joker Imperial 1 Jeu de clés mixtes à cliquet



Code	EAN		
05020016001	229861		1
		6000 Joker Imperial 1x 5/16"x144; 1x 3/8"x159; 1x 7/16"x165; 1x 1/2"x177; 1x 9/16"x188; 1x 5/8"x212; 1x 11/16"x235; 1x 3/4"x246	
		9610 1x 30,0x370,0	

6000 Joker 11 Set 1 Jeu de clés mixtes à cliquet

- Sous robuste pochette pliante

6000 Joker 11 Set 1 Jeu de clés mixtes à cliquet



Code	EAN		
05020013001	4013288 167521		1
6000 Joker 1x 8x144; 1x 10x159; 1x 11x165; 1x 12x170,7; 1x 13x177; 1x 14x188; 1x 15x200; 1x 16x212; 1x 17x224; 1x 18x235; 1x 19x246			

6000 Joker 8 Imperial Set 1 Jeu de clés mixtes à cliquet, syst. impérial

- Sous robuste pochette pliante

6000 Joker 8 Imperial Set 1 Jeu de clés mixtes à cliquet, syst. impérial

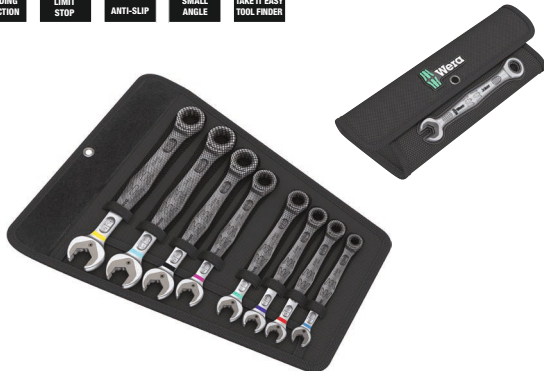

Code	EAN		
05020012001	4013288 167514		1
6000 Joker Imperial 1x 5/16"x144; 1x 3/8"x159; 1x 7/16"x165; 1x 1/2"x177; 1x 9/16"x188; 1x 5/8"x212; 1x 11/16"x235; 1x 3/4"x246			

6000/6002 Joker 6 Set 1 Jeu de clés mixtes à cliquet / clés double fourche

- La double fourche Joker se prête idéalement au (contre-)serrage de vis et d'écrous.
- Sous robuste pochette pliante

6000/6002 Joker 6 Set 1 Jeu de clés mixtes à cliquet / clés double fourche



Code	EAN		
05020022001	4013288 173034		1
6000 Joker 1x 10x159; 1x 13x177; 1x 17x224; 1x 19x246 6002 Joker Double 1x 10x13x167; 1x 17x19x235			

6000 Joker 4 Set 1 Jeu de clés mixtes à cliquet

- Sous robuste pochette pliante

6000 Joker 4 Set 1 Jeu de clés mixtes à cliquet



Code	EAN		
05073290001	4013288 164407		1
6000 Joker 1x 10x159; 1x 13x177; 1x 17x224; 1x 19x246			

6000 Joker 4 Imperial Set 1 Jeu de clés mixtes à cliquet, syst. impérial

- Sous robuste pochette pliante

6000 Joker 4 Imperial Set 1 Jeu de clés mixtes à cliquet, syst. impérial



Code	EAN		
05073295001	167460		1
6000 Joker Imperial			
1x 7/16"x165; 1x 1/2"x177; 1x 9/16"x188; 1x 3/4"x246			
Bande autocollante 120			
1x 50,0x120,0			

6001 Joker Switch

Clé mixte à cliquet Joker coudée côté cliquet et à levier d'inversion. Avec fonction de retenue assurée par une plaque métallique implantée dans la fourche, réduisant le risque d'égarer vis et écrous. La butée terminale intégrée est à même d'empêcher le glissement vertical hors de la tête de vis et permet le déploiement de couples élevés.

La plaque métallique interchangeable située dans la fourche bloque les vis et les écrous grâce à ses dents extra-dures et diminue le risque de ripage. La morphologie dodécagonale engendre une liaison géométrique intime avec la vis ou l'écrou, réduisant le risque de ripage.

L'angle de reprise de 30° seulement côté fourche permet d'éviter le retournement laborieux de la clé lors du vissage. e de reprise de 30° seulement côté fourche permet d'éviter le retournement laborieux de la clé lors du vissage. Mécanisme à inversion du cliquet à denture exceptionnellement fine (80 dents) côté œillet, offrant un maximum de souplesse même aux endroits exigus. Précision du mécanisme du cliquet audible au déclic.

Le robuste élément d'encliquetage en deux parties assure en outre une extrême stabilité. Côté cliquet coudé à 15° pour des travaux sûrs à couples élevés. Le forgeage à géométrie spécialement étudiée assure une transmission de couple élevée et une haute résistance à la flexion. Réalisation en acier chrome-molybdène performant, avec revêtement nickel-chrome pour une haute tenue à la corrosion. Avec repéreur d'outils « Take it easy » d'identification des calibres par couleur.

- Avec fonction de retenue très pratique, assurée par une platine métallique dans la fourche
- Fini le dérapage grâce à la butée !
- Avec « Take it easy » : trouver facilement la bonne taille d'outil grâce à la couleur

6001 Clés mixtes à cliquet Joker Switch, à inversion



Code	EAN							
05020064001	184696	8	144	20,3	5,5	18	3	
05020065001	183903	10	159	23	5,5	21,5	3	
05020066001	183910	11	165	24,3	6,3	22	3	
05020067001	183927	12	171	26,3	6,6	25	3	
05020068001	184702	13	179	27,3	7	26	3	
05020069001	184719	14	187	30	7,5	28	3	
05020070001	184726	15	199	32	7,8	28,8	3	
05020071001	184733	16	213	35	8,2	31,7	3	
05020072001	184740	17	225	37	8,5	33	3	
05020073001	184757	18	234	39,5	9	34	3	
05020074001	184764	19	246	42	9,5	34,7	3	

6001 Clés mixtes à cliquet Joker Switch, à inversion, syst. impérial



Code	EAN							
05020075001	184788	5/16"	144	20,3	5,5	18	3	
05020076001	184795	3/8"	159	23	5,5	21,5	3	
05020077001	184801	7/16"	165	24,3	6,3	22	3	
05020078001	184818	1/2"	171	26,3	6,6	25	3	
05020079001	184825	9/16"	187	30	7,5	28	3	
05020080001	184832	5/8"	213	35	8,2	31,7	3	
05020081001	184849	11/16"	234	39,5	9	34	3	
05020082001	184771	3/4"	246	42	9,5	34,7	3	

6001 Joker Switch 11 Set 1 Jeu de clés mixtes à cliquet

- Housse textile compacte de grande robustesse, faible poids et volume

6001 Joker Switch 11 Set 1 Jeu de clés mixtes à cliquet



Code	EAN		
05020091001	4013288 184160		1
		6001 Joker Switch 1x 8x144; 1x 10x159; 1x 11x165; 1x 12x171; 1x 13x179; 1x 14x187; 1x 15x199; 1x 16x213; 1x 17x225; 1x 18x234; 1x 19x246	
		Bande autocollante 240 1x 50,0x240,0	

6001 Joker Switch 8 Imperial Set 1 Jeu de clés mixtes à cliquet, syst. impérial

- Housse textile compacte de grande robustesse, faible poids et volume

6001 Joker Switch 8 Imperial Set 1 Jeu de clés mixtes à cliquet, syst. impérial



Code	EAN		
05020093001	4013288 184153		1
		6001 Joker Switch Imperial 1x 7/16"x144; 1x 3/8"x159; 1x 7/16"x165; 1x 1/2"x171; 1x 9/16"x187; 1x 5/8"x213; 1x 11/16"x234; 1x 3/4"x246	
		Bande autocollante 240 1x 50,0x240,0	

6001 Joker Switch 4 Set 1 Jeu de clés mixtes à cliquet

- Sous robuste pochette pliante

6001 Joker Switch 4 Set 1 Jeu de clés mixtes à cliquet



Code	EAN		
05020090001	4013288 184139		1
		6001 Joker Switch 1x 10x159; 1x 13x179; 1x 17x225; 1x 19x246	
		Bande autocollante 120 1x 50,0x120,0	

6001 Joker Switch 4 Imperial Set 1 Jeu de clés mixtes à cliquet, syst. impérial

- Sous robuste pochette pliante

6001 Joker Switch 4 Imperial Set 1 Jeu de clés mixtes à cliquet, syst. impérial



Code	EAN		
05020092001	4013288 184146		1
		6001 Joker Switch Imperial 1x 7/16"x165; 1x 1/2"x171; 1x 9/16"x187; 1x 3/4"x246	
		Bande autocollante 120 1x 50,0x120,0	

6002 Clés double fourche Joker

- Avec fonction de retenue très pratique, assurée par une platine métallique dans la fourche
- Fini le dérapage grâce à la butée !
- La géométrie 12 pans réduit le risque de dérapage
- Angle de reprise de seulement 30°
- Avec « Take it easy » : trouver facilement la bonne taille d'outil grâce à la couleur

6002 Clés double fourche Joker



Code	EAN								
05020259001	219015		8	20	10	23	5,5	3	
05003760001	173010		10	23	13	27	5,5	3	
05003765001	173027		17	37	19	42	8,5	3	
05020260001	212764		20	48	22	51	10	3	
05020261001	212771		22	48	24	51	10	3	
05020262001	212788		24	51	27	60	11	3	
05020263001	212795		27	63	32	66	12	3	
05020264001	212801		30	63	32	66	12	3	

6003 Clés mixtes Joker

Comme les espaces de montage pour les travaux de vissage deviennent de plus en plus exigus, il faut des outils qui permettent aux utilisateurs de bien travailler même dans ces situations. Les espaces de montage étroits nécessitent des points d'ancrage supplémentaires de l'outil. Est-il possible de modifier les clés mixtes de manière à augmenter leurs possibilités d'ancrage ?

La fourche pivotant à 7,5° et la forme dodécagonale permettent de doubler les points d'ancrage. Lors de la rotation répétée à 180° de la clé dans l'axe longitudinal pendant le vissage, il existe quatre possibilités d'ancrage et les écrous ou têtes de vis peuvent être « agrippés » tous les 15°. La Joker 6003 avec la forme astucieuse de sa fourche augmente considérablement le spectre d'utilisation dans les espaces de montage exigus.

La Joker 6003 trouve pour ainsi dire d'elle-même le point d'ancrage suivant à chaque rotation. Le côté œil, fin mais robuste, est coudé à 15° par rapport à l'axe de l'outil.

Le traitement de surface haut de gamme assure une protection anticorrosion supérieure durable. Avec repéreur d'outils Take it easy : code couleur en fonction de la taille.

- Particulièrement bien adapté aux espaces exigus
- La forme spéciale de la fourche élargit les possibilités d'ancrage de l'outil
- Le faible angle de reprise de la fourche « agrippe » la vis tous les 15°
- Côté œil fin coudé à 15°
- Avec « Take it easy » : trouver facilement la bonne taille d'outil grâce à la couleur

6003 Clés mixtes Joker



Code	EAN								
05020190001	219039		5,5	105	16	4	10	3	
05020198001	218780		6	105	16	4	10	3	
05020199001	218773		7	110	17,7	4,2	11,5	3	
05020200001	212528		8	115	19	4,5	12,5	3	
05020219001	220097		9	120	21	4,8	13,5	3	
05020201001	212542		10	125	22	5	15	3	
05020202001	212559		11	135	24,5	5	17	3	
05020203001	212566		12	148	26	5,5	18	3	
05020204001	212696		13	160	27	6	19	3	
05020205001	212702		14	167	29	6	20	3	
05020206001	212719		15	174	32	6	22	3	
05020207001	212726		16	182	35	6,5	23	3	
05020208001	212733		17	190	38	6,5	24,5	3	
05020209001	212740		18	210	39	7,5	26	3	
05020210001	212757		19	230	42	7,5	27,5	3	
05020500001	218797		20	230	45	7,5	29	3	
05020501001	218803		21	260	47	7,5	30	3	
05020502001	218841		22	260	49	7,5	31,5	3	
05020503001	218858		24	280	53	8	36	3	
05020504001	218865		27	300	60	8,5	40	3	
05020505001	218872		30	330	66	9	43	3	
05020506001	218889		32	360	70	9,5	45,5	3	
05020507001	218896		36	460	80	10	50,5	3	

6003 Clés mixtes Joker, système impérial



Code	EAN								
05020220001	219046		1/4"	105	16	4	10	3	
05020211001	212979		5/16"	115	19	4,5	12,5	3	
05020212001	212986		3/8"	125	22	5	15	3	
05020213001	212993		7/16"	135	24,5	5	17	3	
05020214001	213006		1/2"	160	26	6	19	3	
05020215001	213013		9/16"	167	29	6	20	3	
05020216001	213020		5/8"	182	35	6,5	23	3	
05020217001	213037		11/16"	210	40	7,5	26	3	
05020218001	213044		3/4"	230	42	7,5	27,5	3	

6003 Joker Pedal Clé mixte

La clé à pédale extrafine 6003 Joker Pedal est idéale pour les espaces de travail réduits.

- Particulièrement bien adapté aux espaces exigus
- La forme spéciale de la fourche élargit les possibilités d'ancrage de l'outil
- Le faible angle de reprise de la fourche « agrippe » la vis tous les 15°
- Côté œil fin coudé à 15°
- Joker 6003 Pedal taille 15 avec fourche plate pour le montage et le démontage des pédales
- Take it easy: marquage de couleur selon la taille

6003 Joker Pedal Clé mixte



	EAN						
Code	4013288	mm	mm	mm	mm	mm	
05020221001	220677	15	174	32	4,5	22	1

6003 Joker 22 Set 1 Jeu de clés mixtes

Comme les espaces de montage pour les travaux de vissage deviennent de plus en plus exigus, il faut des outils qui permettent aux utilisateurs de bien travailler même dans ces situations. Les espaces de montage étroits nécessitent des points d'ancrage supplémentaires de l'outil.

Est-il possible de modifier les clés mixtes de manière à augmenter leurs possibilités d'ancrage ? La fourche pivotant à 7,5° et la forme dodécagonale permettent de doubler les points d'ancrage. Lors de la rotation répétée à 180° de la clé dans l'axe longitudinal pendant le vissage, il existe quatre possibilités d'ancrage et les écrous ou têtes de vis peuvent être « agrippés » tous les 15°. La Joker 6003 avec la forme astucieuse de sa fourche augmente considérablement le spectre d'utilisation dans les espaces de montage exigus.

La Joker 6003 trouve pour ainsi dire d'elle-même le point d'ancrage suivant à chaque rotation. Le côté œil, fin mais robuste, est coudé à 15° par rapport à l'axe de l'outil. Le traitement de surface haut de gamme assure une protection anticorrosion supérieure durable. Avec repèreur d'outils « Take it easy » : code couleur en fonction de la taille.

- Jeu de clés mixtes 22 pièces – convient particulièrement aux espaces de travail réduits
- La forme spéciale de la fourche élargit les possibilités d'ancrage de l'outil
- Le faible angle de reprise de la fourche « agrippe » la vis tous les 15°
- Côté œil fin coudé à 15°

6003 Joker 22 Set 1 Jeu de clés mixtes

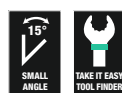

Code	EAN		
05020232001	221087		1
		6003 Joker 1x 5,5x105; 1x 6x105; 1x 7x110; 1x 8x115; 1x 9x120; 1x 10x125; 1x 11x135; 1x 12x148; 1x 13x160; 1x 14x167; 1x 15x174; 1x 16x182; 1x 17x190; 1x 18x210; 1x 19x230; 1x 20x230; 1x 21x260; 1x 22x260; 1x 24x280; 1x 27x300; 1x 30x330; 1x 32x360	

6003 Joker 15 Set 1 Jeu de clés mixtes

- Sous robuste pochette pliante

6003 Joker 15 Set 1 Jeu de clés mixtes

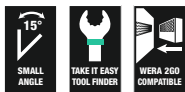

Code	EAN		
05020302001	222657		1
		6003 Joker 1x 5,5x105; 1x 6x105; 1x 7x110; 1x 8x115; 1x 9x120; 1x 10x125; 1x 11x135; 1x 12x148; 1x 13x160; 1x 14x167; 1x 15x174; 1x 16x182; 1x 17x190; 1x 18x210; 1x 19x230	
		Bande autocollante 240 1x 50,0x240,0	

6003 Joker 11 Set 1 Jeu de clés mixtes

- Sous robuste pochette pliante

6003 Joker 11 Set 1 Jeu de clés mixtes



Code	EAN		
05020231001	214195		1
		6003 Joker 1x 8x115; 1x 10x125; 1x 11x135; 1x 12x148; 1x 13x160; 1x 14x167; 1x 15x174; 1x 16x182; 1x 17x190; 1x 18x210; 1x 19x230	
		Bande autocollante 240 1x 50,0x240,0	

6003 Joker 8 Imperial Set 1 Jeu de clés mixtes, système impérial

- Sous robuste pochette pliante

6003 Joker 8 Imperial Set 1 Jeu de clés mixtes, système impérial

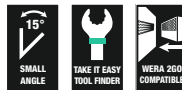

Code	EAN		
05020241001	214201		1
		6003 Joker système impérial 1x 5/16"x115; 1x 3/8"x125; 1x 7/16"x135; 1x 1/2"x160; 1x 9/16"x167; 1x 5/8"x182; 1x 11/16"x210; 1x 3/4"x230	
		Bande autocollante 240 1x 50,0x240,0	

6003 Joker 5 Set 1 Jeu de clés mixtes

- Sous robuste pochette pliante

6003 Joker 5 Set 1 Jeu de clés mixtes

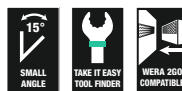

Code	EAN		
05020230001	214171		1
		6003 Joker 1x 8x115; 1x 10x125; 1x 13x160; 1x 17x190; 1x 19x230	
		Bande autocollante 120 1x 50,0x120,0	

Bicycle Set 10

Jeu de clés à fourche 5 pièces Joker 6003 avec une version extrafine pour la taille 15. Comme les espaces de vissage deviennent de plus en plus exigus sur les vélos, il faut des outils qui permettent aux utilisateurs de bien travailler même dans ces situations. Les espaces de travail étroits nécessitent des points d'ancrage supplémentaires de l'outil. Est-il possible de modifier les clés mixtes de manière à augmenter leurs possibilités d'ancrage ? Le côté fourche coudé à 7,5° et la forme dodécagonale permettent de doubler les points d'ancrage. Lors de la rotation répétée à 180° de la clé dans l'axe longitudinal pendant le vissage, il existe quatre possibilités d'ancrage et les écrous ou têtes de vis peuvent être « agrippés » tous les 15°.

La Joker 6003 avec la forme astucieuse de sa fourche augmente considérablement le spectre d'utilisation dans les espaces de montage exigus. La Joker 6003 trouve pour ainsi dire d'elle-même le point d'ancrage suivant à chaque rotation. Le côté œil, fin mais robuste, est coudé à 15° par rapport à l'axe de l'outil. Le traitement de surface haut de gamme assure une protection anticorrosion supérieure durable.

Avec repéreur d'outils « Take it easy » : code couleur en fonction de la taille. Avec ses bandes à scratch au dos, l'étui Joker peut se fixer au mur, sur une étagère ou une servante d'atelier et est compatible avec le système Wera 2go.

- Convient particulièrement aux situations de vissage exigües sur les vélos
- La forme spéciale de la fourche élargit les possibilités d'ancrage de l'outil
- Le faible angle de reprise de la fourche « agrippe » la vis tous les 15°
- Côté œil fin coudé à 15°
- Joker 6003 Pedal taille 15 avec fourche plate pour le montage et le démontage des pédales

Bicycle Set 10



Code	EAN		
05004178001	4013288 220653		1
		6003 Joker 1x 8x115; 1x 9x120; 1x 10x125; 1x 13x160	
		6003 Joker Pedal 1x 15x174	
		Bande autocollante 120 1x 50,0x120,0	

Bicycle Set 12

Jeu de clés à fourche 12 pièces Joker 6003 avec une version extrafine pour la taille 15. Comme les espaces de vissage deviennent de plus en plus exigus sur les vélos, il faut des outils qui permettent aux utilisateurs de bien travailler même dans ces situations. Les espaces de travail étroits nécessitent des points d'ancrage supplémentaires de l'outil. Est-il possible de modifier les clés mixtes de manière à augmenter leurs possibilités d'ancrage ? Le côté fourche coudé à 7,5° et la forme dodécagonale permettent de doubler les points d'ancrage. Lors de la rotation répétée à 180° de la clé dans l'axe longitudinal pendant le vissage, il existe quatre possibilités d'ancrage et les écrous ou têtes de vis peuvent être « agrippés » tous les 15°.

La Joker 6003 avec la forme astucieuse de sa fourche augmente considérablement le spectre d'utilisation dans les espaces de montage exigus. La Joker 6003 trouve pour ainsi dire d'elle-même le point d'ancrage suivant à chaque rotation. Le côté œil, fin mais robuste, est coudé à 15° par rapport à l'axe de l'outil. Le traitement de surface haut de gamme assure une protection anticorrosion supérieure durable. Avec repéreur d'outils « Take it easy » : code couleur en fonction de la taille.

Avec ses bandes à scratch au dos, l'étui Joker peut se fixer au mur, sur une étagère ou une servante d'atelier et est compatible avec le système Wera 2go.

- Particulièrement bien adapté aux espaces exigus
- La forme spéciale de la fourche élargit les possibilités d'ancrage de l'outil
- Le faible angle de reprise de la fourche « agrippe » la vis tous les 15°
- Côté œil fin coudé à 15°
- Joker 6003 Pedal taille 15 avec fourche plate pour le montage et le démontage des pédales
- Take it easy: marquage de couleur selon la taille
- Sous robuste pochette pliante

Bicycle Set 12



Code	EAN		
05004181001	4013288 220721		1
		6003 Joker 1x 6x105; 1x 7x110; 1x 8x115; 1x 9x120; 1x 10x125; 1x 11x135; 1x 12x148; 1x 13x160; 1x 14x167; 1x 16x182; 1x 17x190	
		6003 Joker Pedal 1x 15x174	

6003 Joker 5 Imperial Set 1 Jeu de clés mixtes, système impérial

- Sous robuste pochette pliante

6003 Joker 5 Imperial Set 1 Jeu de clés mixtes, système impérial

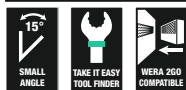

Code	EAN		
05020240001	214188		1
		6003 Joker système impérial 1x 5/16"x115; 1x 3/8"x125; 1x 1/2"x160; 1x 9/16"x167; 1x 3/4"x230	
		Bande autocollante 120 1x 50,0x120,0	

6003 Joker 4 Set 1 Jeu de clés mixtes

Comme les espaces de montage pour les travaux de vissage deviennent de plus en plus exigus, il faut des outils qui permettent aux utilisateurs de bien travailler même dans ces situations.

Les espaces de montage étroits nécessitent des points d'ancrage supplémentaires de l'outil. Est-il possible de modifier les clés mixtes de manière à augmenter leurs possibilités d'ancrage ?

Le côté fourche coudé à 7,5° et la forme dodécagonale permettent de doubler les points d'ancrage. Lors de la rotation répétée à 180° de la clé dans l'axe longitudinal pendant le vissage, il existe quatre possibilités d'ancrage et les écrous ou têtes de vis peuvent être « agrippés » tous les 15°.

La Joker 6003 avec la forme astucieuse de sa fourche augmente considérablement le spectre d'utilisation dans les espaces de montage exigus.

La Joker 6003 trouve pour ainsi dire d'elle-même le point d'ancrage suivant à chaque rotation.

Le côté œil, fin mais robuste, est coudé à 15° par rapport à l'axe de l'outil. Le traitement de surface haut de gamme assure une protection anticorrosion supérieure durable.

Avec repéreur d'outils « Take it easy » : code couleur en fonction de la taille. Le matériau inusable du clip maintient fermement les clés et facilite leur retrait.

- Clés Joker dans un nouveau clip pour un rangement compact dans la trousse à outils

6003 Joker 4 Set 1 Jeu de clés mixtes

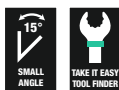

Code	EAN		
05020228001	225665		1
		6003 Joker 1x 8x115; 1x 10x125; 1x 12x148; 1x 13x160	



6003 Joker 4 Set Impérial 1 Jeu de clés mixtes, syst. impérial

- Clés Joker dans un nouveau clip pour un rangement compact dans la trousse à outils

6003 Joker 4 Set Impérial 1 Jeu de clés mixtes, syst. impérial

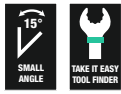

Code		EAN	1
05020229001		4013288 225672	
		6003 Joker système impérial 1x 9/16"x115; 1x 7/8"x125; 1x 7/16"x135; 1x 1/2"x160	

9640 Barre magnétique 6003 Joker 1 Jeu de clés mixtes

- 11 pièces
- La barre se fixe solidement aux surfaces métalliques grâce à un aimant puissant. La barre peut aussi être vissée au mur
- Les attaches de la barre offrent un maintien parfait des outils

9640 Barre magnétique 6003 Joker 1 Jeu de clés mixtes



Code		EAN	1
05020233001		4013288 228963	
		6003 Joker 1x 8x115; 1x 10x125; 1x 11x135; 1x 12x148; 1x 13x160; 1x 14x167; 1x 15x174; 1x 16x182; 1x 17x190; 1x 18x210; 1x 19x230,0	
		9610 1x 30,0x370,0	

9641 Barre magnétique 6003 Joker 2 Jeu de clés mixtes

- 5 pièces

9641 Barre magnétique 6003 Joker 2 Jeu de clés mixtes

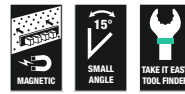

Code		EAN	1
05020234001		4013288 229854	
		6003 Joker 1x 8x115; 1x 10x125; 1x 13x160; 1x 17x190; 1x 19x230,0	
		9610 1x 30,0x370,0	

9642 Barre magnétique 6003 Joker Imperial 1 Jeu de clés mixtes

- Système impérial
- 8 pièces

9642 Barre magnétique 6003 Joker Imperial 1 Jeu de clés mixtes

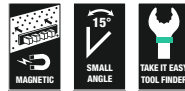

Code		EAN	1
05020235001		4013288 229878	
		6003 Joker système impérial 1x 9/16"x115; 1x 3/8"x125; 1x 7/16"x135; 1x 1/2"x160; 1x 9/16"x167; 1x 5/8"x182; 1x 11/16"x210; 1x 3/4"x230,0	
		9610 1x 30,0x370,0	

6004 Clé à fourche auto-ajustable Joker

De nombreux utilisateurs souhaitent un outil de vissage universel avec un éventail d'applications le plus large possible. Un seul outil devrait suffire pour plusieurs dimensions métriques et impériales.

Il faudrait qu'il s'adapte automatiquement aux différentes tailles de vis. Il faudrait qu'il agrippe fermement sans rien endommager et permette de travailler rapidement. Les mors parallèles réglables en continu remplacent plusieurs clés mixtes de dimension unique.

La taille nécessaire se règle sans paliers automatiquement au contact des vis ou des écrous hexagonaux. Le mécanisme de levier intégré serre fermement la vis ou l'écrou entre les mors, ce qui réduit considérablement le risque de dérapage ou d'endommagement de la pièce.

Grâce à la fonction cliquet, le vissage se fait rapidement, uniformément et sans désengagement de la clé. Les prismes permettent un angle de reprise de seulement 30°.

La conception à une seule branche associée à la fonction cliquet et au prisme permet de travailler même dans les espaces réduits.

La Joker 6004 réglable est l'outil de vissage universel. Auto-ajustable. Dynamique. À cliquet.

- La Joker 6004 remplace toutes les clés de serrage dans la plage de dimensions indiquée (métrique ou impériale)
- Saisie en continu et automatique des vis et écrous hexagonaux
- Le mécanisme de levier à l'admission dans la clé évite tout risque de dérapage ou d'endommagement
- Vissage rapide et continu sans désengagement de la clé grâce à la fonction cliquet mécanique
- Angle de reprise de seulement 30° grâce au positionnement dans les prismes de la fourche

6004 Clé à fourche auto-ajustable Joker XS

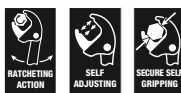

	EAN						
Code	4013288	mm		mm	mm		
05020099001	216892	7-10	1/4"-3/8"	117	7,7		3

6004 Clé à fourche auto-ajustable Joker S



	EAN						
Code	4013288	mm		mm	mm		
05020100001	211729	10-13	7/16"-1/2"	154	10		3

6004 Clé à fourche auto-ajustable Joker M



	EAN						
Code	4013288	mm		mm	mm		
05020103001	216908	13-16	1/2"-5/8"	188	12,4		3

6004 Clé à fourche auto-ajustable Joker L



	EAN						
Code	4013288	mm		mm	mm		
05020101001	214706	16-19	5/8"-3/4"	224	14		3

6004 Clé à fourche auto-ajustable Joker XL



	EAN						
Code	4013288	mm		mm	mm		
05020104001	216915	19-24	3/4"-15/16"	256	16		2

6004 Clé à fourche auto-ajustable Joker XXL



	EAN						
Code	4013288	mm		mm	mm		
05020102001	214713	24-32	15/16"-1 1/4"	322	20		3

6004 Joker 4 Set 1 Jeu de clés à fourche auto-ajustables

- La pochette pliable compacte avec quatre Joker 6004 réglables couvre toutes les dimensions métriques et impériales dans le domaine d'application de 7 à 19 mm ou de 1/4" à 3/4"

6004 Joker 4 Set 1 Jeu de clés à fourche auto-ajustables



	EAN		
Code	4013288		
05020110001	217516		1
		6004 Joker XS 1x 7-10 (1/4"-3/8")x117	
		6004 Joker S 1x 10-13 (7/16"-1/2")x154	
		6004 Joker M 1x 13-16 (1/2"-5/8")x188	
		6004 Joker L 1x 16-19 (5/8"-3/4")x224	

6005 Clés double fourche Joker

- La double fourche
- Particulièrement bien adapté aux espaces exigus
- La forme spéciale de la fourche élargit les possibilités d'ancrage de l'outil
- Le faible angle de reprise de la fourche « agrippe » la vis tous les 15°
- Avec « Take it easy » : Reconnaissance de la taille par la couleur

6005 Clés double fourche Joker



Code	EAN								
Code	EAN		mm	mm	mm	mm	mm	mm	
05020310001	4013288		6	16	7	17,7	4	3	
05020311001	224873		8	19	9	21	4,5	3	
05020312001	224880		10	23	11	25	5	3	
05020313001	224897		12	26	13	27	5,5	3	

6005 Joker 4 Set 1 Jeu de clés double fourche

- Clés Joker dans un nouveau clip pour un rangement compact dans la trousse à outils

6005 Joker 4 Set 1 Jeu de clés double fourche



Code	EAN		
05020314001	4013288	224750	1
6005 Joker Double 1x 6x7x111,8; 1x 8x9x122,2; 1x 10x11x137,3; 1x 12x13x166			

9610 Barre magnétique Joker pouvant accueillir jusqu'à 11 clés à fourche, vide

- La barre se fixe solidement aux surfaces métalliques grâce à un aimant puissant. La barre peut aussi être vissée au mur.
- Les attaches de la barre offrent un maintien parfait des outils

9610 Barre magnétique Joker pouvant accueillir jusqu'à 11 clés à fourche, vide

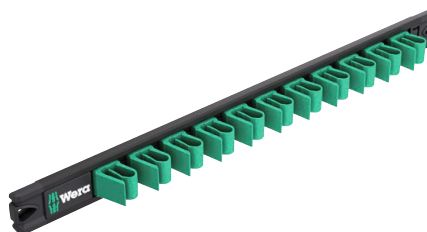

Code	EAN								
Code	EAN	mm	mm						
05136413001	228956	30,0	370,0						1





Les clés mâles coudées

Hex-Plus - Permet aux vis à six pans creux de durer plus longtemps

La déformation de la vis est diminuée

Durée de vie supérieure

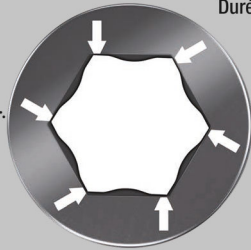

Kraftform Stainless : en acier inoxydable pour éviter la rouille

Matériau inox permettant d'éviter la rouille erratique

Aptitude à l'atelier - garantie par trempé cryogénique sous vide

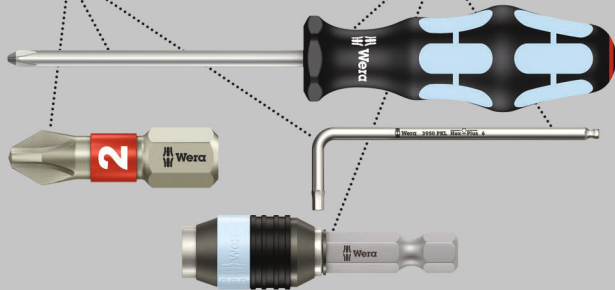

Jeu de clés mâles coudées haute qualité signées Wera, acier inoxydable, pour vis six pans creux. L'acier inoxydable évite la transmission de rouille erratique.

Le profil Hex-Plus offre des surfaces d'appui plus vastes dans la tête de vis. L'effet d'entaille est ce faisant réduit au minimum, la destruction de la tête de la vis quasiment éliminée.

Tête hexagonale à extrémité sphérique sur la partie longue : cette forme sphérique permet de faire basculer ou pivoter l'axe de l'outil par rapport à celui de la vis, autorisant un vissage « en coin ». Avec repéreur d'outils « Take it easy » : à repérage couleur des calibres. Sous clip dédié, quasi inusable.

- Pour éviter les problèmes de rouille: visser l'inox avec de l'inox!
- Hex-Plus conférant une longévité supérieure aux vis à six pans creux
- Avec « Take it easy » : trouver facilement la bonne taille d'outil grâce à la couleur
- Clip en matériau très résistant pour une grande longévité
- Gainage de couleur assurant une bonne prise en main, surtout à basses températures

3950/9 Hex-Plus Multicolour HF Stainless 1 Jeu de clés coudées, métrique, acier inoxydable, avec fonction de retenue

- À partir de la taille 3,0, la fonction de retenue sur la branche longue maintient les vis sur l'outil

3950/9 Hex-Plus Multicolour HF Stainless 1 Jeu de clés coudées, métrique, acier inoxydable, avec fonction de retenue

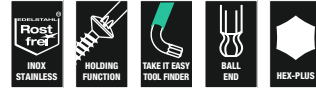

Code	EAN		
05022699001	4013288 224477		1
		○ 3950 SPKL Multicolour 1x 1,5x90; 1x 2,0x101; 1x 2,5x112	
		○ 3950 SPKL Multicolour HF 1x 3,0x123; 1x 4,0x137; 1x 5,0x154; 1x 6,0x172; 1x 8,0x195; 1x 10,0x224	

3950/9 Hex-Plus Multicolour Stainless 1 Jeu de clés mâles coudées, syst. métrique, acier inoxydable



Code	EAN		
05022669001	4013288 185211		1
		○ 3950 SPKL Multicolour 1x 1,5x90; 1x 2,0x101; 1x 2,5x112; 1x 3,0x123; 1x 4,0x137; 1x 5,0x154; 1x 6,0x172; 1x 8,0x195; 1x 10,0x224	

3950/9 Hex-Plus Stainless 1 Jeu de clés mâles coudées, syst. métrique, acier inoxydable

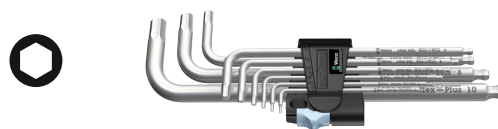

Code	EAN		
05022720001	4013288 111364		10
		○ 3950 PKL 1x 1,5x90; 1x 2,0x101; 1x 2,5x112; 1x 3,0x123; 1x 4,0x137; 1x 5,0x154; 1x 6,0x172; 1x 8,0x195; 1x 10,0x224	

3950/9 Hex-Plus Stainless 1 SB Jeu de clés mâles coudées, syst. métrique, acier inoxydable

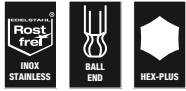

Code	EAN		
05073544001	180377	○	3950 PKL 1x 1,5x90; 1x 2,0x101; 1x 2,5x112; 1x 3,0x123; 1x 4,0x137; 1x 5,0x154; 1x 6,0x172; 1x 8,0x195; 1x 10,0x224

3950/9 Hex-Plus Imperial Stainless 1 Jeu de clés mâles coudées, syst. impérial, acier inoxydable

- Sous robuste pochette pliante

3950/9 Hex-Plus Imperial Stainless 1 Jeu de clés mâles coudées, syst. impérial, acier inoxydable



Code	EAN		
05022721001	117281	○	3950 PKL inch 1x 3/32"x112; 1x 7/64"x119; 1x 1/8"x123; 1x 9/64"x130; 1x 5/32"x137; 1x 3/16"x154; 1x 1/4"x185; 1x 5/16"x195; 1x 3/8"x224

950/9 Hex-Plus Multicolour HF 1 Jeu de clés mâles coudées, syst. métrique, BlackLaser, avec fonction de retenue

- Clés mâles coudées à fonction de retenue pour vis à six pans creux
- Avec 6 pans sphérique sur la partie longue
- Gainage de couleur assurant une bonne prise en main, surtout à basses températures



Code	EAN		
05022210001	188403	○	950 SPKL Multicolour 1x 1,5x90; 1x 2,0x101; 1x 2,5x112
		○	950 SPKL HF Multicolour 1x 3,0x123; 1x 4,0x137; 1x 5,0x154; 1x 6,0x172; 1x 8,0x195; 1x 10,0x224



950/9 Hex-Plus Multicolour 1 Jeu de clés mâles coudées, syst. métrique, BlackLaser



Code	EAN		
05022089001	180841	○	950 SPKL Multicolour 1x 1,5x90; 1x 2,0x101; 1x 2,5x112; 1x 3,0x123; 1x 4,0x137; 1x 5,0x154; 1x 6,0x172; 1x 8,0x195; 1x 10,0x224

950/9 Hex-Plus Multicolore 1 SB
Jeu de clés mâles coudées, syst. métrique, BlackLaser



			
Code	EAN		
05073593001	165688	 950 SPKL Multicolour 1x 1.5x90; 1x 2.0x101; 1x 2.5x112; 1x 3.0x123; 1x 4.0x137; 1x 5.0x154; 1x 6.0x172; 1x 8.0x195; 1x 10.0x224	1

Clés coudées maintenues par clip bicomposant

Positionnement sûr des clés coudées dans le clip

Le 100% caoutchouc permet d'accroître la durée de vie



Mécanisme commode d'ouverture et de fermeture

Repérage des calibres sur le clip



950/9 Hex-Plus Multicolore 2 Jeu de clés mâles coudées, syst. métrique, BlackLaser



			
Code	EAN		
05133164001	207517	 950 SPKS Multicolour 1x 1,5x50; 1x 2,0x56; 1x 2,5x63; 1x 3,0x71; 1x 4,0x80; 1x 5,0x90; 1x 6,0x100; 1x 8,0x112; 1x 10,0x125	1

950/9 Hex-Plus Multicolore 3 Jeu de clés coudées, métriques, BlackLaser

9 clés coudées avec gainage plastique (SPKL) en matériau circulaire facilitant la préhension. Le gainage, qui préserve les mains, rend le travail agréable, même à basse température.



Toutes les clés sont faciles à repérer grâce au code couleur et à l'indication de la taille. Rangement pratique dans le rack 9109 à poser sur la table ou à fixer au mur.

Clip 9538 intégré au rack pouvant être retiré pour les interventions mobiles. Le rack contient également un astucieux bloc de magnétisation 9538 amovible permettant de magnétiser (et démagnétiser) les vis et pointes d'outils ; il n'est donc plus nécessaire de maintenir la vis avec la deuxième main.

- Rack à poser sur la table ou à fixer au mur
- Clip intégré au rack pouvant être retiré pour les interventions
- Aimant amovible pour magnétiser et démagnétiser les pointes d'outils
- Clés mâles coudées pour vis à six pans creux
- Hex-Plus conférant une longévité supérieure aux vis à six pans creux
- Le gainage rend le travail agréable et sûr, même à basses températures
- Avec 6 pans sphérique sur la partie longue
- BlackLaser pour une protection élevée contre la corrosion et une haute longévité

950/9 Hex-Plus Multicolore 3 Jeu de clés coudées, métriques, BlackLaser



			
Code	EAN		
05133165001	230294	 950 SPKL Multicolour 1x 1,5x90; 1x 2,0x101; 1x 2,5x112; 1x 3,0x123; 1x 4,0x137; 1x 5,0x154; 1x 6,0x172; 1x 8,0x195; 1x 10,0x224	1
		9539	
		9109	
		9538	

3950/9 Hex-Plus Multicolour Imperial Stainless 1 Jeu de clés mâles coudées, syst. impérial, acier inoxydable

Jeu de clés coudées haut de gamme Wera en acier inoxydable pour vis à six pans creux de système impérial. L'acier inoxydable empêche la rouille erratique de se transmettre. Le profil Hex-Plus offre de plus larges surfaces d'appui au niveau de la tête de vis. L'effet d'entaille est réduit au minimum, il est donc quasi impossible de détruire la tête de la vis.

Avec tête sphérique hexagonale sur la branche longue : les pointes sphériques permettent de faire basculer ou pivoter l'axe de l'outil par rapport à celui de la vis, autorisant un vissage « en coin ».

Repéreur d'outils « Take it easy » avec code couleur en fonction de la taille. Les clés coudées sont rangées dans un clip quasi sans usure.

3950/9 Hex-Plus Multicolour Imperial Stainless 1 Jeu de clés mâles coudées, syst. impérial, acier inoxydable



	Code	EAN		
	05022860001	4013288 221360		1
			3950 SPKL Multicolour Imperial 1x 5/64"x101; 1x 3/32"x112; 1x 1/8"x123; 1x 5/32"x137; 1x 3/16"x154; 1x 7/32"x172; 1x 1/4"x185; 1x 5/16"x195; 1x 3/8"x224	

950/9 Hex-Plus Multicolour Imperial 1 Jeu de clés mâles coudées, syst. impérial, BlackLaser

- Sous robuste pochette pliante

950/9 Hex-Plus Multicolour Imperial 1 Jeu de clés mâles coudées, syst. impérial, BlackLaser



	Code	EAN		
	05022639001	4013288 182593		1
			950 SPKL inch 1x 5/64"x101; 1x 3/32"x112; 1x 1/8"x123; 1x 5/32"x137; 1x 3/16"x154; 1x 7/32"x172; 1x 1/4"x185; 1x 5/16"x195; 1x 3/8"x224	

950/9 Hex-Plus Multicolour Imperial 2 Jeu de clés mâles coudées, syst. impérial, BlackLaser



	Code	EAN		
	05022640001	4013288 219107		1
			950 SPKL inch 1x 5/64"x101; 1x 3/32"x112; 1x 1/8"x123; 1x 5/32"x137; 1x 3/16"x154; 1x 7/32"x172; 1x 1/4"x185; 1x 5/16"x195; 1x 3/8"x224	

950/9 Hex-Plus Multicolour Imperial 3 Jeu de clés coudées, système impérial, BlackLaser

- Système impérial

950/9 Hex-Plus Multicolour Imperial 3 Jeu de clés coudées, système impérial, BlackLaser



	Code	EAN		
	05022641001	4013288 230188		1
			950 SPKS Multicolour, syst. impérial 1x 5/64"x50; 1x 3/32"x56; 1x 1/8"x63; 1x 5/32"x71; 1x 3/16"x80; 1x 7/32"x90; 1x 1/4"x100; 1x 5/16"x112; 1x 3/8"x125	

950/7 Hex-Plus Multicolour Magnet 1 Jeu magnétique de clés mâles coudées, syst. métrique, BlackLaser

- La fixation magnétique de la vis sur la clé mâle coudée s'avère souvent utile. Les clips Wera à bloc de magnétisation permettent en un tour de main l'aimantation ou la désaimantation des clés.

950/7 Hex-Plus Multicolour Magnet 1 Jeu magnétique de clés mâles coudées, syst. métrique, BlackLaser

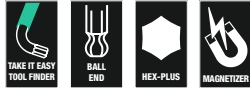

Code	EAN		
05022534001	183750		5
		○ 950 SPKL Multicolour 1x 1,5x90; 1x 2,0x101; 1x 2,5x112; 1x 3,0x123; 1x 4,0x137; 1x 5,0x154; 1x 6,0x172	

950/9 L Hex-Plus HF 1 Jeu de clés mâles coudées, syst. métrique, chromées, avec fonction de retenue

- L'extrémité sphérique TORX® sur la partie longue permet un travail de biais
- Haute tenue à la corrosion grâce au chromage

950/9 L Hex-Plus HF 1 Jeu de clés mâles coudées, syst. métrique, chromées, avec fonction de retenue



Code	EAN		
05022130001	207227		1
		○ 950 L 1x 1,5x90 ¹⁾ ; 1x 2,0x100; 1x 2,5x112	
		○ 950 L HF 1x 3,0x126; 1x 4,0x140; 1x 5,0x160; 1x 6,0x180; 1x 8,0x200; 1x 10,0x219	

¹⁾hexagonal standard

950/9 Hex-Plus 1 Jeu de clés mâles coudées, syst. métrique, chromées



Code	EAN		
05022087001	104816		10
		○ 950 PKL 1x 1,5x90 ¹⁾ ; 1x 2,0x100; 1x 2,5x112; 1x 3,0x126; 1x 4,0x140; 1x 5,0x160; 1x 6,0x180; 1x 8,0x200; 1x 10,0x219	

¹⁾hexagonal standard

950/9 Hex-Plus 1 SB Jeu de clés mâles coudées, syst. métrique, chromées



Code	EAN		
05073391001	030160		1
		○ 950 PKL 1x 1,5x90 ¹⁾ ; 1x 2,0x100; 1x 2,5x112; 1x 3,0x126; 1x 4,0x140; 1x 5,0x160; 1x 6,0x180; 1x 8,0x200; 1x 10,0x219	

¹⁾hexagonal standard

950/9 Hex-Plus 2 Jeu de clés mâles coudées, syst. métrique, chromées



Code	EAN		
05021909001	111937		10
		○ 950 L 1x 1,5x90 ¹⁾ ; 1x 2,0x100; 1x 2,5x112; 1x 3,0x126; 1x 4,0x140; 1x 5,0x160; 1x 6,0x180; 1x 8,0x200; 1x 10,0x219	

¹⁾hexagonal standard

950/9 Hex-Plus 3 Jeu de clés mâles coudées, syst. métrique, chromées

- Finition courte
- Avec 6 pans sphérique sur la partie longue

950/9 Hex-Plus 3 Jeu de clés mâles coudées, syst. métrique, chromées



Code	EAN		
	4013288		
05133163001	112255		10
		○ 950 PKS 1x 1,5x50 ¹⁾ ; 1x 2,0x56; 1x 2,5x63; 1x 3,0x71; 1x 4,0x80; 1x 5,0x90; 1x 6,0x100; 1x 8,0x112; 1x 10,0x125	

¹⁾hexagonal standard

950/9 Hex-Plus 4 Jeu de clés mâles coudées, syst. métrique, chromées

- Une jambe extra-courte, utilisable sur les vis difficilement accessibles
- Avec 6 pans sphérique sur la partie longue

950/9 Hex-Plus 4 Jeu de clés mâles coudées, syst. métrique, chromées



Code	EAN		
	4013288		
05073594001	139177		1
		○ 950 PKLS 1x 1,5x90 ¹⁾ ; 1x 2,0x100; 1x 2,5x112; 1x 3,0x126; 1x 4,0x140; 1x 5,0x160; 1x 6,0x180; 1x 8,0x200; 1x 10,0x219	

¹⁾hexagonal standard

950/9 Hex-Plus 5 Jeu de clés mâles coudées, syst. métrique, chromées



Code	EAN		
	4013288		
05021406001	111890		10
		○ 950 1x 1,5x45 ¹⁾ ; 1x 2,0x50; 1x 2,5x56; 1x 3,0x63; 1x 4,0x70; 1x 5,0x80; 1x 6,0x90; 1x 8,0x100; 1x 10,0x112	

¹⁾hexagonal standard.

950/9 Hex-Plus 6 Jeu de clés mâles coudées, syst. métrique, BlackLaser

- BlackLaser pour une protection élevée contre la corrosion et une haute longévité

950/9 Hex-Plus 6 Jeu de clés mâles coudées, syst. métrique, BlackLaser



Code	EAN		
	4013288		
05022086001	104809		10
		○ 950 PKL BM 1x 1,5x90 ¹⁾ ; 1x 2,0x100; 1x 2,5x112; 1x 3,0x126; 1x 4,0x140; 1x 5,0x160; 1x 6,0x180; 1x 8,0x200; 1x 10,0x219	

¹⁾hexagonal standard

950/9 Hex-Plus 6 SB Jeu de clés mâles coudées, syst. métrique, BlackLaser



Code	EAN		
	4013288		
05073596001	106414		1
		○ 950 PKL BM 1x 1,5x90 ¹⁾ ; 1x 2,0x100; 1x 2,5x112; 1x 3,0x126; 1x 4,0x140; 1x 5,0x160; 1x 6,0x180; 1x 8,0x200; 1x 10,0x219	

¹⁾hexagonal standard

950/9 Hex-Plus 7 Jeu de clés mâles coudées, syst. métrique, BlackLaser

- Finition courte

950/9 Hex-Plus 7 Jeu de clés mâles coudées, syst. métrique, BlackLaser



Code	EAN		
	4013288		
05021737001	112286		10
		○ 950 BM 1x 1,5x45 ¹⁾ ; 1x 2,0x50; 1x 2,5x56; 1x 3,0x63; 1x 4,0x70; 1x 5,0x80; 1x 6,0x90; 1x 8,0x100; 1x 10,0x112	

¹⁾hexagonal standard



950/9 Hex-Plus 8 Jeu de clés coudées, métriques, chromées

Les 9 clés coudées chromées avec Hex-Plus empêchant la déformation des vis constituent un assortiment d'outils solide pour les vis à six pans creux. Rangement pratique dans un rack à poser sur la table ou à fixer au mur.

Clip intégré au rack pouvant être retiré pour les interventions mobiles. Le rack contient également un astucieux bloc de magnétisation amovible permettant de magnétiser (et démagnétiser) les vis et pointes d'outils ; il n'est donc plus nécessaire de maintenir la vis avec la deuxième main.

- Rack à poser sur la table ou à fixer au mur
- Clip intégré au rack pouvant être retiré pour les interventions
- Aimant amovible pour magnétiser et démagnétiser les pointes d'outils

950/9 Hex-Plus 8 Jeu de clés coudées, métriques, chromées



Code	EAN		
05022102001	4013288 230171		1
		950 PKL 1x 1,5x90 ¹⁾ ; 1x 2,0x100; 1x 2,5x112; 1x 3,0x126; 1x 4,0x140; 1x 5,0x160; 1x 6,0x180; 1x 8,0x200; 1x 10,0x219	
		9109	
		9536	
		9538	

¹⁾hexagonal standard

950/7 Hex-Plus Magnet 1 Jeu magnétique de clés mâles coudées, syst. métrique, chromées

- La fixation magnétique de la vis sur la clé mâle coudée s'avère souvent utile. Les clips Wera à bloc de magnétisation permettent en un tour de main l'aimantation ou la désaimantation des clés.

950/7 Hex-Plus Magnet 1 Jeu magnétique de clés mâles coudées, syst. métrique, chromées

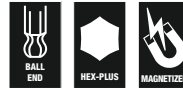

Code	EAN		
05022101001	4013288 111968		10
		950 PKL 1x 1,5x90 ¹⁾ ; 1x 2,0x100; 1x 2,5x112; 1x 3,0x126; 1x 4,0x140; 1x 5,0x160; 1x 6,0x180	

¹⁾hexagonal standard

950/7 Hex-Plus 1 Jeu de clés mâles coudées, syst. métrique, chromées

- Avec 6 pans sphérique sur la partie longue

950/7 Hex-Plus 1 Jeu de clés mâles coudées, syst. métrique, chromées



Code	EAN		
05022181001	4013288 111883		10
		950 PKL 1x 1,5x90 ¹⁾ ; 1x 2,0x100; 1x 2,5x112; 1x 3,0x126; 1x 4,0x140; 1x 5,0x160; 1x 6,0x180	

¹⁾hexagonal standard

950/13 Hex-Plus Imperial 1 Jeu de clés mâles coudées, syst. impérial, BlackLaser

- BlackLaser pour une protection élevée contre la corrosion et une haute longévité
- Avec 6 pans sphérique sur la partie longue

950/13 Hex-Plus Imperial 1 Jeu de clés mâles coudées, syst. impérial, BlackLaser

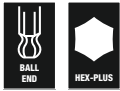

Code	EAN		
	4013288		
05021728001	111982		10
		○ 950 PKL inch 1x 0,05"x83 ¹⁾ ; 1x 1/16"x91 ¹⁾ ; 1x 5/64"x100; 1x 3/32"x112; 1x 7/64"x119; 1x 1/8"x126; 1x 9/64"x132; 1x 5/32"x140; 1x 3/16"x160; 1x 7/32"x180; 1x 1/4"x190; 1x 5/16"x200; 1x 3/8"x212	
¹⁾ hexagonal standard			

950/13 Hex-Plus Imperial 1 SB Jeu de clés coudées, syst. impérial, BlackLaser

Jeu de clés coudées haut de gamme pour vis impériales à six pans creux dans un clip pratique en matériau inusable pour un rangement durable et sûr des outils qui facilite aussi leur retrait. Clé coudée avec profil Hex-Plus : offre de plus larges surfaces d'appui au niveau de la tête de vis.

L'effet d'entaille est réduit au minimum, il est donc quasi impossible de détruire la tête de la vis. La tête sphérique sur la branche longue permet de travailler en toute sécurité même dans les situations de montage difficiles.

Le traitement de surface BlackLaser assure une longévité accrue et une protection exceptionnelle, même contre la corrosion. Indication de la taille gravée au laser et donc protégée contre l'abrasion sur les clés coudées pour un accès rapide.

950/13 Hex-Plus Imperial 1 SB Jeu de clés coudées, syst. impérial, BlackLaser



Code	EAN		
	4013288		
05021721001	221315	○ 950 PKL inch 1x 0.05"x83 ¹⁾ ; 1x 1/16"x91 ¹⁾ ; 1x 5/64"x100; 1x 3/32"x112; 1x 7/64"x119; 1x 1/8"x126; 1x 9/64"x132; 1x 5/32"x140; 1x 3/16"x160; 1x 7/32"x180; 1x 1/4"x190; 1x 5/16"x200; 1x 3/8"x212	1
¹⁾ hexagonal standard			



950/9 Hex-Plus Imperial 1 Jeu de clés mâles coudées, syst. impérial, BlackLaser



Code	EAN		
05022171001	4013288 111975		10
		○ 950 PKL inch 1x 5/64"x100; 1x 3/32"x112; 1x 1/8"x126; 1x 5/32"x140; 1x 3/16"x160; 1x 7/32"x180; 1x 1/4"x190; 1x 5/16"x200; 1x 3/8"x212	

950/9 Hex-Plus Imperial 1 SB Jeu de clés mâles coudées, syst. impérial, BlackLaser



Code	EAN		
05133180001	4013288 154118	○ 950 PKL inch 1x 5/64"x100; 1x 3/32"x112; 1x 1/8"x126; 1x 5/32"x140; 1x 3/16"x160; 1x 7/32"x180; 1x 1/4"x190; 1x 5/16"x200; 1x 3/8"x212	1

Bicycle Set 4

Clés coudées très confortable par la rondeur du profil et le surgainage pour l'usage sur vélos. Le gainage assure un confort maximum et protège les doigts lorsqu'il fait froid.

Toutes les clés coudées sont facilement reconnaissables par la couleur et un grand marquage. Pour vis à 6 pans creux et TORX®. En pochette légère et robuste.

- Pochette pratique et légère pour plus de mobilité

Bicycle Set 4



Code	EAN		
05004173001	4013288 211446		1
		○ 950 SPKL Multicolour 1x 2,0x101; 1x 2,5x112	
		○ 950 SPKL HF Multicolour 1x 3,0x123; 1x 4,0x137; 1x 5,0x154; 1x 6,0x172; 1x 8,0x195	
		⚙ 967 SXL TORX® HF Multicolour 1x TX 10x112; 1x TX 25x154	

3950 SPKL Multicolour HF Clés mâles coudées, syst. métrique, acier inoxydable, avec fonction de retenue

Clé mâle coudée haute qualité signée Wera, acier inoxydable, pour vis six pans creux. L'acier inoxydable évite la transmission de rouille erratique.

Le profil Hex-Plus offre des surfaces d'appui plus vastes dans la tête de vis. L'effet d'entaille est ce faisant réduit au minimum, la destruction de la tête de la vis quasiment éliminée.

Tête hexagonale à extrémité sphérique sur la partie longue : cette forme sphérique permet de faire basculer ou pivoter l'axe de l'outil par rapport à celui de la vis, autorisant un vissage « en coin ». Avec repéreur d'outils « Take it easy » : à repérage couleur des calibres.

- Pour éviter les problèmes de rouille: visser l'inox avec de l'inox!
- Les clés mâles coudées en inox éviter la rouille sur les vis inox
- Hex-Plus conférant une longévité supérieure aux vis à six pans creux
- Avec fonction de retenue sur la longue lame pour un maintien efficace de la vis sur l'outil
- La tête sphérique sur la branche longue permet d'utiliser l'outil en l'inclinant.
- Avec « Take it easy » : Reconnaissance de la taille par la couleur
- Toutes les clés coudées sont dotées d'un gainage plastique avec code couleur ergonomique facilitant la manipulation, même à basse température
- Take it easy: marquage de couleur selon la taille

3950 SPKL Multicolour HF Clés mâles coudées, syst. métrique, acier inoxydable, avec fonction de retenue



Code	EAN		⊘	L ₁	L ₂	L ₃	L ₄	
			mm	mm	mm			
05022693001	224415		3,0	123	21	4 7/8"	27/32"	10
05022694001	224422		4,0	137	24	5 3/8"	1"	10
05022695001	224439		5,0	154	27	6 1/16"	1 1/16"	10
05022696001	224446		6,0	172	31	6 3/4"	1 1/4"	10
05022697001	224453		8,0	195	37	7 11/16"	1 7/16"	10
05022698001	224460		10,0	224	42	9"	1 11/16"	10

3950 SPKL Multicolour Clés mâles coudées, syst. métrique, acier inoxydable

Clé mâle coudée haute qualité signée Wera, acier inoxydable, pour vis six pans creux. L'acier inoxydable évite la transmission de rouille erratique.

Le profil Hex-Plus offre des surfaces d'appui plus vastes dans la tête de vis. L'effet d'entaille est ce faisant réduit au minimum, la destruction de la tête de la vis quasiment éliminée.

Tête hexagonale à extrémité sphérique sur la partie longue : cette forme sphérique permet de faire basculer ou pivoter l'axe de l'outil par rapport à celui de la vis, autorisant un vissage « en coin ». Avec repéreur d'outils « Take it easy » : à repérage couleur des calibres. Sous clip dédié, quasi inusable.

- Pour éviter les problèmes de rouille: visser l'inox avec de l'inox!
- Hex-Plus conférant une longévité supérieure aux vis à six pans creux
- Les clés mâles coudées en inox éviter la rouille sur les vis inox
- Avec « Take it easy » : trouver facilement la bonne taille d'outil grâce à la couleur
- Clip en matériau très résistant pour une grande longévité



3950 SPKL Multicolour Clés mâles coudées, syst. métrique, acier inoxydable

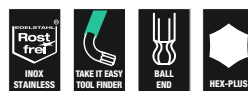

Code	EAN		⊘	L ₁	L ₂	L ₃	L ₄	
			mm	mm	mm			
05022660001	185792		1,5	90	14	3 1/2"	9/16"	10
05022661001	185808		2,0	101	16	4"	5/8"	10
05022662001	185815		2,5	112	19	4 7/16"	3/4"	10
05022663001	185822		3,0	123	21	4 7/8"	27/32"	10
05022664001	185839		4,0	137	24	5 3/8"	1"	10
05022665001	185846		5,0	154	27	6 1/16"	1 1/16"	10
05022666001	185860		6,0	172	31	6 3/4"	1 1/4"	10
05022667001	185877		8,0	195	37	7 11/16"	1 7/16"	10
05022668001	185884		10,0	224	42	9"	1 11/16"	10

3950 SPKL Multicolour Clés mâles coudées, syst. impérial, acier inoxydable



	EAN		⊘	L ₁	L ₂	L ₃	L ₄	
Code	4013288		mm	mm				
05022850001	221384		5/64"	101	16	4"	5/8"	10
05022851001	221469		3/32"	112	19	4 7/16"	3/4"	10
05022852001	221452		1/8"	123	21	4 7/8"	53/64"	10
05022853001	221445		5/32"	137	24	5 3/8"	5/16"	10
05022854001	221438		3/16"	154	27	6 1/16"	1 1/16"	10
05022855001	221377		7/32"	172	31	6 3/4"	1 7/32"	10
05022856001	221421		1/4"	185	34	7 1/4"	1 11/32"	10
05022857001	221414		5/16"	195	37	7 11/16"	1 29/64"	10
05022858001	221407		3/8"	224	42	9"	1 21/32"	10

3950 PKL Clés mâles coudées, syst. métrique, acier inoxydable



	EAN	⊘	L ₁	L ₂	L ₃	L ₄	
Code	4013288	mm	mm	mm			
05022700001	111265	1,5	90	14	3 1/2"	9/16"	10
05022701001	111272	2,0	101	16	4"	5/8"	10
05022702001	111289	2,5	112	19	4 7/16"	3/4"	10
05022703001	111296	3,0	123	21	4 7/8"	27/32"	10
05022704001	111302	4,0	137	24	5 3/8"	1"	10
05022705001	111319	5,0	154	27	6 1/16"	1 1/16"	10
05022706001	111326	6,0	172	31	6 3/4"	1 1/4"	10
05022708001	111340	8,0	195	37	7 11/16"	1 7/16"	10
05022709001	111357	10,0	224	42	9"	1 11/16"	10

3950 PKL Clés mâles coudées, syst. impérial, acier inoxydable



	EAN	⊘	L ₁	L ₂	L ₃	L ₄	
Code	4013288	mm	mm				
05022710001	117151	3/32"	112	19	4 7/16"	3/4"	10
05022711001	117168	7/64"	119	20	4 3/4"	25/32"	10
05022712001	117175	1/8"	123	21	4 7/8"	27/32"	10
05022713001	117182	9/64"	130	22	5 3/16"	29/32"	10
05022714001	117199	5/32"	137	24	5 3/8"	1"	10
05022715001	117205	3/16"	154	27	6 1/16"	1 1/16"	10
05022716001	117212	1/4"	185	34	7 1/4"	1 5/16"	10
05022717001	117229	5/16"	195	37	7 11/16"	1 7/16"	10
05022718001	117236	3/8"	224	42	9"	1 11/16"	5

950 SPKL HF Clés mâles coudées Multicolour, syst. métrique, avec fonction de retenue

- La fonction de retenue sécurise les vis sur l'outil

950 SPKL HF Clés mâles coudées Multicolour, syst. métrique, avec fonction de retenue



	EAN	⊘	L ₁	L ₂	L ₃	L ₄	
Code	4013288	mm	mm	mm			
05022200001	188342	3,0	123	21	4 7/8"	27/32"	10
05022201001	188359	4,0	137	24	5 3/8"	1"	10
05022202001	188366	5,0	154	27	6 1/16"	1 1/16"	10
05022203001	188373	6,0	172	31	6 3/4"	1 1/4"	10
05022204001	188380	8,0	195	37	7 11/16"	1 7/16"	10
05022205001	188397	10,0	224	42	9"	1 11/16"	10

950 SPKL Clés mâles coudées Multicolore, syst. métrique

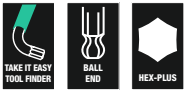

Code	EAN		Ø	L ₁	L ₂	L ₃	L ₄	
			mm	mm	mm			
05022600001	167842		1,5	90	14	3 1/2"	9/16"	10
05022602001	167934		2,0	101	16	4"	5/8"	10
05022604001	167859		2,5	112	19	4 7/8"	3/4"	10
05022606001	167866		3,0	123	21	4 7/8"	27/32"	10
05022608001	167873		4,0	137	24	5 3/8"	1"	10
05022610001	167880		5,0	154	27	6 1/16"	1 1/16"	10
05022612001	167897		6,0	172	31	6 3/4"	1 1/4"	10
05022614001	167903		8,0	195	37	7 11/16"	1 7/16"	10
05022616001	167910		10,0	224	42	9"	1 11/16"	10

950 SPKL Clés mâles coudées Multicolore, syst. impérial



Code	EAN		Ø	L ₁	L ₂	L ₃	L ₄	
				mm	mm			
05022630001	182500		5/64"	101	16	4"	5/8"	10
05022631001	182517		3/32"	112	19	4 7/8"	3/4"	10
05022632001	182524		1/8"	123	21	4 7/8"	27/32"	10
05022633001	182531		5/32"	137	24	5 3/8"	1"	10
05022634001	182548		3/16"	154	27	6 1/16"	1 1/16"	10
05022635001	182555		7/32"	172	31	6 3/4"	1 1/4"	10
05022636001	182562		1/4"	185	34	7 1/4"	1 5/16"	10
05022637001	182579		5/16"	195	37	7 11/16"	1 7/16"	10
05022638001	182586		3/8"	224	42	9"	1 11/16"	10

950 SPKS Clés mâles coudées Multicolore, syst. métrique

- Finition courte

950 SPKS Clés mâles coudées Multicolore, syst. métrique

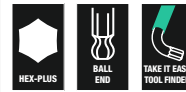

Code	EAN		Ø	L ₁	L ₂	L ₃	L ₄	
			mm	mm	mm			
05022678001	211910		1,5	50	14	2"	9/16"	10
05022670001	211934		2,0	56	16	2 7/32"	5/8"	10
05022671001	211927		2,5	63	19	2 1/2"	3/4"	10
05022672001	211941		3,0	71	21	2 3/4"	27/32"	10
05022673001	211958		4,0	80	24	3 1/8"	1"	10
05022674001	211965		5,0	90	27	3 1/2"	1 1/16"	10
05022675001	211972		6,0	100	31	4"	1 1/4"	10
05022676001	211989		8,0	112	37	4 7/16"	1 7/16"	10
05022677001	211996		10,0	125	42	5"	1 11/16"	10

950 SPKS Clés mâles coudées Multicolore, syst. impérial, BlackLaser

- Finition courte
- Système impérial

950 SPKS Clés mâles coudées Multicolore, syst. impérial, BlackLaser



Code	EAN		Ø	L ₁	L ₂	L ₃	L ₄	
				mm	mm			
05022651001	230201		5/64"	50	14	2"	9/16"	10
05022652001	230195		3/32"	56	16	2 7/32"	5/8"	10
05022653001	230218		1/8"	63	19	2 1/2"	3/4"	10
05022654001	230232		5/32"	71	21	2 3/4"	27/32"	10
05022655001	230249		3/16"	80	24	3 1/8"	1"	10
05022656001	230256		7/32"	90	27	3 1/2"	1 1/16"	10
05022657001	230263		1/4"	100	31	4"	1 1/4"	10
05022658001	230270		5/16"	112	37	4 7/16"	1 7/16"	10
05022659001	230287		3/8"	125	42	5"	1 11/16"	10

950 Clés mâles coudées, syst. métrique, chromées

- Haute tenue à la corrosion grâce au chromage
- Avec 6 pans sphérique sur la partie longue

950 Clés mâles coudées, syst. métrique, chromées



	EAN	Ø	L'	L	L'	L		
Code	4013288	mm	mm	mm				
05022050001 ¹⁾	018779	1,5	90	14	3 1/2"	9/16"		10
05022052001	018786	2,0	100	16	4"	5/8"		10
05022054001	018793	2,5	112	18	4 7/16"	23/32"		10
05022056001	018809	3,0	126	20	5"	25/32"		10
05022058001	018816	4,0	140	25	5 1/2"	1"		10
05022060001	018823	5,0	160	28	6 5/16"	1 3/32"		10
05022062001	018830	6,0	180	32	7 1/16"	1 1/4"		10
05022063001	037718	7,0	190	34	7 1/2"	1 5/16"		10
05022064001	018847	8,0	200	36	8"	1 7/16"		10
05022066001	018854	10,0	219	40	8 11/16"	1 9/16"		10
05022067001	038708	12,0	248	45	10"	1 3/4"		5

¹⁾hexagonal standard

950 PKL BM Clés mâles coudées, syst. métrique, BlackLaser

- BlackLaser pour une protection élevée contre la corrosion et une haute longévité
- Avec 6 pans sphérique sur la partie longue

950 PKL BM Clés mâles coudées, syst. métrique, BlackLaser



	EAN	Ø	L'	L	L'	L		
Code	4013288	mm	mm	mm				
05027101001 ¹⁾	094988	1,5	90	14	3 1/2"	9/16"		10
05027102001	094995	2,0	100	16	4"	5/8"		10
05027103001	095008	2,5	112	18	4 7/16"	23/32"		10
05027104001	095015	3,0	126	19	5"	3/4"		10
05027105001	095022	4,0	140	25	5 1/2"	1"		10
05027106001	095039	5,0	160	28	6 5/16"	1 3/32"		10
05027107001	095046	6,0	180	32	7 1/16"	1 1/4"		10
05027110001	095053	7,0	190	34	7 1/2"	1 5/16"		10
05027108001	095060	8,0	200	36	8"	1 7/16"		10
05027109001	095077	10,0	219	40	8 11/16"	1 9/16"		10
05027111001	095084	12,0	248	45	10"	1 3/4"		5

¹⁾hexagonal standard

950 PKL Clés mâles coudées, syst. impérial, BlackLaser



	EAN	Ø	L'	L	L'	L		
Code	4013288	mm	mm	mm				
05022079001 ¹⁾	041203	0,05"	83	14	3 1/4"	9/16"		10
05022081001 ¹⁾	041210	1/16"	91	15	3 1/2"	19/32"		10
05022068001	018861	5/64"	100	16	4"	5/8"		10
05022070001	018878	3/32"	112	18	4 7/16"	23/32"		10
05022071001	041227	7/64"	119	19	4 3/4"	3/4"		10
05022072001	018885	1/8"	126	20	5"	25/32"		10
05022073001	041234	9/64"	132	23	5 3/16"	29/32"		10
05022074001	018892	5/32"	140	25	5 1/2"	1"		10
05022076001	018908	3/16"	160	25	6 5/16"	1"		10
05022078001	018915	7/32"	180	27	7 1/16"	1 1/16"		10
05022080001	018922	1/4"	190	34	7 1/2"	1 5/16"		10
05022082001	018939	5/16"	200	36	8"	1 7/16"		10
05022095001	038739	3/8"	212	38	8 3/8"	1 1/2"		5
05022096001	038746	1/2"	224	40	9"	1 9/16"		5

¹⁾hexagonal standard

950 PKLS Clés mâles coudées, syst. métrique, chromées

- Jambe extra-courte utilisable sur les vis difficilement accessibles

950 PKLS Clés mâles coudées, syst. métrique, chromées



	EAN	Ø	L'	L	L'	L		
Code	4013288	mm	mm	mm				
05022040001 ¹⁾	139429	1,5	90	4,5	3 1/2"	11/64"		10
05022041001	139283	2,0	100	5,5	4"	7/32"		10
05022042001	139290	2,5	112	6,5	4 7/16"	1/4"		10
05022043001	139306	3,0	126	7,5	5"	19/64"		10
05022044001	139313	4,0	140	10,0	5 1/2"	25/64"		10
05022045001	139320	5,0	160	12	6 5/16"	15/32"		10
05022046001	139337	6,0	180	15	7 1/16"	19/32"		10
05022047001	139344	8,0	200	19	8"	3/4"		10
05022048001	139351	10,0	219	22	8 5/8"	7/8"		10

¹⁾hexagonal standard

950 PKS Clés mâles coudées, syst. métrique, chromées

- Forme courte adaptée au vissage dans les endroits particulièrement exigus

950 PKS Clés mâles coudées, syst. métrique, chromées



Code	EAN	Ø	L ₁	L ₂	L ₃	L ₄		
05133150001 ¹⁾	098047	1,5	50	14	2"	9/16"		10
05133151001	098054	2,0	56	16	2 7/32"	5/8"		10
05133152001	098061	2,5	63	18	2 1/2"	23/32"		10
05133153001	098078	3,0	71	20	2 3/4"	25/32"		10
05133154001	098085	4,0	80	22	3"	29/32"		10
05133155001	098092	5,0	90	25	3 1/2"	1"		10
05133156001	098108	6,0	100	28	4"	1 3/32"		10
05133157001	098115	8,0	112	32	4 7/16"	1 1/4"		10
05133158001	098122	10,0	125	36	5"	1 5/16"		10

¹⁾hexagonal standard

950 L HF Clés mâles coudées, syst. métrique, chromées, avec fonction de retenue

- L'extrémité sphérique TORX® sur la partie longue permet un travail de biais

950 L HF Clés mâles coudées, syst. métrique, chromées, avec fonction de retenue



Code	EAN	Ø	L ₁	L ₂	L ₃	L ₄		
05022120001	207258	3,0	126	20	5"	25/32"		10
05022121001	207265	4,0	140	25	5 1/2"	1"		10
05022122001	207319	5,0	160	28	6 3/16"	1 3/32"		10
05022123001	207326	6,0	180	32	7 1/16"	1 1/4"		10
05022124001	207340	8,0	200	36	8"	1 7/16"		10
05022125001	207333	10,0	219	40	8 11/16"	1 9/16"		5

950 L Clés mâles coudées, syst. métrique, chromées



Code	EAN	Ø	L ₁	L ₂	L ₃	L ₄		
05021600001 ¹⁾	038722	1,5	90	14	3 1/2"	9/16"		10
05021605001	018656	2,0	100	16	4"	5/8"		10
05021610001	018663	2,5	112	18	4 7/16"	23/32"		10
05021615001	018670	3,0	126	20	5"	25/32"		10
05021620001	018687	4,0	140	25	5 1/2"	1"		10
05021625001	018694	5,0	160	28	6 5/16"	1 3/32"		10
05021630001	018700	6,0	180	32	7 1/16"	1 1/4"		10
05021632001	037701	7,0	190	30	7 1/2"	1 1/4"		10
05021635001	018717	8,0	200	36	8"	1 7/16"		10
05021640001	018724	10,0	219	40	8 11/16"	1 9/16"		5
05021645001	018731	12,0	250	45	10"	1 3/4"		5

¹⁾hexagonal standard.

950 Clés mâles coudées, syst. métrique, chromées



Code	EAN	Ø	L ₁	L ₂	L ₃	L ₄		
05021005001 ¹⁾	018267	1,5	45	14	1 3/4"	9/16"		10
05021010001	018274	2,0	50	16	2"	5/8"		10
05021015001	018281	2,5	56	18	2 7/32"	23/32"		10
05021020001	018298	3,0	63	20	2 1/2"	25/32"		10
05021025001	018304	3,5	66	23	2 5/8"	29/32"		10
05021030001	018311	4,0	70	25	2 3/4"	1"		10
05021035001	018328	4,5	75	26	3"	1 1/32"		10
05021040001	018335	5,0	80	28	3 1/8"	1 3/32"		10
05021045001	018342	6,0	90	32	3 1/2"	1 1/4"		10
05021050001	018359	7,0	95	34	3 3/4"	1 5/16"		10
05021055001	018366	8,0	100	36	4"	1 7/16"		10
05021060001	018373	9,0	106	38	4 3/16"	1 1/2"		10
05021065001	018380	10,0	112	40	4 7/16"	1 9/16"		10
05021070001	018397	11,0	120	43	4 3/4"	1 11/16"		10
05021075001	018403	12,0	125	45	5"	1 3/4"		10
05021080001	018410	13,0	132	50	5 3/16"	2"		10
05021085001 ¹⁾	018427	14,0	140	56	5 1/2"	2 7/32"		10
05021090001 ¹⁾	018434	17,0	160	63	6 5/16"	2 1/2"		5
05021095001 ¹⁾	018441	19,0	180	70	7 1/16"	2 3/4"		5

¹⁾hexagonal standard.

950 BM Clés mâles coudées, syst. métrique, BlackLaser



Code	EAN	Ø	L ₁	L ₂	L ₃	L ₄		
05027201001 ¹⁾	095381	1,5	45	14	1 3/4"	9/16"		10
05027202001	095398	2,0	50	16	2"	5/8"		10
05027203001	095541	2,5	56	18	2 7/32"	23/32"		10
05027204001	095404	3,0	63	20	2 1/2"	25/32"		10
05027205001	095411	3,5	66	23	2 5/8"	29/32"		10
05027206001	095428	4,0	70	25	2 3/4"	1"		10
05027207001	095435	4,5	75	26	3"	1 1/32"		10
05027208001	095442	5,0	80	28	3 1/8"	1 3/32"		10
05027209001	095459	6,0	90	32	3 1/2"	1 1/4"		10
05027210001	095466	7,0	95	34	3 3/4"	1 5/16"		10
05027211001	095473	8,0	100	36	4"	1 7/16"		10
05027213001	095480	9,0	106	38	4 11/64"	1 1/2"		10
05027212001	095497	10,0	112	40	4 7/16"	1 9/16"		10
05027214001	095503	11,0	120	43	4 23/32"	1 11/16"		10
05027215001	095510	12,0	125	45	5"	1 49/64"		10

¹⁾hexagonal standard

Kraftform Stainless : en acier inoxydable pour éviter la rouille

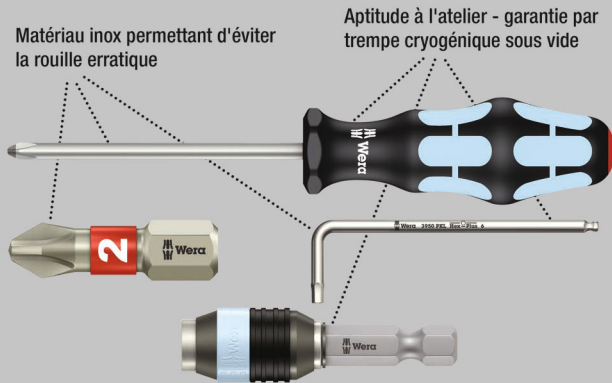

Jeu de clés coudées TORX® en Inox. L'acier inoxydable, trempé par cryogénéisation est insensible à la corrosion et protège ainsi les vis contre la rouille erratique.

Fonction de retenue par coincement mécanique de la vis sur l'outil sur la partie longue.

Extra longue pour faciliter l'accès. Le gainage garantit le confort en toutes circonstances lors du serrage.

« Take it easy » pour trouver facilement la bonne dimension.

Le clip maintient parfaitement et durablement les outils tout en permettant un accès simple et rapide.

- L'extrémité sphérique TORX® sur la partie longue permet un travail de biais
- Parfaite résistance à la corrosion grâce à la trempé par cryogénéisation de l'acier inoxydable
- Compact et simple d'utilisation grâce au clip bi-matière
- Travail agréable grâce au gainage de couleur « Take it easy » permettant une reconnaissance facile de la taille

Outils TORX® avec fonction de retenue

Tenue sûre dans la vis. Fini les recherches fastidieuses de vis égarées ! Positionnement parfait dans la vis.

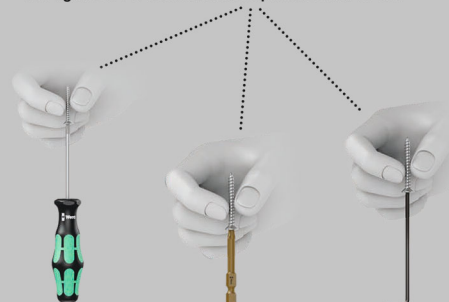

3967/9 TX SXL Multicolour HF Stainless 1 Jeu de clés mâles coudées TORX® HF avec fonction de retenue, acier inoxydable



Code		EAN		
05022689001		4013288 207128		
		3967 SXL HF TORX® Multicolour 1x TX 8x90; 1x TX 9x101; 1x TX 10x112; 1x TX 15x123; 1x TX 20x137; 1x TX 25x154; 1x TX 27x172; 1x TX 30x195; 1x TX 40x224		

967/9 TX XL Multicolour HF 1 Jeu de clés mâles coudées TORX® HF avec fonction de retenue, version longue

- Avec fonction de retenue sur la longue lame pour un maintien efficace de la vis sur l'outil
- Finition longue
- Avec « Take it easy » : trouver facilement la bonne taille d'outil grâce à la couleur

967/9 TX XL Multicolour HF 1 Jeu de clés mâles coudées TORX® HF avec fonction de retenue, version longue



Code		EAN		
05024470001		4013288 193537		
		967 SXL TORX® HF Multicolour 1x TX 8x90; 1x TX 9x101; 1x TX 10x112; 1x TX 15x123; 1x TX 20x137; 1x TX 25x154; 1x TX 27x172; 1x TX 30x195; 1x TX 40x224		

967/9 TX Multicolour HF 1 Clés mâles coudées TORX® HF avec fonction de retenue

- Avec fonction de retenue sur la longue lame pour un maintien efficace de la vis sur l'outil
- Avec « Take it easy » : trouver facilement la bonne taille d'outil grâce à la couleur

967/9 TX Multicolour HF 1 Clés mâles coudées TORX® HF avec fonction de retenue

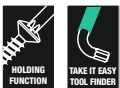

Code		EAN		
05024179001		4013288 185228		
		967 SL TORX® HF 1x TX 8x76; 1x TX 9x79; 1x TX 10x85; 1x TX 15x90; 1x TX 20x96; 1x TX 25x104; 1x TX 27x112; 1x TX 30x122; 1x TX 40x132		

967/9 TX XL HF 1 Clés mâles coudées TORX® HF avec fonction de retenue, version longue

- Avec fonction de retenue sur la longue lame pour un maintien efficace de la vis sur l'outil
- Finition longue

967/9 TX XL HF 1 Clés mâles coudées TORX® HF avec fonction de retenue, version longue



Code		EAN		
05024450001		4013288 193513		
		967 XL HF TORX® 1x TX 8x90; 1x TX 9x101; 1x TX 10x112; 1x TX 15x123; 1x TX 20x137; 1x TX 25x154; 1x TX 27x172; 1x TX 30x195; 1x TX 40x224		

967/9 TX HF 1 Clés mâles coudées TORX® HF avec fonction de retenue, BlackLaser

- Avec fonction de retenue sur la longue lame pour un maintien efficace de la vis sur l'outil

967/9 TX HF 1 Clés mâles coudées TORX® HF avec fonction de retenue, BlackLaser



Code		EAN		
05024244001		4013288 104953		
		967 L TORX® HF 1x TX 8x76; 1x TX 9x79; 1x TX 10x85; 1x TX 15x90; 1x TX 20x96; 1x TX 25x104; 1x TX 27x112; 1x TX 30x122; 1x TX 40x132		

967/9 TX XL Multicolour 1 Jeu de clés mâles coudées TORX® Multicolour



Code		EAN		
05024480001		4013288 193544		
		967 SXL TORX® Multicolour 1x TX 8x90; 1x TX 9x101; 1x TX 10x112		
		967 SPKXL TORX® Multicolour 1x TX 15x123; 1x TX 20x137; 1x TX 25x154; 1x TX 27x172; 1x TX 30x195; 1x TX 40x224		

967/9 TX BO Multicolour 1 Jeu de clés mâles coudées TORX® BO Multicolour, BlackLaser

- Vis à empreinte TORX® et vis à empreinte TORX® munies d'une goupille

967/9 TX BO Multicolour 1 Jeu de clés mâles coudées TORX® BO Multicolour, BlackLaser



Code	EAN		
	4013288		
05024335001	180858		10
		967 SPKL TORX® BO Multicolour 1x TX 8x76 ¹⁾ ; 1x TX 9x79 ¹⁾ ; 1x TX 10x85 ²⁾ ; 1x TX 15x90; 1x TX 20x96; 1x TX 25x104; 1x TX 27x112; 1x TX 30x122; 1x TX 40x132	

¹⁾Sans perforation et tête sphérique sur la partie longue.

²⁾Sans tête hexagonale à extrémité sphérique sur la partie longue.

967/9 TX BO Multicolour 1 SB Jeu de clés mâles coudées TORX® BO Multicolour, BlackLaser



Code	EAN		
	4013288		
05073599001	170125	967 SPKL TORX® BO Multicolour 1x TX 8x76 ¹⁾ ; 1x TX 9x79 ¹⁾ ; 1x TX 10x85 ²⁾ ; 1x TX 15x90; 1x TX 20x96; 1x TX 25x104; 1x TX 27x112; 1x TX 30x122; 1x TX 40x132;	1

¹⁾Sans perforation et tête sphérique sur la partie longue.

²⁾Sans tête hexagonale à extrémité sphérique sur la partie longue.

967/9 TX XL 1 Jeu de clés mâles coudées TORX®, version longue

- Finition longue

967/9 TX XL 1 Jeu de clés mâles coudées TORX®, version longue



Code	EAN		
	4013288		
05024460001	193520		1
		967 XL TORX® 1x TX 8x90; 1x TX 9x101; 1x TX 10x112	
		967 PKXL TORX® 1x TX 15x123; 1x TX 20x137; 1x TX 25x154; 1x TX 27x172; 1x TX 30x195; 1x TX 40x224	

967/9 TX 1 Jeu de clés mâles coudées TORX®, BlackLaser



Code	EAN		
	4013288		
05024242001	104946		10
		967 PKL TORX® 1x TX 8x76 ¹⁾ ; 1x TX 9x79 ¹⁾ ; 1x TX 10x85 ¹⁾ ; 1x TX 15x90; 1x TX 20x96; 1x TX 25x104; 1x TX 27x112; 1x TX 30x122; 1x TX 40x132	

¹⁾Sans tête hexagonale à extrémité sphérique sur la partie longue.

967/9 TX 1 SB Jeu de clés mâles coudées TORX®, BlackLaser

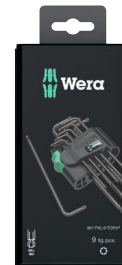

Code	EAN		
	4013288		
05073598001	106438	967 PKL TORX® 1x TX 8x76 ¹⁾ ; 1x TX 9x79 ¹⁾ ; 1x TX 10x85 ¹⁾ ; 1x TX 15x90; 1x TX 20x96; 1x TX 25x104; 1x TX 27x112; 1x TX 30x122; 1x TX 40x132	1

¹⁾Sans tête hexagonale à extrémité sphérique sur la partie longue.

Kraftform Stainless : en acier inoxydable pour éviter la rouille

Matériau inox permettant d'éviter la rouille erratique

Aptitude à l'atelier - garantie par trempe cryogénique sous vide

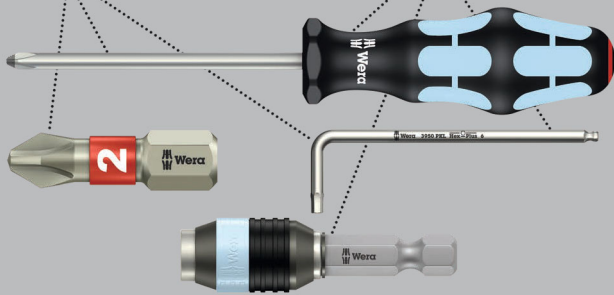

3967 SXL HF Clés mâles coudées TORX® Multicolour avec fonction de retenue, version longue, acier inoxydable

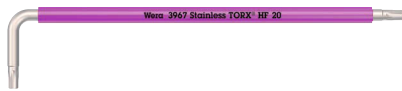

Code	EAN							
Code	EAN			mm	mm			
05022680001	207135		TX 8	90	16	3 1/2"	5/8"	10
05022681001	207142		TX 9	101	16	4"	5/8"	10
05022682001	207159		TX 10	112	19	4 7/16"	3/4"	10
05022683001	207166		TX 15	123	21	4 7/8"	27/32"	10
05022684001	207173		TX 20	137	24	5 3/8"	1"	10
05022685001	207180		TX 25	154	27	6 1/16"	1 1/16"	10
05022686001	207197		TX 27	172	31	6 3/4"	1 1/4"	10
05022687001	207203		TX 30	195	37	7 11/16"	1 7/16"	10
05022688001	207210		TX 40	224	42	9"	1 11/16"	10

967 SXL HF Clés mâles coudées TORX® Multicolour avec fonction de retenue, version longue

- Avec fonction de retenue sur la longue lame pour un maintien efficace de la vis sur l'outil

967 SXL HF Clés mâles coudées TORX® Multicolour avec fonction de retenue, version longue



Code	EAN							
Code	EAN			mm	mm			
05024471001	194145		TX 8	90	16	3 1/2"	5/8"	10
05024472001	194152		TX 9	101	16	4"	5/8"	10
05024473001	194169		TX 10	112	19	4 7/16"	3/4"	10
05024474001	194176		TX 15	123	21	4 7/8"	27/32"	10
05024475001	194183		TX 20	137	24	5 3/8"	1"	10
05024476001	194190		TX 25	154	27	6 1/16"	1 1/16"	10
05024477001	194206		TX 27	172	31	6 3/4"	1 1/4"	10
05024478001	194213		TX 30	195	37	7 11/16"	1 7/16"	10
05024479001	194220		TX 40	224	42	9"	1 11/16"	10

967 SPKXL Clés mâles coudées TORX® Multicolour, version longue

- Finition longue

967 SPKXL Clés mâles coudées TORX® Multicolour, version longue



Code	EAN							
Code	EAN			mm	mm			
05024484001	194305		TX 15	123	21	4 7/8"	27/32"	10
05024485001	194312		TX 20	137	24	5 3/8"	1"	10
05024486001	194329		TX 25	154	27	6 1/16"	1 1/16"	10
05024487001	194336		TX 27	172	31	6 3/4"	1 1/4"	10
05024488001	194343		TX 30	195	37	7 11/16"	1 7/16"	10
05024489001	194350		TX 40	224	42	9"	1 11/16"	10

967 SL TORX® HF Multicolour Clés mâles coudées TORX® avec fonction de retenue

- Avec fonction de retenue sur la longue lame pour un maintien efficace de la vis sur l'outil

967 SL TORX® HF Multicolour Clés mâles coudées TORX® avec fonction de retenue



Code	EAN							
Code	EAN			mm	mm			
05024170001	185235		TX 8	76	16	3"	5/8"	5
05024171001	185242		TX 9	79	16	3 1/8"	5/8"	5
05024172001	185259		TX 10	85	17	3 1/4"	21/32"	5
05024173001	185266		TX 15	90	18	3 1/2"	23/32"	5
05024174001	185273		TX 20	96	19	3 3/4"	3/4"	5
05024175001	185280		TX 25	104	21	4 1/8"	27/32"	5
05024176001	185297		TX 27	112	22	4 7/16"	29/32"	5
05024177001	185303		TX 30	122	24	4 13/16"	1"	5
05024178001	185310		TX 40	132	27	5 3/16"	1 1/16"	5

967 SPKL Clés mâles coudées TORX® BO Multicolour, BlackLaser

- Vis à empreinte TORX® et vis à empreinte TORX® munies d'une goupille

967 SPKL Clés mâles coudées TORX® BO Multicolour, BlackLaser



Code	EAN							
Code	4013288			mm	mm			
05024350001 ¹⁾	172679		TX 8	76	16	3"	5/8"	10
05024351001 ¹⁾	172686		TX 9	79	16	3 1/8"	5/8"	10
05024352001 ²⁾	172693		TX 10	85	17	3 3/8"	21/32"	10
05024353001	172709		TX 15	90	18	3 1/2"	23/32"	10
05024354001	172716		TX 20	96	19	3 3/4"	3/4"	10
05024355001	172723		TX 25	104	21	4 1/8"	27/32"	10
05024356001	172730		TX 27	112	22	4 7/16"	29/32"	10
05024357001	172747		TX 30	122	24	4 13/16"	1"	10
05024358001	172754		TX 40	132	27	5 3/16"	1 1/16"	10

¹⁾Sans perforation et tête sphérique sur la partie longue.

²⁾Sans tête hexagonale à extrémité sphérique sur la partie longue.

967 SXL Clés mâles coudées TORX® Multicolour, version longue

- Finition longue

967 SXL Clés mâles coudées TORX® Multicolour, version longue



Code	EAN							
Code	4013288			mm	mm			
05024481001	194275		TX 8	90	16	3 1/2"	5/8"	10
05024482001	194282		TX 9	101	16	4"	5/8"	10
05024483001	194299		TX 10	112	19	4 7/16"	3/4"	10

967 XL HF Clés mâles coudées TORX® avec fonction de retenue, version longue

- Avec fonction de retenue sur la longue lame pour un maintien efficace de la vis sur l'outil

967 XL HF Clés mâles coudées TORX® avec fonction de retenue, version longue



Code	EAN						
Code	4013288		mm	mm			
05024451001	193674	TX 8	90	16	3 1/2"	5/8"	10
05024452001	193681	TX 9	101	16	4"	5/8"	10
05024453001	193698	TX 10	112	19	4 7/16"	3/4"	10
05024454001	193704	TX 15	123	21	4 7/8"	27/32"	10
05024455001	193711	TX 20	137	24	5 3/8"	1"	10
05024456001	193728	TX 25	154	27	6 1/16"	1 1/16"	10
05024457001	193735	TX 27	172	31	6 3/4"	1 1/4"	10
05024458001	193742	TX 30	195	37	7 11/16"	1 7/16"	10
05024459001	193759	TX 40	224	42	9"	1 11/16"	10

967 PKXL Clés mâles coudées TORX®, version longue

- Avec TORX® sphérique sur la partie longue

967 PKXL Clés mâles coudées TORX®, version longue



Code	EAN						
Code	4013288		mm	mm			
05024464001	194084	TX 15	123	21	4 7/8"	27/32"	10
05024465001	194091	TX 20	137	24	5 3/8"	1"	10
05024466001	194107	TX 25	154	27	6 1/16"	1 1/16"	10
05024467001	194114	TX 27	172	31	6 3/4"	1 1/4"	10
05024468001	194121	TX 30	195	37	7 11/16"	1 7/16"	10
05024469001	194138	TX 40	224	42	9"	1 21/32"	10

967 XL Clés mâles coudées TORX®. version longue

- Finition longue

967 XL Clés mâles coudées TORX®. version longue



	EAN						
Code	4013288		mm	mm			
05024461001	194053	TX 8	90	16	3 1/2"	5/8"	10
05024462001	194060	TX 9	101	16	4"	5/8"	10
05024463001	194077	TX 10	112	19	4 7/16"	3/4"	10

967 PKL Clés mâles coudées TORX®, BlackLaser

- Avec TORX® sphérique sur la partie longue

967 PKL Clés mâles coudées TORX®, BlackLaser



	EAN						
Code	4013288		mm	mm			
05024199001 ¹⁾	104939	TX 8	76	16	3"	5/8"	5
05024100001 ¹⁾	035035	TX 9	79	16	3 1/8"	5/8"	5
05024105001 ¹⁾	019431	TX 10	85	17	3 3/8"	21/32"	5
05024200001	019547	TX 15	90	18	3 1/2"	23/32"	5
05024202001	019554	TX 20	96	19	3 3/4"	3/4"	5
05024204001	019561	TX 25	104	21	4 1/8"	27/32"	5
05024206001	019578	TX 27	112	22	4 7/16"	29/32"	5
05024208001	019585	TX 30	122	24	4 13/16"	1"	5
05024210001	019592	TX 40	132	27	5 3/16"	1 1/16"	5

¹⁾Sans tête hexagonale à extrémité sphérique sur la partie longue.

967 L TORX® HF Clés mâles coudées TORX® avec fonction de retenue, BlackLaser

- Avec fonction de retenue sur la longue lame pour un maintien efficace de la vis sur l'outil

967 L TORX® HF Clés mâles coudées TORX® avec fonction de retenue, BlackLaser



	EAN						
Code	4013288		mm	mm			
05024160001	104847	TX 8	76	16	3"	5/8"	5
05024161001	104922	TX 9	79	16	3 1/8"	5/8"	5
05024162001	104854	TX 10	85	17	3 1/4"	21/32"	5
05024163001	104861	TX 15	90	18	3 1/2"	23/32"	5
05024164001	104878	TX 20	96	19	3 3/4"	3/4"	5
05024165001	104885	TX 25	104	21	4 1/8"	27/32"	5
05024166001	104892	TX 27	112	22	4 7/16"	29/32"	5
05024167001	104908	TX 30	122	24	4 13/16"	1"	5
05024168001	104915	TX 40	132	27	5 3/16"	1 1/16"	5

967 Clés mâles coudées TORX®, BlackLaser



	EAN						
Code	4013288		mm	mm			
05024001001	019257	TX 6	42	16	1 5/8"	5/8"	5
05024002001	019264	TX 7	48	16	1 7/8"	5/8"	5
05024003001	019271	TX 8	48	16	1 7/8"	5/8"	5
05024004001	019288	TX 9	48	16	1 7/8"	5/8"	5
05024005001	019295	TX 10	51	17	2"	21/32"	5
05024008001	019301	TX 15	54	18	2 1/8"	23/32"	5
05024010001	019318	TX 20	57	19	2 1/4"	3/4"	5
05024012001	019325	TX 25	60	20	2 3/8"	25/32"	5
05024013001	019332	TX 27	64	21	2 1/2"	27/32"	5
05024015001	019349	TX 30	70	24	2 3/4"	1"	5
05024020001	019356	TX 40	76	26	3"	1 1/32"	5



Kraftform Kompakt



Kraftform Kompakt Turbo 1

De nombreux utilisateurs souhaiteraient pouvoir effectuer des opérations de vissage plus rapidement sans devoir faire de compromis. Il faut un tournevis précis offrant la puissance nécessaire au vissage final et qui soit en outre bien plus rapide qu'un tournevis conventionnel.

Un système planétaire pouvant être activé au besoin est la solution : intégré au manche du tournevis, il multiplie mécaniquement par 4 la vitesse de travail lors d'un vissage sans résistance. Une main maintient l'avant du manche alors que l'autre tourne la partie supérieure. La fonction Turbo peut être activée ou désactivée par simple pression d'un bouton. Il est recommandé de désactiver le turbo pour serrage ou desserrer avec un couple élevé, comme dans le cas d'un vissage dans le bois ou pour un parfait ajustage. Le planétaire en acier ne nécessite aucun entretien et offre une très grande longévité et une résistance de 14 Nm en mode bloqué.

Le porte-embouts Rapidaptor permet d'utiliser le Kraftform Turbo avec tous les embouts 6 pans 1/4" standard pour différentes empreintes.

Grâce à la fonction Rapidaptor, les embouts peuvent être insérés directement et retirés facilement en faisant coulisser la douille vers l'avant, le tout avec une seule main.

- Quadruple la vitesse de vissage grâce à la fonction Turbo (c'est mécanique et sans batteries)
- Activation et désactivation du Turbo par simple pression d'un bouton
- La fonction Turbo est d'autant plus efficace lorsque la résistance est faible
- Sans le turbo, comme un tournevis classique, pour visser dans le bois avec une résistance grandissante
- Planétaire en acier sans entretien et très résistant

Kraftform Kompakt Turbo 1



Code	EAN		
05057482001	4013288 214614		1
		● 826 T Kraftform Turbo 1x 1/4"x146	
		⊕ 851/4 Z 1x PH 1x89; 1x PH 2x89; 1x PH 3x89	
		⊕ 855/4 Z 1x PZ 1x89; 1x PZ 2x89; 1x PZ 3x89	
		⊕ 867/4 Z TORX® 1x TX 10x89; 1x TX 15x89; 1x TX 20x89; 1x TX 25x89; 1x TX 30x89	
		○ 840/4 Z 1x 3,0x89; 1x 4,0x89; 1x 5,0x89; 1x 6,0x89	
		● 800/4 Z 1x 0,8x4,0x89; 1x 1,0x5,5x89; 1x 1,2x6,5x89	
		Bande autocollante 120 1x 50,0x120,0	

Kraftform Kompakt Turbo Imperial 1



Code	EAN		
05057483001	4013288 214621		1
		● 826 T Kraftform Turbo 1x 1/4"x146	
		⊕ 851/4 Z PH 1x PH 1x89; 1x PH 2x89; 1x PH 3x89	
		⊕ 867/4 Z TORX® 1x TX 10x89; 1x TX 15x89; 1x TX 20x89; 1x TX 25x89; 1x TX 30x89	
		○ 840/4 Z Hex-Plus 1x 3/32"x89; 1x 1/8"x89; 1x 5/32"x89; 1x 3/16"x89	
		○ 868/4 Square-Plus 1x # 1x89; 1x # 2x89; 1x # 3x89	
		● 800/4 Z 1x 0,8x4,0x89; 1x 1,0x5,5x89; 1x 1,2x6,5x89	
		Bande autocollante 120 1x 50,0x120,0	

826 T Porte-embouts Kraftform Turbo avec mandrin à serrage rapide Rapidaptor

- Quadruple la vitesse de vissage grâce à la fonction Turbo (c'est mécanique et sans batteries)
- Activation et désactivation du Turbo par simple pression d'un bouton
- La fonction Turbo est d'autant plus efficace lorsque la résistance est faible
- Sans le turbo, comme un tournevis classique, pour visser dans le bois avec une résistance grandissante
- Planétaire en acier sans entretien et très résistant

826 T Porte-embouts Kraftform Turbo avec mandrin à serrage rapide Rapidaptor



Code	EAN	mm	mm	mm	mm	mm	mm	mm	mm
05057480001	214591	1/4"	146						1

Kraftform Kompakt 10, 12

9 embouts Wera extra-rigides, pour emploi universel. La forme Torsion permet d'éviter l'usure précoce. 1 porte-embouts Kraftform 813 R avec mandrin à serrage rapide Rapidaptor, multicomposants pour des vitesses de travail élevées et un vissage particulièrement ergonomique.

- Porte-embouts Kraftform avec adaptateur à changement rapide Rapidaptor
- Forme Torsion des embouts, contre l'usure prématurée
- Embouts extra-rigides, pour un usage universel
- Logement maniable et robuste

Kraftform Kompakt 10



Code	EAN		
05056653001	041647		1
		813 R 1x 1/4"x90	
		851/1 TZ PH 1x PH 1x25; 1x PH 2x25	
		855/1 TZ PZ 1x PZ 1x25; 1x PZ 2x25	
		867/1 TZ TORX® 1x TX 10x25; 1x TX 15x25; 1x TX 20x25	
		800/1 TZ 1x 0,5x4,0x25; 1x 1,0x5,5x25	

Kraftform Kompakt 12



Code	EAN		
05135942001	155887		1
		813 R 1x 1/4"x90	
		851/1 J 1x PH 00x25x2,0 ¹⁾ ; 1x PH 0x25x2,5 ²⁾ ; 1x PH 1x25x3,0	
		851/1 TZ PH 1x PH 2x25	
		867/1 TZ TORX® 1x TX 5x25; 1x TX 6x25; 1x TX 7x25; 1x TX 8x25; 1x TX 9x25	

¹⁾ Calibre 00 modifié conformément à JCIS 00 (Japanese Camera Industrial Standard)

²⁾ Calibre 0 modifié conformément à JCIS 0 (Japanese Camera Industrial Standard)

Kraftform Kompakt 20 : usage manuel ou sur visseuse

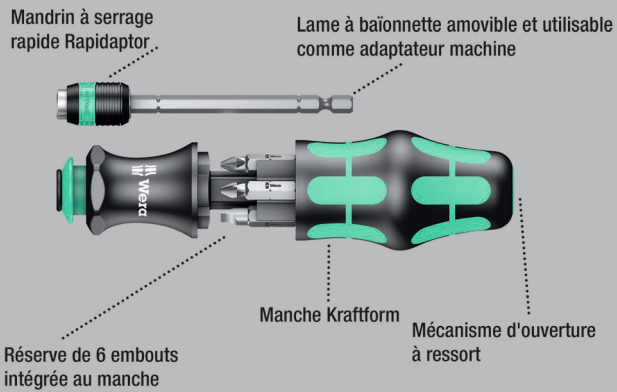

Les outils compacts Wera permettent l'emploi simultané des deux types de vissage : « main » et « machine ». Le système associant manche et lames interchangeable en format compact, avec différentes pointes logées dans un espace ultra-réduit, se traduit par un gain évident de mobilité et de souplesse pour l'utilisateur.

Convient pour embouts à emmanchement hexagonal 1/4" répondant aux normes DIN ISO 1173-C 6,3 et E 6,3 (ISO 1173) ainsi que des séries 1 et 4 Wera. Avec adaptateur, baïonnette, technologie Rapidaptor. Manche Kraftform avec dispositif antiroulement, multicomposants pour un vissage particulièrement ergonomique. Réserve intégrée pour le rangement des embouts.

Cet ensemble remplace donc un jeu de 6 tournevis et réduit l'équipement nécessaire au minimum. Le profil et le calibre des embouts sont faciles à distinguer grâce au repéreur d'outils « Take it easy » d'identification des calibres par couleur.

- Manche Kraftform avec lame baïonnette et adaptateur à changement rapide Rapidaptor
- Manche Kraftform multicomposants, avec dispositif anti-roulement et réserve intégrée
- Lame à baïonnette pouvant être logée dans le manche
- Avec « Take it easy » : trouver facilement le bon profil grâce à la couleur et la bonne taille grâce au marquage
- Dans un robuste étui

Take it easy : système d'identification par couleur - pour trouver facilement et rapidement l'outil requis.

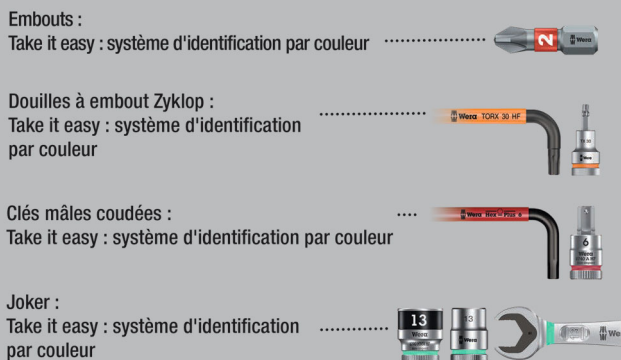

Kraftform Kompakt 20 Tool Finder 1 avec pochette



Code	EAN		
05051016001	4013288 185327		1
		889/4 R 1x 1/4"x100	
		851/1 BTZ 1x PH 1x25; 1x PH 2x25	
		855/1 BTZ 1x PZ 1x25; 1x PZ 2x25	
		867/1 TORX® BTZ 1x TX 25x25	
		800/1 BTZ 1x 0,8x5,5x25	
		Bande autocollante 70 1x 50,0x70,0	

Kraftform Kompakt 20 Tool Finder 2 avec pochette

Composition Kraftform Kompakt de 13 pièces avec 6 embouts de 25 mm et 6 de 89 mm de long. Les outils Kompakt de Wera permettent un usage manuel et mécanique des embouts de vissage.

La construction compacte du manche et l'interchangeabilité des embouts assure une parfaite mobilité et flexibilité à l'utilisateur. Parfait pour les embouts 6 pans 1/4" selon DIN ISO 1173-C 6,3, E 6.3 (ISO 1173), Wera Série 1 et 4.

Avec adaptateur, Baïonnette, technologie Rapidaptor. Manche Kraftform multi-composants et anti-roulement particulièrement ergonomique. Réserve d'embouts de 25 mm intégré.

Cette composition remplace un jeu de 12 tournevis en le réduisant au strict minimum.

Le système Take it easy vous permet de trouver facilement le profil grâce à la couleur et la bonne taille grâce au grand marquage.

- 6 embouts de 25 mm avec « Take it easy » : trouver facilement le bon profil grâce à la couleur et la bonne taille grâce au marquage; 6 embouts de 89 mm

Kraftform Kompakt 20 Tool Finder 2 avec pochette



Code	EAN			
05051017001	4013288 211224			1
		● ○	889/4 R 1x 1/4"x100	
		+	851/1 BTZ 1x PH 1x25; 1x PH 2x25	
		+	855/1 BTZ 1x PZ 1x25; 1x PZ 2x25	
		✦	867/1 TORX® BTZ 1x TX 20x25; 1x TX 25x25	
		+	851/4 Z 1x PH 1x89; 1x PH 2x89	
		+	855/4 Z 1x PZ 1x89; 1x PZ 2x89	
		✦	867/4 Z TORX® 1x TX 20x89; 1x TX 25x89	
			Bande autocollante 70 1x 50,0x70,0	

Kraftform Kompakt 20 A

- Avec embouts extra-rigides, particulièrement indiqués vissage « dur » (tôle ou métal par ex.)

Kraftform Kompakt 20 A

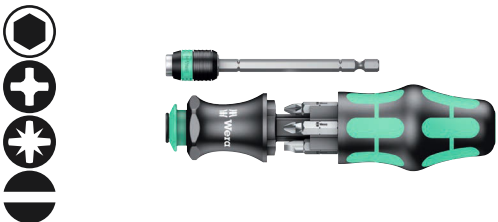

Code	EAN			
05051019001	4013288 100528			1
		● ○	889/4 R 1x 1/4"x100	
		+	851/1 Z PH 1x PH 1x25; 1x PH 2x25	
		+	855/1 Z PZ 1x PZ 1x25; 1x PZ 2x25	
		●	800/1 Z 1x 1,0x5,5x25; 1x 1,2x6,5x25	

Kraftform Kompakt 20 avec pochette



Code	EAN			
05051021001	4013288 098917			1
		● ○	889/4 R 1x 1/4"x100	
		+	851/1 Z 1x PH 1x25; 1x PH 2x25	
		+	855/1 Z 1x PZ 1x25; 1x PZ 2x25	
		●	800/1 Z 1x 1,0x5,5x25; 1x 1,2x6,5x25	
			Bande autocollante 70 1x 50,0x70,0	

Kraftform Kompakt 22 avec pochette



Code	EAN			
05051023001	4013288 098924			1
		● ○	889/4 R 1x 1/4"x100	
		+	855/1 Z 1x PZ 1x25; 2x PZ 2x25	
		✦	867/1 TORX® 1x TX 15x25; 1x TX 20x25; 1x TX 25x25	
			Bande autocollante 70 1x 50,0x70,0	

Kraftform Kompakt 25 avec pochette



Code	EAN		
05051024001	4013288 098931		1
		889/4 R 1x 1/4"x100	
		851/1 Z 1x PH 1x25; 1x PH 2x25; 1x PH 3x25	
		800/1 Z 1x 0,6x4,5x25; 1x 1,0x5,5x25; 1x 1,2x6,5x25	
		Bande autocollante 70 1x 50,0x70,0	

Kraftform Kompakt 26 avec pochette



Code	EAN		
05051025001	4013288 098948		1
		889/4 R 1x 1/4"x100	
		851/1 Z 1x PH 1x25; 1x PH 2x25	
		800/1 Z 1x 1,0x5,5x25; 1x 1,2x6,5x25	
		868/1 Z 1x # 1x25; 1x # 2x25	
		Bande autocollante 70 1x 50,0x70,0	

Kraftform Kompakt 27 XL Universal 1

Jeu d'embouts à usage universel. Porte-embouts avec lame de 300 mm et admission d'embouts verrouillable ultramince pour atteindre les endroits difficiles d'accès.

Grâce à sa forme particulièrement fine, même les vis dans les endroits très exigus peuvent être actionnées. Manche Kraftform multicomposant pour une vitesse de travail élevée et un vissage particulièrement ergonomique. Réserve intégrée dans le manche pour ranger les embouts.

6 embouts extra-rigides de 25 mm (vis Phillips et Pozidriv et TORX®). Ce jeu remplace donc un jeu de 6 tournevis et réduit au minimum l'équipement nécessaire. Avec dispositif hexagonal antiroulement.

- À usage universel
- Lame rigide de 300 mm de long
- Porte-embouts très fin pour travailler dans les espaces exigus
- Fonction de retenue sécurisée des embouts par mécanisme de verrouillage. Avec puissant aimant permanent.
- Porte-embouts compact en acier inoxydable pour embouts à emmanchement hexagonal 1/4" selon DIN 3126, ISO 1173 Form C 6,3 et E 6,3.
- 6 embouts extra-rigides à usage universel

Kraftform Kompakt 27 XL Universal 1



Code	EAN		
05051028001	4013288 229588		1
		851/1 BTZ 1x PH 1x25; 1x PH 2x25	
		855/1 BTZ 1x PZ 2x25	
		867/1 TORX® BTZ 1x TX 15x25; 1x TX 20x25; 1x TX 25x25	
		394 S 1x 1/4"x300	

Kraftform Kompakt 27 XL Universal Imperial Set 1

- Avec 6 embouts dans la réserve : cruciforme Phillips, fente et carré (Robertson) ; extra-rigides

Kraftform Kompakt 27 XL Universal Imperial Set 1



Code	EAN		
05051032001	229724		1
		851/1 Z 1x PH 1x25; 1x PH 2x25	
		800/1 Z 1x 1,0x5,5x25; 1x 1,2x6,5x25	
		868/1 Z 1x # 1x25; 1x # 2x25	
		394 S 1x 1/4"x300	

Kraftform Kompakt 27 XL SHK 1

- Particulièrement bien adapté aux applications de plomberie, chauffage et climatisation

Kraftform Kompakt 27 XL SHK 1



Code	EAN		
05136075001	228994		1
		851/1 Z 1x PH 2x25	
		867/1 TORX® 1x TX 15x25; 1x TX 20x25; 1x TX 25x25	
		840/1 Z 1x 5,0x25; 1x 6,0x25	
		394 S 1x 1/4"x300	

Kraftform Kompakt 27 Set 1

Outil compact Wera avec manche Kraftform multicomposant pour une vitesse de travail élevée et un vissage particulièrement ergonomique. Réserve d'embouts intégrée dans le manche, 6 embouts avec zone de torsion pour éviter le gauchissement de la pointe de l'embout en cas de contraintes élevées, d'où une extension significative de la longévité du produit. Avec repéreur d'outils « Take it easy » : code couleur en fonction des pointes et indication de la taille. Porte-embouts avec puissant aimant permanent pour le maintien sûr de l'embout.

- Porte-embout avec réserve
- Porte-embouts avec puissant aimant permanent pour un maintien des embouts à toute épreuve
- Avec 6 embouts BiTorsion dans la réserve : cruciforme Phillips et Pozidriv, TORX® et fente ; extra-rigides
- Avec « Take it easy » : trouver facilement le bon profil grâce à la couleur et la bonne taille grâce au marquage

Kraftform Kompakt 27 Set 1



Code	EAN		
05051510001	226556		1
		828/1 1x 1/4"	
		851/1 BTZ 1x PH 1x25; 1x PH 2x25	
		855/1 BTZ 1x PZ 2x25	
		867/1 TORX® BTZ 1x TX 20x25; 1x TX 25x25	
		800/1 BTZ 1x 0,8x5,5x25	

Kraftform Kompakt 27 Set 2

- Avec 6 embouts dans la réserve : cruciforme Phillips et fente ; extra-rigides

Kraftform Kompakt 27 Set 2



Code	EAN		
05051511001	4013288 226587		1
		828/1 1x 1/4"	
		851/1 Z 1x PH 1x25; 1x PH 2x25; 1x PH 3x25	
		800/1 Z 1x 0,6x4,5x25; 1x 1,0x5,5x25; 1x 1,2x6,5x25	

Kraftform Kompakt 27 Imperial Set 1

- Avec 6 embouts dans la réserve : cruciforme Phillips, fente et carré (Robertson) ; extra-rigides



Code	EAN		
05051512001	4013288 226594		1
		828/1 1x 1/4"	
		851/1 Z 1x PH 1x25; 1x PH 2x25	
		800/1 Z 1x 1,0x5,5x25; 1x 1,2x6,5x25	
		868/1 Z 1x # 1x25; 1x # 2x25	

Kraftform Kompakt 28 SB

Outil compact Wera avec manche Kraftform multicomposants pour des vitesses de travail élevées et un vissage particulièrement ergonomique. Réserve d'embouts intégrée au manche, permettant de loger 6 embouts.

En situation de vissage confinée, la lame baïonnette peut être rentrée. Elle peut également être retirée pour permettre un usage mécanisé. Le jonc d'arrêt et le puissant aimant permanent garantissent le solide positionnement des embouts.

- Adaptateur baïonnette, avec douille acier inoxydable, jonc d'arrêt et puissant aimant permanent
- Embouts extra-rigides, pour un usage universel

Kraftform Kompakt 28 SB (sur carte)

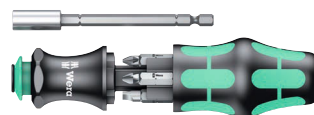

Code	EAN		
05073240001	4013288 138927		1
		851/1 Z PH 1x PH 1x25; 1x PH 2x25	
		855/1 Z PZ 1x PZ 1x25; 1x PZ 2x25	
		800/1 Z 1x 1,0x5,5x25; 1x 1,2x6,5x25	

Kraftform Kompakt 28 Imperial 1

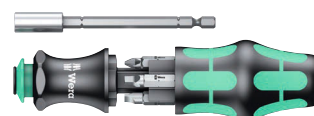

Code	EAN		
05073241001	4013288 214676		1
		851/1 Z PH 1x PH 1x25; 1x PH 2x25	
		868/1 Z 1x # 1x25; 1x # 2x25	
		800/1 Z 1x 1,0x5,5x25; 1x 1,2x6,5x25	

Kraftform Kompakt 28 avec pochette



Code	EAN		
	4013288		
05134491001	175373		1
		851/1 Z 1x PH 1x25; 1x PH 2x25	
		855/1 Z 1x PZ 1x25; 1x PZ 2x25	
		800/1 Z 1x 1,0x5,5x25; 1x 1,2x6,5x25	
		Bande autocollante 70 1x 50,0x70,0	

Kraftform Kompakt 40 et 41

- Pochette pliante contenant des embouts de 89 mm de long
- Porte-embouts Kraftform avec adaptateur à changement rapide Rapidaptor
- Adaptateur à changement rapide Rapidaptor permettant un échange quasi instantané des embouts
- Embouts extra-rigides, pour un usage universel
- Manche ergonomique Kraftform pour un travail sans fatigue

Kraftform Kompakt 40



Code	EAN		
	4013288		
05059298001	096319		1
		816 R 1x 1/4"x119	
		851/4 Z 1x PH 1x89; 1x PH 2x89	
		855/4 Z 1x PZ 1x89; 1x PZ 2x89	
		800/4 Z 1x 1,0x5,5x89; 1x 1,2x6,5x89	
		Bande autocollante 70 1x 50,0x70,0	

Kraftform Kompakt 41



Code	EAN		
	4013288		
05059299001	096326		1
		816 R 1x 1/4"x119	
		851/4 Z 1x PH 1x89; 1x PH 2x89; 1x PH 3x89	
		855/4 Z 1x PZ 1x89; 1x PZ 2x89; 1x PZ 3x89	
		867/4 Z TORX® B0 1x TX 15x89; 1x TX 20x89; 1x TX 25x89; 1x TX 30x89	
		Bande autocollante 70 1x 50,0x70,0	



Kraftform Kompakt 60 Torque 1,2 - 3,0 Nm

Pochette pliante contenant des embouts de 89 mm de long. Incluant 1 tournevis dynamométrique 7441 avec mandrin à serrage rapide « Rapidaptor » et manche Kraftform multicomposants pour un travail sans fatigue. Convient pour les vissages manuels et mécanisés. 17 pièces. Système manche/lames interchangeables compact pour la réalisation de vissages avec contrôle de couple. Incluant manche dynamométrique 7441, à couple réglable sur une plage comprise entre 1,2 et 3,0 Nm. Réglable par pas de 0,10 Nm.

Réglage aisé de la valeur de couple requise, sans outil spécifique. Échelle bien lisible. Technologie Rapidaptor à serrage rapide, pour un échange éclair des embouts. Couple de desserrage illimité afin de pouvoir libérer les vis bloquées. Manche Kraftform multicomposants associant zones dures et zones molles, permettant un travail à vive allure tout en ménageant la paume. Comportant 16 embouts de 89 mm de long. Avec pochette pliante très pratique pour un rangement clair et ordonné.

- Tournevis dynamométrique, réglable, avec porte-embouts Rapidaptor
- Manche Kraftform multicomposants pour un vissage rapide et ergonomique
- Technologie Rapidaptor pour un changement rapide des embouts
- Convenant pour vissages manuels et mécanisés
- Sous robuste pochette pliante

Kraftform Kompakt 60 Torque 1,2 - 3,0 Nm



Code	EAN		
05059293001	169624		1
		7400 1x 7441, 1/4", 1,2-3,0 Nm	
		851/4 Z PH 1x PH 1x89; 1x PH 2x89; 1x PH 3x89	
		855/4 Z PZ 1x PZ 1x89; 1x PZ 2x89; 1x PZ 3x89	
		867/4 Z TORX® B0 1x TX 10x89; 1x TX 15x89; 1x TX 20x89; 1x TX 25x89; 1x TX 30x89	
		800/4 Z 1x 1,0x5,5x89	
		840/4 Z Hex-Plus 1x 3,0x89; 1x 4,0x89; 1x 5,0x89; 1x 6,0x89	

Kraftform Stainless : en acier inoxydable pour éviter la rouille

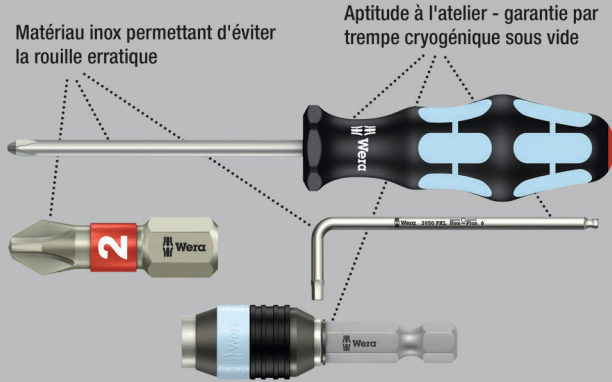

Pochette pliante contenant des embouts de 89 mm de long. Incluant 1 porte-embouts Kraftform 3816 R avec mandrin à serrage rapide « Rapidaptor » et manche Kraftform multicomposants pour un travail sans fatigue. Réalisation acier inoxydable permettant d'éviter la rouille erratique. 17 pièces.

Kraftform Kompakt 60, acier inoxydable



Code	EAN		
05071116001	115713		1
		3816 R 1x 1/4"x119	
		3851/4 1x PH 1x89; 1x PH 2x89; 1x PH 3x89	
		3855/4 1x PZ 1x89; 1x PZ 2x89; 1x PZ 3x89	
		3867/4 TORX® B0 1x TX 10x89; 1x TX 15x89; 1x TX 20x89; 1x TX 25x89; 1x TX 30x89	
		3800/4 1x 1,0x5,5x89	
		3840/4 Hex-Plus 1x 3,0x89; 1x 4,0x89; 1x 5,0x89; 1x 6,0x89	

Kraftform Kompakt 60, acier inoxydable, syst. impérial



Code	EAN			
05071117001	4013288 115720			1
		●	3816 R 1x 1/4"x119	
		+	3851/4 1x PH 1x89; 1x PH 2x89; 1x PH 3x89	
		✳	3867/4 TORX® B0 1x TX 10x89; 1x TX 15x89; 1x TX 20x89; 1x TX 25x89; 1x TX 30x89	
		⊖	3800/4 1x 1,0x5,5x89	
		○	3840/4 Hex-Plus 1x 3/32"x89; 1x 1/8"x89; 1x 5/32"x89; 1x 3/16"x89	
		□	3868/4 Square-Plus 1x # 1x89; 1x # 2x89; 1x # 3x89	

Kraftform Kompakt 60

Pochette pliante contenant des embouts de 89 mm de long. Incluant 1 porte-embouts Kraftform 816 R avec mandrin à serrage rapide « Rapidaptor » et manche Kraftform multicomposants pour un travail sans fatigue. Zones dures pour une haute vitesse de travail, les zones tendres garantissant quant à elles une transmission de couple élevée. Convient pour les vissages manuels et mécanisés. 17 pièces.

Kraftform Kompakt 60



Code	EAN			
05059295001	4013288 096289			1
		●	816 R 1x 1/4"x119	
		+	851/4 Z 1x PH 1x89; 1x PH 2x89; 1x PH 3x89	
		+	855/4 Z 1x PZ 1x89; 1x PZ 2x89; 1x PZ 3x89	
		✳	867/4 Z TORX® B0 1x TX 10x89; 1x TX 15x89; 1x TX 20x89; 1x TX 25x89; 1x TX 30x89	
		⊖	800/4 Z 1x 1,0x5,5x89	
		○	840/4 Z 1x 3,0x89; 1x 4,0x89; 1x 5,0x89; 1x 6,0x89	
			Bande autocollante 70 1x 50,0x70,0	



Kraftform Kompakt 60 Imperial



Code	EAN		
05051042001	156037		1
		816 R 1x 1/4"x119	
		851/4 Z 1x PH 1x89; 1x PH 2x89; 1x PH 3x89	
		867/4 Z TORX® B0 1x TX 10x89; 1x TX 15x89; 1x TX 20x89; 1x TX 25x89; 1x TX 30x89	
		800/4 Z 1x 1,0x5,5x89	
		840/4 Z 1x 3/32"x89; 1x 1/8"x89; 1x 5/32"x89; 1x 3/16"x89	
		868/4 1x # 1x89; 1x # 2x89; 1x # 3x89	
		Bande autocollante 70 1x 50,0x70,0	

Kraftform Kompakt 60 KK

- Les embouts à tête sphérique permettent de faire basculer l'angle de l'outil



Code	EAN		
05059294001	165503		1
		816 R 1x 1/4"x119	
		851/4 Z 1x PH 1x89; 1x PH 2x89; 1x PH 3x89	
		855/4 Z 1x PZ 1x89; 1x PZ 2x89; 1x PZ 3x89	
		867/4 TORX® KK 1x TX 10x89; 1x TX 15x89; 1x TX 20x89; 1x TX 25x89; 1x TX 30x89; 1x TX 40x89	
		842/4 1x 3,0x89; 1x 4,0x89; 1x 5,0x89; 1x 6,0x89	
		Bande autocollante 70 1x 50,0x70,0	

Kraftform Kompakt 62



Code	EAN		
05059297001	4013288 096302		1
		● 816 R 1x 1/4"x119	
		+ 851/4 Z 1x PH 1x89; 1x PH 2x89; 1x PH 3x89	
		+ 855/4 Z 1x PZ 1x89; 1x PZ 2x89; 1x PZ 3x89	
		⊕ 867/4 Z TORX® B0 1x TX 8x89; 1x TX 10x89; 1x TX 15x89; 1x TX 20x89; 1x TX 25x89; 1x TX 27x89; 1x TX 30x89; 1x TX 40x89	
		⊙ 840/4 Z B0 1x 2,0x89; 1x 2,5x89; 1x 3,0x89; 1x 4,0x89; 1x 5,0x89; 1x 6,0x89	
		⊖ 800/4 Z 1x 1,2x6,5x89	
		+ 871/4 TORQ-SET® Mplus 1x 6x89; 1x 8x89; 1x 10x89	
		▲ 875/4 TRI-WING® 1x 1x89; 1x 2x89; 1x 3x89; 1x 4x89	
		● 857/4 Z 1x 4x89; 1x 6x89; 1x 8x89; 1x 10x89	
		Bande autocollante 70 1x 50,0x70,0	

Bicycle Set 2

Composition Cycle en pochette avec embouts de 89 mm.

Manche multicomposant 816 R Kraftform à porte-embouts Rapidaptor pour un maximum de confort.

Bicycle Set 2

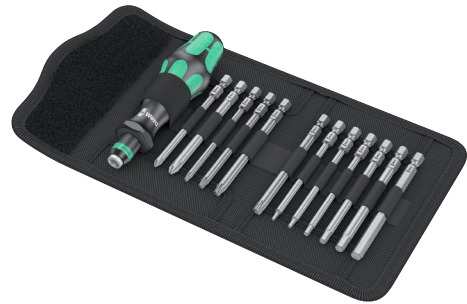

Code	EAN		
05004171001	4013288 211439		1
		● 816 R 1x 1/4"x119	
		+ 851/4 Z 1x PH 1x89; 1x PH 2x89	
		⊕ 867/4 Z TORX® 1x TX 10x89; 1x TX 20x89; 1x TX 25x89; 1x TX 30x89	
		⊙ 840/4 Z 1x 2,0x89; 1x 2,5x89; 1x 3,0x89; 1x 4,0x89; 1x 5,0x89; 1x 6,0x89	
		Bande autocollante 70 1x 50,0x70,0	



Kraftform Kompakt 70 Universal

Jeu de 32 pièces avec un porte-embouts 816 R Kraftform avec mandrin à serrage rapide Rapidaptor et un manche Kraftform multicomposant pour travailler sans se fatiguer. Porte-embouts universel Rapidaptor avec puissant aimant permanent capable de maintenir les vis grandes et lourdes.

Avec les 30 embouts, l'utilisateur est équipé pour presque toutes les situations. Dans une housse textile robuste ; compatible avec Wera 2go.

- Assortiment en étui textile robuste d'un poids limité pour faciliter le transport
- Compatible Wera 2go

Kraftform Kompakt 70 Universal



Code	EAN		
05057113001	4013288 228345		1
		● 816 R 1x 1/4"x119	
		●● 889/4/1 K 1x 1/4"x50	
		⊕ 851/1 TZ 3x PH 1x25; 3x PH 2x25; 3x PH 3x25	
		⊕ 855/1 TZ 3x PZ 1x25; 3x PZ 2x25; 3x PZ 3x25	
		⊕ 867/1 Z TORX® B0 1x TX 10x25; 1x TX 15x25; 1x TX 20x25; 1x TX 25x25; 1x TX 30x25; 1x TX 40x25	
		○ 840/1 Z 1x 4,0x25; 1x 5,0x25; 1x 6,0x25	
		◐ 800/1 TZ 1x 0,6x4,5x25; 1x 1,0x5,5x25; 1x 1,2x6,5x25	
		9478 1x 160,0x95,0x65,0	
		Bande autocollante 120 1x 50,0x120,0	

Kraftform Kompakt 71 Security

- Assortiment en étui textile robuste d'un poids limité pour faciliter le transport
- Compatible Wera 2go

Kraftform Kompakt 71 Security



Code	EAN		
05057114001	4013288 228352		1
		● 816 R 1x 1/4"x119	
		●● 889/4/1 K 1x 1/4"x50	
		⊕ 867/1 Z TORX® B0 1x TX 7x25; 1x TX 8x25; 1x TX 9x25; 1x TX 10x25; 1x TX 15x25; 1x TX 20x25; 1x TX 25x25; 1x TX 30x25; 1x TX 40x25	
		○ 840/1 Z B0 1x 2,0x25; 1x 2,5x25; 1x 3,0x25; 1x 4,0x25; 1x 5,0x25; 1x 6,0x25	
		◐ 868/1 Z 1x # 0x25; 1x # 1x25; 1x # 2x25; 1x # 3x25	
		⊕ 871/1 TORQ-SET® Mplus 25 mm 1x 6x25; 1x 8x25; 1x 10x25; 1x 1/4"x25	
		⊕ 875/1 TRI-WING® 25 mm 1x 1x25; 1x 2x25; 1x 3x25	
		● 857/1 Z 1x 4x25; 1x 6x25; 1x 8x25; 1x 10x25	
		9478 1x 160,0x95,0x65,0	
		Bande autocollante 120 1x 50,0x120,0	

Kraftform Kompakt 100

52 pièces ; sous housse textile compacte haute robustesse et ménageant les surfaces. Faible encombrement et poids réduit, pour un net gain de mobilité.

Set compact contenant 52 outils de vissage. 1 manche porte-embouts Rapidaptor avec mandrin à serrage rapide ; 1 porte-embouts Rapidaptor B avec mandrin à serrage rapide pour utilisation sur visseuse ou porte-mèches de perceuse électronique ; 30 embouts BiTorsion de 25 mm de long pour une haute longévité, extra-rigides (BTZ), pour em+E5ploi universel, extra-durs (BTH), 12 embouts Impaktor de 50 mm de long pour sollicitations particulièrement fortes, 8 clés mâles coudées à profil HexPlus (empêche le foirage de l'empreinte des vis six pans creux) et tête hexagonale à extrémité sphérique sur la partie longue pour pouvoir travailler en angle ; positionnable debout, pour un stockage bien ordonné sur l'étagère à outils ; protection accrue des surfaces grâce au matériau extérieur textile.

- Housse textile robuste et compacte ménageant les surfaces
- Technologie Rapidaptor pour un changement rapide des embouts
- Embouts BiTorsion de 25 mm de longueur pour une longue durée de vie
- Embouts Impaktor de 50 mm pour exigences particulièrement sévères
- Clé mâle coudée à pointe Hex-Plus (empêche le foirage de l'empreinte des vis à six pans creux)

Hex-Plus - Permet aux vis à six pans creux de durer plus longtemps

La déformation de la vis est diminuée

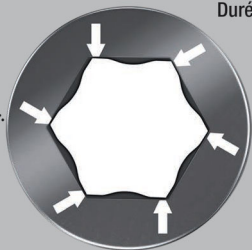

Durée de vie supérieure

Kraftform Kompakt 100



Code	EAN		
05057460001	4013288 179968		1
		● 813 R 1x 1/4"x90	
		● 889/4/1 K 1x 1/4"x50	
		⊕ 851/1 BTZ 2x PH 1x25; 4x PH 2x25; 2x PH 3x25	
		⊕ 851/4 Impaktor DC 2x PH 2x50; 1x PH 3x50	
		⊕ 855/1 BTH 2x PZ 1x25; 4x PZ 2x25; 2x PZ 3x25	
		⊕ 855/4 Impaktor DC 2x PZ 2x50; 1x PZ 3x50	
		⊕ 867/1 TORX® BTZ 2x TX 10x25; 2x TX 15x25; 3x TX 20x25; 2x TX 25x25; 2x TX 30x25; 1x TX 40x25	
		⊕ 867/4 TORX® Impaktor DC 1x TX 25x50; 1x TX 30x50; 1x TX 40x50	
		⊖ 800/1 BTZ 1x 0,8x5,5x25; 1x 1,0x5,5x25	
		○ 840/4 Impaktor DC 1x 4,0x50; 1x 5,0x50; 1x 6,0x50	
		○ 950 PKS 1x 1,5x50 ¹⁾ ; 1x 2,0x56; 1x 2,5x63; 1x 3,0x71; 1x 4,0x80; 1x 5,0x90; 1x 6,0x100; 1x 8,0x112	
		Bande autocollante 120 1x 50,0x120,0	

¹⁾hexagonal standard

Kraftform Kompakt 400

Tournevis à manche en T : la forme idéale du manche permet de transmettre des couples de serrage et de desserrage particulièrement élevés. La forme ergonomique du manche épouse bien la forme de la paume.

Les doigts sont calés dans les arrondis. La main entière est en contact avec le manche et les déperditions par friction entre la main et le manche sont évitées. Traitement de surface spécial pour une protection anticorrosion accrue et un ajustement optimal dans la vis.

- Tournevis à manche en T pour la transmission de couples de serrage et de desserrage particulièrement élevés
- Manche bicomposant ergonomique avec des encoches pour les doigts et une surface agréable permettant de transmettre une force très élevée et de travailler sans fatigue
- Avec technologie Rapidaptor pour un changement ultrarapide des embouts
- Porte-embouts pour vis en version magnétique : pour un positionnement plus facile des embouts
- Pour embouts à emmanchement hexagonal 1/4" selon DIN ISO 1173-C 6,3 et E 6,3

Kraftform Kompakt 400

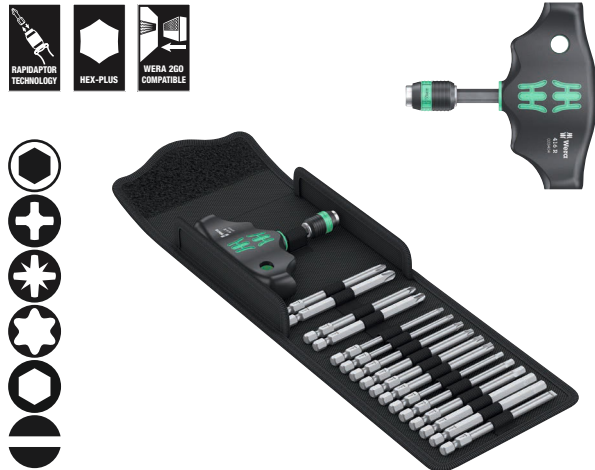

Code	EAN		
05057470001	4013288 214546		1
		416 R 1x 1/4"x45	
		851/4 Z 1x PH 2x89; 1x PH 3x89	
		855/4 Z 1x PZ 2x89; 1x PZ 3x89	
		867/4 Z TORX® 1x TX 10x89; 1x TX 15x89; 1x TX 20x89; 1x TX 25x89; 1x TX 30x89; 1x TX 40x89	
		840/4 Z 1x 3,0x89; 1x 4,0x89; 1x 5,0x89; 1x 6,0x89; 1x 8,0x89	
		800/4 Z 1x 1,0x5,5x89	
		Bande autocollante 120 1x 50,0x120,0	

Kraftform Kompakt 400 RA Set 1

Jeu de 17 pièces dans une housse textile robuste. 1 manche en T 416 RA avec fonction cliquet et mandrin à serrage rapide Rapidaptor pour embouts 1/4". Le cliquet intégré à fine denture (80 dents/angle de reprise de 4,5°) simplifie et accélère le vissage. Plus besoin de désengager et repositionner l'outil. Le mécanisme de cliquet entièrement intégré dans le manche rend l'outil très pratique et le travail agréable.

Avec levier d'inversion pour changer facilement de sens droite/gauche en un seul geste. La forme ergonomique du manche épouse bien la forme de la paume. Les doigts sont calés dans les arrondis. La main entière est en contact avec le manche, les déperditions par friction entre la main et le manche sont évitées. Porte-embouts pour embouts à emmanchement hexagonal 1/4" selon DIN ISO 1173-C 6,3 et E 6,3.

Avec technologie Rapidaptor pour un changement ultrarapide des embouts. 16 embouts extra-rigides, 1/4", 89 mm de long, à usage universel.

- Le cliquet à fine denture permet de travailler rapidement et en toute sécurité
- Maniabilité grâce au mécanisme de cliquet entièrement intégré dans le manche
- Porte-embouts Rapidaptor avec bague de rotation rapide pour le changement éclair des embouts et une vitesse de travail élevée
- Bague de rotation rapide pour une très grande vitesse de travail
- Manche bicomposant ergonomique avec des encoches pour les doigts et une surface agréable permettant de transmettre une force très élevée et de travailler sans fatigue
- Pour embouts à emmanchement hexagonal 1/4" selon DIN ISO 1173-C 6,3 et E 6,3

Kraftform Kompakt 400 RA Set 1



Code	EAN		
05023471001	4013288 222879		1
		416 RA 1x 1/4"x45	
		851/4 Z 1x PH 2x89; 1x PH 3x89	
		855/4 Z 1x PZ 2x89; 1x PZ 3x89	
		867/4 Z TORX® 1x TX 10x89; 1x TX 15x89; 1x TX 20x89; 1x TX 25x89; 1x TX 30x89; 1x TX 40x89	
		840/4 Z 1x 3,0x89; 1x 4,0x89; 1x 5,0x89; 1x 6,0x89; 1x 8,0x89	
		800/4 Z 1x 1,0x5,5x89	
		Bande autocollante 120 1x 50,0x120,0	

Kraftform Kompakt 400 RA Imperial Set 1



Code	EAN		
05057473001	4013288 222930		1
		● 416 RA 1x 1/4"x45	
		⊕ 851/4 Z 1x PH 2x89; 1x PH 3x89	
		⊕ 867/4 Z TORX® 1x TX 10x89; 1x TX 15x89; 1x TX 20x89; 1x TX 25x89; 1x TX 30x89; 1x TX 40x89	
		○ 840/4 Z 1x 1/8"x89; 1x 5/32"x89; 1x 3/16"x89; 1x 7/32"x89; 1x 1/4"x89	
		□ 868/4 1x # 2x89; 1x # 3x89	
		● 800/4 Z 1x 1,0x5,5x89	
		Bande autocollante 120 1x 50,0x120,0	

Kraftform Kompakt 400 RA Set 2

Jeu de 9 pièces dans une housse textile. 1 tournevis adaptateur à manche en T 411 A RA avec fonction cliquet, pour douilles 1/4". Le cliquet intégré à fine denture (80 dents/angle de reprise de 4,5°) simplifie et accélère le vissage.

Plus besoin de désengager et repositionner l'outil. Le mécanisme de cliquet entièrement intégré dans le manche rend l'outil très pratique et le travail agréable. Avec levier d'inversion pour changer facilement de sens droite/gauche en un seul geste.

La forme ergonomique du manche épouse bien la forme de la paume. Les doigts sont calés dans les arrondis. La main entière est en contact avec le manche, les déperditions par friction entre la main et le manche sont évitées.

Pour douilles carrées 1/4" et adaptateurs 1/4" avec carré d'entraînement, avec blocage à bille. 8 douilles Zyklop avec emmanchement 1/4". Repéreur d'outils « Take it easy » : code couleur en fonction de la taille pour trouver rapidement et facilement l'outil nécessaire.

- Manche bicomposant ergonomique avec des encoches pour les doigts et une surface agréable permettant de transmettre une force très élevée et de travailler sans fatigue
- Le cliquet à fine denture permet de travailler rapidement et en toute sécurité
- Levier d'inversion pour changer facilement de sens droite/gauche
- Maniabilité grâce au mécanisme de cliquet entièrement intégré dans le manche
- Bague de rotation rapide pour une très grande vitesse de travail
- Admission de douille 1/4" avec blocage à bille sûr
- Avec « Take it easy » : Reconnaissance de la taille par la couleur



Kraftform Kompakt 400 RA Set 2



Code	EAN		
05023470001	4013288 222862		1
		○ 411 A RA 1x 1/4"x45	
		● 8790 HMA 1x 6,0x23,0; 1x 7,0x23,0; 1x 8,0x23,0; 1x 9,0x23,0; 1x 10,0x23,0; 1x 11,0x23,0; 1x 12,0x23,0; 1x 13,0x23,0	
		Bande autocollante 120 1x 50,0x120,0	

Kraftform Kompakt 400 RA Imperial Set 2



Code	EAN		
05057474001	4013288 223364		1
		<input type="checkbox"/> 411 A RA 1x 1/4"x45	
		<input checked="" type="checkbox"/> 8790 HMA 1x 3/16"x23,0; 1x 7/32"x23,0; 1x 1/4"x23,0; 1x 9/32"x23,0; 1x 5/16"x23,0; 1x 3/8"x23,0; 1x 7/16"x23,0; 1x 1/2"x23,0	
		Bande autocollante 120 1x 50,0x120,0	

Kraftform Kompakt 400 RA SHK Set 1

- Jeu spécial pour les applications de plomberie, chauffage et climatisation

Kraftform Kompakt 400 RA SHK Set 1



Code	EAN		
05136072001	4013288 228369		1
		<input checked="" type="checkbox"/> 416 RA 1x 1/4"x45	
		<input checked="" type="checkbox"/> 816 R 1x 1/4"x119	
		<input checked="" type="checkbox"/> 851/4 Z 1x PH 2x89	
		<input checked="" type="checkbox"/> 855/4 Z 1x PZ 2x89	
		<input checked="" type="checkbox"/> 855/4 PZ/S 1x # 1x70; 1x # 2x70	
		<input checked="" type="checkbox"/> 867/4 Z TORX® 1x TX 15x89; 1x TX 20x89; 1x TX 25x89; 1x TX 30x89	
		<input checked="" type="checkbox"/> 840/4 Z 1x 2,0x89; 1x 2,5x89; 1x 3,0x89; 1x 4,0x89; 1x 5,0x89; 1x 6,0x89 ¹⁾	
		<input checked="" type="checkbox"/> 869/4 M 1x 8,0x50,0; 1x 10,0x50,0	
		Bande autocollante 120 1x 50,0x120,0	

¹⁾Lame hexagonale

Kraftform Kompakt 900 Set 1

Le tournevis à frapper 921 combine les avantages des tournevis à frapper manuels, des outils compacts et des tournevis à lame traversante. La fonction tournevis à frapper offre un couple de desserrage pouvant atteindre 25 Nm.

Le porte-embouts robuste permet l'utilisation de différents embouts spéciaux pour différents profils de vis. La lame traversante permet une transmission de force sans déperdition. Il est possible de basculer d'une fonction à l'autre (tournevis à frapper/tournevis simple) selon les besoins.

- Jeu de tournevis à lames interchangeables compact et robuste avec fonction tournevis à frapper activable manuellement
- Pour le desserrage des raccords récalcitrants
- L'impulsion de la frappe du marteau est transmise dans un mouvement de rotation avec un couple de desserrage d'env. 25 Nm, sans déperdition grâce à une lame traversante
- Fonction réversible tournevis simple et tournevis à frapper
- Embouts spécialement trempés et extra-rigides avec emmanchement hexagonal 1/4"
- Combine les avantages des tournevis à frapper manuels, des outils compacts et des tournevis à lame traversante

Kraftform Kompakt 900 Set 1



Code	EAN		
05018110001	4013288 222176		1
		● 921 1x 1/4"x163,5	
		⊕ 851 S 1x PH 1x70; 1x PH 2x70; 1x PH 3x70	
		⊕ 855 S 1x PZ 1x70; 1x PZ 2x70; 1x PZ 3x70	
		⊕ 867 S TORX® 1x TX 15x70; 1x TX 20x70; 1x TX 25x70; 1x TX 30x70; 1x TX 40x70	
		○ 840 S Hex-Plus 1x 3,0x70; 1x 4,0x70; 1x 5,0x70; 1x 6,0x70	
		● 800 S 1x 0,8x4,0x70; 1x 1,0x5,5x70; 1x 1,2x6,5x70	
		Bande autocollante 120 1x 50,0x120,0	

Kraftform Kompakt 900 Imperial Set 1



Code	EAN		
05018111001	4013288 222312		1
		● 921 1x 1/4"x163,5	
		⊕ 851 S 1x PH 1x70; 1x PH 2x70; 1x PH 3x70	
		⊕ 867 S TORX® 1x TX 15x70; 1x TX 20x70; 1x TX 25x70; 1x TX 30x70; 1x TX 40x70	
		○ 840 S Hex-Plus 1x 1/8"x70; 1x 5/32"x70; 1x 3/16"x70; 1x 1/4"x70	
		○ 868 S 1x # 1x70; 1x # 2x70; 1x # 3x70	
		● 800 S 1x 0,8x4,0x70; 1x 1,0x5,5x70; 1x 1,2x6,5x70	
		Bande autocollante 120 1x 50,0x120,0	

921 Tournevis à frapper Kraftform Plus – série 900

Le tournevis à frapper 921 combine les avantages des tournevis à frapper manuels, des outils compacts et des tournevis à lame traversante. La fonction tournevis à frapper offre un couple de desserrage pouvant atteindre 25 Nm.

Le porte-embouts robuste permet l'utilisation de différents embouts spéciaux pour différents profils de vis. La lame traversante permet une transmission de force sans déperdition. Il est possible de basculer d'une fonction à l'autre (tournevis à frapper/ tournevis simple) selon les besoins.

- Pour le desserrage des raccords récalcitrants
- Avec fonction tournevis à frapper activable manuellement
- L'impulsion de la frappe du marteau est transmise dans un mouvement de rotation avec un couple de desserrage d'env. 25 Nm, sans déperdition grâce à une lame traversante
- Fonction réversible tournevis simple et tournevis à frapper

921 Tournevis à frapper Kraftform Plus – série 900



Code	EAN	Hexagon	mm	mm				
05018100001	221698	1/4"	163,5	6 7/16"				1

851 S Embouts cruciformes Phillips pour tournevis à frapper

Embout extra-rigide pour vis cruciformes Phillips-Recess. Cela empêche la rupture prématurée de l'embout et prolonge sa durée de vie. Pour l'utilisation avec le tournevis à frapper Wera 921. Avec emmanchement hexagonal 1/4".

- Pour vis Phillips
- Extra-rigide pour une longévité accrue
- Attachement six pans 1/4"
- Pour l'utilisation avec le tournevis à frapper Wera 921

851 S Embouts cruciformes Phillips pour tournevis à frapper



Code	EAN	Phillips	mm	mm				
05018160001	222510	PH 1	70	2 3/4"				5
05018161001	222527	PH 2	70	2 3/4"				5
05018162001	222534	PH 3	70	2 3/4"				5

855 S Embouts cruciformes Pozidriv pour tournevis à frapper

Embout extra-rigide pour vis Pozidriv. Cela empêche la rupture prématurée de l'embout et prolonge sa durée de vie. Pour l'utilisation avec le tournevis à frapper Wera 921. Avec emmanchement hexagonal 1/4".

- Convenant pour vis Pozidriv
- Extra-rigide pour une longévité accrue
- Attachement six pans 1/4"
- Pour l'utilisation avec le tournevis à frapper Wera 921

855 S Embouts cruciformes Pozidriv pour tournevis à frapper



Code	EAN	Pozidriv	mm	mm				
05018163001	222541	PZ 1	70	2 3/4"				5
05018164001	222558	PZ 2	70	2 3/4"				5
05018165001	222565	PZ 3	70	2 3/4"				5

867 S Embouts TORX® pour tournevis à frapper

Embout extra-rigide pour vis à empreinte TORX®. Cela empêche la rupture prématurée de l'embout et prolonge sa durée de vie. Pour l'utilisation avec le tournevis à frapper Wera 921. Avec emmanchement hexagonal 1/4".

- Pour vis TORX®
- Extra-rigide pour une longévité accrue
- Attachement six pans 1/4"
- Pour l'utilisation avec le tournevis à frapper Wera 921

867 S Embouts TORX® pour tournevis à frapper



Code	EAN	TORX	mm	mm				
05018166001	222572	TX 15	70	2 3/4"				5
05018167001	222589	TX 20	70	2 3/4"				5
05018168001	222596	TX 25	70	2 3/4"				5
05018169001	222602	TX 30	70	2 3/4"				5
05018170001	222619	TX 40	70	2 3/4"				5

Hex-Plus - Permet aux vis à six pans creux de durer plus longtemps

La déformation de la vis est diminuée

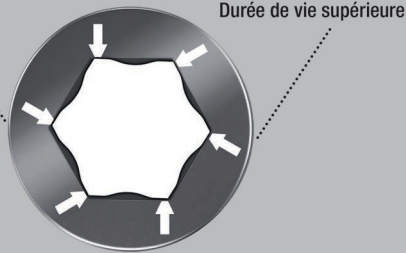

Durée de vie supérieure

Embout extra-rigide pour vis à six pans creux. Cela empêche la rupture prématurée de l'embout et prolonge sa durée de vie. Pour l'utilisation avec le tournevis à frapper Wera 921. Avec emmanchement hexagonal 1/4".

- Pour vis à six pans creux
- Extra-rigide pour une longévité accrue
- Hex-Plus conférant une longévité supérieure aux vis à six pans creux
- Attachement six pans 1/4"
- Pour l'utilisation avec le tournevis à frapper Wera 921

840 S Embouts Hex-Plus à six pans creux pour tournevis à frapper

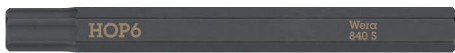

	EAN	⊕	⊕	⏏	⏏			
Code	4013288	mm		mm				
05018150001	222428	3,0		70	2 3/4"			5
05018151001	222435	4,0		70	2 3/4"			5
05018152001	222442	5,0		70	2 3/4"			5
05018153001	222459	6,0		70	2 3/4"			5
05018154001	222466		1/8"	70	2 3/4"			5
05018155001	222473		5/32"	70	2 3/4"			5
05018156001	222480		3/16"	70	2 3/4"			5
05018157001	222497		1/4"	70	2 3/4"			5

800 S Embouts à fente pour tournevis à frapper

Embout extra-rigide pour vis à fente. Cela empêche la rupture prématurée de l'embout et prolonge sa durée de vie. Pour l'utilisation avec le tournevis à frapper Wera 921. Avec emmanchement hexagonal 1/4".

- Pour vis à fente
- Extra-rigide pour une longévité accrue
- Attachement six pans 1/4"
- Pour l'utilisation avec le tournevis à frapper Wera 921

800 S Embouts à fente pour tournevis à frapper



	EAN	⏏	⏏	⏏	⏏			
Code	4013288	mm	mm	mm				
05018140001	222398	0,8	4,0	70	2 3/4"			5
05018141001	222404	1,0	5,5	70	2 3/4"			5
05018142001	222411	1,2	6,5	70	2 3/4"			5

868 S Embouts pour vis à empreinte carrée pour tournevis à frapper

Embout extra-rigide pour vis à empreinte carrée. Cela empêche la rupture prématurée de l'embout et prolonge sa durée de vie. Pour l'utilisation avec le tournevis à frapper Wera 921. Avec emmanchement hexagonal 1/4".

- Pour vis à empreinte carrée
- Extra-rigide pour une longévité accrue
- Attachement six pans 1/4"
- Pour l'utilisation avec le tournevis à frapper Wera 921

868 S Embouts pour vis à empreinte carrée pour tournevis à frapper



	EAN	⊠	⏏	⏏				
Code	4013288		mm					
05018171001	222626	# 1	70	2 3/4"				5
05018172001	222633	# 2	70	2 3/4"				5
05018173001	222640	# 3	70	2 3/4"				5

Kraftform Kompakt 838 RA S Set 1

Jeu de tournevis à cliquet, 14 pièces. Porte-embouts avec fonction cliquet intuitive. La rotation rapide accélère le travail. Le mécanisme de cliquet entièrement intégré dans le manche rend l'outil très pratique et le travail aisé. Inversion ergonomique à droite/gauche/en position 0. Manche Kraftform Plus favorisant l'ergonomie au travail et empêchant la formation d'ampoules et de callosités. Porte-embouts magnétique pour embouts à emmanchement hexagonal 1/4".

13 embouts extra-rigides à usage universel (Phillips et Pozidriv, TORX®, six pans creux et fente), 50 mm de long ; nickelage chimique, dont certains avec repère d'outils « Take it easy » : avec code couleur en fonction des pointes et indication de la taille pour trouver facilement l'embout nécessaire.

- Mini porte-embouts pour embouts à emmanchement hexagonal 1/4"
- Mécanisme de cliquet intégré au manche
- Le cliquet à fine denture permet de travailler rapidement et en toute sécurité
- Grande vitesse de travail : le mécanisme de cliquet permet un vissage très rapide
- Inversion ergonomique intuitive à droite/gauche/en position 0
- Le puissant aimant permanent dans l'admission permet un maintien des embouts à toute épreuve
- Avec « Take it easy » : trouver facilement le bon profil grâce à la couleur et la bonne taille grâce au marquage
- Compatible avec le système Wera 2go

Kraftform Kompakt 838 RA S Set 1



Code	EAN		
05051060001	4013288 229755		1
		● 838 RA S 1x 1/4"x102	
		⊕ 851/4 BTZ 1x PH 1x50; 1x PH 2x50	
		⊕ 855/4 BTZ 1x PZ 1x50; 1x PZ 2x50	
		⊕ 867/4 TORX® BTZ 1x TX 10x50; 1x TX 15x50; 1x TX 20x50; 1x TX 25x50	
		○ 840/4 BTZ 1x 2,5x50; 1x 3,0x50; 1x 4,0x50; 1x 5,0x50	
		◐ 800/4 BTZ 1x 0,8x5,5x50	
		Bande autocollante 70 1x 50,0x70,0	

Kraftform Kompakt 838 RA S Imperial Set 1



Code	EAN		
05051065001	4013288 229816		1
		● 838 RA S 1x 1/4"x102	
		⊕ 851/4 BTZ 1x PH 1x50; 1x PH 2x50	
		⊕ 867/4 TORX® BTZ 1x TX 10x50; 1x TX 15x50; 1x TX 20x50; 1x TX 25x50	
		○ 840/4 Z 1x 3/64"x50; 1x 5/32"x50; 1x 3/16"x50; 1x 7/32"x50	
		◐ 800/4 BTZ 1x 0,8x5,5x50	
		◐ 868/4 1x # 1x50; 1x # 2x50	
		Bande autocollante 70 1x 50,0x70,0	

Kraftform Kompakt 838 RA-R M Set 1

Jeu de tournevis à cliquet, 15 pièces. Porte-embouts avec fonction cliquet intuitive. Le cliquet à fine denture (36 dents/ angle de reprise de 10°) intégré au manche simplifie et accélère le vissage. Plus besoin de désengager et repositionner l'outil. La rotation rapide est aussi possible. Le mécanisme de cliquet entièrement intégré dans le manche rend l'outil très pratique et le travail agréable. Inversion ergonomique à droite/gauche/en position 0. Manche Kraftform Plus favorisant l'ergonomie au travail et empêchant la formation d'ampoules et de callosités.

Porte-embouts magnétique pour embouts à emmanchement hexagonal 1/4" selon DIN ISO 1173-C 6,3 et E 6,3 (ISO 1173). Le mandrin à serrage rapide Rapidaptor permet le changement ultrarapide des embouts sans outil auxiliaire. Le puissant aimant permanent permet un maintien des embouts à toute épreuve. 13 embouts extra-rigides à usage universel (Phillips et Pozidriv, TORX®, fente et six pans creux), 89 mm de long ; nickelage chimique.

- Porte-embouts avec mandrin à serrage rapide Rapidaptor compatible avec les embouts à emmanchement hexagonal 1/4" selon DIN ISO 1173-C 6,3 et E 6,3 et des séries Wera 1 et 4
- Attachement Rapidaptor pour un changement rapide des embouts
- Dans une pochette pliable robuste compatible avec Wera 2go

Kraftform Kompakt 838 RA-R M Set 1



Code	EAN		
05051061001	4013288 229779		1
		● 838 RA-R M 1x 1/4"x123,5	
		⊕ 851/4 Z 1x PH 1x89; 1x PH 2x89; 1x PH 3x89 ¹⁾	
		⊕ 855/4 Z 1x PZ 1x89; 1x PZ 2x89; 1x PZ 3x89 ¹⁾	
		⊕ 867/4 Z TORX® 1x TX 10x89; 1x TX 15x89; 1x TX 20x89; 1x TX 25x89	
		○ 840/4 Z 1x 3,0x89; 1x 4,0x89; 1x 5,0x89	
		◐ 800/4 Z 1x 1,0x5,5x89	
		Bande autocollante 70 1x 50,0x70,0	

¹⁾Lame hexagonale

Kraftform Kompakt 838 RA-R M Imperial Set 1



Code	EAN		
05051066001	4013288 229823		1
		● 838 RA-R M 1x 1/4"x123,5	
		⊕ 851/4 Z 1x PH 1x89; 1x PH 2x89; 1x PH 3x89 ¹⁾	
		⊕ 867/4 Z TORX® 1x TX 10x89; 1x TX 15x89; 1x TX 20x89; 1x TX 25x89	
		○ 840/4 Z 1x 1/8"x89; 1x 5/32"x89; 1x 3/16"x89	
		◐ 800/4 Z 1x 1,0x5,5x89	
		◑ 868/4 1x # 1x89; 1x # 2x89; 1x # 3x89	
		Bande autocollante 70 1x 50,0x70,0	

¹⁾Lame hexagonale

Tom Pouce à magasin Kraftform Kompakt RA 1

Petit manche avec attachement d'embout extrêmement courte pour les endroits difficiles d'accès. Avec fonction cliquet et fine denture pour un angle de reprise faible. Bague d'inversion (droite, fixe, gauche) facile à utiliser.

Avec 6 embouts universels extra-rigides logés dans le magasin du manche. Le puissant aimant permanent dans l'admission d'embout permet un positionnement sûr de l'embout. Le manche bicomposant Kraftform, qui combine astucieusement les zones dures et tendres, permet une prise en main sûre et un travail précis.

Repéreur d'outils « Take it easy » : avec code couleur en fonction des empreintes et indication de la taille pour trouver facilement l'embout nécessaire.

- Forme Tom Pouce courte et compacte pour travailler dans les espaces de montage exigus avec 6 embouts dans le magasin intégré
- Manche Kraftform ergonomique bicomposant pour un travail de précision
- Fonction cliquet avec fine denture pour un angle de reprise faible et bague d'inversion (droite, fixe, gauche)
- Réserve d'embouts captive pivotante permettant de saisir facilement les embouts et de les ranger en toute sécurité
- Avec « Take it easy » : trouver facilement le bon profil grâce à la couleur et la bonne taille grâce au marquage

Tom Pouce à magasin Kraftform Kompakt RA 1

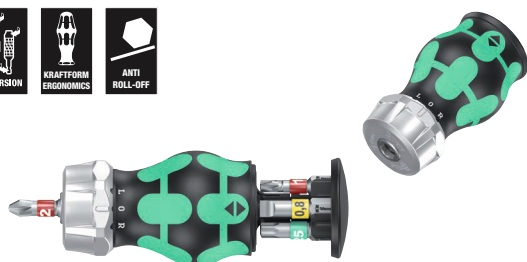

Code	EAN		
05008883001	4013288 221124		1
		⊕ 851/1 BTZ PH 1x PH 1x25; 1x PH 2x25	
		⊗ 867/1 TORX® BTZ 1x TX 15x25; 1x TX 20x25; 1x TX 25x25	
		⊖ 800/1 BTZ 1x 0,8x5,5x25	

Tom Pouce à magasin Kraftform Kompakt RA 2

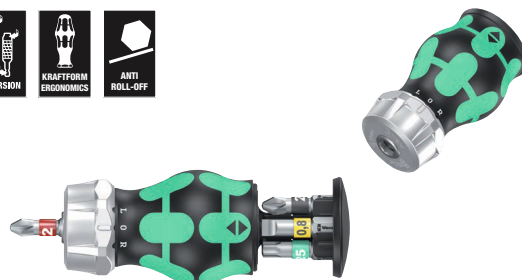

Code	EAN		
05008884001	4013288 221131		1
		⊕ 851/1 BTZ PH 1x PH 1x25; 1x PH 2x25	
		⊕ 855/1 BTZ PZ 1x PZ 1x25; 1x PZ 2x25	
		⊗ 867/1 TORX® BTZ 1x TX 25x25	
		⊖ 800/1 BTZ 1x 0,8x5,5x25	

Tom Pouce à magasin Kraftform Kompakt RA 3

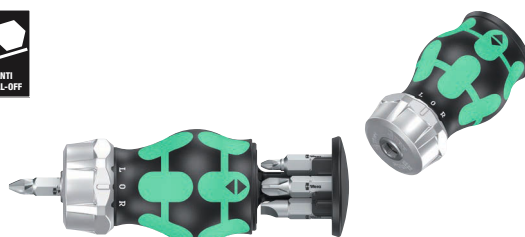

Code	EAN		
05008885001	4013288 221148		1
		⊕ 851/1 Z PH 1x PH 1x25; 1x PH 2x25; 1x PH 3x25	
		⊖ 800/1 Z 1x 0,6x4,5x25; 1x 1,0x5,5x25; 1x 1,2x6,5x25	

Tom Pouce à magasin Kraftform Kompakt RA 4

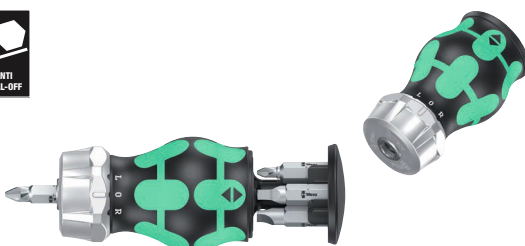

Code	EAN		
05008886001	4013288 221155		1
		⊕ 851/1 Z PH 1x PH 1x25; 1x PH 2x25	
		⊖ 868/1 Z 1x # 1x25; 1x # 2x25	
		⊖ 800/1 Z 1x 1,0x5,5x25; 1x 1,2x6,5x25	

Tom Pouce à magasin Kraftform Kompakt

Petit manche avec attachement d'embout courte pour les endroits difficiles d'accès. Avec 6 embouts logés dans le magasin du manche. Le Tom Pouce Kraftform Kompakt, qui mesure seulement 65 mm de long, est un véritable atelier de vissage miniature. Le puissant aimant permanent dans l'admission d'embout permet un positionnement sûr de l'embout.

Le manche bicomposant Kraftform, qui combine astucieusement les zones dures et tendres, permet une prise en main sûre et un travail précis. Repéreur d'outils « Take it easy » : avec code couleur en fonction des empreintes et indication de la taille pour trouver facilement l'embout nécessaire.

- Forme Tom Pouce courte et compacte pour travailler dans les espaces de montage exigus avec 6 embouts dans le magasin intégré
- Manche Kraftform ergonomique bicomposant pour un travail de précision
- Admission d'embout 1/4" avec puissant aimant permanent
- Réserve d'embouts captive pivotante permettant de saisir facilement les embouts et de les ranger en toute sécurité
- Avec « Take it easy » : trouver facilement le bon profil grâce à la couleur et la bonne taille grâce au marquage

Tom Pouce à magasin Kraftform Kompakt 1



Code	EAN		
05008873001	4013288 217769		1
		+	851/1 BTZ PH 1x PH 1x25; 1x PH 2x25
		+	867/1 TORX® BTZ 1x TX 15x25; 1x TX 20x25; 1x TX 25x25
		-	800/1 BTZ 1x 0,8x5,5x25

Tom Pouce à magasin Kraftform Kompakt 2



Code	EAN		
05008874001	4013288 217776		1
		-	800/1 BTZ 1x 0,8x5,5x25; 1x 1,2x6,5x25
		+	851/1 BTZ PH 1x PH 1x25; 1x PH 2x25
		+	855/1 BTZ PZ 1x PZ 1x25; 1x PZ 2x25

Tom Pouce à magasin Kraftform Kompakt 3

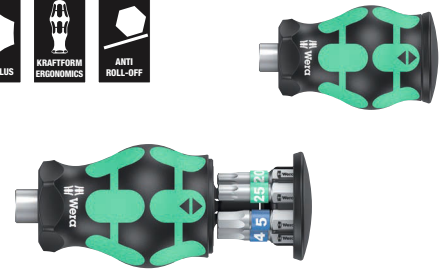

Code	EAN		
05008875001	4013288 217783		1
		+	867/1 TORX® BTZ 1x TX 15x25; 1x TX 20x25; 1x TX 25x25
		+	840/1 BTZ Hex-Plus 1x 3,0x25; 1x 4,0x25; 1x 5,0x25

Tom Pouce à magasin Kraftform Kompakt 4

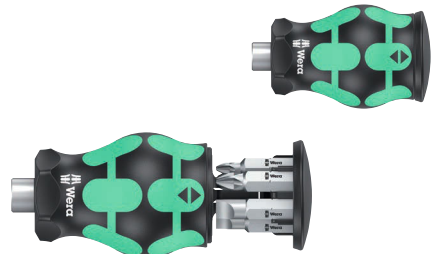

Code	EAN		
05008877001	4013288 219800		1
		+	851/1 Z PH 1x PH 1x25; 1x PH 2x25; 1x PH 3x25
		-	800/1 Z 1x 0,6x4,5x25; 1x 1,0x5,5x25; 1x 1,2x6,5x25

Tom Pouce à magasin Kraftform Kompakt 5



Code	EAN		
05008878001	4013288 219817		1
		-	800/1 Z 1x 1,0x5,5x25; 1x 1,2x6,5x25
		+	851/1 Z PH 1x PH 1x25; 1x PH 2x25
		+	868/1 Z 1x # 1x25; 1x # 2x25

Kraftform Kompakt Stubby 1

Système manche/lames interchangeable pour le changement ultrarapide de la lame. Petit porte-embouts à lame courte pour les endroits difficiles d'accès. Pour l'admission d'embouts à emmanchement hexagonal 1/4" selon DIN ISO 1173-C 6,3 et de la série 1 Wera.

Avec puissant aimant permanent qui maintient même les vis longues et lourdes. Le manche bicomposant Kraftform, qui combine astucieusement les zones dures et tendres, permet une prise en main sûre et un travail précis.

Embouts haut de gamme BiTorsion avec zone BiTorsion pour éviter la déformation de la pointe de l'embout en cas de contraintes élevées, d'où une extension significative de la longévité du produit. Housse textile compacte pour une grande robustesse et un poids et un volume réduits. Possibilité de fixation au système Wera 2go.

- Système à manche/lames interchangeables, permettant un remplacement éclair des lames requises
- Porte-embouts Tom Pouce : forme compacte pour travailler dans les espaces de montage exigus
- Manche Kraftform ergonomique bicomposant pour un travail de précision
- Embouts avec zone BiTorsion pour amortir les pics de contrainte
- Avec « Take it easy » : trouver facilement le bon profil grâce à la couleur et la bonne taille grâce au marquage

Kraftform Kompakt Stubby 1



Code	EAN		
05057471001	4013288 214553		1
		● 811/1 Tom Pouce 1x 1/4"	
		⊕ 851/1 BTZ 1x PH 1x25; 1x PH 2x25	
		⊕ 855/1 BTZ 1x PZ 1x25; 1x PZ 2x25	
		⊗ 867/1 TORX® BTZ 1x TX 10x25; 1x TX 15x25; 1x TX 20x25; 1x TX 25x25; 1x TX 30x25	
		○ 840/1 BTZ 1x 2,0x25; 1x 2,5x25; 1x 3,0x25; 1x 4,0x25; 1x 5,0x25; 1x 5,5x25	
		◐ 800/1 BTZ 1x 0,8x5,5x25; 1x 1,0x5,5x25; 1x 1,2x6,5x25	
		Bande autocollante 70 1x 50,0x70,0	

Bicycle Set 11

Réserve Tom Pouce pour travailler plus rapidement sur le vélo. Petit manche avec attachement d'embout courte pour les endroits difficiles d'accès. Avec 7 embouts en acier inoxydable, dont 6 dans le magasin du manche et 1 sur le manche.

Le manche bicomposant Kraftform, qui combine astucieusement les zones dures et tendres, permet une prise en main sûre et un travail précis. Repéreur d'outils « Take it easy » : avec code couleur en fonction des empreintes et indication de la taille pour trouver facilement l'embout nécessaire.

- Forme Tom Pouce courte et compacte pour travailler dans les espaces de montage exigus avec 7 embouts inclus
- Manche Kraftform ergonomique bicomposant pour un travail de précision
- Les embouts en acier inoxydable
- Magasin d'embouts captive pivotante permettant de saisir facilement les embouts et de les ranger en toute sécurité
- Avec « Take it easy » : trouver facilement le bon profil grâce à la couleur et la bonne taille grâce au marquage

Bicycle Set 11



Code	EAN		
05004179001	4013288 220714		1
		+	3851/1 TS PH 1x PH 1x25
		⊕	3867/1 TS TORX® 1x TX 10x25; 1x TX 25x25
		⊙	3840/1 TS 1x 2,5x25; 1x 3,0x25; 1x 4,0x25; 1x 5,0x25

Bicycle Set 5

Petit manche avec attachement d'embout extrêmement courte pour les endroits difficiles d'accès. Avec fonction cliquet et fine denture pour un angle de reprise faible. Bague d'inversion (droite, fixe, gauche) facile à utiliser.

Avec 7 embouts en acier inoxydable, dont 6 dans le magasin du manche et 1 sur le manche. Le puissant aimant permanent dans l'admission d'embout permet un positionnement sûr de l'embout. Le manche bicomposant Kraftform, qui combine astucieusement les zones dures et tendres, permet une prise en main sûre et un travail précis.

Repéreur d'outils « Take it easy » : avec code couleur en fonction des empreintes et indication de la taille pour trouver facilement l'embout nécessaire.

- Forme Tom Pouce courte et compacte avec réserve pour travailler dans les espaces de montage exigus, comprend 7 embouts en acier inoxydable
- Magasin Kraftform ergonomique bicomposant pour un travail de précision
- Fonction cliquet avec fine denture pour un angle de reprise faible et bague d'inversion (droite, fixe, gauche)
- Réserve d'embouts captive pivotante permettant de saisir facilement les embouts et de les ranger en toute sécurité
- Avec « Take it easy » : trouver facilement le bon profil grâce à la couleur et la bonne taille grâce au marquage

Bicycle Set 5



Code	EAN		
05004185001	4013288 221162		1
		+	3851/1 TS PH 1x PH 1x25
		⊕	3867/1 TS TORX® 1x TX 10x25; 1x TX 25x25
		⊙	3840/1 TS 1x 2,5x25; 1x 3,0x25; 1x 4,0x25; 1x 5,0x25

Kraftform Kompakt W 1 Maintenance

Set d'outillage compact, contenant les 35 principaux outils de vissage pour les travaux de maintenance à l'intérieur et à l'extérieur.

Avec manche VDE et ses 12 lames VDE (isolées) ;
1 clé double fourche JOKER à fonction de retenue, butée terminale, faible angle de reprise et dents à très forte saisie ; le cliquet 1/4" Zyklop Speed incroyablement rapide y compris accessoires ; 8 douilles « main et machine » de 5,5-13, 1 porte-embouts universel ; 7 embouts de 25 mm ; 1 agrippe-vis pour retenir les vis ; 1 testeur de phase unipolaire 247 ; housse textile, de robustesse et de longévité remarquables ; positionnable debout, pour un stockage bien ordonné sur l'étagère à outils ; protection accrue des surfaces grâce au matériau extérieur textile ; faible encombrement et poids réduit, pour un net gain de mobilité.

- Cliquet Zyklop Speed est très rapide grâce à sa tête orientable selon 5 positions définies
- Douilles « main et machine » (sauf impact) avec gorge à billes et moletage à l'arrière pour une excellente prise en main
- Clé double fourche JOKER à fonction de retenue, butée terminale, faible angle de reprise et dents à très forte saisie
- Manche Kraftform isolé et lames interchangeables à diamètre de lame réduit
- Lames interchangeables VDE (157 mm de long) avec fonction de rotation rapide pratique, dispositif antiroulement et repèreur d'outils « Take it easy » : code couleur en fonction des empreintes et indication de la taille gravée au laser
- Assortiment en trousse textile résistante

Kraftform Kompakt W 1 Maintenance



Code	EAN		
	4013288		
05135926001	178336		1
			817 VDE 1x 9x98
			Kraftform Kompakt VDE 60 i Take it easy 1x 0,4x2,5x157
			Kraftform Kompakt VDE 60 iS Take it easy 1x 0,6x3,5x157; 1x 0,8x4,0x157; 1x 1,0x5,5x157
			Kraftform Kompakt VDE 62 iS Take it easy 1x PH 1x157; 1x PH 2x157
			Kraftform Kompakt VDE 65 iS Take it easy 1x PZ 1x157; 1x PZ 2x157
			Kraftform Kompakt VDE 67 i TORX® Take it easy 1x TX 10x157
			Kraftform Kompakt VDE 67 iS TORX® Take it easy 1x TX 15x157; 1x TX 20x157; 1x TX 25x157
			1440 1x 4,5-6,0x41,0
			247 1x 0,5x3,0x70
			6002 Joker Double 1x 10x13x167
			8000 A 1x 1/4"x152,0
			8784 A1 1x 1/4"x1/4"x37,0
			8794 SA 1x 1/4"x75,0
			8790 HMA 1x 5,5x23,0; 1x 6,0x23,0; 1x 7,0x23,0; 1x 8,0x23,0; 1x 10,0x23,0; 1x 11,0x23,0; 1x 12,0x23,0; 1x 13,0x23,0
			893/4/1 K 1x 1/4"x50
			855/1 Z 1x PZ 1x25; 1x PZ 2x25
			840/1 Z 1x 3,0x25; 1x 4,0x25; 1x 5,0x25; 1x 6,0x25
			867/1 TORX® 1x TX 25x25
			Bande autocollante 240 1x 50,0x240,0

¹⁾Ce produit n'est pas disponible aux États-Unis et au Canada.

Kraftform Kompakt W 2 Maintenance



Code	EAN		
05135870001	4013288 209542		1
		817 VDE 1x 9x98	
		Kraftform Kompakt VDE 60 i Take it easy 1x 0,4x2,5x157	
		Kraftform Kompakt VDE 60 iS Take it easy 1x 0,6x3,5x157; 1x 0,8x4,0x157; 1x 1,0x5,5x157	
		Kraftform Kompakt VDE 62 iS Take it easy 1x PH 1x157; 1x PH 2x157	
		Kraftform Kompakt VDE 67 i TORX® Take it easy 1x TX 10x157	
		Kraftform Kompakt VDE 67 iS TORX® Take it easy 1x TX 15x157; 1x TX 20x157; 1x TX 25x157	
		Kraftform Kompakt VDE 65 iS Take it easy 1x PZ 1x157; 1x PZ 2x157	
		1440 1x 4,5-6,0x41,0	
		335 1x 0,4x2,5x60 ¹⁾	
		6002 Joker Double 1x 10x13x167	
		8000 A 1x 1/4"x152,0	
		8784 A1 1x 1/4"x1/4"x37,0	
		8794 SA 1x 1/4"x75,0	
		8790 HMA 1x 5,5x23,0; 1x 6,0x23,0; 1x 7,0x23,0; 1x 8,0x23,0; 1x 10,0x23,0; 1x 11,0x23,0; 1x 12,0x23,0; 1x 13,0x23,0	
		893/4/1 K 1x 1/4"x50	
		851/1 Z 1x PH 1x25; 1x PH 2x25	
		840/1 Z 1x 3,0x25; 1x 4,0x25; 1x 5,0x25; 1x 6,0x25	
		867/1 TORX® 1x TX 25x25	
		Bande autocollante 240 1x 50,0x240,0	

¹⁾sans Lasertip

Kraftform Kompakt W Imperial 1 Maintenance



Code	EAN		
05135871001	4013288 209559		1
		817 VDE 1x 9x98	
		Kraftform Kompakt VDE 60 i Take it easy 1x 0,4x2,5x157	
		Kraftform Kompakt VDE 60 iS Take it easy 1x 0,6x3,5x157; 1x 0,8x4,0x157; 1x 1,0x5,5x157	
		Kraftform Kompakt VDE 62 iS Take it easy 1x PH 1x157; 1x PH 2x157	
		Kraftform Kompakt VDE 67 i TORX® Take it easy 1x TX 10x157	
		Kraftform Kompakt VDE 67 iS TORX® Take it easy 1x TX 15x157; 1x TX 20x157; 1x TX 25x157	
		Kraftform Kompakt VDE 68 iS Take it easy 1x # 1x157; 1x # 2x157	
		335 1x 0,4x2,5x60 ¹⁾	
		1440 1x 4,5-6,0x41,0	
		6000 Joker Imperial 1x 1/2"x177	
		8000 A 1x 1/4"x152,0	
		8790 HMA 1x 7/32"x23,0; 1x 1/4"x23,0; 1x 9/32"x23,0; 1x 5/16"x23,0; 1x 3/8"x23,0; 1x 7/16"x23,0; 1x 1/2"x23,0; 1x 9/16"x23,0	
		8784 A1 1x 1/4"x1/4"x37,0	
		8794 SA 1x 1/4"x75,0	
		893/4/1 K 1x 1/4"x50	
		851/1 Z 1x PH 1x25; 1x PH 2x25	
		840/1 Z 1x 1/8"x25; 1x 5/32"x25; 1x 7/32"x25; 1x 1/4"x25	
		867/1 TORX® 1x TX 25x25	
		Bande autocollante 240 1x 50,0x240,0	

¹⁾sans Lasertip









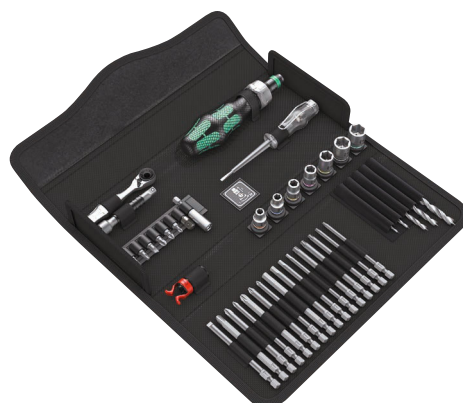







Kraftform Kompakt H 1 Bois

Set d'outillage compact, contenant les 41 principaux outils de vissage pour la menuiserie ; avec le robuste cliquet Zyklop Mini y compris rallonge et adaptateur pour douilles ; 8 douilles « main et machine » de 5,5-13 ; 1 tournevis cliquet 816 RA, fine denture pour un faible angle de reprise, bague d'inversion (droite, fixe, gauche), couple maximal de 50 Nm et admission d'embouts équipée de la technologie Rapidaptor ; 1 porte-embouts universel ; 6 embouts de 25 mm de long ; 16 embouts de 89 mm de long ; 5 mèches hélicoïdales à bois de 3-8 mm de diamètre ; 1 agrippe-vis pour retenir les vis ; 1 testeur de phase unipolaire 247 ; housse textile, de robustesse et de longévité remarquables ; positionnable debout, pour un stockage bien ordonné sur l'étagère à outils ; protection accrue des surfaces grâce au matériau extérieur textile ; faible encombrement et poids réduit, pour un net gain de mobilité.

- Robuste cliquet Zyklop Mini pour admission d'embouts et de douilles
- Couple supérieur à 65 Nm, mécanisme de cliquet à fine denture et faible angle de reprise de 6 degrés
- Tournevis à cliquet, avec technologie Rapidaptor pour un changement rapide des embouts
- Mèches hélicoïdales à embouts haut de gamme pour les perçages dans des bois tendres et durs et les panneaux stratifiés
- Assortiment en trousse textile résistante

Kraftform Kompakt H 1 Bois



Code	EAN		
	4013288		
05135939001	178350		1
		816 RA 1x 1/4"x142,0	
		8001 A 1x 1/4"x87,0	
		870/1 1x 1/4"x25 ¹⁾	
		8794 SA 1x 1/4"x75,0	
		8790 HMA 1x 5,5x23,0; 1x 6,0x23,0; 1x 7,0x23,0; 1x 8,0x23,0; 1x 10,0x23,0; 1x 12,0x23,0; 1x 13,0x23,0	
		893/4/1 K 1x 1/4"x50	
		851/4 Z PH 1x PH 1x89; 1x PH 2x89; 1x PH 3x89	
		855/4 Z PZ 1x PZ 1x89; 1x PZ 2x89; 1x PZ 3x89	
		855/1 Z PZ 1x PZ 1x25; 1x PZ 2x25; 1x PZ 3x25	
		867/4 Z TORX® BO 1x TX 10x89; 1x TX 15x89; 1x TX 20x89; 1x TX 25x89; 1x TX 30x89	
		867/1 TORX® 1x TX 20x25; 1x TX 25x25	
		840/4 Z Hex-Plus 1x 3,0x89; 1x 4,0x89; 1x 5,0x89; 1x 6,0x89	
		800/4 Z 1x 1,0x5,5x89	
		800/1 Z 1x 1,0x5,5x25	
		849 HSS 1x 3,0x70,0; 1x 4,0x74,0; 1x 5,0x85,0; 1x 6,0x95,0; 1x 8,0x110,0	
		247 1x 0,5x3,0x70	
		1441 1x 4,5 - 6,0x41,0	

¹⁾ Avec bille ; pour douilles à carré à actionnement manuel
 *)Ce produit n'est pas disponible aux États-Unis et au Canada.

Kraftform Kompakt M 1 Metal

Set d'outillage compact, contenant les 39 principaux outils de vissage pour la construction métallique. Avec le cliquet 1/4" Zyklus Speed incroyablement rapide y compris accessoires ; 7 douilles « main et machine » de 5,5-13, manche porte-embouts ; 13 embouts de 89 mm de long ; 6 embouts-tarauds combinés ; 6 mèches hélicoïdales à métal de 3-10 mm de diamètre ; 1 agrippe-vis pour retenir les vis ; 1 testeur de phase unipolaire 247 ; housse textile, de robustesse et de longévité remarquables ; positionnable debout, pour un stockage bien ordonné sur l'étagère à outils ; protection accrue des surfaces grâce au matériau extérieur textile ; faible encombrement et poids réduit, pour un net gain de mobilité.

Kraftform Kompakt M 1 Metal



Code	EAN		
	4013288		
05135928001	178367		1
		8000 A 1x 1/4"x152,0	
		8794 LA 1x 1/4"x150,0	
		8794 A 1x 1/4"x56,0	
		8784 A1 1x 1/4"x1/4"x37,0	
		816 R 1x 1/4"x119	
		8790 HMA 1x 5,5x23,0; 1x 6,0x23,0; 1x 7,0x23,0; 1x 8,0x23,0; 1x 10,0x23,0; 1x 12,0x23,0; 1x 13,0x23,0	
		851/4 Z PH 1x PH 1x89; 1x PH 2x89; 1x PH 3x89	
		840/4 Z Hex-Plus 1x 3,0x89; 1x 4,0x89; 1x 5,0x89; 1x 6,0x89	
		867/4 Z TORX® 1x TX 10x89; 1x TX 15x89; 1x TX 20x89; 1x TX 25x89; 1x TX 30x89	
		800/4 Z 1x 1,0x5,5x89	
		847 HSS 1x 2,5x36,0; 1x 3,3x39,0; 1x 4,2x41,0; 1x 5,0x44,0; 1x 6,8x51,0; 1x 8,5x59,0	
		848 HSS 1x 3,0x38,0; 1x 4,0x44,0; 1x 5,0x50,0; 1x 6,0x50,0; 1x 8,0x51,0; 1x 10,0x54,0	
		1441 1x 4,5 - 6,0x41,0	
		247 1x 0,5x3,0x70	

TMCe produit n'est pas disponible aux États-Unis et au Canada.



Kraftform Kompakt SH 1 sanitaires/chauffage

Set d'outillage compact, contenant les 25 principaux outils de vissage pour le chauffage et la plomberie. Avec 2 clés mixtes à cliquet Joker, le cliquet Zyklop y compris accessoires,

6 x embouts de 89 mm, 5 tournevis Kraftform Plus multicomposants et un testeur de phase unipolaire. Deux clés mixtes à cliquet Joker avec plaque de retenue spéciale empêchant le glissement/l'égarément de la vis et offrant une meilleure transmission de force ; 1 cliquet Zyklop 8000 A (1/4") pour un travail rapide et énergique ; 3 douilles Zyklop 8790 HMA pour utilisation manuelle et mécanique ; 1 adaptateur Zyklop 8784 A1 pour embouts ;

6 embouts TORX® HF 867/4 à fonction de retenue pour vis TORX®, permettant un guidage sûr des vis sans les perdre en cours de route ; 1 testeur de phase unipolaire 247 ; 2 tournevis pour vis à fente, 160 i et 160 iS Kraftform Série 100 VDE (isolés), pour un travail sûr jusqu'à 1 000 volts (160 iS avec lame à diamètre réduit et isolation de protection intégrée, pour atteindre et actionner les éléments à vis et à ressort profondément situés) ;

1 tournevis-burin Kraftform 932 A (à fente) avec lame hexagonale traversante et capuchon de frappe intégré pour les travaux de vissage et de burinage léger ; 2 tournevis à douille 395 HO à tige creuse pour le serrage ou le desserrage de vis sur axes longs ainsi que de vis bloquées.

Le repéreur d'outils « Take it easy » avec repérage couleur en fonction des pointes et des poinçons de calibre, pour trouver facilement et rapidement l'outil nécessaire.

- Clé mixte à cliquet Joker avec plaque de retenue spéciale empêchant le glissement/égarement de la vis
- Cliquet Zyklop Speed pour des travaux rapides et puissants
- Tournevis isolés Kraftform VDE pour vis à fente et un travail sûr jusqu'à 1000 volts
- Tournevis-burin Kraftform à lame hexagonale traversante et heurtoir intégré
- Tournevis à douille à lame creuse pour le vissage sur longues tiges

Kraftform Kompakt SH 1 sanitaires/chauffage



Code	EAN		
	4013288		
05135927001	170132		1
		6000 Joker 1x 10x159; 1x 13x177	
		8000 A 1x 1/4"x152,0	
		8790 HMA 1x 7,0x23,0; 1x 10,0x23,0; 1x 13,0x23,0	
		8784 A1 1x 1/4"x1/4"x37,0	
		867/4 TORX® HF 2x TX 20x50; 2x TX 25x50; 1x TX 30x50; 1x TX 40x50 ¹⁾	
		851/4 Z PH 1x PH 1x89; 1x PH 2x89	
		840/4 Z Hex-Plus 1x 3,0x89; 1x 4,0x89; 1x 5,0x89; 1x 6,0x89 ²⁾	
		247 1x 0,5x3,0x70	
		160 iS 1x 0,6x3,5x100	
		160 i VDE 1x 1,0x5,5x125	
		932 A 1x 1,2x7,0x125	
		395 HO 1x 10,0x90; 1x 13,0x90	

¹⁾ Ce produit n'est pas disponible aux États-Unis et au Canada.

²⁾ Hexagone traversant ; sans Take it easy.

³⁾ Lame hexagonale.

Kraftform Kompakt SH 2 sanitaires/chauffage

- 15 outils de vissage pour les installateurs sanitaires et chauffagistes dans une pochette textile Wera, solide et compacte
- Clé mixte à cliquet Joker avec plaque de retenue spéciale empêchant le glissement/égarement de la vis
- Tournevis isolés Kraftform VDE pour vis à fente et un travail sûr jusqu'à 1000 volts
- Tournevis-burin Kraftform à lame hexagonale traversante et heurtoir intégré
- Tournevis à douille à lame creuse pour le vissage sur longues tiges
- Manche Kraftform isolé et lames interchangeable à diamètre de lame réduit
- Lames interchangeables VDE (157 mm de long) avec fonction de rotation rapide pratique, dispositif antiroulement et repéreur d'outils « Take it easy » : code couleur en fonction des empreintes et indication de la taille gravée au laser

Kraftform Kompakt SH 2 sanitaires/chauffage



Code	EAN			
05136026001	204387			1
		●	395 HO 1x 10,0x90; 1x 13,0x90	
		●	932 A 1x 1,2x7,0x125	
			6001 Joker Switch 1x 10x159; 1x 13x179	
		○	950 SPKL HF Multicolour 1x 3,0x123; 1x 4,0x137; 1x 5,0x154; 1x 6,0x172	
		●	817 VDE 1x 9x98	
		+	Kraftform Kompakt VDE 62 iS Take it easy 1x PH 1x157; 1x PH 2x157	
		—	Kraftform Kompakt VDE 60 iS Take it easy 1x 0,6x3,5x157; 1x 1,0x5,5x157	
		●	247 1x 0,5x3,0x70	
			Bande autocollante 240 1x 50,0x240,0	

¹⁾Ce produit n'est pas disponible aux États-Unis et au Canada.

Kraftform Kompakt F 1 Jeu d'outils de vissage pour les installateurs de fenêtres

Jeu compact d'outils de vissage Wera comprenant les 36 outils les plus importants pour le montage de fenêtres.

- Jeu de 36 outils universels haut de gamme pour l'installateur de fenêtres professionnel
- 393 S Manche extra slim avec lame flexible pour travailler dans les espaces difficiles d'accès
- Assortiment de douilles et d'embouts en qualité haut de gamme Wera adapté aux applications universelles de montage de fenêtres
- Boîte à outils compacte, solide et compatible avec Wera 2go

Kraftform Kompakt F 1 Jeu d'outils de vissage pour les installateurs de fenêtres



Code	EAN			
05134013001	217721			1
		●	393 S 1x 1/4"x173,5	
		●	813 1x 1/4"x78	
		○	8001 A 1x 1/4"x87,0	
		○	870/1 1x 1/4"x25 ¹⁾	
		○	8794 SA 1x 1/4"x75,0	
		○	8790 HMA 1x 7,0x23,0; 1x 8,0x23,0; 1x 10,0x23,0; 1x 13,0x23,0	
		+	851/4 TZ PH 1x PH 1x50; 1x PH 2x50; 1x PH 3x50	
		+	867/4 Z TORX® 1x TX 8x50; 1x TX 10x50; 1x TX 15x50; 1x TX 20x50; 1x TX 25x50; 1x TX 30x50	
		○	840/4 Z Hex-Plus 1x 2,0x50; 1x 2,5x50; 1x 3,0x50; 1x 4,0x50; 1x 5,0x50; 1x 6,0x89	
		○	950 SPKL Multicolour 1x 2,0x101; 1x 2,5x112	
		○	950 SPKL HF Multicolour 1x 3,0x123; 1x 4,0x137; 1x 5,0x154	
		+	967 SXL TORX® HF Multicolour 1x TX 8x90; 1x TX 10x112; 1x TX 15x123; 1x TX 20x137; 1x TX 25x154; 1x TX 30x195	
			6004 Joker S 1x 10-13x7/16"-1/2"x154	

¹⁾Avec bille ; pour douilles à carré à actionnement manuel

9532 Jeu d'atelier avec dérive-chaîne

Jeu de 18 outils pour l'atelier de vélos. Le cliquet à embout Zyklop Mini, le porte-embouts et les embouts de 89 mm ou 25 mm permettent d'actionner les vis à six pans creux, TORX® et Phillips.

Le dérive-chaîne et le crochet de chaîne avec goupille interchangeable, qui sont inclus, permettent d'ouvrir et de fermer les chaînes de vélos (compatible avec les chaînes single speed et jusqu'à 12 vitesses). La pince à attache rapide facilite l'ouverture et la fermeture de chaînes avec attache rapide.

- Jeu d'outils pour l'atelier de vélos
- Avec cliquet à embout Wera Zyklop Mini 1, porte-embouts 816 R, 1 dérive-chaîne, 1 crochet de chaîne, jeu de goupilles de rechange pour dérive-chaîne, 1 pince à attache rapide, 10 embouts de 89 mm de long, 2 embouts de 25 mm de long
- Avec dérive-chaîne et crochet de chaîne avec goupille interchangeable pour ouvrir et fermer les chaînes de vélos. Compatible avec les chaînes single speed et jusqu'à 12 vitesses
- Pince à chaîne pour ouvrir et fermer les chaînes avec attache rapide
- Sous robuste pochette pliante

9532 Jeu d'atelier avec dérive-chaîne



Code	EAN			
05136042001	229571			1
		●	8001 A 1x 1/4"x87,0	
		●	816 R 1x 1/4"x119	
		+	851/4 Z 1x PH 1x89; 1x PH 2x89	
		⊗	867/4 Z TORX® 1x TX 10x89; 1x TX 25x89	
		○	840/4 Z 1x 2,0x89; 1x 2,5x89; 1x 3,0x89; 1x 4,0x89; 1x 5,0x89; 1x 6,0x89 ¹⁾	
		○	840/1 Z 1x 5,0x25; 1x 8,0x25	
			9512 Crochet de chaîne	
			9513 Détacheur de chaîne	
			9533 Pince à chaîne pour attaches rapides 1x 167,5	
			9534 3x 15,0	

¹⁾Lame hexagonale

9100 Kit d'outils pour guitare

Kit d'outils pour guitare: Le kit contient tous les outils nécessaires pour le réglage et les travaux d'entretien et de réparation. Clés coudées Wera en acier inoxydable avec profil Hex-Plus (tailles 1,5, 2,0, 2,5, 5,0 et tailles en pouces 1/8", 5/32", 3/16").

Embouts inox Wera de 89 mm de long pour vis à six pans creux (tailles : 1,5, 2,0, 2,5), manche Kraftform pour embouts 1/4", embouts acier inoxydable 1/4" pour vis fendues (tailles 1,8x12x41 mm, 0,6x3,5x89 mm, 1,2x 8,0x89 mm), cruciformes (tailles PH 1x89 mm, PH 2x89 mm) et à six pans creux (taille 0,05"x25 mm), adaptateur Wera pour manche (prise hexagonale 1/4" du manche sur carré 1/4" des douilles), douilles Wera Zyklop (tailles 10 et 1/2"), manivelle guitare avec hexagone 1/4" à utiliser au niveau de la tête, coupe-corde Knipex®, jauge d'épaisseur, outil pour prise jack, 2 médiators.

9100 Kit d'outils pour guitare

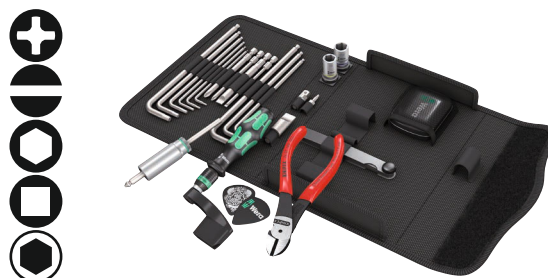

Code	EAN			
05134015001	211675			1
		●	815 R 1x 1/4"x119	
		+	3851/4 1x PH 1x89; 1x PH 2x89	
		⊖	3800/1 TS 1x 1,8x12,0x41	
		⊖	3800/4 1x 0,6x3,5x89; 1x 1,2x8,0x89	
		○	3840/1 TS 1x 0,05"x25	
		○	3950 PKL 1x 1,5x90; 1x 2,0x101; 1x 2,5x112; 1x 3,0x123; 1x 4,0x137; 1x 5,0x154	
		○	3950 PKL Imperial 1x 1/8"x123; 1x 5/32"x137; 1x 3/16"x154	
		○	870/1 1x 1/4"x25 ¹⁾	
		●	8790 HMA 1x 10,0x23,0; 1x 7/16"x23,0	
		●	8790 HMA Deep 1x 1/2"x50,0	
			9103 Manivelle pour guitare	
			9105 Jauge d'épaisseur 0,05-1,00 mm, 13 lames	
			9104 Outil pour prise jack	
			9101 Médiator Wera	
			9102 Médiator Tool Rebel	
			9110 Boîte à couvercle Wera	
			KNIPEX® 74 01 140	
			Bande autocollante 120 1x 50,0x120,0	

¹⁾Avec bille ; pour douilles à carré à actionnement manuel

838 RA-R M Porte-embouts avec fonction cliquet, 1/4"

Porte-embouts haut de gamme. Manche Kraftform Plus favorisant l'ergonomie au travail et empêchant la formation d'ampoules et de callosités. Les zones dures permettent une vitesse de travail élevée alors que les zones tendres garantissent la transmission de couples élevés.

Pour embouts à emmanchement hexagonal 1/4" selon DIN ISO 1173-C 6,3.

- Porte-embouts avec mandrin à serrage rapide Rapidaptor compatible avec les embouts à emmanchement hexagonal 1/4" selon DIN ISO 1173-C 6,3 et E 6,3 et des séries Wera 1 et 4
- Mécanisme de cliquet intégré au manche
- Le cliquet à fine denture permet de travailler rapidement et en toute sécurité
- Grande vitesse de travail : le mécanisme de cliquet permet un vissage très rapide
- Inversion ergonomique intuitive à droite/gauche/en position 0
- Attachement Rapidaptor pour un changement rapide des embouts
- Pour embouts à emmanchement hexagonal 1/4" selon DIN ISO 1173-C 6,3 et E 6,3
- Manche Kraftform multicomposants pour un vissage rapide et ergonomique
- Avec profil hexagonal empêchant l'outil de rouler
- Magnétique

838 RA-R M Porte-embouts avec fonction cliquet, 1/4"



Code	EAN	Icon	mm	mm				
05051493001	229748	1/4"	123,5	98				1

838 RA S Porte-embouts avec fonction cliquet, 1/4"

Porte-embouts haut de gamme. Manche Kraftform Plus favorisant l'ergonomie au travail et empêchant la formation d'ampoules et de callosités. Les zones dures permettent une vitesse de travail élevée alors que les zones tendres garantissent la transmission de couples élevés.

Pour embouts à emmanchement hexagonal 1/4" selon DIN ISO 1173-C 6,3.

- Mini porte-embouts pour embouts à emmanchement hexagonal 1/4"
- Mécanisme de cliquet intégré au manche
- Le cliquet à fine denture permet de travailler rapidement et en toute sécurité
- Grande vitesse de travail : le mécanisme de cliquet permet un vissage très rapide
- Inversion ergonomique intuitive à droite/gauche/en position 0
- Le puissant aimant permanent dans l'admission permet un maintien des embouts à toute épreuve
- Porte-embouts universel pour embouts à emmanchement hexagonal 1/4"
- Manche Kraftform multicomposants pour un vissage rapide et ergonomique
- Magnétique

838 RA S Porte-embouts avec fonction cliquet, 1/4"



Code	EAN	Icon	mm	mm				
05051492001	229731	1/4"	102	84				1

Rapidaptor : le miraculeux outil fonctionnel et compact

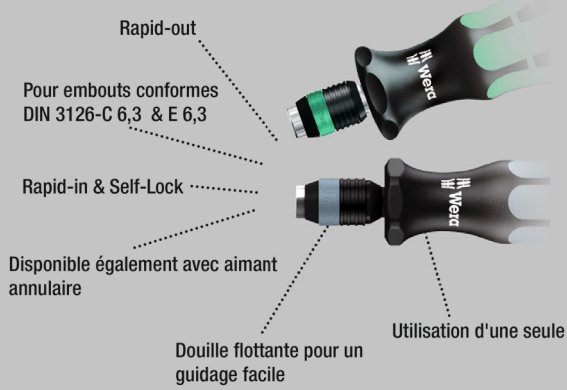

Porte-embouts haute qualité pour embouts inox, permettant d'éviter la rouille erratique. Le mandrin à serrage rapide permet un échange éclair des embouts.

Manche Kraftform Plus pour un travail agréable et ergonomique, bannissant ampoules et callosités. Zones dures pour un travail haute vitesse, les zones tendres garantissant quant à elles une transmission de couple élevée.

Convient pour les embouts à emmanchement hexagonal 1/4" répondant aux normes DIN ISO 1173-C 6,3 et E 6,3 (ISO 1173).

- Pour éviter les problèmes de rouille: visser l'inox avec de l'inox!
- Porte-embouts avec adaptateur à changement rapide Rapidaptor, acier inoxydable
- Serrage sûr des embouts
- Échange rapide des embouts
- Douille à course libre permettant de guider la machine

Kraftform Stainless : en acier inoxydable pour éviter la rouille

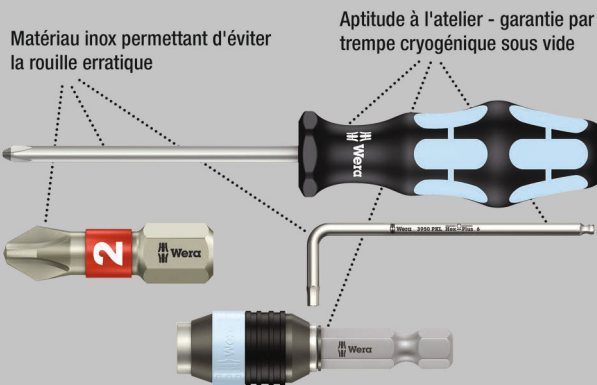

3816 R Porte-embouts avec mandrin à serrage rapide Rapidaptor, acier inoxydable



	EAN							
Code	4013288		mm					
05051465001	127570	1/4"	119					5

817 R Porte-embouts avec mandrin à serrage rapide Rapidaptor

Porte-embouts haute qualité. Escamotable dans le manche, la lame baïonnette avec mandrin à serrage rapide autorise une grande vitesse de manœuvre, même en situation de travail confinée. Le mandrin à serrage rapide Rapidaptor permet un échange éclair des embouts, sans outil auxiliaire. Le puissant aimant permanent assure aux embouts un maintien à toute épreuve. Manche Kraftform Plus pour un travail agréable et ergonomique, bannissant ampoules et callosités. Zones dures pour une haute vitesse de travail, les zones tendres garantissant quant à elles une transmission de couple élevée. Convient pour embouts à emmanchement hexagonal 1/4" répondant aux normes DIN ISO 1173-C 6,3 et E 6,3 (ISO 1173).

- lame à baïonnette pouvant être logée dans le manche

817 R Porte-embouts avec mandrin à serrage rapide Rapidaptor



	EAN							
Code	4013288		mm					
05051482001	103130	1/4"	133					2

817 R SB Porte-embouts avec mandrin à serrage rapide Rapidaptor

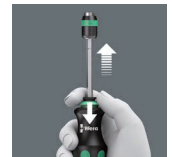

	EAN							
Code	4013288							
05073541001	106025		817 R				1x 1/4"x133	1

816 R Porte-embouts avec mandrin à serrage rapide Rapidaptor



	EAN							
Code	4013288		mm					
05051462001	099617	1/4"	119					5

816 R SB Porte-embouts avec mandrin à serrage rapide Rapidaptor

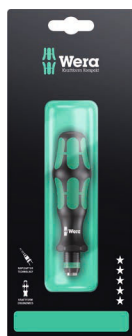

	EAN							
Code	4013288							
05073540001	106032		816 R					1
			1x 1/4"x119					

813 R Porte-embouts avec mandrin à serrage rapide Rapidaptor



	EAN							
Code	4013288		mm					
05051272001	103123	1/4"	90					2

393 S Porte-embouts extra slim avec lame flexible

Tournevis à lame flexible permettant d'atteindre les endroits difficiles d'accès. La conception particulièrement fine du manche permet de travailler avec différentes empreintes dans les espaces très réduits. Manche Kraftform multicomposant pour une vitesse de travail élevée et un vissage particulièrement ergonomique. Avec dispositif hexagonal antiroulement.

- Lame flexible souple
- Fonction de retenue sécurisée des embouts par mécanisme de verrouillage. Avec puissant aimant permanent.
- Porte-embouts compact en acier inoxydable pour embouts à emmanchement hexagonal 1/4" selon DIN 3126, ISO 1173 Form C 6,3 et E 6,3.
- Manche Kraftform multicomposants pour un vissage rapide et ergonomique

393 S Porte-embouts extra slim avec lame flexible



	EAN							
Code	4013288		mm	mm				
05028161001	217660	1/4"	173,5	98	6 53/64"			5

392 Tournevis porte-embouts à lame flexible

Tournevis porte-embouts haute qualité à lame flexible signé Wera. Manche Kraftform multicomposants pour des vitesses de travail élevées et un vissage particulièrement ergonomique. Kraftform Plus : zones dures assurant un travail rapide, les zones tendres garantissant quant à elles une transmission de couple élevée. Avec mandrin à serrage rapide pour un échange quasi instantané des embouts. Avec dispositif hexagonal antiroulement empêchant l'outil de s'échapper. Convient pour l'admission d'embouts à emmanchement hexagonal 1/4" répondant à la norme DIN ISO 1173-C 6,3.

- Tournevis porte-embouts à changement rapide et lame flexible
- Avec lame cylindrique flexible

392 Tournevis porte-embouts à lame flexible



	EAN							
Code	4013288		mm	mm				
05028160001	041418	1/4"	177	98	7"			5

813 Porte-embouts

- Porte-embouts pour embouts à emmanchement hexagonal 1/4"
- Magnétique

813 Porte-embouts



	EAN					
Code	4013288		mm	mm		
05051274001	175656	1/4"	78	68		3

812/1 Porte-embouts, avec puissant aimant permanent

- Avec lame hexagonale, nicromatt
- Douille acier inoxydable avec aimant permanent pour un positionnement sûr de l'embout

812/1 Porte-embouts, avec puissant aimant permanent



	EAN							
Code	4013288		mm	mm	mm			
05051205001	012272	1/4"	120	112	10,5	4 3/4"		2

811/1 Porte-embouts Tom Pouce magnétique

Petit porte-embouts à lame courte pour les endroits difficiles d'accès. Pour l'admission d'embouts à emmanchement hexagonal 1/4" selon DIN ISO 1173-C 6,3 et de la série 1 Wera. Le manche bicomposant Kraftform, qui combine astucieusement les zones dures et tendres, permet une prise en main sûre et un travail précis. Avec puissant aimant permanent qui maintient même les vis longues et lourdes.

Le manche bicomposant Kraftform, qui combine astucieusement les zones dures et tendres, permet une prise en main sûre et un travail précis. Le dispositif hexagonal antiroulement empêche les « échappées » inopportunes au poste de travail.

- Forme compacte pour travailler dans les espaces de montage exigus
- Manche Kraftform ergonomique bicomposant pour un travail de précision
- Avec profil hexagonal empêchant l'outil de rouler
- Porte-embouts en version magnétique pour faciliter le positionnement des vis
- Pour embouts 1/4" selon DIN ISO 1173-C 6,3

811/1 Porte-embouts Tom Pouce magnétique



	EAN						
Code	4013288		mm	mm			
05008880001	212375	1/4"	10	54	3/8"		2

810/1 Porte-embouts avec jonc d'arrêt

- Porte-embouts avec jonc d'arrêt pour embouts à emmanchement hexagonal 1/4"

810/1 Porte-embouts avec jonc d'arrêt



	EAN							
Code	4013288		mm	mm	mm			
05051005001	012258	1/4"	120	112	10,5	4 3/4"		2

Kraftform Kompakt Vario avec fonction cliquet

Porte-embouts haute qualité. Avec cliquet, fine denture pour un faible angle de reprise, bague d'inversion (droite, fixe, gauche), couple maximal pouvant aller jusqu'à 50 newtons-mètres. Le mandrin à serrage rapide Rapidaptor permet un échange éclair des embouts, sans outil auxiliaire.

Le puissant aimant permanent assure aux embouts un maintien à toute épreuve. Manche Kraftform Plus pour un travail agréable et ergonomique, bannissant ampoules et callosités. Zones dures pour une haute vitesse de travail, les zones tendres garantissant quant à elles une transmission de couple élevée. Convient pour embouts à emmanchement hexagonal 1/4" répondant aux normes DIN ISO 1173-C 6,3 et E 6,3 (ISO 1173).

- Tournevis à cliquet, avec technologie Rapidaptor pour un changement rapide des embouts
- Cliquet à denture fine pour un faible angle de reprise
- Bague d'inversion (droite, fixe, gauche)
- Couple maximal pouvant aller jusqu'à 50 Nm
- Manche Kraftform multicomposants pour un vissage rapide et ergonomique

816 RA Tournevis à cliquet



Code	EAN	Ø	l						
05051461001	156280	1/4"	142,0						1

Kraftform Kompakt 60 RA



Code	EAN								
05051040001	155290								1
		●	816 RA 1x 1/4"x142,0						
		+	851/4 Z PH 1x PH 1x89; 1x PH 2x89; 1x PH 3x89						
		+	855/4 Z PZ 1x PZ 1x89; 1x PZ 2x89; 1x PZ 3x89						
		⊕	867/4 Z TORX® B0 1x TX 10x89; 1x TX 15x89; 1x TX 20x89; 1x TX 25x89; 1x TX 30x89						
		⊖	800/4 Z 1x 1,0x5,5x89						
		○	840/4 Z Hex-Plus 1x 3/32"x89; 1x 1/8"x89; 1x 5/32"x89; 1x 3/16"x89						
		□	868/4 Square-Plus 1x # 1x89; 1x # 2x89; 1x # 3x89						

Kraftform Kompakt 60 RA, syst. impérial



Code	EAN								
05051041001	155306								1
		●	816 RA 1x 1/4"x142,0						
		+	851/4 Z PH 1x PH 1x89; 1x PH 2x89; 1x PH 3x89						
		⊕	867/4 Z TORX® B0 1x TX 10x89; 1x TX 15x89; 1x TX 20x89; 1x TX 25x89; 1x TX 30x89						
		⊖	800/4 Z 1x 1,0x5,5x89						
		○	840/4 Z Hex-Plus 1x 3/32"x89; 1x 1/8"x89; 1x 5/32"x89; 1x 3/16"x89						
		□	868/4 Square-Plus 1x # 1x89; 1x # 2x89; 1x # 3x89						

80 RA Vario Tournevis à cliquet

Cliquet, fine denture pour un faible angle de reprise, bague d'inversion (droite, fixe, gauche), couple maximal pouvant aller jusqu'à 50 newtons-mètres ; admission six pans creux 6 mm.

Manche Kraftform Plus, pour un travail agréable et ergonomique, bannissant ampoules et callosités. Zones dures pour une haute vitesse de travail, les zones tendres garantissant quant à elles une transmission de couple élevée.

- Tournevis Vario à cliquet, pour lames Vario 6 mm de Wera
- Cliquet à denture fine pour un faible angle de reprise
- Bague d'inversion (droite, fixe, gauche)
- Couple maximal pouvant aller jusqu'à 50 Nm
- Manche à zones dures pour la rapidité de travail et tendres pour une transmission optimale du couple

80 RA Vario Tournevis à cliquet



Code	EAN	Ø	l						
05002901001	156242	6	115,0						1

Kraftform Kompakt Vario RA SB



Code	EAN		
05073665001	156266		1
		○ 80 RA 1x 6x115,0	
		⊕ 85 1x PH 1xPH 2x175	
		⊕ 86 1x PZ 1xPZ 2x175	
		⊕ 87 1x TX 10xTX 15x175; 1x TX 20xTX 25x175	
		⊕ 81 1x 0,6x4,0x1,0x6,0x175	
		○ 84 1x 4x5x175 ¹⁾	

¹⁾sans tête hexagonale à extrémité sphérique

Kraftform Kompakt Pistol RA

Outil compact Wera avec manche Kraftform multicomposants forme « pistolet » pour des vitesses de travail élevées et un vissage particulièrement ergonomique.

Magasin d'embouts intégré au manche. Cliquet inclus : fine denture pour un faible angle de reprise, bague d'inversion (droite, fixe, gauche), couple maximal pouvant aller jusqu'à 50 newtons-mètres ; lame hexagonale à admission six pans 1/4" avec technologie Rapidaptor, magnétique. 6 embouts PH, PZ et TORX® de 25 mm de long, convenant pour porte-embouts répondant à la norme ISO 1173-D 6,3. Avec carquois très pratique, fixable à la ceinture.

- Fine denture pour faible angle de reprise de 8 degrés seulement
- Bague d'inversion facile à utiliser
- Mandrin à serrage rapide et technologie Rapidaptor
- Avec puissant aimant permanent pour un maintien précis de l'embout
- Manche Kraftform multicomposants forme « pistolet » à puissant effet de levier

Kraftform Kompakt Pistol RA



Code	EAN		
05051030001	180360		1
		814 RA 1x 1/4"	
		⊕ 851/1 Z PH 1x PH 1x25; 1x PH 2x25	
		⊕ 855/1 Z PZ 1x PZ 1x25; 1x PZ 2x25	
		⊕ 867/1 TORX® 1x TX 20x25; 1x TX 25x25	

Kraftform Kompakt Pistol RA 4



Code	EAN		
05051031001	187406		1
		814 RA 1x 1/4"	
		⊕ 851/1 BTZ PH 1x PH 1x25; 1x PH 2x25	
		⊕ 855/1 BTZ PZ 1x PZ 1x25; 1x PZ 2x25	
		⊕ 867/1 TORX® BTZ 1x TX 20x25; 1x TX 25x25	
		⊕ 851/4 Z PH 1x PH 1x89; 1x PH 2x89	
		⊕ 855/4 Z PZ 1x PZ 1x89; 1x PZ 2x89	
		⊕ 867/4 Z TORX® 1x TX 20x89; 1x TX 25x89	

Kraftform Kompakt 27 RA

Outil compact Wera avec manche Kraftform multicomposants pour des vitesses de travail élevées et un vissage particulièrement ergonomique. Réserve d'embouts intégrée au manche.

Avec cliquet : fine denture pour un faible angle de reprise, bague d'inversion (droite, fixe, gauche), couple maximal pouvant aller jusqu'à 50 newtons-mètres ; lame hexagonale avec admission six pans creux 1/4", douille acier inoxydable, puissant aimant permanent.

- Kraftform Kompakt avec fonction cliquet pour des vitesses de travail élevées
- Kraftform multicomposants, avec dispositif anti-roulement et réserve intégrée
- Fine denture offrant un faible angle de reprise ; bague d'inversion (droite, fixe, gauche)
- Couple maximal pouvant aller jusqu'à 50 Nm
- Lame hexagonale à six pans creux 1/4", douille acier inoxydable, puissant aimant permanent

Kraftform Kompakt 27 RA 1 SB



Code	EAN			
05073660001	156051			1
		+	851/1 Z PH 1x PH 1x25; 1x PH 2x25	
		+	855/1 Z PZ 1x PZ 1x25; 1x PZ 2x25	
		-	800/1 Z 1x 1,0x5,5x25; 1x 1,2x6,5x25	

Kraftform Kompakt 27 RA 2 SB



Code	EAN			
05073661002	156068			1
		+	851/1 Z PH 1x PH 1x25; 1x PH 2x25	
		-	800/1 Z 1x 1,0x5,5x25; 1x 1,2x6,5x25	
		□	868/1 Z 1x # 1x25; 1x # 2x25	

88/1 Jeu Vario

Jeu Vario, 11 pièces, comprenant manche et lames. Dans un étui pratique, portable à la ceinture. Permettant un rangement impeccable et sûr des outils, qui sont ainsi toujours à portée de main. La poignée Kraftform du manche est synonyme de travail ergonomique, bannissant ampoules et callosités. Zones dures pour une haute vitesse de travail, les zones tendres garantissant quant à elles une transmission de couple élevée.

Le dispositif hexagonal antiroulement empêche les « échappées » importunes de l'outil sur le lieu de travail. Le plot hexagonal intégré permet la transmission de couples supérieurs en s'aidant d'une clé à fourche ou d'une clé polygonale. Les lames doubles sont fabriquées dans le même matériau haut de gamme que les embouts, ce qui leur confère une durée de vie particulièrement élevée. La pointe Wera Black Point des lames offre un parfait ajustement et une protection optimisée contre la corrosion.

- Jeu Vario avec manche et 10 lames combinées
- Manche à zones dures pour la rapidité de travail et tendres pour une transmission optimale du couple
- Lames réalisées en matériau hexagonal nicromatt, 6 mm
- L'empreinte Black Point optimise précision et protection anticorrosion
- Dans une pochette robuste, portable à la ceinture

88/1 Jeu Vario



Code	EAN			
05002990001	000675			1
		●	80 1x 6x98	
		+	85 1x PH 1xPH 2x175	
		+	86 1x PZ 1xPZ 2x175	
		+	87 1x TX 10xTX 15x175; 1x TX 20xTX 25x175; 1x TX 30xTX 40x175	
		-	81 1x 0,6x4,0x1,0x6,0x175; 1x 0,8x5,0x1,2x7,0x175	
		○	84 1x 4x4x175; 1x 5x5x175; 1x 6x6x175	

80 Manche Vario

- Manche Kraftform avec 6 pans de 10 mm pouvant accueillir des clés
- Pour admission de lames Vario 6 mm ou d'un adaptateur Vario

80 Manche Vario



	EAN						
Code	4013288	mm	mm	mm			
05002900001	000460	6	10	98			5

95 Manche en T Vario pour lames Vario

Tournevis à manche en T : la forme idéale du manche permet de transmettre des couples de serrage et de desserrage particulièrement élevés. La forme ergonomique du manche épouse bien la forme de la paume. Les doigts sont calés dans les arrondis.

La main entière est en contact avec le manche et les déperditions par friction entre la main et le manche sont évitées.

Porte-embouts pour embouts à emmanchement hexagonal 1/4" selon DIN ISO 1173-C 6,3 en version magnétique pour un positionnement plus facile des vis.

- Tournevis à manche en T pour la transmission de couples de serrage et de desserrage particulièrement élevés
- Manche bicomposant ergonomique avec des encoches pour les doigts et une surface agréable permettant de transmettre une force très élevée et de travailler sans fatigue
- Manche en « T » pour lames et adaptateur Vario 6 mm

95 Manche en T Vario pour lames Vario



	EAN						
Code	4013288	mm	mm	mm	mm		
05023400001	208446	6	60	44	100	2 23/64"	2

830 Lame/adaptateur

- Adaptateur de lames Vario avec adaptateur à changement rapide pour manche Vario
- Convient pour l'admission d'embouts à emmanchement hexagonal 1/4"
- Adaptateur à changement rapide 1/4" avec puissant aimant permanent

830 Lame/adaptateur



	EAN						
Code	4013288	mm	mm	mm			
05051835001	012425	1/4"	6	165	6 9/16"		2

91 Rallonge Vario

- Rallonge Vario pour lames et adaptateur Vario
- Matériau hexagonal nicromatt, 6 mm

91 Rallonge Vario



	EAN						
Code	4013288	mm	mm	mm			
05003210001	000804	6	6	175	7"		2

712 Lame/adaptateur

- Pour douilles de vissage à carré femelle 1/4"

712 Lame/adaptateur



	EAN						
Code	4013288		mm	mm			
05040001001	006165	1/4"	6	175	7"		2

Lames combinées Vario

Lame combinée pour manches Vario. Les lames doubles sont fabriquées dans le même matériau haut de gamme que les embouts, ce qui leur confère une durée de vie particulièrement élevée. La pointe Wera Black Point offre un ajustement parfait et une protection optimisée contre la corrosion.

81 Lame combinée



	EAN								
Code	4013288	mm	mm	mm	mm	mm	mm		
05002910001	000477	0,6	4,0	1,0	6,0	6	175	5	
05002913001	000484	0,8	5,0	1,2	7,0	6	175	5	

82 Lame combinée



	EAN							
Code	4013288		mm	mm	mm	mm		
05002920001	000491	PH 1	0,6	4,0	6	175	7"	5
05002923001	000507	PH 2	1,0	6,0	6	175	7"	5
05002926001	000514	PH 3	1,2	7,0	6	175	7"	5

83 Lame combinée



	EAN						
Code	4013288			mm	mm		
05002930001	000521	PH 1	PZ 1	6	175	7"	5
05002933001	000538	PH 2	PZ 2	6	175	7"	5

84 Lame combinée



	EAN						
Code	4013288			mm	mm		
05002936001	000545	2,5	2,5	6	175	7"	5
05002938001	000552	3	3	6	175	7"	5
05002940001	000569	4	4	6	175	7"	5
05002943001	000576	5	5	6	175	7"	5
05002948001 ¹⁾	155436	4	5	6	175	7"	5
05002946001	000583	6	6	6	175	7"	5

¹⁾sans tête hexagonale à extrémité sphérique

85 Lame combinée



	EAN						
Code	4013288			mm	mm		
05002950001	000590	PH 1	PH 2	6	175	7"	5

86 Lame combinée pour vis Pozidriv



	EAN						
Code	4013288			mm	mm		
05002960001	000606	PZ 1	PZ 2	6	175	7"	5
05140310001	000613	PZ 2	PZ 3	6	175	7"	5

87 Lame combinée



	EAN						
Code	4013288			mm	mm		
05002966001	000620	TX 6	TX 8	6	175	7"	5
05002968001	000637	TX 7	TX 9	6	175	7"	5
05002970001	000644	TX 10	TX 15	6	175	7"	5
05002973001	000651	TX 20	TX 25	6	175	7"	5
05002976001	000668	TX 30	TX 40	6	175	7"	5

68 Lame combinée pour vis à empreinte carrée



	EAN						
Code	4013288			mm	mm		
05002980001	100061	#1	#2	6	175	7"	5



Servante d'atelier et inserts en mousse



9700 Servante d'atelier Tool Rebel 1

Servante d'atelier exclusive au design Tool Rebel. 5 tiroirs plats et 2 tiroirs hauts offrent un rangement efficace et mobile des outils et du matériel.

Conception extrêmement robuste avec sa double paroi et l'assemblage entièrement soudé de tout le corps. Pour le quotidien exigeant du travail en atelier. Équipée de 4 inserts en mousse

Wera : 9710 insert en mousse pour jeu de tournevis 1, 9720 insert en mousse pour jeu de cliquets 8000 A Zyklop 1, 9731 insert en mousse pour jeu de clés mixtes 6003 Joker 1, 9740 insert en mousse pour jeu de clés coudées 1.

- Servante d'atelier exclusive au design Tool Rebel
- Conception extrêmement robuste avec double paroi
- Avec 7 tiroirs (5 plats, 2 hauts), dont 2 tiroirs plats contenant des inserts en mousse et des outils (notamment un cliquet Zyklop Speed et accessoires, clés à fourche Joker, tournevis Kraftform, clés coudées)
- Dimensions des tiroirs plats (largeur x hauteur x profondeur) : 522 x 81 x 398 mm
- Dimensions des tiroirs hauts (largeur x hauteur x profondeur) : 522 x 166 x 398 mm
- Ouverture à 100 % des tiroirs avec rails télescopiques à roulement à billes, fermeture autonome
- Tous les tiroirs sont minutieusement placés individuellement
- Risque de basculement réduit grâce au dispositif de blocage qui empêche l'ouverture de plusieurs tiroirs à la fois
- Alésage carré sur les deux côtés
- Inserts en mousse haut de gamme durables sans vapeurs chimiques
- Ajustement optimal pour faciliter au maximum le retrait des outils des inserts en mousse

9700 Servante d'atelier Tool Rebel 1



Code	EAN		
	4013288		
05150130001	225085		1
1x Insert en mousse 9710 jeu de tournevis 1			
		932 A 1x 1.0x5.5x100; 1x 1.2x7.0x125	
		350 1x PH 1x80; 1x PH 2x100; 1x PH 3x150	
		350 PH Tom Pouce PH 1x PH 2x25	
		355 1x PZ 1x80; 1x PZ 2x100	
		335 1x 0.8x4.0x100; 1x 1.0x5.5x125	
		334 1x 1.2x6.5x150	
		335 Tournevis Tom Pouce 1x 1.0x5.5x24.5	
		2050 Micro 1x PH 0x40 ¹⁾	
		2035 Micro 1x 0.40x2.5x80	
		160 i VDE 1x 0.4x2.5x80 ²⁾ ; 1x 0.6x3.5x100 ²⁾	
		1441 1x 4.5-6.0x41.0	
		1442 1x 6,0-8,5x41.0	
		9810 1x 344,0x30,0x392,0 ³⁾	

1x Insert en mousse 9720 jeu de cliquet 8000 A Zyklop 1/4" 1	
○	8000 A 1x 1/4"x152.0
●○	8794 LA 1x 1/4"x150.0
●○	8794 SA 1x 1/4"x75.0
●○	8795 A 1x 1/4"x35.5
●○	8794 A 1x 1/4"x56.0
●	8790 HMA 1x 4.0x23.0; 1x 4.5x23.0; 1x 5.0x23.0; 1x 5.5x23.0; 1x 6.0x23.0; 1x 7.0x23.0; 1x 8.0x23.0; 1x 9.0x23.0; 1x 10.0x23.0; 1x 11.0x23.0; 1x 12.0x23.0; 1x 13.0x23.0; 1x 14.0x23.0; 1x 15.0x23.0
✳	8767 A HF 1x TX 8x28,0; 1x TX 9x28,0; 1x TX 10x28,0; 1x TX 15x28,0; 1x TX 20x28,0; 1x TX 25x28,0; 1x TX 27x28,0; 1x TX 30x28,0; 1x TX 40x28,0
○	8740 A HF 1x 3.0x28,0; 1x 4.0x28,0; 1x 4.0x100,0; 1x 5.0x28,0; 1x 5.0x100,0; 1x 6.0x28,0; 1x 6.0x100,0; 1x 8.0x28,0; 1x 8.0x100,0
	9820 1x 172,0x30,0x392,0 ³⁾
1x Insert en mousse 9731 jeu 6003 Joker 1	
	6003 Joker 1x 6x105; 1x 7x110; 1x 8x115; 1x 9x120; 1x 10x125; 1x 11x135; 1x 12x148; 1x 13x160; 1x 14x167; 1x 15x174; 1x 16x182; 1x 17x190; 1x 18x210; 1x 19x230; 1x 20x230; 1x 21x260; 1x 22x260; 1x 24x280
	Décapsuleur 1x 145
	9831 1x 344,0x30,0x392,0 ³⁾
1x Insert en mousse 9740 jeu de clés coudées 1	
1x 950/9 Hex-Plus Multicolour 1	
○	950 SPKL Multicolour 1x 1.5x90; 1x 2.0x101; 1x 2.5x112; 1x 3.0x123; 1x 4.0x137; 1x 5.0x154; 1x 6.0x172; 1x 8.0x195; 1x 10.0x224
1x 967/9 TX XL Multicolour 1	
✳	967 SXL TORX® Multicolour 1x TX 8x90; 1x TX 9x101; 1x TX 10x112
✳	967 SPKXL TORX® Multicolour 1x TX 15x123; 1x TX 20x137; 1x TX 25x154; 1x TX 27x172; 1x TX 30x195; 1x TX 40x224
	1x 9500 Bloc de magnétisation SB 1x 64,6
	1x Mètre-ruban de poche BM 100, graduation métrique STABILA®, 3 m, article 19570
	1x 9840 1x 172,0x30,0x392,0 ³⁾

¹⁾ Calibre 0 modifié conformément à JCIS 0 (Japanese Camera Industrial Standard)

²⁾ sans Lasertip

³⁾ Attention : l'insert en mousse n'est pas compatible avec le modèle précédent 05501051001 de la servante d'atelier.

Insert en mousse 9710 jeu de tournevis 1

Insert en mousse durable ; bicolore pour repérer rapidement les pièces manquantes ; compatible avec la servante d'atelier Tool Rebel ; équipé de 16 tournevis Wera Kraftform (atelier, VDE, tournevis burins, Micro) et 2 agrippe-vis.

- Insert en mousse durable, chaque outil a une place précise ; bicolore ; l'absence d'un outil se remarque vite
- Insert en mousse haut de gamme durable sans vapeurs chimiques
- Ajustement optimal pour faciliter au maximum le retrait des outils de l'insert en mousse
- Hydro-oléofuge, facile à entretenir et à nettoyer
- Protection de l'outil contre la saleté et les chocs
- 8 tournevis Kraftform Plus avec zones dures pour une vitesse de travail élevée et zones tendres pour la transmission de couples élevés
- 2 tournevis Kraftform Plus VDE avec lames isolées pour travailler en toute sécurité jusqu'à 1 000 volts
- 2 tournevis Kraftform Micro avec tête rotative pour un travail ultrarapide
- 2 tournevis Tom Pouce à lame courte pour les endroits difficiles d'accès
- 2 agrippe-vis (outils emboîtables ayant pour fonction de retenir les vis)
- Largeur x hauteur x profondeur : sans outils 344 x 30 x 392 mm, avec outils 344 x 47 x 392 mm

Insert en mousse 9710 jeu de tournevis 1

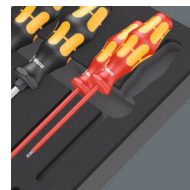

Code	EAN		
05150101001	4013288 225122		1
		● 932 A 1x 1,0x5,5x100; 1x 1,2x7,0x125	
		●+ 350 1x PH 1x80; 1x PH 2x100; 1x PH 3x150	
		●+ 350 PH Tom Pouce PH 1x PH 2x25	
		●+ 355 1x PZ 1x80; 1x PZ 2x100	
		● 335 1x 0,8x4,0x100; 1x 1,0x5,5x125	
		● 334 1x 1,2x6,5x150	
		● 335 Tournevis Tom Pouce 1x 1,0x5,5x24,5	
		●+ 2050 Micro 1x PH 0x40 ¹⁾	
		● 2035 Micro 1x 0,40x2,5x80	
		● 160 i VDE 1x 0,4x2,5x80 ²⁾ ; 1x 0,6x3,5x100 ²⁾	
		1441 1x 4,5-6,0x41,0	
		1442 1x 6,0-8,5x41,0	
		9810 1x 344,0x30,0x392,0 ³⁾	

¹⁾ Calibre 0 modifié conformément à JCIS 0 (Japanese Camera Industrial Standard)

²⁾ sans Lasertip

³⁾ Attention : l'insert en mousse n'est pas compatible avec le modèle précédent 05501051001 de la servante d'atelier.

Insert en mousse 9711 jeu de tournevis VDE 1

- Tournevis avec lames isolées pour travailler en toute sécurité jusqu'à 1 000 volts, dont 5 à diamètre réduit pour les vis profondément encastrées
- 2 agrippe-vis (outils emboîtables ayant pour fonction de retenir les vis)
- Largeur x hauteur x profondeur : sans outils 344 x 30 x 392 mm, avec outils 344 x 46 x 392 mm

Insert en mousse 9711 jeu de tournevis VDE 1



Code	EAN		
05150102001	4013288 225320		1
		162 iS PH VDE 1x PH 1x80; 1x PH 2x100	
		165 iS PZ VDE 1x PZ 1x80; 1x PZ 2x100	
		165 i PZ/S VDE 1x # 2x100	
		160 i VDE 1x 0,4x2,5x80 ¹⁾ ; 1x 0,8x4,0x100; 1x 1,0x5,5x125	
		160 iS VDE 1x 0,6x3,5x100	
		167 i TORX® VDE 1x TX 10x80; 1x TX 15x80; 1x TX 20x80; 1x TX 25x100; 1x TX 30x100	
		1440 1x 4,5-6,0x41,0	
		1442 1x 6,0-8,5x41,0	
		9811 1x 344,0x30,0x392,0 ²⁾	

¹⁾ sans Lasertip

²⁾ Attention : l'insert en mousse n'est pas compatible avec le modèle précédent 05501051001 de la servante d'atelier.

Insert en mousse 9712 jeu de tournevis TORX® HF 1

- 6 tournevis Kraftform Plus avec zones dures pour une vitesse de travail élevée et zones tendres pour la transmission de couples élevés
- 4 tournevis Kraftform Micro avec tête rotative pour un travail ultrarapide
- 4 tournevis à manche en T pour la transmission de couples de serrage et de desserrage particulièrement élevés
- Largeur x hauteur x profondeur : sans outils 344 x 30 x 392 mm, avec outils 344 x 45 x 392 mm

Insert en mousse 9712 jeu de tournevis TORX® HF 1



Code	EAN		
05150103001	4013288 225283		1
		367 TORX® HF 1x TX 8x60; 1x TX 9x60; 1x TX 10x80; 1x TX 15x80; 1x TX 20x100; 1x TX 25x100	
		2067 TORX® HF Micro 1x TX 4x40; 1x TX 5x40; 1x TX 6x40; 1x TX 7x60	
		467 TORX® HF 1x TX 20x100; 1x TX 25x100; 1x TX 30x200; 1x TX 40x200	
		9812 1x 344,0x30,0x392,0 ¹⁾	

¹⁾ Attention : l'insert en mousse n'est pas compatible avec le modèle précédent 05501051001 de la servante d'atelier.

Insert en mousse 9713 jeu de tournevis Hex 1

- 4 tournevis Kraftform Plus avec zones dures pour une vitesse de travail élevée et zones tendres pour la transmission de couples élevés, dont 2 avec lame creuse pour les tiges filetées en saillie
- 3 tournevis Kraftform Micro avec tête rotative pour un travail ultrarapide
- 5 tournevis à manche en T pour la transmission de couples de serrage et de desserrage particulièrement élevés, avec fonction de retenue pour vis à six pans creux
- Avec profil Hex-Plus (empêche l'arrondissement des vis à six pans creux)
- Largeur x hauteur x profondeur : sans outils 344 x 30 x 392 mm, avec outils 344 x 45 x 392 mm

Insert en mousse 9713 jeu de tournevis Hex 1

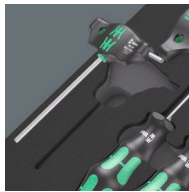
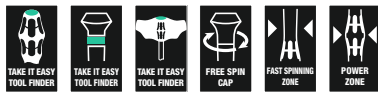

Code	EAN		
05150104001	4013288 225290		1
		○ 354 1x 3,0x75; 1x 4,0x75	
		○ 2054 Micro 1x 1,5x60; 1x 2x60; 1x 2,5x60	
		○ 454 HF 1x 4x100; 1x 5x100; 1x 6x150; 1x 8x200; 1x 10x200	
		● 395 HO 1x 10,0x90; 1x 13,0x90	
		9813 1x 344,0x30,0x392,0 ¹⁾	

¹⁾ Attention : l'insert en mousse n'est pas compatible avec le modèle précédent 05501051001 de la servante d'atelier.

Insert en mousse 9720 jeu de cliquet 8000 A Zyklop 1/4" 1

- Le cliquet Zyklop Speed combine 5 types de cliquets en un seul outil
- Avec masse oscillante et bague de rotation rapide pour une très grande vitesse de travail
- Avec tête librement orientable, éjection par bouton-pression et inversion gauche/droite
- Denture fine pour un petit angle de reprise (5°)
- Egalement utilisable comme tournevis
- Jeu avec douilles, douille-embouts, rallonges et joint de cardan
- 14 douilles, 9 douille-embouts avec fonction de retenue pour vis TORX®, 9 douille-embouts avec fonction de retenue pour vis à six pans creux
- Largeur x hauteur x profondeur : sans outils 172 x 30 x 392 mm, avec outils 172 x 40 x 392 mm

Insert en mousse 9720 jeu de cliquet 8000 A Zyklop 1/4" 1



Code	EAN		
05150110001	4013288 225139		1
		□ 8000 A 1x 1/4"x152,0	
		■ 8794 LA 1x 1/4"x150,0	
		■ 8794 SA 1x 1/4"x75,0	
		■ 8795 A 1x 1/4"x35,5	
		■ 8794 A 1x 1/4"x56,0	
		● 8790 HMA 1x 4,0x23,0; 1x 4,5x23,0; 1x 5,0x23,0; 1x 5,5x23,0; 1x 6,0x23,0; 1x 7,0x23,0; 1x 8,0x23,0; 1x 9,0x23,0; 1x 10,0x23,0; 1x 11,0x23,0; 1x 12,0x23,0; 1x 13,0x23,0; 1x 14,0x23,0; 1x 15,0x23,0	
		✦ 8767 A HF 1x TX 8x28,0; 1x TX 9x28,0; 1x TX 10x28,0; 1x TX 15x28,0; 1x TX 20x28,0; 1x TX 25x28,0; 1x TX 27x28,0; 1x TX 30x28,0; 1x TX 40x28,0	
		○ 8740 A HF 1x 3,0x28,0; 1x 4,0x28,0; 1x 4,0x100,0; 1x 5,0x28,0; 1x 5,0x100,0; 1x 6,0x28,0; 1x 6,0x100,0; 1x 8,0x28,0; 1x 8,0x100,0	
		9820 1x 172,0x30,0x392,0 ¹⁾	

¹⁾ Attention : l'insert en mousse n'est pas compatible avec le modèle précédent 05501051001 de la servante d'atelier.

Insert en mousse 9721 jeu de cliquet 8000 B Zyklop 3/8" 1

- Le cliquet Zyklop Speed combine 5 types de cliquets en un seul outil
- Avec masse oscillante et bague de rotation rapide pour une très grande vitesse de travail
- Avec tête librement orientable, éjection par bouton-pression et inversion gauche/droite
- Denture fine pour un petit angle de reprise (5°)
- Egalement utilisable comme tournevis
- Jeu avec douilles, rallonges et joint de cardan
- Largeur x hauteur x profondeur : sans outils 172 x 30 x 392 mm, avec outils 172 x 45 x 392 mm

Insert en mousse 9721 jeu de cliquet 8000 B Zyklop 3/8" 1



Code	EAN		
	4013288		
05150111001	225306		1
		8000 B 1x 3/8"x199,0	
		8794 SB 1x 3/8"x125,0	
		8794 LB 1x 3/8"x200,0	
		8795 B 1x 3/8"x50,0	
		8794 B 1x 3/8"x76,0	
		8790 HMB 1x 6,0x29,0; 1x 7,0x29,0; 1x 8,0x29,0; 1x 9,0x29,0; 1x 10,0x29,0; 1x 11,0x29,0; 1x 12,0x29,0; 1x 13,0x29,0; 1x 14,0x29,0; 1x 15,0x29,0; 1x 16,0x30,0; 1x 17,0x30,0; 1x 18,0x30,0; 1x 19,0x30,0; 1x 20,0x30,0; 1x 21,0x30,0; 1x 22,0x30,0; 1x 24,0x32,0	
		9821 1x 172,0x30,0x392,0 ¹⁾	

¹⁾ Attention : l'insert en mousse n'est pas compatible avec le modèle précédent 05501051001 de la servante d'atelier.

Insert en mousse 9722 jeu de cliquet 8000 C Zyklop 1/2" 1

- Le cliquet Zyklop Speed combine 5 types de cliquets en un seul outil
- Avec tête librement orientable, éjection par bouton-pression et inversion gauche/droite
- Denture fine pour un petit angle de reprise (5°)
- Jeu avec douilles, rallonges et joint de cardan
- 17 douilles, 9 douille-embouts avec fonction de retenue pour vis à six pans creux
- Largeur x hauteur x profondeur : sans outils 344 x 30 x 392 mm, avec outils 344 x 51 x 392 mm

Insert en mousse 9722 jeu de cliquet 8000 C Zyklop 1/2" 1



Code	EAN		
	4013288		
05150112001	225207		1
		8000 C 1x 1/2"x277,0	
		8794 LC 1x 1/2"x250,0	
		8794 SC 1x 1/2"x125,0	
		8795 C 1x 1/2"x69,0	
		8794 C 1x 1/2"x52,0	
		8790 HMC 1x 10,0x37,0; 1x 11,0x37,0; 1x 12,0x37,0; 1x 13,0x37,0; 1x 14,0x37,0; 1x 15,0x37,0; 1x 16,0x37,0; 1x 17,0x37,0; 1x 18,0x37,0; 1x 19,0x37,0; 1x 20,0x37,0; 1x 21,0x37,0; 1x 22,0x37,0; 1x 24,0x37,0; 1x 27,0x40,0; 1x 30,0x42,0; 1x 32,0x42,0	
		8740 C HF 1x 4,0x60,0; 1x 4,0x140,0; 1x 5,0x60,0; 1x 5,0x140,0; 1x 6,0x60,0; 1x 6,0x140,0; 1x 7,0x60,0; 1x 8,0x60,0; 1x 10,0x60,0	
		9822 1x 344,0x30,0x392,0 ¹⁾	

¹⁾ Attention : l'insert en mousse n'est pas compatible avec le modèle précédent 05501051001 de la servante d'atelier.

Insert en mousse 9723 jeu de douille-embouts Zyklop B 3/8" 1

- Douille-embouts (« impact ») pour vissages manuels et mécanisés
- 10 douille-embouts avec fonction de retenue pour vis TORX®, 11 douille-embouts avec fonction de retenue pour vis à six pans creux, 1 adaptateur Zyklop avec mandrin à serrage rapide pour embouts 1/4"
- Avec « Take it easy » : Reconnaissance de la taille par la couleur
- Moletage droit à l'extrémité de la douille assurant une maniabilité élevée lors des opérations manuelles
- Le chrome-vanadium assure dureté et résistance
- Largeur x hauteur x profondeur : sans outils 172 x 30 x 392 mm, avec outils 172 x 39 x 392 mm

Insert en mousse 9723 jeu de douille-embouts Zyklop B 3/8" 1



Code	EAN		
05150113001	4013288 225313		1
		8784 B1 1x 1/4"x3/8"x44,0	
		8767 B HF 1x TX 15x35,0; 1x TX 20x35,0; 1x TX 25x35,0; 1x TX 25x107,0; 1x TX 27x35,0; 1x TX 27x107,0; 1x TX 30x35,0; 1x TX 30x107,0; 1x TX 40x35,0; 1x TX 40x107,0	
		8740 B HF 1x 4,0x35,0; 1x 4,0x107,0; 1x 5,0x35,0; 1x 5,0x107,0; 1x 6,0x35,0; 1x 6,0x107,0; 1x 7,0x38,5; 1x 8,0x38,5; 1x 8,0x100,0; 1x 10,0x38,5; 1x 10,0x100,0	
		9823 1x 172,0x30,0x392,0 ¹⁾	

¹⁾ Attention : l'insert en mousse n'est pas compatible avec le modèle précédent 05501051001 de la servante d'atelier.

Insert en mousse 9730 jeu 6000 Joker 1

- Clé mixte à cliquet avec fonction de retenue pratique grâce à la plaque en métal de la fourche
- La butée terminale évite le dérapage vertical.
- La forme dodécagonale diminue le risque de dérapage sur le côté
- Angle de reprise de seulement 30°
- Take it easy: marquage de couleur selon la taille
- Largeur x hauteur x profondeur : sans outils 172 x 30 x 392 mm, avec outils 172 x 47 x 392 mm

Insert en mousse 9730 jeu 6000 Joker 1



Code	EAN		
05150120001	4013288 225214		1
		6000 Joker 1x 8x144; 1x 10x159; 1x 11x165; 1x 12x170,7; 1x 13x177; 1x 14x188; 1x 15x200; 1x 16x212; 1x 17x224; 1x 18x235; 1x 19x246	
		9830 1x 172,0x30,0x392,0 ¹⁾	

¹⁾ Attention : l'insert en mousse n'est pas compatible avec le modèle précédent 05501051001 de la servante d'atelier.



Insert en mousse 9731 jeu 6003 Joker 1

- Clé mixte convenant aussi très bien aux espaces de travail réduits
- La forme spéciale de la fourche élargit les possibilités d'ancrage de l'outil
- Le faible angle de reprise de la fourche « agrippe » la vis tous les 15°
- L'œil fin est coudé à 15°
- Take it easy: marquage de couleur selon la taille
- Célèbre décapsuleur avec manche Kraftform Plus d'origine
- Largeur x hauteur x profondeur : sans outils 344 x 30 x 392 mm, avec outils 344 x 58 x 392 mm

Insert en mousse 9731 jeu 6003 Joker 1

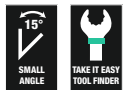

Code	EAN		
	4013288		
05150121001	225115		1
		6003 Joker 1x 6x105; 1x 7x110; 1x 8x115; 1x 9x120; 1x 10x125; 1x 11x135; 1x 12x148; 1x 13x160; 1x 14x167; 1x 15x174; 1x 16x182; 1x 17x190; 1x 18x210; 1x 19x230; 1x 20x230; 1x 21x260; 1x 22x260; 1x 24x280	
		Décapsuleur 1x 145	
		9831 1x 344,0x30,0x392,0 ¹⁾	

¹⁾ Attention : l'insert en mousse n'est pas compatible avec le modèle précédent 05501051001 de la servante d'atelier.

Insert en mousse 9732 jeu 6004 Joker 1

- La Joker 6004 remplace toutes les clés de serrage dans la plage de dimensions indiquée (métrique ou impériale)
- Saisie en continu et automatique des vis et écrous hexagonaux
- Le mécanisme de levier à l'admission dans la clé évite tout risque de dérapage ou d'endommagement
- Vissage rapide et continu sans désengagement de la clé grâce à la fonction cliquet mécanique
- Angle de reprise de seulement 30° grâce au positionnement dans les prismes de la fourche
- Largeur x hauteur x profondeur : sans outils 172 x 30 x 392 mm, avec outils 172 x 35 x 392 mm

Insert en mousse 9732 jeu 6004 Joker 1



Code	EAN		
	4013288		
05150122001	225337		1
		6004 Joker XS 1x 7-10 (1/4"-3/8")x117	
		6004 Joker S 1x 10-13 (7/16"-1/2")x154	
		6004 Joker M 1x 13-16 (1/2"-5/8")x188	
		6004 Joker L 1x 16-19 (5/8"-3/4")x224	
		6004 Joker XL 1x 19-24 (3/4"-15/16")x256	
		9832 1x 172,0x30,0x392,0 ¹⁾	

¹⁾ Attention : l'insert en mousse n'est pas compatible avec le modèle précédent 05501051001 de la servante d'atelier.

Insert en mousse 9740 jeu de clés coudées 1

- Les clés coudées 950 améliorent la longévité des vis à six pans creux grâce à leur profil Hex-Plus
- Toutes les clés coudées avec repereur d'outils « Take it easy » : code couleur en fonction de la taille
- Toutes les clés coudées sont dotées d'un gainage plastique avec code couleur ergonomique facilitant la manipulation, même à basse température
- Bloc de magnétisation 9500 pour magnétiser et démagnétiser les pointes d'outils pour que les vis puissent être maintenues sur l'outil grâce à la force magnétique.
- Largeur x hauteur x profondeur : sans outils 172 x 30 x 392 mm, avec outils 172 x 44 x 392 mm

Insert en mousse 9740 jeu de clés coudées 1



Code	EAN		
05150140001	4013288 225108		1

1x 950/9 Hex-Plus Multicolour 1

950 SPKL Multicolour
1x 1.5x90; 1x 2.0x101; 1x 2.5x112; 1x 3.0x123;
1x 4.0x137; 1x 5.0x154; 1x 6.0x172;
1x 8.0x195; 1x 10.0x224

1x 967/9 TX XL Multicolour 1

967 SXL TORX® Multicolour
1x TX 8x90; 1x TX 9x101; 1x TX 10x112

967 SPKXL TORX® Multicolour
1x TX 15x123; 1x TX 20x137; 1x TX 25x154;
1x TX 27x172; 1x TX 30x195; 1x TX 40x224

1x 9500

1x 48.0

1x STABILA®

1x Mètre-ruban de poche BM 100, graduation métrique STABILA®, 3 m, article 19570

1x 9840

1x 172,0x30,0x392,0¹⁾

¹⁾ Attention : l'insert en mousse n'est pas compatible avec le modèle précédent 05501051001 de la servante d'atelier.

Insert en mousse 9750 jeu Kraftform Kompakt et Tool-Check PLUS 1

- Kraftform Kompakt 60 : pochette pliable avec embouts de 89 mm de long et porte-embouts 816 R avec mandrin à serrage rapide Rapidaptor et manche Kraftform multicomposant pour travailler sans se fatiguer
- Tool-Check PLUS : ensemble d'outils de 39 pièces réunissant cliquet, embouts, douilles et un manche
- Manche extra slim avec lame flexible et forme très fine pour travailler dans les espaces exigus
- Largeur x hauteur x profondeur : sans outils 172 x 30 x 392 mm, avec outils 172 x 59 x 392 mm

Insert en mousse 9750 jeu Kraftform Kompakt et Tool-Check PLUS 1



Code	EAN		
05150150001	4013288 225344		1

1x Tool-Check PLUS

8001 A 1x 1/4"x87.0

813 1x 1/4"x78

889/4/1 K 1x 1/4"x50

870/1 1x 1/4"x25¹⁾

8790 HMA
1x 5.5x23.0; 1x 6.0x23.0; 1x 7.0x23.0;
1x 8.0x23.0; 1x 10.0x23.0; 1x 12.0x23.0;
1x 13.0x23.0

851/1 TZ
2x PH 1x25; 3x PH 2x25; 1x PH 3x25

855/1 TH
1x PZ 1x25; 3x PZ 2x25; 1x PZ 3x25

867/1 TZ TORX®
1x TX 10x25; 1x TX 15x25; 1x TX 20x25;
1x TX 25x25; 1x TX 30x25; 1x TX 40x25

867/1 Z TORX® BO
1x TX 10x25; 1x TX 15x25; 1x TX 20x25;
1x TX 25x25; 1x TX 30x25

840/1 Z
1x 3.0x25; 1x 4.0x25; 1x 5.0x25; 1x 6.0x25;
1x 8.0x25

800/1 TZ
1x 1.0x5.5x25

1x Kraftform Kompakt 60

816 R
1x 1/4"x119

851/4 Z
1x PH 1x89; 1x PH 2x89; 1x PH 3x89

855/4 Z
1x PZ 1x89; 1x PZ 2x89; 1x PZ 3x89

867/4 Z TORX® BO
1x TX 10x89; 1x TX 15x89; 1x TX 20x89;
1x TX 25x89; 1x TX 30x89

800/4 Z
1x 1.0x5.5x89

840/4 Z
1x 3.0x89; 1x 4.0x89; 1x 5.0x89; 1x 6.0x89

Bande autocollante 70
1x 50.0x70.0

1x 393 S Porte-embouts extra slim avec lame flexible

1x 1/4"x173,5

1x 9850

1x 172,0x30,0x392,0²⁾

¹⁾ Avec bille ; pour douilles à carré à actionnement manuel

²⁾ Attention : l'insert en mousse n'est pas compatible avec le modèle précédent 05501051001 de la servante d'atelier.

Insert en mousse 9780 jeu de pinces KNIPEX 1

- Largeur x hauteur x profondeur : sans outils 172 x 30 x 392 mm, avec outils 172 x 38 x 392 mm

Insert en mousse 9780 jeu de pinces KNIPEX 1



Code	EAN		
	4013288		
05150180001	225153		1
		Pince universelle KNIPEX 03 05 180 1x 180	
		Pince multiprise de pointe KNIPEX Cobra® 87 26 250 1x 250	
		Pince coupante de côté à forte démultiplication KNIPEX 74 05 160 1x 160	
		9880 1x 172,0x30,0x392,0 ¹⁾	

¹⁾ Attention : l'insert en mousse n'est pas compatible avec le modèle précédent 05501051001 de la servante d'atelier.

Insert en mousse 9781 jeu de pinces KNIPEX 2

- Largeur x hauteur x profondeur : sans outils 172 x 30 x 392 mm, avec outils 172 x 38 x 392 mm

Insert en mousse 9781 jeu de pinces KNIPEX 2



Code	EAN		
	4013288		
05150181001	225177		1
		Pince demi-ronde avec tranchant (pince bec de cigogne) KNIPEX 26 15 200 1x 200	
		Pince de mécanicien KNIPEX 38 25 200 1x 200	
		Ciseaux d'électricien KNIPEX 95 05 155 1x 155	
		9881 1x 172,0x30,0x392,0 ¹⁾	

¹⁾ Attention : l'insert en mousse n'est pas compatible avec le modèle précédent 05501051001 de la servante d'atelier.

Insert en mousse 9782 jeu de marteaux 1

- Largeur x hauteur x profondeur : sans outils 172 x 30 x 392 mm, avec outils 172 x 35 x 392 mm

Insert en mousse 9782 jeu de marteaux 1



Code	EAN		
05150182001	4013288 225191		1
		Marteau rivoir PICARD® 500 g, 0000101-500 1x 500,0	
		○ Chasse-goupilles Exklusiv RENNSTEIG 1x 452 003 6 RC, 3,0x150; 1x 452 004 6 RC, 4,0x150; 1x 452 006 6 RC, 6,0x150; 1x 452 008 6 RC, 8,0x150	
		● Burin plat RENNSTEIG 310 250 1 1x 25,0x13,0x23,0	
		9882 1x 172,0x30,0x392,0 ¹⁾	

¹⁾ Attention : l'insert en mousse n'est pas compatible avec le modèle précédent 05501051001 de la servante d'atelier.

Insert en mousse 9783 jeu de limes PFERD 1

- Largeur x hauteur x profondeur : sans outils 344 x 30 x 392 mm, avec outils 344 x 42 x 392 mm

Insert en mousse 9783 jeu de limes PFERD 1

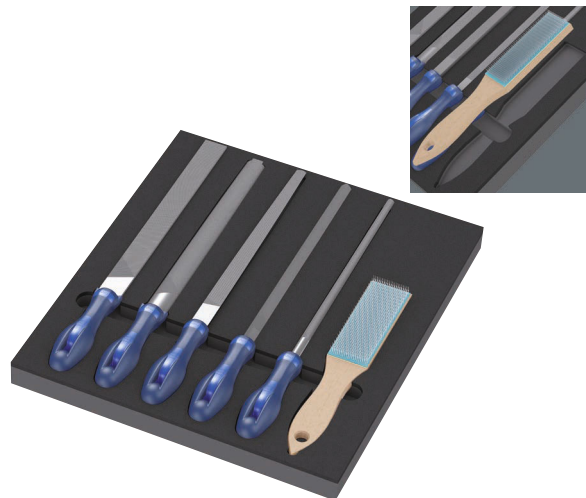

Code	EAN		
05150183001	4013288 225368		1
		Lime d'atelier carrée PFERD PF1142 250 H2 1x 250	
		Lime d'atelier demi-ronde, pointue PFERD 1152SP 250 H2 1x 250	
		Lime d'atelier ronde PFERD 1162 250 H2 1x 250	
		Lime d'atelier plate à main PFERD 1112 250 H2 1x 250	
		Lime d'atelier triangulaire PFERD 1132 250 H2 1x 250	
		Brosse à limes PFERD HBF fil en acier Ø 0,15 1x 232	
		9883 1x 344,0x30,0x392,0 ¹⁾	

¹⁾ Attention : l'insert en mousse n'est pas compatible avec le modèle précédent 05501051001 de la servante d'atelier.





Wera 2go



Dispositif porte-outils Wera 2go 1

Wera 2go 1 est le dispositif porte-outils super léger et mobile pour toutes les boîtes et housses textiles Wera dotées à l'arrière d'une bande auto-agrippante.

En toute simplicité et sécurité, boîtes et housses sont individuellement accrochées au dispositif porte-outils.

Grâce à la bandoulière, les mains restent libres lors du transport.

- Système de transport d'outils à scratch Wera 2go
- Pour fixer les trousseaux et pochettes textiles Wera dotées de scratch
- Possibilité de configuration individuelle pour une mobilité élevée
- Les mains restent libres lors du transport
- Bandoulière amovible et réglable avec large coussin

Dispositif porte-outils Wera 2go 1



Code	EAN		
05004350001	187352		1
		Wera 2go 5 1x 135,0x300,0x270,0	
		Wera 2go 6 1x 38,0x1470,0	

Valise porte-outils Wera 2go 2

Compact et doté d'un système à scratches, la valise Wera 2go est la solution idéale pour le transport de vos outils.

Grâce aux bandes scratch intérieures et extérieures, l'espace disponible peut-être exploité au maximum.

La valise vous permet de ranger plus d'outils qu'elle ne peut en contenir ! Grâce à Wera 2go 2, votre valise reste la plus légère possible en emportant seulement les outils nécessaires.

Sa conception assure une parfaite protection des outils contre les chocs et l'humidité et en assure la résistance dans le temps.

La bandoulière avec son large coussin vous assurent un transport, mains libres, agréable et confortable.

L'ensemble comprend un carquois amovible avec séparateur réglable et scratch pour y loger vos tournevis ou autres outils.

- Valise à outils Wera 2go avec scratch intérieur et extérieur
- Possibilité de configuration individuelle pour une mobilité élevée
- Permet fixer les trousseaux et pochettes Wera dotées de scratch

Valise porte-outils Wera 2go 2



Code	EAN		
05004351001	187840		1
		Wera 2go Container 1x 355,0x330,0x115,0	
		Wera 2go 6 1x 38,0x1470,0	
		Wera 2go 4 1x 165,0x165,0x105,0	

Valise porte-outils Wera 2go 2 XL

La valise d'outils Wera 2go 2 XL est la solution idéale au transport confortable de vos outils grâce à sa grande profondeur, ses multiples scratches et sa modularité.

Les scratches internes et externes assurent un usage optimisé de l'espace et propose une grande flexibilité. On peut ranger autant d'outils dans et autour de la valise.

Wera 2go 2 assure la légèreté du transport car seuls les outils nécessaires sont emmenés.

La construction robuste et les matières choisies assure une grande durée de vie une parfaite protection des outils contre les chocs et l'humidité.

La bandoulière réglable et son large coussin ajustable assure un confort optimisé. Les mains sont libres lors du déplacement.

Inclus 1 carquois Wera 2go 4 avec séparateur scratch réglable pour accueillir tournevis et autres outils. La valise XL peut contenir 4 carquois.

- Valise d'outils Wera 2go 2 XL extra-profond pour 4 carquois Wera 2go 4

Valise porte-outils Wera 2go 2 XL



Code	EAN							
05004357001	211491							1
		Wera 2go XL Container 1x 455,0x330,0x170,0						
		Wera 2go 6 1x 38,0x1470,0						
		Wera 2go 4 1x 165,0x165,0x105,0						

Boîte à outils Wera 2go 3

- Convient pour être accrochée aux éléments du système Wera 2go
- Indéformable et durable grâce aux plaques en plastique à revêtement textile
- Résistance élevée aux coupures et perforations
- Mieux protéger les outils des dommages et de l'humidité
- Composition individuelle

Boîte à outils Wera 2go 3



Code	EAN							
05004352001	187369	130,0	325,0	80,0				1

Carquois Wera 2go 4

- Convient pour être accrochée aux éléments du système Wera 2go
- Carquois à outils indéformable Wera 2go
- Résistance élevée aux coupures et perforations
- Séparateur variable à bandes auto-agrippantes pour compartimenter cinq espaces intérieurs
- Grande surface de pose ; poignée pour le transport et la suspension

Carquois Wera 2go 4



Code	EAN							
05004353001	187857	165,0	165,0	105,0				1

Dispositif porte-outils Wera 2go 5

Wera 2go 1 est le dispositif porte-outils super léger et mobile pour toutes les poches et housses textiles Wera dotées à l'arrière d'une bande auto-agrippantes. En toute simplicité et sécurité, poches et housses sont individuellement accrochées au dispositif porte-outils Wera 2go 5.

Dispositif porte-outils Wera 2go 5



Code	EAN							
05004354001	187383	135,0	300,0	270,0				1

Bandoulière Wera 2go 6

Bandoulière pour le système de transport des outils Wera 2go.
Rembourrage extralarge et confortable, longueur réglable.
Utilisation sur Wera 2go 1 et 5.

Bandoulière Wera 2go 6



	EAN								
Code	4013288	mm	mm						
05004355001	187390	38,0	1470,0						1

Boîte à outils verticale Wera 2go 7

- Boîte de transport pour de longs outils comme un niveau à bulle par exemple

Boîte à outils verticale Wera 2go 7



	EAN								
Code	4013288	mm	mm	mm					
05004356001	204370	295,0	100,0	100,0					1

Wera 2go H 1 Jeu d'outils pour le travail du bois

Jeu d'outils compact comprenant les 134 outils les plus importants pour le travail du bois avec des produits Wera, BESSEY®, "KIRSCHEN"®, KNIPEX®, Lyra®, PICARD® et Stabila®.

La valise porte-outils compacte du système Wera 2go facilite nettement la mobilité.

- Jeu complet de 134 outils dans la valise porte-outils compacte Wera 2go 2 pour les menuisiers en intervention sur le terrain
- Outils haut de gamme de marque Wera, BESSEY®, "KIRSCHEN"®, KNIPEX®, Lyra®, PICARD® et Stabila®
- Wera Kraftform Kompakt H 1 bois (41 pièces) et Wera Bit-Safe 61 Wood 1 (61 pièces)
- Porte-embouts extra slim 393 S ultra mince avec lame flexible pour travailler dans les espaces difficiles d'accès
- Clés coudées Wera avec fonction de retenue : 967/9 TX XL Multicolour HF 1 (9 pièces) et 950/9 Hex-Plus Multicolour HF 1 (9 pièces)

Wera 2go H 1 Jeu d'outils pour le travail du bois



Code	EAN		
05134011001	217677		1
		1x Valise porte-outils Wera 2go 2	
		1x Bit-Safe 61 Wood 1	
		1x Kraftform Kompakt H 1 Bois	
		1x 967/9 TX XL Multicolour HF 1 Jeu de clés mâles coudées TORX® HF avec fonction de retenue, version longue	
		1x 950/9 Hex-Plus Multicolour HF 1 Jeu de clés mâles coudées, syst. métrique, BlackLaser, avec fonction de retenue	
		1x 393 S Porte-embouts extra slim avec lame flexible	
		1x Pince multiprise KNIPEX® COBRA® 250 mm 87 11 250	
		1x Pince universelle KNIPEX® 160 mm 03 01 160	
		1x Tenailles KNIPEX® 210 mm 50 00 210	
		1x Niveau à bulle Stabila® type 81 25 cm 02500 Torpedo	
		1x Maillet d'ébéniste 105 mm 52-1 P	
		1x Ciseau à bois "KIRSCHEN"® 10 mm 1001010	
		1x Ciseau à bois "KIRSCHEN"® 16 mm 1001016	
		1x Ciseau à bois "KIRSCHEN"® 20 mm 1001020	
		1x Ciseau à bois "KIRSCHEN"® 26 mm 1001026	
		1x Couteau pliant BESSEY® DBKPH-EU	
		1x Marqueur à trous profonds Lyra® 4494202	
		1x Mètre pliant en bois Stabila® type 601 N-S 2 m 18206	
		1x Marteau de menuisier PICARD® 0008501-28	

Ce produit n'est pas disponible aux États-Unis et au Canada.

Wera 2go E 1 Jeu d'outils pour électriciens

Jeu d'outils compact comprenant les 73 outils les plus importants pour les électriciens avec des produits Wera, Jung, KNIPEX®, Lyra®, PICARD®, PUK® et Stabila®.

La valise porte-outils compacte du système Wera 2go facilite nettement la mobilité.

- Jeu complet de 73 outils dans la valise porte-outils compacte Wera 2go 2 pour les électriciens en intervention sur le terrain
- Outils haut de gamme de marque Wera, Jung, KNIPEX®, Lyra®, PICARD®, PUK® et Stabila®
- Wera Kraftform Kompakt Turbo i 1 Tool Finder (jeu de 16 pièces manche et lames interchangeable VDE) pour une vitesse de vissage quadruplée et jeu de cliquets Wera 8100 SA 6 Zyklop Speed (1/4", 28 pièces)
- Clé à fourche auto-ajustable Joker 6004 S pour écrous et vis de 10-13 mm (système métrique) ou 7/16"-1/2" (système impérial)
- Avec tournevis burin pour visser, buriner et mortaiser et 4 tournevis VDE, dont 2 avec lame en acier inoxydable pour éviter la rouille erratique sur les vis en inox

Wera 2go E 1 Jeu d'outils pour électriciens



Code	EAN		
	4013288		
05134025001	221278	1 x Valise porte-outils Wera 2go 2	1
		1 x 8100 SA 6 Jeu cliquet Zyklop Speed, à carré 1/4", métrique	
		1 x 950/9 Hex-Plus Multicolour HF 1 Jeu de clés mâles coudées, syst. métrique, BlackLaser, avec fonction de retenue	
		1 x Kraftform Kompakt Turbo i 1 Tool Finder	
		1x 932 A Tournevis pour vis à fente 1.2x7.0x125	
		1x 3162 i PH VDE Tournevis isolé pour vis cruciformes PH, acier inoxydable PH 2x100	
		1x 3165 i PZ VDE Tournevis isolé pour vis cruciformes PZ, acier inoxydable PZ 2x100	
		1x 160 i VDE Tournevis isolé pour vis à fente 1.2x6.5x150	
		1x 160 iS Tournevis VDE isolé pour vis à fente, avec lame à diamètre réduit 0.6x3.5x100	
		1x 6004 Clé à fourche auto-ajustable Joker S 10-13x7/16"-1/2"x154	
		1 x Pince universelle KNIPEX® 160 mm 01 06 160	
		1 x Pince à dénuder coupante de côté KNIPEX® 14 26 160	
		1 x Pince demi-ronde avec tranchant (pince bec de cigogne) KNIPEX® 26 16 200	
		1 x Pince multiprise high-tech KNIPEX® Cobra® VDE, isolée, 87 26 250	
		1 x Couteau d'électricien pour câbles KNIPEX® 98 52	
		1 x Outil universel à dégainer KNIPEX® ErgoStrip® 16 95 01	
		1 x Cadre de scie PUK® 2200	
		1 x Marqueur à trous profonds Lyra® 4494202	
		1 x Niveau à bulle STABILA® Pocket Electric 17775	
		1 x Niveau à bulle STABILA® type 70, 30 cm, 02281	
		1 x Mètre pliant en bois STABILA® type 607, 2 m, jaune, 01104	
		1 x Marteau de serrurier PICARD® 400 g, forme allemande, 000101-0400	
		1 x Bol à plâtre Jung, 127 mm, 946 127 00	
		1 x Spatule de peintre avec manche en bois naturel Jung, 922 050 00	



Wera 2go SHK 1 Jeu d'outils pour plomberie, chauffage et climatisation

Jeu d'outils compact comprenant les outils les plus importants pour la plomberie, chauffage et climatisation avec des produits Wera, BESSEY®, KNIPEX®, Lyra®, PICARD®, PUK® et Stabila®.

La valise porte-outils compacte du système Wera 2go facilite nettement la mobilité.

- Jeu complet de 30 outils dans la valise porte-outils compacte Wera 2go 2 pour les interventions mobiles en plomberie, chauffage et climatisation
- Outils haut de gamme de marque Wera, BESSEY®, KNIPEX®, Lyra®, PICARD®, PUK® et Stabila®
- Clé double fourche Joker 6002 avec fonction de retenue pratique grâce à la plaque en métal de la fourche
- Avec tournevis burin pour visser, buriner et mortaiser et 4 tournevis VDE, dont 2 avec lame en acier inoxydable pour éviter la rouille erratique sur les vis en inox
- Cliquet 1/2" Zyklop Metal 8004 C (72 dents, faible angle de reprise de 5°) avec levier d'inversion ; forme fine pour accéder aux espaces, même les plus exigus
- Jeu de clés coudées pour vis à six pans creux ; le profil Hex-Plus minimise l'arrondissement des vis à six pans creux

Wera 2go SHK 1 Jeu d'outils pour plomberie, chauffage et climatisation



Code	EAN	
	4013288	
05136071001	230300	1
		1x Wera 2go Container
		1x Bandoulière Wera 2go 6
		1x Carquois Wera 2go 4
		1x 932 A Tournevis pour vis à fente 1.2x7.0x125
		1x 395 HO Tournevis à douille 10.0x90
		1x 395 HO Tournevis à douille 13.0x90
		1x 1060 i Tournevis à fente Kraftform isolé VDE 0.6x3.5x100
		1x 1060 i Tournevis à fente Kraftform isolé VDE 1.0x5.5x125
		1x 1062 i PH Tournevis Kraftform isolé VDE PH 1x80
		1x 1062 i PH Tournevis Kraftform isolé VDE PH 2x100
		1x 8004 C Cliquet Zyklop Metal avec levier d'inversion, à carré 1/2" 1/2"x281
		1x 8790 HMC Douille Zyklop à emmanchement 1/2" 10.0x37.0
		1x 8790 HMC Douille Zyklop à emmanchement 1/2" 13.0x37.0
		1x 8790 HMC Douille Zyklop à emmanchement 1/2" 17.0x37.0
		1x 8790 HMC Douille Zyklop à emmanchement 1/2" 19.0x37.0
		1x Belt C (sangle textile porte-outils), pour 6 outils, sans garniture 45.0x275.0
		1x 6002 Clés double fourche Joker 10x13x167
		1x 6002 Clés double fourche Joker 17x19x235
		1x 6002 Clés double fourche Joker 24x27x280
		1x 6002 Clés double fourche Joker 30x32x305
		1x 950/9 Hex-Plus 2
		1x 9529 C SB Clé étagée 1/2" 10.0x88,0
		1x Pince multiprise KNIPEX® COBRA® 250 mm 87 11 250
		1x Pince universelle KNIPEX® 160 mm 03 01 160
		1x Pince à dénuder coupante de côté KNIPEX® 14 26 160
		1x Clé universelle Profi-Key KNIPEX® 001104 pour systèmes de fermeture standard
		1x Niveau à bulle STABILA® type 70, 30 cm, 02281
		1x Mètre pliant en bois STABILA® type 607, 2 m, jaune, 01104
		1x Marteau de serrurier PICARD® 400 g, forme allemande, 000101-0400
		1x Cadre de scie PUK® 2200
		1x Couteau pliant BESSEY® DBKPH-EU
		1x Marqueur à trous profonds Lyra® 4494202

Bande scratch autocollante № 1

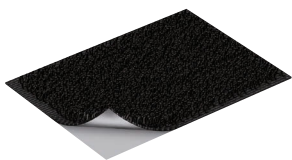

Code	EAN		
05670446001	4013288 189448		1
		Bande autocollante 70 1x 50,0x70,0	

Bande scratch autocollante № 2



Code	EAN		
05670447001	4013288 189455		1
		Bande autocollante 120 1x 50,0x120,0	

Bande scratch autocollante № 3



Code	EAN		
05670448001	4013288 189462		1
		Bande autocollante 240 1x 50,0x240,0	





Les embouts



System Impaktor - Pour des exigences de vissage extrêmes

Le porte-embouts Impaktor à aimant annulaire

La technologie des portes-embouts Impaktor

Résistance particulièrement
Durée de vie supérieure
Embouts diamanté

TriTorsion

Le porte-embouts Impaktor en acier inoxydable

La technologie Impaktor offre des durées de vie supérieures à la moyenne, même face à des exigences extrêmes.

Revêtement diamanté rugueux à la pointe de l'embout permettant, grâce à une résistance frictionnelle accrue, d'éviter le ripage hors de la vis. Particulièrement indiqués pour l'emploi avec visseuses à impact/percussion usuelles. Hexagonal 1/4", convient aux porte-embouts répondant à la norme DIN ISO 1173-D 6,3.

851/1 IMP DC PH Embouts DIY Impaktor PH



Code	EAN			
05057615001	178695	+	851/1 IMP DC 10x PH 1x25	1
05057616001	157638	+	851/1 IMP DC 10x PH 2x25	1
05057617001	157645	+	851/1 IMP DC 10x PH 3x25	1

851/1 Embouts IMP DC SB Impaktor



Code	EAN			
05073916001	158369	+	851/1 IMP DC 1x PH 2x25	5
05073917001	158376	+	851/1 IMP DC 1x PH 3x25	5

Bit-Box 15 Impaktor PH



Code	EAN			
05057752001	187918	+	851/1 IMP DC 15x PH 2x25	10

Kraftform Stainless : en acier inoxydable pour éviter la rouille

Matériau inox permettant d'éviter la rouille erratique

Aptitude à l'atelier - garantie par trempage cryogénique sous vide

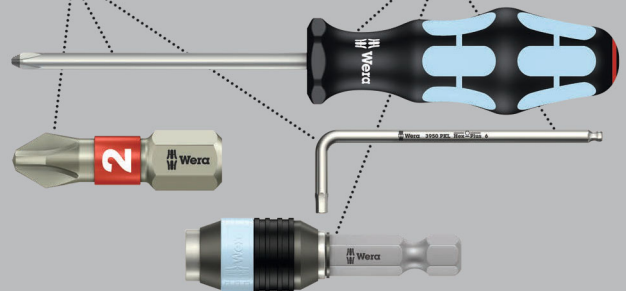

Embouts haute qualité en inox, pour vis cruciformes. Réalisés en acier inoxydable, les outils inox de Wera permettent d'éviter la rouille erratique disgracieuse. Avec zone Torsion : sur les embouts de la gamme Torsion, cette zone sert à amortir les pics de couple. L'usure précoce est évitée, la longévité de l'embout accrue. Hexagonal 1/4", convient aux porte-embouts répondant à la norme DIN ISO 1173-D 6,3.

3851/1 Embouts TS, acier inoxydable



Code	EAN	+	mm	mm				
05071010001	110985		PH 1	25	1"			10
05071011001	110992		PH 2	25	1"			10
05071012001	111005		PH 3	25	1"			10

3851/1 Embouts TS SB, acier inoxydable



Code	EAN			
	4013288			
05073610001	112132	+	3851/1 TS PH 1x PH 1x25	5
05073611001	112149	+	3851/1 TS PH 1x PH 2x25	5

System BiTorsion : pour une durée de vie plus longue

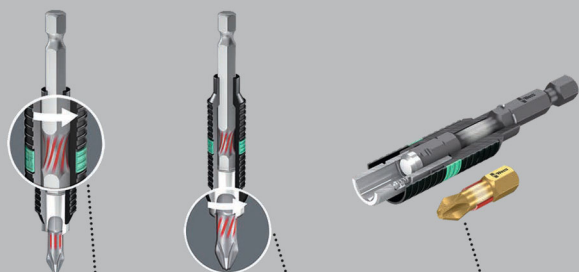

Amortissement des pics de contrainte mineurs dans le porte-embouts

Amortissement des pics de contrainte plus élevés dans la zone de torsion de l'embout

Fini l'usure précoce due aux pics de contrainte !

851/1 Embouts BDC

Embouts haute qualité à pointe garnie de minuscules particules diamantées. Celles-ci permettent un positionnement sûr dans la vis, réduisent la force de compression nécessaire et diminuent le risque de ripage. Avec zone Torsion, dans laquelle est rejetée l'énergie cinétique lors des pics de charge.

D'où un gain significatif de longévité du produit. Hexagonal 1/4", convient aux porte-embouts répondant à la norme DIN ISO 1173-D 6,3.

851/1 Embouts BDC



Code	EAN	+	1"	1"					
	4013288		mm						
05056400001	033970	PH 1	25	1"					10
05056402001	033987	PH 2	25	1"					10
05056404001	033994	PH 3	25	1"					10

851/1 Embouts BDC SB



Code	EAN	+							
	4013288								
05073332001	029324	+	851/1 BDC PH 1x PH 1x25						5
05073333001	029331	+	851/1 BDC PH 1x PH 2x25						5
05073334001	029348	+	851/1 BDC PH 1x PH 3x25						5
05073335001	029355	+	851/1 BDC PH 2x PH 2x25						5

851/1 Embouts BTH

Avec zone Torsion, dans laquelle est rejetée l'énergie cinétique lors des pics de charge. Avec zone BiTorsion pour protéger l'empreinte des contraintes élevées. D'où un gain significatif de longévité du produit.

Réalisation extra-dure. Hexagonal 1/4", convient aux porte-embouts répondant à la norme DIN ISO 1173-D 6,3.

851/1 Embouts BTH



Code	EAN	+	1"	1"					
	4013288		mm						
05056410001	034243	PH 1	25	1"					10
05056412001	034250	PH 2	25	1"					10
05056414001	034267	PH 3	25	1"					10



851/1 Embouts BTZ

Avec zone Torsion, dans laquelle est rejetée l'énergie cinétique lors des pics de charge. Avec zone BiTorsion pour protéger l'empreinte des contraintes élevées.

D'où un gain significatif de longévité du produit. Extra-rigides, pour emploi universel. Hexagonal 1/4", convient aux porte-embouts répondant à la norme DIN ISO 1173-D 6,3.

851/1 Embouts BTZ



	EAN	+	1"	1"			
Code	4013288		mm				
05056420001	034458	PH 1	25	1"			10
05056422001	034465	PH 2	25	1"			10
05056424001	034472	PH 3	25	1"			10

Bit-Box 20 BTZ PH



Code	EAN	+					
05057751001	187956	+	851/1 BTZ PH 20x PH 2x25				10

Embouts à revêtement diamant

Les minuscules particules de diamant appliquées sur la pointe de l'outil viennent littéralement «mordre» dans la vis

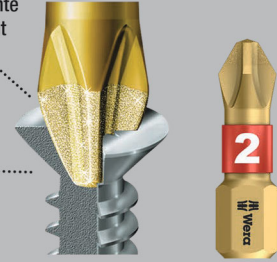

Positionnement sûr de l'embout dans la tête de vis

Le revêtement diamanté permet un positionnement sûr dans la vis, réduit la force de compression nécessaire et diminue le risque de ripage.

Version profilée, à arêtes acérées permettant par exemple de rompre la couche de peinture sur les vis qui en sont imprégnées et d'assurer ce faisant une parfaite transmission de force entre l'embout et la vis. Hexagonal 1/4", convient aux porte-embouts répondant à la norme DIN ISO 1173-D 6,3.

851/1 Embouts A

Réalisation extra-dure. Version profilée. Hexagonal 1/4", convient aux porte-embouts répondant à la norme DIN ISO 1173-D 6,3.

851/1 Embouts A



	EAN	+	1"	1"	Ø		
Code	4013288		mm		mm		
05134919001	099976	PH 1	25	1"	4,5		10
05134920001	099983	PH 2	25	1"	6,0		10
05134921001	099990	PH 3	25	1"	-		10

851/1 Embouts RDC

Embouts haute qualité, destinés aux vis pour montage rapide. Avec tronc à diamètre réduit pour vissages situés en profondeur. Noyage de vis dans une surface sans endommager celle-ci. Spécial construction sèche.

Le revêtement diamanté des embouts permet un positionnement sûr dans la vis, réduit la force de compression nécessaire et diminue le risque de ripage. Hexagonal 1/4", convient aux porte-embouts répondant à la norme DIN ISO 1173-D 6,3.

851/1 Embouts RDC



	EAN	+	1"	1"	Ø		
Code	4013288		mm		mm		
05135008001	032904	PH 2	25	1"	4,2		10

851/1 Embouts RH A

Avec tronc à diamètre réduit pour vissages situés en profondeur.
Noyage de vis dans une surface sans endommager celle-ci.
Extra-rigides, pour emploi universel. Hexagonal 1/4", convient aux porte-embouts répondant à la norme DIN ISO 1173-D 6,3.

851/1 Embouts RH A



	EAN	+	⌀	ℓ	ℓ	⌀		
Code	4013288		mm			mm		
05346281001	107176	PH 2	25	1"	4,2			10

851/1 Embouts RZ

Embouts haute qualité, destinés aux vis pour montage rapide.
Avec tronc à diamètre réduit pour vissages situés en profondeur.
Extra-rigides, pour emploi universel. Hexagonal 1/4", convient aux porte-embouts répondant à la norme DIN ISO 1173-D 6,3.

851/1 Embouts RZ



	EAN	+	⌀	ℓ	ℓ	⌀		
Code	4013288		mm			mm		
05135009001	032799	PH 2	25	1"	4,2			10

851/1 Embouts RZ SB



Code	EAN	+					
05135005001	038456						
			851/1 RZ PH				
			2x PH 2x25				5

851/1 Embouts TH

Noyage de vis dans une surface sans endommager celle-ci.
La forme Torsion permet d'amortir les pics de couple. L'usure précoce est évitée ; la longévité de l'embout s'accroît. Réalisation extra-dure. Hexagonal 1/4", convient aux porte-embouts répondant à la norme DIN ISO 1173-D 6,3.

851/1 Embouts TH



	EAN	+	⌀	ℓ	ℓ	⌀		
Code	4013288		mm					
05056605001	013545	PH 1	25	1"				10
05056610001	013552	PH 2	25	1"				10
05056625001	013569	PH 3	25	1"				10

851/1 Embouts TiN

Revêtement extrêmement dur en nitrure de titane (TiN) pour les sollicitations continues, comme dans le vissage en série par ex.
Hexagonal 1/4", convient aux porte-embouts répondant à la norme DIN ISO 1173-D 6,3.

851/1 Embouts TiN



	EAN	+	⌀	ℓ	ℓ	⌀		
Code	4013288		mm					
05480172001	040992	PH 2	25	1"				10



851/1 Embouts TZ

- Extra-rigides, pour un usage universel
- Embouts Torsion contre l'usure précoce

851/1 Embouts TZ



	EAN	+	mm	1"				
Code	4013288		mm					
05056505001	013606	PH 1	25	1"				10
05056510001	013613	PH 2	25	1"				10
05056525001	013620	PH 3	25	1"				10

851/1 Embouts TZ SB



Code	EAN	+						
	4013288							
05073323001	029249	+	851/1 TZ PH	2x PH 1x25				5
05073324001	029256	+	851/1 TZ PH	2x PH 2x25				5
05073325001	029263	+	851/1 TZ PH	2x PH 3x25				5
05073326001	029270	+	851/1 TZ PH	1x PH 1x25; 1x PH 2x25; 1x PH 3x25				5

853/1 TZ ACR® Embouts

Avec zone Torsion, dans laquelle est évacuée l'énergie cinétique lors des pics de charge. D'où un gain significatif de longévité du produit. Avec nervures antirejet (Anti Cam-Out Ribs – ACR), empêchant le ripage hors de la vis. Extra-rigides, pour emploi universel. Hexagonal 1/4", convient aux porte-embouts répondant à la norme DIN ISO 1173-D 6,3.

853/1 TZ ACR® Embouts



	EAN	+	mm	1"				
Code	4013288		mm					
05056662001	014405	PH 2	25	1"				10

851/1 Embouts Z

- Extra-rigides, pour un usage universel

851/1 Embouts Z



	EAN	+	mm	1"				
Code	4013288		mm					
05056500001	013323	PH 0	25	1"				10
05072070001	013453	PH 1	25	1"				10
05056507001	013330	PH 1	50	2"				10
05072072001	013460	PH 2	25	1"				10
05056515001	013347	PH 2	32	1 1/4"				10
05056520001	013354	PH 2	50	2"				10
05072074001	013477	PH 3	25	1"				10
05134905001	094858	PH 3	50	2"				10
05056535001	013378	PH 4	32	1 1/4"				10

851/1 Embouts Z SB



Code	EAN	+						
	4013288							
05073304001	029058	+	851/1 Z PH	2x PH 1x25				5
05073305001	029065	+	851/1 Z PH	2x PH 2x25				5
05073306001	029072	+	851/1 Z PH	2x PH 3x25				5
05073307001	029089	+	851/1 Z PH	1x PH 1x25; 1x PH 2x25; 1x PH 3x25				5

851/1 Embouts Z DIY



Code	EAN	+						
	4013288							
05072400001	115737	+	851/1 Z PH	10x PH 1x25				1
05072401001	115744	+	851/1 Z PH	10x PH 2x25				1
05072402001	115751	+	851/1 Z PH	10x PH 3x25				1

851/1 Embouts Z DIY 100



	Code	EAN		
	05072441001	4013288 138477	851/1 Z PH 100x PH 2x25	1

Bit-Box 20 PH



	Code	EAN		
	05057750001	4013288 188014	851/1 Z PH 20x PH 2x25	20

851/1 Embouts J

Embouts haute qualité pour vis Phillips, optimisés pour les vis PH asiatiques. Similaires aux vis appareils photo. Extra-rigides, pour emploi universel. Hexagonal 1/4", convient aux porte-embouts répondant à la norme DIN ISO 1173-D 6,3.

851/1 Embouts J



Code	EAN						
				mm	"	mm	
05135040001 ¹⁾	112569	PH 00	+	25	1"	2,0	10
05135041001 ²⁾	112576	PH 0	+	25	1"	2,5	10

¹⁾ Calibre 00 modifié conformément à JCIS 00 (Japanese Camera Industrial Standard)
²⁾ Calibre 0 modifié conformément à JCIS 0 (Japanese Camera Industrial Standard)

System Impaktor - Pour des exigences de vissage extrêmes

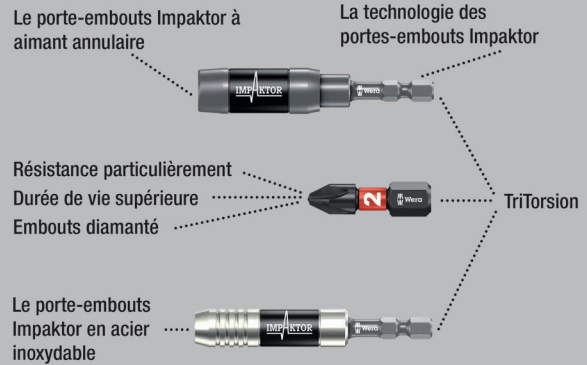

La technologie Impaktor offre des durées de vie supérieures à la moyenne, même face à des exigences extrêmes. Revêtement diamanté rugueux à la pointe de l'embout permettant, grâce à une résistance frictionnelle accrue, d'éviter le ripage hors de la vis.

Particulièrement indiqués pour l'emploi avec visseuses à impact/percussion usuelles. Hexagonal 1/4", convient aux porte-embouts répondant à la norme DIN ISO 1173-F 6,3.

851/4 IMP DC PH Embouts DIY Impaktor PH



	Code	EAN		
	05057656001	4013288 157652	851/4 IMP DC 5x PH 2x50	1
	05057657001	157669	851/4 IMP DC 5x PH 3x50	1



851/4 Embouts IMP DC SB Impaktor



Code	EAN			
	4013288			
05073956001	158482		851/4 IMP DC 1x PH 2x50	5
05073957001	158499		851/4 IMP DC 1x PH 3x50	5

Kraftform Stainless : en acier inoxydable pour éviter la rouille

Matériau inox permettant d'éviter la rouille erratique

Aptitude à l'atelier - garantie par trempe cryogénique sous vide

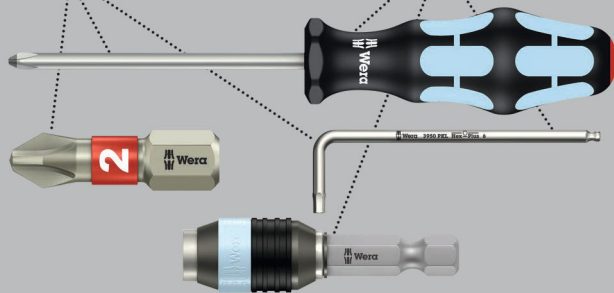

Embouts haute qualité en inox, pour vis cruciformes. Réalisés en acier inoxydable, les outils inox de Wera permettent d'éviter la rouille erratique disgracieuse.

Hexagonal 1/4", convient aux porte-embouts répondant à la norme DIN ISO 1173-F 6,3.

3851/4 Embouts, acier inoxydable



Code	EAN		mm	mm				
	4013288							
05071081001	115485	PH 1	89	3 1/2"				10
05071082001	115492	PH 2	89	3 1/2"				10
05071083001	115508	PH 3	89	3 1/2"				10

System BiTorsion : pour une durée de vie plus longue

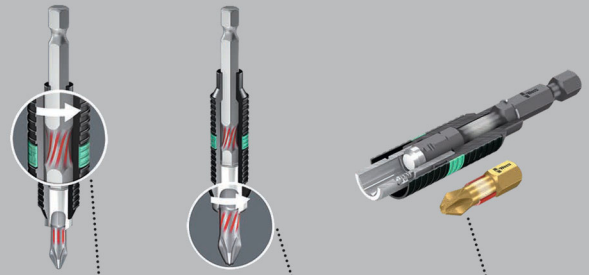

Amortissement des pics de contrainte mineurs dans le porte-embouts

Amortissement des pics de contrainte plus élevés dans la zone de torsion de l'embout

Fini l'usure précoce due aux pics de contrainte !

851/4 Embouts BDC

Embouts BiTorsion à pointe garnie de minuscules particules diamantées. Celles-ci permettent un positionnement sûr dans la vis, réduisent la force de compression nécessaire et diminuent le risque de ripage.

Avec zone Torsion, dans laquelle est rejetée l'énergie cinétique lors des pics de charge. D'où un gain significatif de longévité du produit. Hexagonal 1/4", convient aux porte-embouts répondant à la norme DIN ISO 1173-F 6,3.

851/4 Embouts BDC



Code	EAN		mm	mm				
	4013288							
05059530001	034090	PH 1	50	2"				10
05059532001	034106	PH 2	50	2"				10
05059534001	034113	PH 3	50	2"				10

851/4 Embouts BTH

Embouts BiTorsion avec zone de torsion, dans laquelle est rejetée l'énergie cinétique lors des pics de charge. D'où un gain significatif de longévité du produit. Réalisation extra-dure.

Hexagonal 1/4" ", convient aux porte-embouts répondant à la norme DIN ISO 1173-F 6,3.

851/4 Embouts BTH



	EAN	+	⌀	ℓ				
Code	4013288		mm					
05059540001	034304	PH 1	50	2"				10
05059542001	034311	PH 2	50	2"				10
05059544001	034328	PH 3	50	2"				10

851/4 Embouts BTZ

Embouts BiTorsion avec zone de torsion, dans laquelle est rejetée l'énergie cinétique lors des pics de charge. D'où un gain significatif de longévité du produit.

Extra-rigides, pour emploi universel. Hexagonal 1/4", convient aux porte-embouts répondant à la norme DIN ISO 1173-F 6,3.

851/4 Embouts BTZ

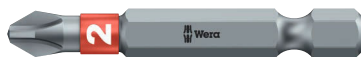

	EAN	+	⌀	ℓ				
Code	4013288		mm					
05059550001	034571	PH 1	50	2"				10
05059552001	034588	PH 2	50	2"				10
05059554001	034595	PH 3	50	2"				10

851/4 RH Embouts à diamètre réduit

Avec tronc à diamètre réduit pour vissages situés en profondeur. Noyage de vis dans une surface sans endommager celle-ci. Version profilée. Extra-durs. Hexagonal 1/4", convient aux porte-embouts répondant à la norme DIN ISO 1173-F 6,3.

851/4 RH Embouts à diamètre réduit



	EAN	+	⌀	ℓ	ℓ	⌀		
Code	4013288		mm			mm		
05380161001	157065	PH 2	50	2"	4,2			10

851/4 Embouts A

Avec profil acéré permettant par exemple de rompre la couche de peinture sur les vis qui en sont imprégnées et d'assurer ce faisant une parfaite transmission de force entre l'embout et la vis. Réalisation extra-dure. Hexagonal 1/4", convient aux porte-embouts répondant à la norme DIN ISO 1173-F 6,3.

851/4 Embouts A



	EAN	+	⌀	ℓ	ℓ	⌀		
Code	4013288		mm			mm		
05134929001	105165	PH 0	50	2"	3			10
05134906001	105141	PH 0	70	2 3/4"	3			10
05134907001	105172	PH 0	89	3 1/2"	3			10
05134930001	100009	PH 1	50	2"	4,5			10
05134370001	037831	PH 1	70	2 3/4"	4,5			10
05134372001	037855	PH 1	89	3 1/2"	4,5			10
05134931001	100016	PH 2	50	2"	6			10
05134371001	037848	PH 2	70	2 3/4"	6			10
05134373001	037862	PH 2	89	3 1/2"	6			10
05134910001 ¹⁾	105202	PH 2	152	6"	6			10
05134911001 ²⁾	105219	PH 2	152	6"	6			10
05134932001	100023	PH 3	50	2"	-			10
05134913001	105233	PH 3	70	2 3/4"	8			10
05134914001	105240	PH 3	89	3 1/2"	8			10
05134915001	105257	PH 3	152	6"	8			10
05160983001	106575	PH 4	50	2"	10			10

¹⁾Emmanchement à 100 mm de longueur

²⁾Emmanchement à 20 mm de longueur



851/4 R Embouts à diamètre réduit

Avec tronc à diamètre réduit pour vissages situés en profondeur. Noyage de vis dans une surface sans endommager celle-ci. Version profilée. Extra-durs. Hexagonal 1/4", convient aux porte-embouts répondant à la norme DIN ISO 1173-F 6,3.

851/4 R Embouts à diamètre réduit



Code	EAN	+	L ₁	L ₂	Ø		
			mm	"	mm		
05160899001	105547	PH 2	50	2"	3,0		10
05160896001	105554	PH 2	152	6"	3,0		10

851/4 Embouts TH

Avec zone Torsion, dans laquelle est rejetée l'énergie cinétique lors des pics de charge. D'où un gain significatif de longévité du produit. Extra-durs. Hexagonal 1/4", convient aux porte-embouts répondant à la norme DIN ISO 1173-F 6,3.

851/4 Embouts TH

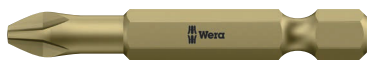

Code	EAN	+	L ₁	L ₂			
			mm	"			
05059855001	013897	PH 1	50	2"			10
05059860001	013903	PH 2	50	2"			10
05059865001	013910	PH 3	50	2"			10

851/4 Embouts TZ

Avec zone Torsion, dans laquelle est rejetée l'énergie cinétique lors des pics de charge. D'où un gain significatif de longévité du produit. Extra-rigides, emploi universel Hexagonal 1/4", convient aux porte-embouts répondant à la norme DIN ISO 1173-F 6,3.

851/4 Embouts TZ



Code	EAN	+	L ₁	L ₂			
			mm	"			
05059805001	013927	PH 1	50	2"			10
05059810001	013934	PH 2	50	2"			10
05059815001	013941	PH 3	50	2"			10

851/4 Embouts TZ SB



Code	EAN	+			
	4013288				
05134380001	037947	+	851/4 TZ PH	2x PH 1x50	3
05134381001	037954	+	851/4 TZ PH	2x PH 2x50	3
05134382001	037961	+	851/4 TZ PH	2x PH 3x50	3

851/4 Embouts Z

Extra-rigides, pour emploi universel. Hexagonal 1/4", convient aux porte-embouts répondant à la norme DIN ISO 1173-F 6,3.

851/4 Embouts Z



Code	EAN	+	L ₁	L ₂	Ø		
	4013288		mm	"	mm		
05059755001	013781	PH 1	70	2 3/4"	4,5		10
05059760001	013798	PH 1	89	3 1/2"	4,5		10
05059765001	031044	PH 1	127	5"	4,5		10
05059766001	031051	PH 1	152	6"	4,5		10
05059770001	013804	PH 2	70	2 3/4"	6,0		10
05059775001	013811	PH 2	89	3 1/2"	6,0		10
05059780001	013828	PH 2	110	4 3/8"	6,0		10
05059785001	030474	PH 2	127	5"	6,0		10
05059786001	031068	PH 2	152	6"	6,0		10
05059790001	013835	PH 3	70	2 3/4"	-		10
05059795001	013842	PH 3	89	3 1/2"	-		10
05059800001	013859	PH 3	110	4 3/8"	-		10
05059802001	031075	PH 3	152	6"	-		10

851/4 Embouts J

Embouts haute qualité, optimisés pour les vis asiatiques. Utilisables notamment sur les très petites dimensions conformes à la norme JICS (Japanese Camera Industrial Standard).

Extra-rigides, pour emploi universel. Hexagonal 1/4", convient aux porte-embouts répondant à la norme DIN ISO 1173-F 6,3.

851/4 Embouts J



Code	EAN	+	mm	mm	mm		
05135530001 ¹⁾	113252	PH 00	50	2"	2,0		10
05380200001 ¹⁾	156204	PH 00	89	3 1/2"	2,0		10
05135531001 ²⁾	113269	PH 0	50	2"	2,5		10
05380201001 ²⁾	156211	PH 0	89	3 1/2"	2,5		10
05135532001	113276	PH 1	50	2"	4,5		10
05380202001	156228	PH 1	89	3 1/2"	4,5		10

¹⁾Optimisés pour les vis PH asiatiques

²⁾Calibre 0 modifié conformément à JCS 0 (Japanese Camera Industrial Standard)

851/4 Embouts Z SB



Code	EAN	+		
05073520001	105875	+	851/4 Z PH 1x PH 1x89	5
05136305001	213839	+	851/4 Z PH 1x PH 1x152	3
05073521001	105882	+	851/4 Z PH 1x PH 2x89	5
05136306001	213846	+	851/4 Z PH 1x PH 2x152	3
05073522001	105899	+	851/4 Z PH 1x PH 3x89	5
05136307001	213853	+	851/4 Z PH 1x PH 3x152	3

853/4 Embouts ACR® magnétiques avec gainage

Avec nervures antirejet (Anti Cam-Out Ribs – ACR), empêchant le ripage hors de la vis, magnétisme permanent afin de maintenir parfaitement la vis sur l'embout; avec gainage pour protéger les pièces périphériques de tous dommages, extra-rigides, pour emploi universel.

Hexagonal 1/4", convient aux porte-embouts répondant à la norme DIN ISO 1173-D 6,3.

853/4 Embouts ACR® SL, magnétiques avec gainage



Code	EAN	+	mm	mm	mm		
05323780001	165190	PH 2	50	2"	5,2		40
05323781001	165206	PH 2	90	3 1/2"	5,2		40
05203913001	163189	PH 2	150	6"	5,2		40
05203914001	163196	PH 2	200	8"	5,2		60

853/4 Embouts ACR®

Avec zone Torsion, dans laquelle est évacuée l'énergie cinétique lors des pics de charge. D'où un gain significatif de longévité du produit. Avec nervures antirejet (Anti Cam-Out Ribs – ACR), empêchant le ripage hors de la vis. Extra-rigides, pour emploi universel. Hexagonal 1/4", convient aux porte-embouts répondant à la norme DIN ISO 1173-D 6,3.

853/4 Embouts ACR®



Code	EAN	+	mm	mm	mm		
05346286001	105578	PH 2	50	2"	5,2		10



853/4 Embouts ACR® Harpoon

Avec tronc à diamètre réduit pour vissages situés en profondeur.
Noyage de vis dans une surface sans endommager celle-ci.
Avec nervures antirejet (Anti Cam-Out Ribs – ACR), empêchant le ripage hors de la vis.

Extra-rigides, pour emploi universel. Hexagonal 1/4", convient aux porte-embouts répondant à la norme DIN ISO 1173-F 6,3.

853/4 Embouts ACR® Harpoon



	EAN	+	⌀	ℓ	ℓ	∅		
Code	4013288		mm			mm		
05160901001	105592	PH 2	50	2"	3,3			10
05160895001	105608	PH 2	70	2 3/4"	3,3			10
05160908001	105615	PH 2	152	6"	3,3			10

851/2 Embouts Z

Embouts extra-rigides pour emploi universel.
Hexagonal 5/16", convient aux porte-embouts répondant à la norme DIN ISO 1173-D 8.

851/2 Embouts Z



	EAN	+	⌀	ℓ	ℓ	∅		
Code	4013288		mm			mm		
05057705001	013668	PH 1	32	1 1/4"	4,5			10
05057710001	013675	PH 2	32	1 1/4"	6,0			10
05057715001	013682	PH 3	32	1 1/4"	7,6			10
05057720001	013699	PH 4	32	1 1/4"	-			10

851/11 Embouts

Extra-rigides, pour emploi universel.
À emmanchement fileté M4.

851/11 Embouts



	EAN	+	⌀	ℓ	ℓ	∅		
Code	4013288		mm			mm		
05065081001	014245	PH 2	33	1 1/4"	6,0			5

851/12 Embouts

Extra-rigides, pour emploi universel.
Emmanchement : filetage M5.

851/12 Embouts



	EAN	+	⌀	ℓ	ℓ	∅		
Code	4013288		mm			mm		
05065110001	014252	PH 2	33	1 1/4"	7,0			5
05065112001	014269	PH 2	35	1 3/8"	7,0			5
05065114001	014276	PH 2	44,5	1 3/4"	6,0			5

851/16 Embouts

Extra-rigides, pour emploi universel.
Emmanchement : filetage #10-32 UNF.

851/16 Embouts



	EAN	+	⌀	ℓ	ℓ	∅		
Code	4013288		mm			mm		
05065197001	014351	PH 2	44,5	1 3/4"	6,0			5

851/9 Embouts C J PH, Halfmoon

À emmanchement Halfmoon 4 mm. Optimisés pour les vis PH japonaises. Version dure.

851/9 Embouts C J PH, Halfmoon



	EAN	+	⌀	ℓ	ℓ	∅	ℓ	ℓ	
Code	4013288		mm			mm	mm		
05134605001 ¹⁾	190444	PH 000	44	1 47/64"	1,5	20	25/32"	10	
05135270001 ¹⁾	112729	PH 00	44	1 47/64"	1,8	20	25/32"	10	
05135271001 ¹⁾	112736	PH 00	64	2 33/64"	1,8	20	25/32"	10	
05135272001 ²⁾	112743	PH 0	44	1 47/64"	1,8	20	25/32"	10	
05135273001 ²⁾	112750	PH 0	64	2 33/64"	1,8	20	25/32"	10	
05135276001 ¹⁾	112781	PH 1	44	1 47/64"	3,0	20	25/32"	10	
05135277001 ¹⁾	112798	PH 1	64	2 33/64"	3,0	20	25/32"	10	

¹⁾ Optimisés pour les vis PH asiatiques

²⁾ Calibre 0 modifié conformément à JCIS 0 (Japanese Camera Industrial Standard)

851/21 J Embouts JCIS

À emmanchement HIOS 4 mm. Optimisés pour les vis PH japonaises. Version dure.

851/21 J Embouts JCIS



Code	EAN	+	mm	mm	mm		
05135280001 ¹⁾	112804	PH 00	40	1 9/16"	1,8		10
05135281001 ¹⁾	112811	PH 00	60	2 3/8"	1,8		10
05135284001 ²⁾	112828	PH 0	40	1 9/16"	1,8		10
05135285001 ²⁾	112835	PH 0	60	2 3/8"	1,8		10

¹⁾ Calibre 00 modifié conformément à JCIS 00 (Japanese Camera Industrial Standard)

²⁾ Calibre 0 modifié conformément à JCIS 0 (Japanese Camera Industrial Standard)

System Impaktor - Pour des exigences de vissage extrêmes

Le porte-embouts Impaktor à aimant annulaire

La technologie des porte-embouts Impaktor

Résistance particulièrement
Durée de vie supérieure
Embouts diamanté

TriTorsion

Le porte-embouts Impaktor en acier inoxydable

Embouts haute qualité pour vis Pozidriv. La technologie Impaktor offre des durées de vie supérieures à la moyenne, même face à des exigences extrêmes. Revêtement diamanté rugueux à la pointe de l'embout permettant, grâce à une résistance frictionnelle accrue, d'éviter le ripage hors de la vis. Particulièrement indiqués pour l'emploi avec visseuses à impact/percussion usuelles. Hexagonal 1/4", convient aux porte-embouts répondant à la norme DIN ISO 1173-D 6,3.

855/1 IMP DC PZ Embouts DIY Impaktor



Code	EAN	+		
05057620001	178718	+	855/1 IMP DC 10x PZ 1x25	1
05057621001	157676	+	855/1 IMP DC 10x PZ 2x25	1
05057622001	157683	+	855/1 IMP DC 10x PZ 3x25	1

855/1 Embouts IMP DC SB Impaktor



Code	EAN	+		
05073921001	158383	+	855/1 IMP DC 1x PZ 2x25	5
05073922001	158390	+	855/1 IMP DC 1x PZ 3x25	5

Bit-Box 15 Impaktor PZ



Code	EAN	+		
05057763001	187901	+	855/1 IMP DC 15x PZ 2x25	10



Kraftform Stainless : en acier inoxydable pour éviter la rouille

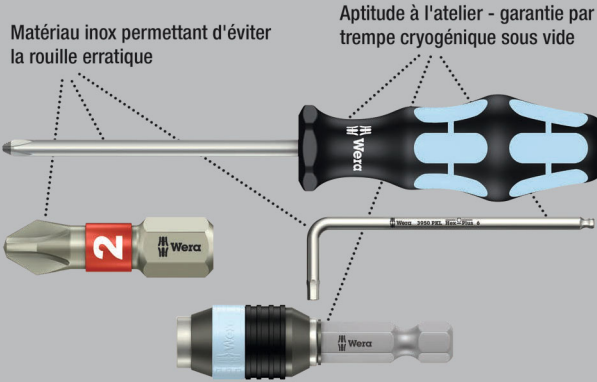

Matériau inox permettant d'éviter la rouille erratique

Aptitude à l'atelier - garantie par trempe cryogénique sous vide

Embout haute qualité en inox, pour vis Pozidriv. Réalisés en acier inoxydable, les outils inox de Wera permettent d'éviter la rouille erratique disgracieuse. Avec zone Torsion : sur les embouts de la gamme Torsion, cette zone sert à amortir les pics de couple. L'usure précoce est évitée, la longévité de l'embout accrue. Hexagonal 1/4", convient aux porte-embouts répondant à la norme DIN ISO 1173-D 6,3.

3855/1 Embouts TS, acier inoxydable



Code	EAN	✳	⌀	L					
	4013288	✳	mm						
05071020001	111012	✳	PZ 1	25	1"				10
05071021001	111029	✳	PZ 2	25	1"				10
05071022001	111036	✳	PZ 3	25	1"				10

3855/1 Embouts TS SB, acier inoxydable

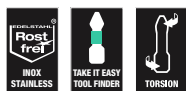

Code	EAN	✳							
	4013288	✳							
05073613001	112101	✳	3855/1 TS PZ						5
05073614001	112118	✳	1x PZ 1x25						5
05073615001	112125	✳	3855/1 TS PZ						5
			1x PZ 2x25						
			3855/1 TS PZ						
			1x PZ 3x25						

System BiTorsion : pour une durée de vie plus longue

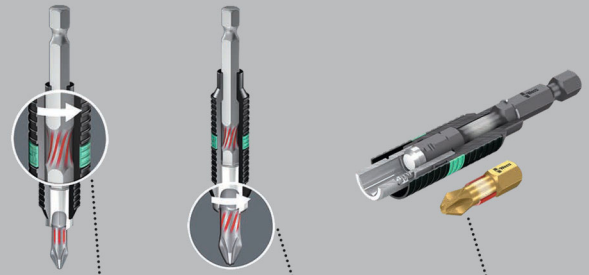

Amortissement des pics de contrainte mineurs dans le porte-embouts

Amortissement des pics de contrainte plus élevés dans la zone de torsion de l'embout

Fini l'usure précoce due aux pics de contrainte !

855/1 Embouts BDC

Embout BiTorsion à pointe garnie de minuscules particules diamantées. Celles-ci permettent un positionnement sûr dans la vis, réduisent la force de compression nécessaire et diminuent le risque de ripage.

Avec zone Torsion, dans laquelle est rejetée l'énergie cinétique lors des pics de charge. D'où un gain significatif de longévité du produit. Hexagonal 1/4", convient aux porte-embouts répondant à la norme DIN ISO 1173-D 6,3.

855/1 Embouts BDC



Code	EAN	✳	⌀	L					
	4013288	✳	mm						
05056700001	034007	✳	PZ 1	25	1"				10
05056702001	034014	✳	PZ 2	25	1"				10
05056704001	034021	✳	PZ 3	25	1"				10

855/1 Embouts BDC SB



Code	EAN			
	4013288			
05073336001	029362		855/1 BDC PZ 1x PZ 1x25	5
05073337001	029379		855/1 BDC PZ 1x PZ 2x25	5
05073338001	029386		855/1 BDC PZ 1x PZ 3x25	5
05073339001	029393		855/1 BDC PZ 2x PZ 2x25	5

855/1 Embouts BTH

Embouts BiTorsion avec zone de torsion dans laquelle est rejetée l'énergie cinétique lors des pics de charge.

D'où un gain significatif de longévité du produit. Durée de vie maximale en combinaison avec le porte-embouts assorti. Réalisation extra-dure. Hexagonal 1/4", convient pour porte-embouts répondant à la norme DIN ISO 1173-D 6,3.

855/1 Embouts BTH



Code	EAN								
	4013288			mm					
05056710001	034274	PZ 1	25	1"					10
05056712001	034281	PZ 2	25	1"					10
05056714001	034298	PZ 3	25	1"					10

Bit-Box 20 BTH PZ



Code	EAN			
	4013288			
05057762001	187963		855/1 BTH PZ 20x PZ 2x25	10

855/1 Embouts BTZ

Embouts BiTorsion avec zone de torsion dans laquelle est rejetée l'énergie cinétique lors des pics de charge.

D'où un gain significatif de longévité du produit. Extra-rigide, usage universel. Hexagonal 1/4", convient pour porte-embouts répondant à la norme DIN ISO 1173-D 6,3.

855/1 Embouts BTZ



Code	EAN								
	4013288			mm					
05056720001	034489	PZ 1	25	1"					10
05056722001	034496	PZ 2	25	1"					10
05056724001	034502	PZ 3	25	1"					10

Bit-Box 20 BTZ PZ



Code	EAN			
	4013288			
05057761001	187970		855/1 BTZ PZ 20x PZ 2x25	10



855/1 Embouts RZ

Embouts avec tronc à diamètre réduit, pour vissages situés en profondeur. Noyage de vis dans une surface sans endommager celle-ci. Spécial construction sèche. Convenant aux vis Pozidriv pour montage rapide. Hexagonal 1/4", convient pour porte-embouts répondant à la norme DIN ISO 1173-D 6,3.

855/1 Embouts RZ



	EAN	★	⌀	ℓ	ℓ	⌀		
Code	4013288		mm			mm		
05135017001	175311	PZ 1	25	1"		4,2		10
05135003001	096739	PZ 2	25	1"		4,2		10

855/1 Embouts TH

Embouts avec zone Torsion, dans laquelle est rejetée l'énergie cinétique lors des pics de charge. D'où un gain significatif de longévité du produit. Extra-durs. Hexagonal 1/4", convient pour porte-embouts répondant à la norme DIN ISO 1173-D 6,3.

855/1 Embouts TH



	EAN	★	⌀	ℓ	ℓ	⌀		
Code	4013288		mm					
05056910001	014740	PZ 1	25	1"				10
05056915001	014757	PZ 2	25	1"				10
05056925001	014764	PZ 3	25	1"				10

855/1 Embouts TH SB



	EAN	★	⌀	ℓ	ℓ	⌀		
Code	4013288							
05073370001	029638	★	855/1 TH PZ	2x PZ 1x25				5
05073371001	029645	★	855/1 TH PZ	2x PZ 2x25				5
05073372001	029652	★	855/1 TH PZ	2x PZ 3x25				5
05073373001	029669	★	855/1 TH PZ	1x PZ 1x25; 1x PZ 2x25; 1x PZ 3x25				5

855/1 Embouts TiN

Embouts haute qualité à revêtement nitrure de titane (TiN) extrêmement dur, pour sollicitations continues, comme dans le vissage en série par ex. Hexagonal 1/4", convient pour porte-embouts répondant à la norme DIN ISO 1173-D 6,3.

855/1 Embouts TiN



	EAN	★	⌀	ℓ	ℓ	⌀		
Code	4013288		mm					
0548022001	041029	PZ 2	25	1"				10

855/1 Embouts TZ

Avec zone Torsion, contre l'usure précoce. Extra-rigides, pour emploi universel. Hexagonal 1/4", convient pour porte-embouts répondant à la norme DIN ISO 1173-D 6,3.

855/1 Embouts TZ



	EAN	★	⌀	ℓ	ℓ	⌀		
Code	4013288		mm					
05056810001	014801	PZ 1	25	1"				10
05056815001	014818	PZ 2	25	1"				10
05056825001	014825	PZ 3	25	1"				10

855/1 Embouts Z

Extra-rigides, pour emploi universel. Hexagonal 1/4", convient pour porte-embouts répondant à la norme DIN ISO 1173-D 6,3.

855/1 Embouts Z



	EAN	★	⌀	ℓ	ℓ	⌀		
Code	4013288		mm					
05056805001	014535	PZ 0	25	1"				10
05072080001	014658	PZ 1	25	1"				10
05056812001	014542	PZ 1	50	2"				10
05072082001	014665	PZ 2	25	1"				10
05056820001	014559	PZ 2	50	2"				10
05072084001	014672	PZ 3	25	1"				10
05056835001	014573	PZ 4	32	1 1/4"				10

855/1 Embouts Z SB



Code	EAN			
	4013288			
05073308001	029096		855/1 Z PZ 2x PZ 1x25	5
05073309001	029102		855/1 Z PZ 2x PZ 2x25	5
05073310001	029119		855/1 Z PZ 2x PZ 3x25	5
05073380001	029621		855/1 Z PZ 1x PZ 4x32	5
05073311001	029126		855/1 Z PZ 1x PZ 1x25; 1x PZ 2x25; 1x PZ 3x25	5

855/1 Embouts Z DIY



Code	EAN			
	4013288			
05072403001	115768		855/1 Z PZ 10x PZ 1x25	1
05072404001	115775		855/1 Z PZ 10x PZ 2x25	1
05072405001	115782		855/1 Z PZ 10x PZ 3x25	1

855/1 Embouts Z DIY 100



Code	EAN			
	4013288			
05072443001	138484		855/1 Z PZ 100x PZ 1x25	1
05072444001	138491		855/1 Z PZ 100x PZ 2x25	1

Bit-Box 20 PZ



Code	EAN			
	4013288			
05057760001	188052		855/1 Z PZ 20x PZ 2x25	20

System Impaktor - Pour des exigences de vissage extrêmes

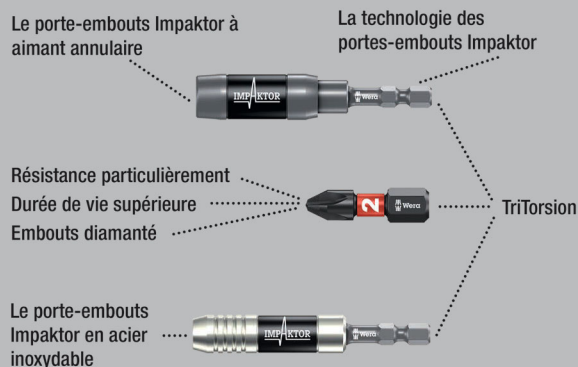

Embouts haute qualité pour vis Pozidriv. La technologie Impaktor offre des durées de vie supérieures à la moyenne, même face à des exigences extrêmes. Revêtement diamanté rugueux à la pointe de l'embout permettant, grâce à une résistance frictionnelle accrue, d'éviter le ripage hors de la vis.

Particulièrement indiqués pour l'emploi avec visseuses à impact/percussion usuelles. Hexagonal 1/4", convient aux porte-embouts répondant à la norme DIN ISO 1173-F 6,3.

855/4 IMP DC PZ Embouts DIY Impaktor



Code	EAN			
	4013288			
05057661001	157690		855/4 IMP DC 5x PZ 2x50	1
05057662001	157706		855/4 IMP DC 5x PZ 3x50	1

855/4 Embouts IMP DC Impaktor SB



Code	EAN		
	4013288		
05073961001	158505	855/4 IMP DC 1x PZ 2x50	5
05073962001	158512	855/4 IMP DC 1x PZ 3x50	5

Kraftform Stainless : en acier inoxydable pour éviter la rouille

Matériau inox permettant d'éviter la rouille erratique

Aptitude à l'atelier - garantie par trempé cryogénique sous vide

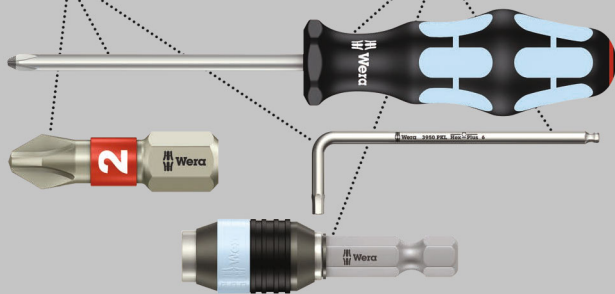

Embouts haute qualité en inox, pour vis Pozidriv. Réalisés en acier inoxydable, les outils inox de Wera permettent d'éviter la rouille erratique disgracieuse. Hexagonal 1/4", convient aux porte-embouts répondant à la norme DIN ISO 1173-F 6,3.

3855/4 Embouts, acier inoxydable



Code	EAN		mm			
	4013288					
05071084001	115515	PZ 1	89	3 1/2"		10
05071085001	115522	PZ 2	89	3 1/2"		10
05071086001	115539	PZ 3	89	3 1/2"		10

System BiTorsion : pour une durée de vie plus longue



Amortissement des pics de contrainte mineurs dans le porte-embouts



Amortissement des pics de contrainte plus élevés dans la zone de torsion de l'embout

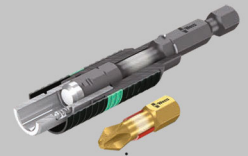

Fini l'usure précoce due aux pics de contrainte !

855/4 Embouts BDC

Embouts pour vis Pozidriv à pointe garnie de minuscules particules diamantées. Celles-ci permettent un positionnement sûr dans la vis, réduisent la force de compression nécessaire et diminuent le risque de ripage.

Avec zone Torsion, dans laquelle est rejetée l'énergie cinétique lors des pics de charge. D'où un gain significatif de longévité du produit. Hexagonal 1/4", convient pour porte-embouts répondant à la norme DIN ISO 1173-F 6,3.

855/4 Embouts BDC



Code	EAN		mm			
	4013288					
05059900001	034120	PZ 1	50	2"		10
05059902001	034137	PZ 2	50	2"		10
05059904001	034144	PZ 3	50	2"		10

855/4 Embouts BTH

Embouts Torsion pour vis Pozidriv, avec zone de torsion dans laquelle est rejetée l'énergie cinétique lors des pics de charge. D'où un gain significatif de longévité du produit.

Durée de vie maximale en combinaison avec le porte-embouts assorti. Réalisation extra-dure. Hexagonal 1/4", convient pour porte-embouts répondant à la norme DIN ISO 1173-F 6,3.

855/4 Embouts BTH



Code	EAN		mm			
	4013288					
05059910001	034335	PZ 1	50	2"		10
05059912001	034342	PZ 2	50	2"		10
05059914001	034359	PZ 3	50	2"		10

855/4 Embouts BTZ

Embouts BiTorsion pour vis Pozidriv, avec zone de torsion dans laquelle est rejetée l'énergie cinétique lors des pics de charge. D'où un gain significatif de longévité du produit.

Extra-rigides, pour emploi universel. Hexagonal 1/4", convient pour porte-embouts répondant à la norme DIN ISO 1173-F 6,3.

855/4 Embouts BTZ



	EAN		⌀	ℓ				
Code	4013288		mm					
05059920001	034601	PZ 1	50	2"				10
05059922001	034618	PZ 2	50	2"				10
05059924001	034625	PZ 3	50	2"				10

855/4 Embouts TH

Embouts avec zone Torsion, dans laquelle est rejetée l'énergie cinétique lors des pics de charge. D'où un gain significatif de longévité du produit. Extra-durs. Hexagonal 1/4", convient aux porte-embouts répondant à la norme DIN ISO 1173-F 6,3.

855/4 Embouts TH



	EAN		⌀	ℓ				
Code	4013288		mm					
05060055001	015068	PZ 1	50	2"				10
05060060001	015075	PZ 2	50	2"				10
05060065001	015082	PZ 3	50	2"				10

855/4 Embouts TZ

Embouts haute qualité avec zone Torsion, dans laquelle est rejetée l'énergie cinétique lors des pics de charge. D'où un gain significatif de longévité du produit. Extra-rigides, emploi universel Hexagonal 1/4", convient aux porte-embouts répondant à la norme DIN ISO 1173-F 6,3.

855/4 Embouts TZ



	EAN		⌀	ℓ				
Code	4013288		mm					
05060005001	015099	PZ 1	50	2"				10
05060010001	015105	PZ 2	50	2"				10
05060015001	015112	PZ 3	50	2"				10

855/4 Embouts TZ SB



	EAN				
Code	4013288				
05134384001	037985		855/4 TZ PZ 2x PZ 1x50		3
05134385001	037992		855/4 TZ PZ 2x PZ 2x50		3
05134386001	038005		855/4 TZ PZ 2x PZ 3x50		3



855/4 Embouts Z

Extra-rigides, pour emploi universel. Hexagonal 1/4", convient pour porte-embouts répondant à la norme DIN ISO 1173-F 6,3.

855/4 Embouts Z



Code	EAN			mm	mm	mm		
05060027001	014955		PZ 1	70	2 3/4"	4,5		10
05060029001	014962		PZ 1	89	3 1/2"	4,5		10
05060031001	031426		PZ 1	127	5"	4,5		10
05060030001	031259		PZ 1	152	6"	4,5		10
05060033001	014979		PZ 2	70	2 3/4"	6,0		10
05060035001	014986		PZ 2	89	3 1/2"	6,0		10
05060037001	014993		PZ 2	110	4 3/8"	6,0		10
05060036001	031440		PZ 2	127	5"	6,0		10
05060038001	031297		PZ 2	152	6"	6,0		10
05060041001	015006		PZ 3	70	2 3/4"	-		10
05060043001	015013		PZ 3	89	3 1/2"	-		10
05060045001	015020		PZ 3	110	4 3/8"	-		10
05060047001	031433		PZ 3	152	6"	-		10

855/4 Embouts Z SB



Code	EAN							
05073523001	105905			855/4 Z PZ 1x PZ 1x89				5
05073524001	106452			855/4 Z PZ 1x PZ 2x89				5
05073525001	105912			855/4 Z PZ 1x PZ 3x89				5
05136308001	213860			855/4 Z PZ 1x PZ 1x152				3
05136309001	213877			855/4 Z PZ 1x PZ 2x152				3
05136310001	213884			855/4 Z PZ 1x PZ 3x152				3

855/2 Embouts Z

Extra-rigides, pour emploi universel. Hexagonal 5/16", convient pour porte-embouts répondant à la norme DIN ISO 1173-D 8.

855/2 Embouts Z



Code	EAN			mm	mm	mm		
05058005001	014863		PZ 1	32	1 1/4"	4,5		10
05058010001	014870		PZ 2	32	1 1/4"	6,0		10
05058015001	014887		PZ 3	32	1 1/4"	7,6		10
05058020001	014894		PZ 4	32	1 1/4"	-		10

855/11 Embouts

Extra-rigides, pour emploi universel.
À emmanchement fileté M4.

855/11 Embouts



Code	EAN			mm	mm	mm		
05065096001	015426		PZ 2	33	1 1/4"	6,0		5

855/12 Embouts

Extra-rigides, pour emploi universel.
À emmanchement fileté M 5.

855/12 Embouts



Code	EAN			mm	mm	mm		
05065129001	015457		PZ 2	44,5	1 3/4"	6,0		5

851/4 PH/S Embouts PlusMinus

Avec profil combiné Phillips / à fente. Dans le domaine électrique, les vis présentant une géométrie hybride entre fente et cruciforme Phillips sont très répandues.

Les embouts à profil PlusMinus permettent un actionnement optimal de ces dernières. Extra-rigides, pour emploi universel. Hexagonal 1/4", convient aux porte-embouts répondant à la norme DIN ISO 1173-F 6,3.

851/4 PH/S Embouts PlusMinus



Code	EAN			mm	mm	mm		
05059720001	102577	# 1		70	2 3/4"	4,5		10
05059721001	102584	# 2		70	2 3/4"	6		10

855/4 PZ/S Embouts PlusMinus

Avec profil combiné Pozidriv/à fente, utilisables notamment sur borniers, armoires à fusibles, interrupteurs, relais.

Extra-rigides, pour emploi universel. Hexagonal 1/4", convient pour porte-embouts répondant à la norme DIN ISO 1173-F 6,3.

855/4 PZ/S Embouts PlusMinus



	EAN					
Code	4013288		mm	mm		
05059896001	102591	# 1	70	2 3/4"	4,5	10
05059897001	102607	# 2	70	2 3/4"	6	10

System Impaktor - Pour des exigences de vissage extrêmes

Le porte-embouts Impaktor à aimant annulaire

La technologie des portes-embouts Impaktor

Résistance particulièrement élevée
Durée de vie supérieure
Embouts diamanté

TriTorsion

Le porte-embouts Impaktor en acier inoxydable

Embouts haute qualité pour vis à empreinte TORX®. La technologie Impaktor offre des durées de vie supérieures à la moyenne, même face à des exigences extrêmes. Revêtement diamanté rugueux à la pointe de l'embout permettant, grâce à une résistance frictionnelle accrue, d'éviter le ripage hors de la vis.

Particulièrement indiqués pour l'emploi avec visseuses à impact/percussion usuelles. Hexagonal 1/4", convient aux porte-embouts répondant à la norme DIN ISO 1173-D 6,3.

867/1 IMP DC TORX® Embouts DIY Impaktor



Code	EAN			
	4013288			
05057628001	178688		867/1 IMP DC 10x TX 10x25	1
05057623001	169242		867/1 IMP DC 10x TX 15x25	1
05057624001	163165		867/1 IMP DC 10x TX 20x25	1
05057625001	157447		867/1 IMP DC 10x TX 25x25	1
05057626001	157454		867/1 IMP DC 10x TX 30x25	1
05057627001	157461		867/1 IMP DC 10x TX 40x25	1

867/1 Embouts IMP DC SB Impaktor



Code	EAN			
	4013288			
05073924001	163240		867/1 IMP DC 1x TX 20x25	5
05073925001	158406		867/1 IMP DC 1x TX 25x25	5
05073926001	158413		867/1 IMP DC 1x TX 30x25	5
05073927001	158420		867/1 IMP DC 1x TX 40x25	5

Bit-Box 15 Impaktor TX

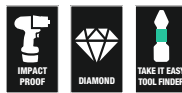

Code	EAN			
	4013288			
05057772001	187871		867/1 IMP DC 15x TX 20x25	10
05057775001	187888		867/1 IMP DC 15x TX 25x25	10
05057776001	187895		867/1 IMP DC 15x TX 30x25	10



Kraftform Stainless : en acier inoxydable pour éviter la rouille

Matériau inox permettant d'éviter la rouille erratique

Aptitude à l'atelier - garantie par trempage cryogénique sous vide

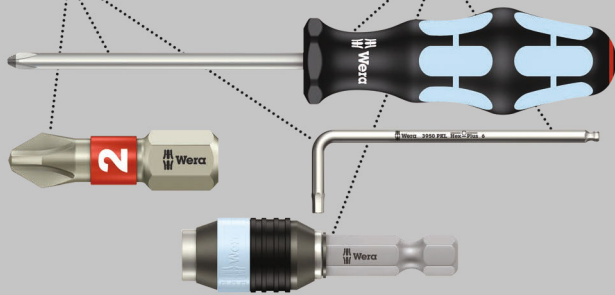

Embout haute qualité en inox, pour vis à empreinte TORX®. Réalisés en acier inoxydable, les outils inox de Wera permettent d'éviter la rouille erratique disgracieuse.

Avec zone Torsion : sur les embouts de la gamme Torsion, cette zone sert à amortir les pics de couple. L'usure précoce est évitée, la longévité de l'embout accrue. Hexagonal 1/4", convient aux porte-embouts répondant à la norme DIN ISO 1173-D 6,3.

3867/1 Embouts TORX® TS, acier inoxydable



Code	EAN		mm	inch				
05071030001	111043	TX 8	25	1"				10
05071032001	111067	TX 10	25	1"				10
05071033001	111074	TX 15	25	1"				10
05071034001	111081	TX 20	25	1"				10
05071035001	111098	TX 25	25	1"				10
05071037001	111111	TX 30	25	1"				10
05071038001	111128	TX 40	25	1"				10

3867/1 Embouts TORX® TS SB, acier inoxydable



Code	EAN			
	4013288			
05073620001	117670		3867/1 TS TORX® 1x TX 10x25	5
05073621001	117687		3867/1 TS TORX® 1x TX 15x25	5
05073622001	117694		3867/1 TS TORX® 1x TX 20x25	5
05073623001	117700		3867/1 TS TORX® 1x TX 25x25	5
05073625001	117724		3867/1 TS TORX® 1x TX 30x25	5

System BiTorsion : pour une durée de vie plus longue

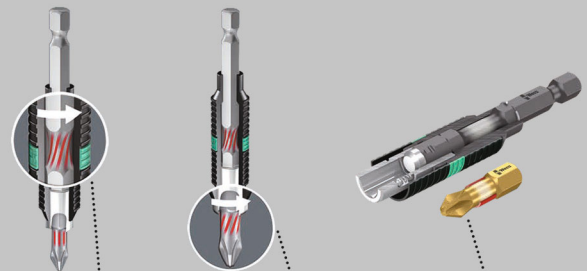

Amortissement des pics de contrainte mineurs dans le porte-embouts

Amortissement des pics de contrainte plus élevés dans la zone de torsion de l'embout

Fini l'usure précoce due aux pics de contrainte !

867/1 Embouts TORX® BDC

Embout pour vis à empreinte TORX®, à pointe garnie de minuscules particules diamantées. Celles-ci permettent un positionnement sûr dans la vis, réduisent la force de compression nécessaire et diminuent le risque de ripage.

Avec zone Torsion, dans laquelle est rejetée l'énergie cinétique lors des pics de charge. D'où un gain significatif de longévité du produit. Hexagonal 1/4", convient pour porte-embouts répondant à la norme DIN ISO 1173-D 6,3.

867/1 Embouts TORX® BDC



	EAN								
Code	4013288		mm						
05066100001	034038	TX 10	25	1"					10
05066102001	034045	TX 15	25	1"					10
05066104001	034052	TX 20	25	1"					10
05066106001	034069	TX 25	25	1"					10
05066108001	034076	TX 30	25	1"					10
05066110001	034083	TX 40	25	1"					10

867/1 Embouts TORX® BDC SB



	EAN								
Code	4013288								
05134374001	099778		867/1 TORX® BDC	1x TX 10x25					5
05134375001	099785		867/1 TORX® BDC	1x TX 15x25					5
05134376001	099792		867/1 TORX® BDC	1x TX 20x25					5
05134377001	099808		867/1 TORX® BDC	1x TX 25x25					5
05134378001	099822		867/1 TORX® BDC	1x TX 30x25					5
05134379001	099815		867/1 TORX® BDC	1x TX 40x25					5

867/1 Embouts TORX® BTZ

Embouts BiTorsion pour vis à empreinte TORX®, avec zone de torsion, dans laquelle est rejetée l'énergie cinétique lors des pics de charge. D'où un gain significatif de longévité du produit. Durée de vie maximale en combinaison avec le porte-embouts assorti.

Extra-rigides, pour emploi universel. Hexagonal 1/4", convient pour porte-embouts répondant à la norme DIN ISO 1173-D 6,3.

867/1 Embouts TORX® BTZ



	EAN								
Code	4013288		mm						
05066120001	034519	TX 10	25	1"					10
05066122001	034526	TX 15	25	1"					10
05066124001	034533	TX 20	25	1"					10
05066126001	034540	TX 25	25	1"					10
05066128001	034557	TX 30	25	1"					10
05066130001	034564	TX 40	25	1"					10

867/1 TORX® HF Embouts avec fonction de retenue

- Pour vis à empreinte TORX®
- Avec fonction de retenue pour vis TORX®
- Convient aussi aux vis Würth ASSY et aux vis Altenloh SPAX T-STAR plus
- Attachement six pans 1/4" (Wera série 1)
- Avec « Take it easy » : Reconnaissance de la taille par la couleur

867/1 TORX® HF Embouts avec fonction de retenue



	EAN								
Code	4013288		mm						
05066140001	226334	TX 10	25	1"					10
05066141001	226341	TX 15	25	1"					10
05066142001	226365	TX 20	25	1"					10
05066143001	226358	TX 25	25	1"					10
05066144001	226389	TX 30	25	1"					10
05066145001 ¹⁾	226655	TX 40	25	1"					10

¹⁾ Hexagone traversant ; sans Take it easy.



Bit-Box 20 TX HF



Code	EAN			
	4013288			
0505777001	226013		867/1 TORX® HF 20x TX 20x25	20
05057778001	226020		867/1 TORX® HF 20x TX 25x25	20

867/1 Embouts TORX® TZ

Avec zone Torsion dans laquelle est rejetée l'énergie cinétique lors des pics de charge. D'où un gain significatif de longévité du produit. Extra-rigides, pour emploi universel.

Hexagonal 1/4", convient pour porte-embouts répondant à la norme DIN ISO 1173-D 6,3.

867/1 Embouts TORX® TZ



Code	EAN							
	4013288		mm		mm			
05066300001	015709		TX 5	25	1"	4,2		10
05066301001	015716		TX 6	25	1"	4,2		10
05066302001	015723		TX 7	25	1"	4,2		10
05066303001	015730		TX 8	25	1"	4,2		10
05066304001	015747		TX 9	25	1"	4,2		10
05066305001	015754		TX 10	25	1"	4,2		10
05066308001	015761		TX 15	25	1"	4,2		10
05066310001	015778		TX 20	25	1"	4,8		10
05066312001	015785		TX 25	25	1"	5,5		10
05066313001	015792		TX 27	25	1"	5,5		10
05066315001	015808		TX 30	25	1"	6,0		10
05066320001	015815		TX 40	25	1"	-		10

867/1 Embouts TORX®



Code	EAN							
	4013288		mm		mm			
05135140001	107114		TX 1	25	1"	1,5		10
05135141001	107121		TX 2	25	1"	1,5		10
05135142001	111456		TX 3	25	1"	2,0		10
05135143001	111463		TX 4	25	1"	2,0		10
05066492001	030405		TX 5	25	1"	3,0		10
05066493001	030412		TX 6	25	1"	3,0		10
05066494001	030429		TX 7	25	1"	3,0		10
05066495001	030436		TX 8	25	1"	3,0		10
05066496001	030443		TX 9	25	1"	3,0		10
05066485001	030320		TX 10	25	1"	4,0		10
05066486001	030337		TX 15	25	1"	4,0		10
05066487001	030344		TX 20	25	1"	5,0		10
05066488001	030351		TX 25	25	1"	5,0		10
05066489001	030368		TX 27	25	1"	6,0		10
05066490001	030375		TX 30	25	1"	6,0		10
05066491001	030382		TX 40	25	1"	-		10
05066325001	031174		TX 45	35	1 3/8"	8,0		10
05066330001	031181		TX 50	35	1 3/8"	9,0		10
05066335001	031167		TX 55	35	1 3/8"	12,0		10

867/1 Embouts TORX® SB



Code	EAN							
	4013288							
05073313001	029140		867/1 TORX® 2x TX 10x25					5
05073340001	029591		867/1 TORX® 2x TX 15x25					5
05073314001	029157		867/1 TORX® 2x TX 20x25					5
05073315001	029164		867/1 TORX® 2x TX 25x25					5
05073316001	029171		867/1 TORX® 2x TX 30x25					5
05073317001	029188		867/1 TORX® 2x TX 40x25					5
05073346001	125859		867/1 TORX® 1x TX 50x35					5
05073375001	037503		867/1 TORX® 1x TX 10x25 1x TX 15x25 1x TX 20x25					5
05073376001	037510		867/1 TORX® 1x TX 25x25; 1x TX 30x25; 1x TX 40x25					5

867/1 Embouts TORX® DIY



Code	EAN			
	4013288			
05072406001	115799		867/1 TORX® 10x TX 10x25	1
05072407001	115805		867/1 TORX® 10x TX 15x25	1
05072408001	115812		867/1 TORX® 10x TX 20x25	1
05072409001	115829		867/1 TORX® 10x TX 25x25	1
05072411001	115843		867/1 TORX® 10x TX 30x25	1
05072412001	115850		867/1 TORX® 10x TX 40x25	1

867/1 Embouts TORX® DIY 100



Code	EAN			
	4013288			
05072446001	138507		867/1 TORX® 100x TX 10x25	1
05072447001	138514		867/1 TORX® 100x TX 15x25	1
05072448001	138521		867/1 TORX® 100x TX 20x25	1
05072449001	138538		867/1 TORX® 100x TX 25x25	1
05072451001	138552		867/1 TORX® 100x TX 30x25	1
05072452001	138569		867/1 TORX® 100x TX 40x25	1

Bit-Box 20 TX



Code	EAN			
	4013288			
05057770001	187994		867/1 TORX® 20x TX 20x25	20
05057773001	188007		867/1 TORX® 20x TX 25x25	20

867/1 Z Embouts Wedge TORX®

La conicité du profil engendre un effet de blocage assurant un maintien sûr de la vis TORX® sur l'embout. Extra-rigides, pour emploi universel.

Hexagonal 1/4", convient pour porte-embouts répondant à la norme DIN ISO 1173-D 6,3.

867/1 Z Embouts Wedge TORX®



Code	EAN								
	4013288		mm	"					
05066455001	016034	TX 15	25	1"					10
05066460001	016041	TX 20	25	1"					10
05066465001	016058	TX 25	25	1"					10



867/1 Embouts TORX® ZA (= avec goupille centrale)

Munis d'une goupille qui, combinée à l'alésage présent à l'intérieur de la vis, facilite le centrage de l'outil.

Extra-rigides, pour emploi universel.

Hexagonal 1/4", convient pour porte-embouts répondant à la norme DIN ISO 1173-D 6,3.

867/1 Embouts TORX® ZA (= avec goupille centrale)



Code	EAN					
			mm	1"	mm	
05066081001	107190	TX 15	25	1"	4,0	10
05066082001	107206	TX 20	25	1"	5,0	10
05066083001	107213	TX 25	25	1"	5,0	10

System Impaktor - Pour des exigences de vissage extrêmes

Le porte-embouts Impaktor à aimant annulaire

La technologie des portes-embouts Impaktor

Résistance particulièrement
Durée de vie supérieure
Embouts diamanté

TriTorsion

Le porte-embouts
Impaktor en acier
inoxydable

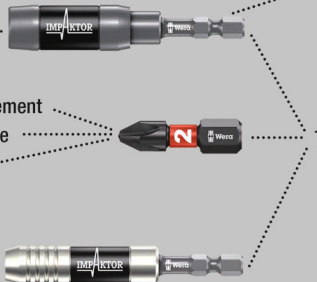

Embouts haute qualité pour vis à empreinte TORX®. La technologie Impaktor offre des durées de vie supérieures à la moyenne, même face à des exigences extrêmes. Revêtement diamanté rugueux à la pointe de l'embout permettant, grâce à une résistance frictionnelle accrue, d'éviter le ripage hors de la vis. Particulièrement indiqués pour l'emploi avec visseuses à impact/percussion usuelles. Hexagonal 1/4", convient aux porte-embouts répondant à la norme DIN ISO 1173-F 6,3.

867/4 IMP DC TORX® Embouts DIY Impaktor



Code	EAN			
	4013288			
05057664001	163172		867/4 IMP DC 5x TX 20x50	1
05057665001	157515		867/4 IMP DC 5x TX 25x50	1
05057666001	157522		867/4 IMP DC 5x TX 30x50	1
05057667001	157539		867/4 IMP DC 5x TX 40x50	1

867/4 Embouts IMP DC SB Impaktor



Code	EAN			
	4013288			
05073964001	163257		867/4 IMP DC 1x TX 20x50	5
05073965001	158529		867/4 IMP DC 1x TX 25x50	5
05073966001	158536		867/4 IMP DC 1x TX 30x50	5
05073967001	158543		867/4 IMP DC 1x TX 40x50	5

Outils TORX® avec fonction de retenue

Tenue sûre dans la vis. Fini les recherches fastidieuses de vis égarées ! Positionnement parfait dans la vis.

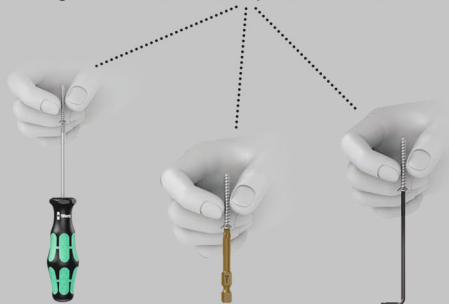

Les outils TORX® HF (HF = fonction de retenue) conçus par Wera se distinguent par une optimisation géométrique du profil TORX® originel.

La force de blocage résultant des pressions superficielles s'exerçant entre la pointe d'entraînement et le profil de la vis permet un maintien sûr de cette dernière sur l'outil !

Hexagonal 1/4", convient pour porte-embouts répondant à la norme DIN ISO 1173-F 6,3.

867/4 TORX® HF Embouts avec fonction de retenue

- Pour vis à empreinte TORX®
- Avec fonction de retenue pour vis TORX®
- Convient aussi aux vis Würth ASSY et aux vis Altenloh SPAX T-STAR plus
- Attachement six pans 1/4" (Wera série 4)
- Avec « Take it easy » : Reconnaissance de la taille par la couleur

867/4 TORX® HF Embouts avec fonction de retenue



Code	EAN						
			mm		mm		
05060505001	226747	TX 8	50	2"	3,0		10
05060506001	226754	TX 10	50	2"	4,0		10
05060507001	226761	TX 15	50	2"	4,0		10
05060508001	226778	TX 20	50	2"	4,5		10
05060509001	226785	TX 25	50	2"	6,0		10
05060510001	226792	TX 30	50	2"	6,0		10
05060511001 ¹⁾	226808	TX 40	50	2"	-		10

¹⁾Hexagone traversant ; sans Take it easy.

867/4 Embouts TORX® KK

Tête sphérique : la forme sphérique de la pointe permet de faire basculer ou pivoter l'axe de l'outil par rapport à celui de la vis, autorisant un vissage « en coin ». Extra-rigides, pour emploi universel. Hexagonal 1/4", convient pour porte-embouts répondant à la norme DIN ISO 1173-F 6,3.

- Emmanchement hexagonal 1/4" (série 4 Wera)

867/4 Embouts TORX® KK



Code	EAN							
			mm					
05059700001	155979	TX 10	89	3 1/2"				5
05059701001	155986	TX 15	89	3 1/2"				5
05059702001	155993	TX 20	89	3 1/2"				5
05059703001	156006	TX 25	89	3 1/2"				5
05059704001	156013	TX 30	89	3 1/2"				5
05059705001	156020	TX 40	89	3 1/2"				5



867/4 Z Embouts TORX®

Embouts haut de gamme pour vis à empreinte TORX®.
Extra-rigide à usage universel. Hexagone 1/4" pour porte-embouts selon DIN ISO 1173-F 6,3.

867/4 Z Embouts TORX®



Code	EAN						
Code	4013288		mm	"	mm		
05135200001	107138	TX 1	50	2"	2,0		10
05135201001	107145	TX 2	50	2"	2,0		10
05135202001	112620	TX 3	50	2"	2,0		10
05135204001	041333	TX 4	50	2"	3,0		10
05135205001	031808	TX 5	50	2"	3,0		10
05308428001	041340	TX 6	50	2"	3,0		10
05134740001	035905	TX 6	70	2 3/4"	3,0		10
05332600001	033895	TX 6	89	3 1/2"	3,0		10
05328448001	038432	TX 6	152	6"	3,0		10
05160830001	113283	TX 7	50	2"	3,0		10
05345047001	128423	TX 7	70	2 3/4"	3,0		10
05060131001	030498	TX 8	50	2"	3,0		10
05060098001	030504	TX 8	70	2 3/4"	3,0		10
05060185001	030511	TX 8	89	3 1/2"	3,0		10
05060195001	030528	TX 8	152	6"	3,0		10
05319835001	128430	TX 9	70	2 3/4"	3,0		10
05060193001	155566	TX 9	89	3 1/2"	3,0		10
05060194001	156945	TX 9	152	6"	3,0		10
05060132001	030535	TX 10	50	2"	4,0		10
05060100001	016171	TX 10	70	2 3/4"	4,0		10
05060186001	030481	TX 10	89	3 1/2"	4,0		10
05060196001	030542	TX 10	152	6"	4,0		10
05060133001	030559	TX 15	50	2"	4,0		10
05060105001	016188	TX 15	70	2 3/4"	4,0		10
05060187001	030566	TX 15	89	3 1/2"	4,0		10
05060197001	030573	TX 15	152	6"	4,0		10
05060134001	030580	TX 20	50	2"	4,5		10
05060110001	016195	TX 20	70	2 3/4"	4,5		10
05060188001	030597	TX 20	89	3 1/2"	4,5		10
05060198001	030603	TX 20	152	6"	4,5		10
05060135001	030610	TX 25	50	2"	6,0		10
05060115001	016201	TX 25	70	2 3/4"	6,0		10
05060189001	030627	TX 25	89	3 1/2"	6,0		10
05060199001	030634	TX 25	152	6"	6,0		10
05060136001	030641	TX 27	50	2"	6,0		10
05060120001	016218	TX 27	70	2 3/4"	6,0		10
05060190001	030658	TX 27	89	3 1/2"	6,0		10
05060200001	030665	TX 27	152	6"	6,0		10
05060137001	030672	TX 30	50	2"	6,0		10
05060125001	016225	TX 30	70	2 3/4"	6,0		10
05060191001	030689	TX 30	89	3 1/2"	6,0		10
05060201001	030696	TX 30	152	6"	6,0		10
05060138001	030702	TX 40	50	2"	-		10
05060130001	016232	TX 40	70	2 3/4"	-		10
05060192001	030719	TX 40	89	3 1/2"	-		10
05060202001	030726	TX 40	152	6"	-		10

867/4 Z SB Embouts TORX®



Code	EAN			
Code	4013288			
05073720001	132789		867/4 Z TORX® 2x TX 10x50	3
05073526001	105929		867/4 Z TORX® 1x TX 10x89	5
05073470001	226273		867/4 Z TORX® 3x TX 10x89	1
05136311001	213891		867/4 Z TORX® 1x TX 10x152	3
05073721001	132796		867/4 Z TORX® 2x TX 15x50	3
05073527001	105936		867/4 Z TORX® 1x TX 15x89	5
05073471001	226228		867/4 Z TORX® 3x TX 15x89	1
05136312001	213907		867/4 Z TORX® 1x TX 15x152	3
05073722001	132802		867/4 Z TORX® 2x TX 20x50	3
05073528001	105943		867/4 Z TORX® 1x TX 20x89	5
05073472001	226235		867/4 Z TORX® 3x TX 20x89	1
05136313001	213914		867/4 Z TORX® 1x TX 20x152	3
05073723001	132826		867/4 Z TORX® 2x TX 25x50	3
05073529001	105950		867/4 Z TORX® 1x TX 25x89	5
05073473001	226242		867/4 Z TORX® 3x TX 25x89	1
05136314001	213921		867/4 Z TORX® 1x TX 25x152	3
05073724001	132833		867/4 Z TORX® 2x TX 30x50	3
05073530001	105967		867/4 Z TORX® 1x TX 30x89	5
05073474001	226259		867/4 Z TORX® 3x TX 30x89	1
05136315001	213938		867/4 Z TORX® 1x TX 30x152	3
05073531001	105974		867/4 Z TORX® 1x TX 40x89	5
05136316001	213945		867/4 Z TORX® 1x TX 40x152	3

867/2 Embouts TORX® Z

Extra-rigides, pour emploi universel. Hexagonal $\frac{5}{16}$ " , convient pour porte-embouts répondant à la norme DIN ISO 1173-D 6,3.

867/2 Embouts TORX® Z



	EAN		\square	\square	\emptyset		
Code	4013288		mm		mm		
05066901001	016096	TX 20	35	1 $\frac{3}{8}$ "	4,5		10
05066900001	016102	TX 25	35	1 $\frac{3}{8}$ "	5,8		10
05066902001	016119	TX 27	35	1 $\frac{3}{8}$ "	5,8		10
05066905001	016126	TX 30	35	1 $\frac{3}{8}$ "	6,0		10
05066910001	016133	TX 40	35	1 $\frac{3}{8}$ "	7,0		10
05066915001	016140	TX 45	35	1 $\frac{3}{8}$ "	-		10
05066920001	016157	TX 50	35	1 $\frac{3}{8}$ "	-		10
05066941001	104007	TX 50	50	2"	-		10
05066950001	104526	TX 50	70	2 $\frac{3}{4}$ "	-		10
05066925001	016164	TX 55	35	1 $\frac{3}{8}$ "	12,0		10

867/12 Embouts TORX®

Embouts haute qualité pour vis à empreinte TORX®. Extra-rigides, pour emploi universel. Emmanchement : filetage M5.

867/12 Embouts TORX®



	EAN		\square	\square	\emptyset		
Code	4013288		mm		mm		
05064155001	026484	TX 20	45	1 $\frac{3}{4}$ "	6,0		10

867/15 Embouts TORX®

Extra-rigides, pour emploi universel. Emmanchement : filetage M6.

867/15 Embouts TORX®



	EAN		\square	\square	\emptyset		
Code	4013288		mm		mm		
05064170001	032607	TX 20	45	1 $\frac{3}{4}$ "	8,0		10
05064175001	032980	TX 25	45	1 $\frac{3}{4}$ "	8,0		10

867/9 Embouts TORX® C, Halfmoon

Emmanchement : Halfmoon 4 mm, pour connexion directe sur machines.

867/9 Embouts TORX® C, Halfmoon



	EAN		\square	\square	\emptyset		
Code	4013288		mm		mm		
05135220001	112637	TX 1	44	1 $\frac{47}{64}$ "	1,5		10
05135221001	112644	TX 2	44	1 $\frac{47}{64}$ "	1,5		10
05135222001	112651	TX 3	44	1 $\frac{47}{64}$ "	1,7		10
05345352001	113597	TX 4	44	1 $\frac{47}{64}$ "	1,8		10
05345018001	113504	TX 4	64	2 $\frac{33}{64}$ "	2,0		10
05200496001	214881	TX 5	44	1 $\frac{47}{64}$ "	1,6		10
05345351001	113580	TX 5	44	1 $\frac{47}{64}$ "	3,0		10
05345032001	113542	TX 5	64	2 $\frac{33}{64}$ "	2,0		10
05345350001	113573	TX 6	44	1 $\frac{47}{64}$ "	3,0		10
05345056001	113566	TX 6	64	2 $\frac{33}{64}$ "	2,0		10
05332610001	035868	TX 6	70	2 $\frac{3}{4}$ "	3,0		10
05345035001	113559	TX 7	64	2 $\frac{33}{64}$ "	2,3		10
05345026001	113528	TX 8	44	1 $\frac{47}{64}$ "	3,0		10
05345028001	113535	TX 8	64	2 $\frac{33}{64}$ "	3,0		10
05332609001	035714	TX 8	70	2 $\frac{3}{4}$ "	3,0		10
05332607001	037107	TX 10	70	2 $\frac{3}{4}$ "	3,0		10

867/1 Embouts TORX® Z BO (= avec alésage)

L'alésage à l'intérieur de l'embout et la goupille située dans la vis TORX® BO empêchent le desserrage non autorisé. Vissage de sécurité. Extra-rigides, pour emploi universel. Hexagonal $\frac{1}{4}$ " , convient pour porte-embouts répondant à la norme DIN ISO 1173-D 6,3.

867/1 Embouts TORX® Z BO (= avec alésage)



	EAN		\square	\square			
Code	4013288		mm				
05066497001	015822	TX 7	25	1"			10
05066498001	015839	TX 8	25	1"			10
05066499001	015846	TX 9	25	1"			10
05066500001	015853	TX 10	25	1"			10
05066505001	015860	TX 15	25	1"			10
05066510001	015877	TX 20	25	1"			10
05066515001	015884	TX 25	25	1"			10
05066520001	015891	TX 27	25	1"			10
05066525001	015907	TX 30	25	1"			10
05066530001	015914	TX 40	25	1"			10



867/1 Embouts TORX® Z B0 (= avec alésage) SB



Code	EAN		
	4013288		
05073064001	202666	867/1 Z TORX® B0 2x TX 20x25	5
05073065001	202673	867/1 Z TORX® B0 2x TX 25x25	5
05073066001	202680	867/1 Z TORX® B0 2x TX 30x25	5

3867/4 Embouts TORX® B0 (= avec alésage), acier inoxydable

Embouts haute qualité en inox, pour vis à empreinte TORX®. Réalisés en acier inoxydable, les outils inox de Wera permettent d'éviter la rouille erratique disgracieuse.

Hexagonal 1/4", convient aux porte-embouts répondant à la norme DIN ISO 1173-F 6,3.

3867/4 Embouts TORX® B0 (= avec alésage), acier inoxydable



Code	EAN						
	4013288		mm		mm		
05071089001	115546	TX 10	89	3 1/2"	4,0		10
05071090001	115553	TX 15	89	3 1/2"	4,0		10
05071091001	115560	TX 20	89	3 1/2"	4,5		10
05071092001	115577	TX 25	89	3 1/2"	5,5		10
05071094001	115584	TX 30	89	3 1/2"	6,0		10

867/4 Embouts TORX® Z B0 (= avec alésage)

Hexagonal 1/4", convient pour porte-embouts répondant à la norme DIN ISO 1173-F 6,3.

867/4 Embouts TORX® Z B0 (= avec alésage)



Code	EAN						
	4013288		mm		mm		
05060139001	030733	TX 8	70	2 3/4"	3,0		10
05060048001	094513	TX 8	89	3 1/2"	3,0		10
05060049001	094520	TX 9	89	3 1/2"	3,0		10
05060140001	026897	TX 10	70	2 3/4"	4,0		10
05060050001	094537	TX 10	89	3 1/2"	4,0		5
05060141001	030740	TX 15	70	2 3/4"	4,0		10
05060051001	094544	TX 15	89	3 1/2"	4,0		5
05060142001	026903	TX 20	70	2 3/4"	4,5		10
05060052001	094551	TX 20	89	3 1/2"	4,5		5
05060143001	026910	TX 25	70	2 3/4"	6,0		10
05060053001	094568	TX 25	89	3 1/2"	6,0		10
05060144001	026927	TX 27	70	2 3/4"	6,0		10
05060057001	094643	TX 27	89	3 1/2"	6,0		5
05060145001	026934	TX 30	70	2 3/4"	6,0		10
05060054001	094575	TX 30	89	3 1/2"	6,0		5
05060146001	026941	TX 40	70	2 3/4"	-		10
05060056001	094582	TX 40	89	3 1/2"	-		5

867/4 Embouts TORX® Z BO (= avec alésage) SB



Code	EAN			
	4013288			
05073070001	202604		867/4 Z TORX® BO 2x TX 20x70	5
05073071001	202611		867/4 Z TORX® BO 2x TX 25x70	5
05073072001	202628		867/4 Z TORX® BO 2x TX 30x70	5
05073073001	202574		867/4 Z TORX® BO 2x TX 40x70	5

867/1 Embouts IP TORX PLUS®

Profil TORX PLUS® : Par rapport au profil TORX® « normal », l'agrandissement des six flancs responsables de la transmission de couple entre l'outil et la vis est réalisé selon un profil non pas circulaire mais elliptique.

La force appliquée lors du vissage est ce faisant répartie sur des surfaces plus vastes. Des couples supérieurs sont transmis et la longévité des vis et de l'outil est encore accrue. Extra-rigides. Hexagonal 1/4", convient pour porte-embouts répondant à la norme DIN ISO 1173-D 6,3.

867/1 Embouts IP TORX PLUS®



Code	EAN		⌀	ℓ				
	4013288		mm					
05135120001	112606	1 IP	25	1"				10
05135121001	112613	2 IP	25	1"				10
05160956001	113313	3 IP	25	1"				10
05134695001	103109	4 IP	25	1"				10
05066272001	035684	5 IP	25	1"				10
05066274001	031556	6 IP	25	1"				10
05066276001	031563	7 IP	25	1"				10
05066278001	031570	8 IP	25	1"				10
05066279001	033635	9 IP	25	1"				10
05066280001	031549	10 IP	25	1"				10
05066282001	031587	15 IP	25	1"				10
05066284001	031594	20 IP	25	1"				10
05066286001	031600	25 IP	25	1"				10
05066287001	031617	27 IP	25	1"				10
05066288001	031624	30 IP	25	1"				10
05066290001	031631	40 IP	25	1"				10

867/4 Embouts IP TORX PLUS®



	EAN		⌀	ℓ	ℓ	∅		
	4013288		mm			mm		
Code	4013288		mm			mm		
05134664001	112514	1 IP	50	2"		2,0		10
05134665001	112521	2 IP	50	2"		2,0		10
05134668001	106568	3 IP	50	2"		2,0		10
05134691001	103093	4 IP	50	2"		3,0		10
05134678001	098030	5 IP	50	2"		3,0		10
05134680001	037220	6 IP	50	2"		3,0		10
05134667001	095596	6 IP	89	3 1/2"		3,0		10
05134690001	095602	6 IP	152	6"		3,0		10
05134681001	037237	7 IP	50	2"		3,0		10
05134679001	037190	8 IP	50	2"		3,0		10
05134670001	032812	8 IP	89	3 1/2"		3,0		10
05134682001	037244	8 IP	152	6"		3,0		10
05160917001	038951	9 IP	50	2"		3,0		10
05134669001	033871	9 IP	89	3 1/2"		3,0		10
05134683001	037251	10 IP	50	2"		4,0		10
05134684001	037268	10 IP	70	2 3/4"		4,0		10
05134671001	032829	10 IP	89	3 1/2"		4,0		10
05134685001	037275	15 IP	50	2"		4,0		10
05134686001	037282	15 IP	70	2 3/4"		4,0		10
05134672001	032836	15 IP	89	3 1/2"		4,0		10
05134687001	037299	20 IP	50	2"		4,5		10
05134688001	037305	20 IP	70	2 3/4"		4,5		10
05134673001	032843	20 IP	89	3 1/2"		4,5		10
05134609001	224767	25 IP	50	2"		6,0		10
05134674001	032850	25 IP	89	3 1/2"		6,0		10
05134675001	032867	27 IP	89	3 1/2"		6,0		10
05320430001	113382	30 IP	50	2"		6,0		10
05134676001	032874	30 IP	89	3 1/2"		6,0		10
05134677001	032881	40 IP	89	3 1/2"		-		10

867/9 Embouts C IP TORX PLUS®, Halfmoon

Emmanchement : Halfmoon 4 mm, pour connexion directe sur machines.

867/9 Embouts C IP TORX PLUS®, Halfmoon



	EAN		⌀	ℓ	ℓ	∅	ℓ	ℓ	
	4013288		mm			mm	mm		
Code	4013288		mm			mm	mm		
05135230001	112668	1 IP	44	1 47/64"		1,5	20	25/32"	10
05135231001	112675	2 IP	44	1 47/64"		1,5	20	25/32"	10
05135232001	112682	3 IP	44	1 47/64"		1,7	20	25/32"	10
05326310001	113399	4 IP	44	1 47/64"		2,0	20	25/32"	10
05345019001	113511	4 IP	64	2 33/64"		2,0	20	25/32"	10
05135233001	112699	5 IP	44	1 47/64"		2,0	20	25/32"	10
05344900001	113498	6 IP	44	1 47/64"		2,25	20	25/32"	10
05135234001	112705	8 IP	44	1 47/64"		3,0	20	25/32"	10
05332606001	037091	8 IP	70	2 3/4"		3,0	20	25/32"	10
05135235001	112712	10 IP	44	1 47/64"		3,0	20	25/32"	10



IPR TORX PLUS®

Un profil TORX PLUS® à cinq flancs et perforation. Géométriquement parlant, cette pointe comporte un flanc de moins et a été pourvue d'une perforation destinée à empêcher le desserrage non autorisé des vis de sécurité.

Ces dernières ne peuvent pas être actionnées avec les outils usuels disponibles dans le commerce.

867/1 Embouts IPR TORX PLUS®, à alésage



	EAN					
Code	4013288		mm			
05134699001	034878	8 IPR	25	1"		10
05134698001	037817	9 IPR	25	1"		10
05134700001	034823	10 IPR	25	1"		10
05134701001	034724	15 IPR	25	1"		10
05134702001	034731	20 IPR	25	1"		10
05134703001	034748	25 IPR	25	1"		10
05134704001	034847	27 IPR	25	1"		10
05134705001	034830	30 IPR	25	1"		10
05134706001	034854	40 IPR	35	1 3/8"		10
05134707001	034861	45 IPR	35	1 3/8"		10

867/4 Embouts TORX PLUS® IPR, à alésage

Embouts haute qualité pour vis à empreinte TORX PLUS®. Un profil TORX PLUS® à cinq flancs. Extra-rigides. Hexagonal 1/4", convient pour porte-embouts répondant à la norme DIN ISO 1173-F 6,3.

867/4 Embouts TORX PLUS® IPR, à alésage



	EAN						
Code	4013288		mm		mm		
05160821001	160867	10 IPR	50	2"	4,0		10
05134657001	155665	10 IPR	89	3 1/2"	4,0		10
05134654001	155641	15 IPR	50	2"	4,0		10
05134720001	037206	15 IPR	89	3 1/2"	4,0		10
05204126001	160874	20 IPR	50	2"	4,5		10
05259135001	160881	20 IPR	89	3 1/2"	4,5		10
05134655001	155658	25 IPR	50	2"	6,0		10
05134722001	160904	25 IPR	89	3 1/2"	6,0		10
05134656001	156952	27 IPR	50	2"	6,0		10
05134658001	155672	27 IPR	89	3 1/2"	6,0		10
05134732001	160911	30 IPR	50	2"	6,0		10
05134723001	160935	30 IPR	89	3 1/2"	6,0		10

System BiTorsion : pour une durée de vie plus longue

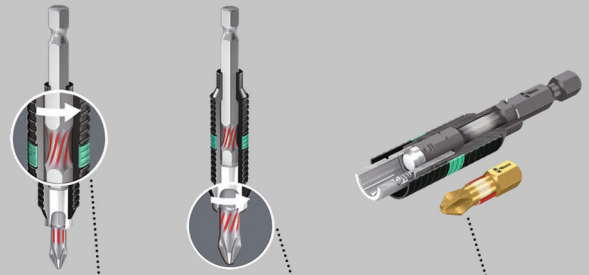

Amortissement des pics de contrainte mineurs dans le porte-embouts

Amortissement des pics de contrainte plus élevés dans la zone de torsion de l'embout

Fini l'usure précoce due aux pics de contrainte !

800/1 Embouts BDC

Embouts pour vis à fente, à pointe garnie de minuscules particules diamantées. Celles-ci permettent un positionnement sûr dans la vis, réduisent la force de compression nécessaire et diminuent le risque de ripage.

Avec zone Torsion, dans laquelle est rejetée l'énergie cinétique lors des pics de charge. D'où un gain significatif de longévité du produit. Hexagonal 1/4", convient aux porte-embouts répondant à la norme DIN ISO 1173-D 6,3.

800/1 Embouts BDC



	EAN							
Code	4013288	mm	mm	mm	mm			
05056172001	033949	0,8	5,5	25	1"			10
05056174001	033956	1,0	5,5	25	1"			10
05056176001	033963	1,2	6,5	25	1"			10

800/1 Embouts BTZ

Zone de torsion dans laquelle est rejetée l'énergie cinétique lors des pics de charge. D'où un gain significatif de longévité du produit.

Extra-rigides, pour emploi universel. Hexagonal 1/4", convient aux porte-embouts répondant à la norme DIN ISO 1173-D 6,3.

800/1 Embouts BTZ



Code	EAN	∅	L	L ₁	L ₂	Ø	
05056064001	034427	0,8	5,5	25	1"		10
05056066001	034434	1,0	5,5	25	1"		10
05056068001	034441	1,2	6,5	25	1"		10

800/1 Embouts TZ

Embouts pour vis à fente, avec zone Torsion contre l'usure précoce. Extra-rigides, pour emploi universel.

Hexagonal 1/4", convient aux porte-embouts répondant à la norme DIN ISO 1173-D 6,3.

800/1 Embouts TZ



Code	EAN	∅	L	L ₁	L ₂	Ø	
05056203001	011145	0,5	4,0	25	1"	4,0	10
05056210001	011152	0,6	4,5	25	1"	4,5	10
05056220001	011169	0,8	5,5	25	1"	5,5	10
05056225001	011176	1,0	5,5	25	1"	5,5	10
05056233001	011183	1,2	6,5	25	1"	6,2	10
05056240001	011190	1,6	8,0	25	1"	8,0	10

800/1 Embouts Z

Embouts Wera extra-rigides pour vis à fente, pour emploi universel. Hexagonal 1/4", convient aux porte-embouts répondant à la norme DIN ISO 1173-D 6,3.

800/1 Embouts Z



Code	EAN	∅	L	L ₁	L ₂	Ø	
05056200001	040831	0,5	3,0	25	1"	3,0	10
05072050001	030467	0,5	4,0	25	1"	4,0	10
05072055001	010933	0,6	4,5	25	1"	4,5	10
05072057001	010940	0,8	5,5	25	1"	5,5	10
05072059001	010957	1,0	5,5	25	1"	5,5	10
05072061001	010964	1,2	6,5	25	1"	6,2	10
05072063001	030450	1,2	8,0	25	1"	8,0	10
05072065001	010971	1,6	8,0	25	1"	8,0	10

Kraftform Stainless : en acier inoxydable pour éviter la rouille

Matériau inox permettant d'éviter la rouille erratique

Aptitude à l'atelier - garantie par trempe cryogénique sous vide

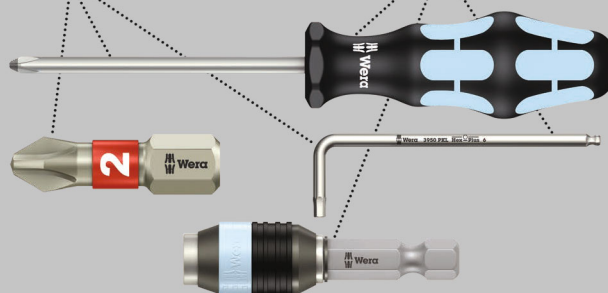

Embouts haute qualité en inox, pour vis à fente. Réalisés en acier inoxydable, les outils inox de Wera permettent d'éviter la rouille erratique disgracieuse.

Hexagonal 1/4", convient aux porte-embouts répondant à la norme DIN ISO 1173-F 6,3.

3800/4 Embouts, acier inoxydable



Code	EAN	∅	L	L ₁	L ₂		
05071080001	115669	1,0	5,5	89	3 1/2"		10

800/4 Embouts Z

Extra-rigides, pour emploi universel. Hexagonal 1/4", convient aux porte-embouts répondant à la norme DIN ISO 1173-F 6,3.

800/4 Embouts Z



	EAN						
Code	4013288	mm	mm	mm	mm	mm	
05059305001	011480	0,5	3,0	50	2"	3,0	10
05059466001	011497	0,5	3,0	70	2 3/4"	3,0	10
05059307001	011503	0,5	4,0	50	2"	4,0	10
05059310001	011510	0,6	3,5	50	2"	3,5	10
05059472001	011527	0,6	3,5	70	2 3/4"	3,5	10
05059450001	031471	0,6	3,5	152	6"	3,5	10
05059315001	011534	0,6	4,5	50	2"	4,5	10
05059489001	094230	0,6	4,5	89	3 1/2"	4,5	10
05059320001	011541	0,8	4,0	50	2"	4,0	10
05059478001	011558	0,8	4,0	70	2 3/4"	4,0	10
05059480001	011565	0,8	4,0	89	3 1/2"	4,0	10
05059451001	031389	0,8	4,0	152	6"	4,0	10
05059325001	011572	0,8	5,5	50	2"	5,5	10
05059330001	011589	1,0	5,5	50	2"	5,5	10
05059486001	011596	1,0	5,5	70	2 3/4"	5,5	10
05059488001	011602	1,0	5,5	89	3 1/2"	5,5	10
05059452001	031235	1,0	5,5	152	6"	5,5	10
05059335001	035004	1,0	6,0	50	2"	6,0	10
05059337001	011619	1,2	6,5	50	2"	6,2	10
05059492001	011626	1,2	6,5	70	2 3/4"	6,2	10
05059490001	094247	1,2	6,5	89	3 1/2"	6,2	10
05059453001	031488	1,2	6,5	152	6"	6,2	10
05059340001	011633	1,2	8,0	50	2"	8,0	10
05059496001	011640	1,2	8,0	89	3 1/2"	8,0	10
05059345001	011657	1,6	8,0	50	2"	8,0	10
05059500001	011664	1,6	8,0	89	3 1/2"	8,0	10

800/2 Embouts Z

Extra-rigides, pour emploi universel. Hexagonal 5/16", convient aux porte-embouts répondant à la norme DIN ISO 1173-D 8.

800/2 Embouts Z



	EAN						
Code	4013288	mm	mm	mm	mm	mm	
05057225001	011275	1,2	8,0	41	1 19/32"	7,8	10
05057235001	011299	1,6	10,0	41	1 19/32"	7,8	10
05057240001	011305	2,0	12,0	41	1 19/32"	12,0	10

800/9 C Embouts

Embouts durs, contre la rupture précoce.
Emmanchement : Halfmoon, 4 mm.

800/9 C Embouts



	EAN						
Code	4013288	mm	mm	mm	mm	mm	
05135265001	168276	0,23	1,5	44	1 47/64"	1,5	10
05135264001	194770	0,35	2,5	44	1 47/64"	2,5	10
05135266001	168283	0,40	2,0	44	1 47/64"	2,0	10
05135267001	168290	0,50	3,0	44	1 47/64"	3,0	10

System Impaktor - Pour des exigences de vissage extrêmes

Le porte-embouts Impaktor à aimant annulaire

La technologie des portes-embouts Impaktor

Résistance particulièrement
Durée de vie supérieure
Embouts diamanté

TriTorsion

Le porte-embouts
Impaktor en acier
inoxydable

Embouts haute qualité Impaktor, pour vis six pans creux. La technologie Impaktor offre des durées de vie supérieures à la moyenne, même face à des exigences extrêmes.

Revêtement diamanté rugueux à la pointe de l'embout permettant, grâce à une résistance frictionnelle accrue, d'éviter le ripage hors de la vis. Le profil Hex-Plus offre des surfaces d'appui plus vastes dans la tête de vis. L'effet d'entaille est ce faisant réduit au minimum, la destruction de la tête de la vis quasiment éliminée. Hexagonal 1/4", convient aux porte-embouts répondant à la norme DIN ISO 1173-D 6,3.

840/1 IMP DC Embouts Hex-Plus DIY Impaktor

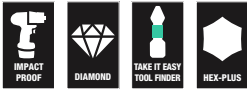

Code	EAN			
	4013288			
05057603001	178701	⊙	840/1 IMP DC 10x 3.0x25	1
05057604001	157560	⊙	840/1 IMP DC 10x 4.0x25	1
05057605001	157423	⊙	840/1 IMP DC 10x 5.0x25	1
05057606001	157430	⊙	840/4 IMP DC 10x 6.0x25	1

840/1 Embouts Hex-Plus IMP DC SB Impaktor

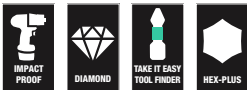

Code	EAN			
	4013288			
05073904001	158338	⊙	840/1 IMP DC 1x 4.0x25	5
05073905001	158345	⊙	840/1 IMP DC 1x 5.0x25	5
05073906001	158352	⊙	840/1 IMP DC 1x 6.0x25	5

Kraftform Stainless : en acier inoxydable pour éviter la rouille

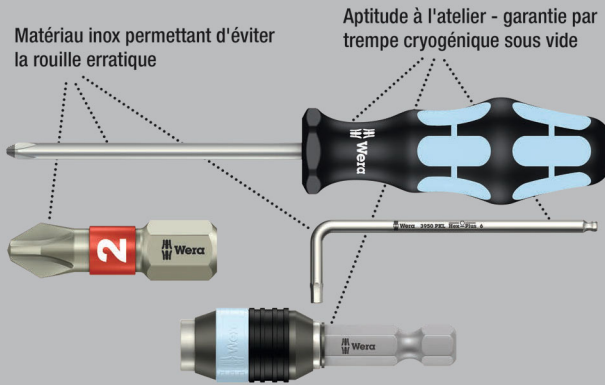

Embouts haute qualité en inox, pour vis six pans creux. Réalisés en acier inoxydable, les outils inox de Wera permettent d'éviter la rouille erratique disgracieuse. Le profil Hex-Plus offre des surfaces d'appui plus vastes dans la tête de vis. L'effet d'entaille est ainsi réduit au minimum, la destruction de la tête de la vis quasiment éliminée.

Avec zone Torsion : sur les embouts de la gamme Torsion, cette zone sert à amortir les pics de couple. L'usure précoce est évitée, la longévité de l'embout accrue. Hexagonal 1/4", convient aux porte-embouts répondant à la norme DIN ISO 1173-D 6,3.

3840/1 Embouts Hex-Plus, acier inoxydable



Code	EAN	⊙	⊙	⏏	⏏				
	4013288	mm		mm					
05071070001	111197	1,5		25	1"				10
05071071001	111203	2,0		25	1"				10
05071072001	111210	2,5		25	1"				10
05071073001	111227	3,0		25	1"				10
05071074001	111234	4,0		25	1"				10
05071075001	111241	5,0		25	1"				10
05071077001	115478	5,5		25	1"				10
05071076001	111258	6,0		25	1"				10



System BiTorsion : pour une durée de vie plus longue

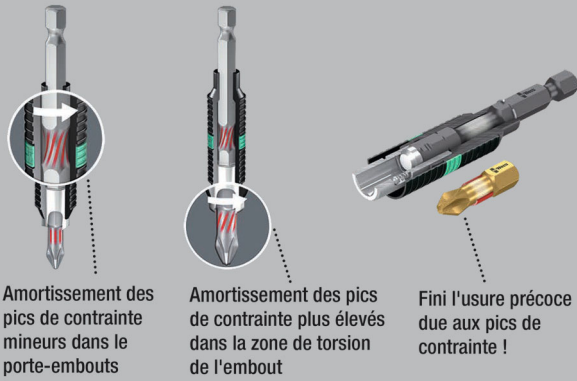

Embouts BiTorsion pour vis six pans creux, avec zone de torsion dans laquelle est rejetée l'énergie cinétique lors des pics de charge. D'où un gain significatif de longévité du produit.

Réalisation extra-rigide. Hexagonal 1/4" convient aux porte-embouts répondant à la norme DIN ISO 1173-D 6,3.

840/1 Embouts Hex-Plus BTZ



Code	EAN	Ø	L	L ₁	L ₂			
05056680001	182418	1,5	25	1"				10
05056681001	182425	2,0	25	1"				10
05056682001	182432	2,5	25	1"				10
05056683001	182449	3,0	25	1"				10
05056684001	182456	4,0	25	1"				10
05056685001	182463	5,0	25	1"				10
05056686001	182470	5,5	25	1"				10
05056687001	182487	6,0	25	1"				10

Hex-Plus - Permet aux vis à six pans creux de durer plus longtemps

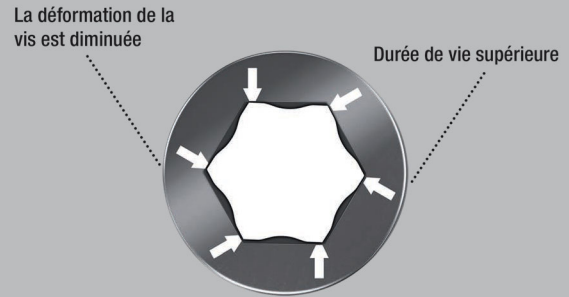

Embouts extra-rigides, pour vis six pans creux, pour emploi universel. Le profil Hex-Plus offre des surfaces d'appui plus vastes dans la tête de vis. L'effet d'entaille est ce faisant réduit au minimum, la destruction de la tête de la vis quasiment éliminée. Hexagonal 1/4", convient aux porte-embouts répondant à la norme DIN ISO 1173-D 6,3.

840/1 Embouts Hex-Plus Z



Code	EAN	Ø	Ø	L	L ₁	L ₂		
05056303001	012623	1,5		25	1"			10
05056305001	012630	2,0		25	1"			10
05056310001	012647	2,5		25	1"			10
05056315001	012654	3,0		25	1"			10
05056320001	012661	4,0		25	1"			10
05056325001	012678	5,0		25	1"			10
05056330001	012685	6,0		25	1"			10
05056332001	038173	7,0		25	1"			10
05056335001	012692	8,0		25	1"			10
05056340001	012708	10,0		25	1"			10
05135060001	106636		0,05"	25	1"			10
05135070001	040862		1/16"	25	1"			10
05135071001	040879		5/64"	25	1"			10
05135072001	037725		3/32"	25	1"			10
05135078001	036599		7/64"	25	1"			10
05135073001	038067		1/8"	25	1"			10
05135069001	040855		9/64"	25	1"			10
05135074001	036506		5/32"	25	1"			10
05135075001	037930		3/16"	25	1"			10
05135079001	040893		7/32"	25	1"			10
05135076001	040886		1/4"	25	1"			10
05135077001	036360		5/16"	25	1"			10
05135068001	040848		3/8"	25	1"			10

840/1 Z Jeux SB



Code	EAN			
	4013288			
05073050001	202567		840/1 Z Hex-Plus 2x 2.0x25	5
05073051001	202550		840/1 Z Hex-Plus 2x 2.5x25	5
05073052001	202512		840/1 Z Hex-Plus 2x 3.0x25	5
05073053001	202529		840/1 Z Hex-Plus 2x 4.0x25	5
05073054001	202536		840/1 Z Hex-Plus 2x 5.0x25	5
05073055001	202543		840/1 Z Hex-Plus 2x 6.0x25	5
05073342001	029607		840/1 Z Hex-Plus 1x 2.0x25; 1x 2.5x25; 1x 3.0x25	5
05073344001	029614		840/1 Z Hex-Plus 1x 4.0x25; 1x 5.0x25; 1x 6.0x25	5

842/1 Embouts Z

La forme sphérique de l'extrémité du profil permet de faire basculer ou pivoter l'axe de l'outil par rapport à celui de la vis, autorisant un vissage « en coin ». Hexagonal 1/4", convient aux porte-embouts répondant à la norme DIN ISO 1173-D 6,3.

842/1 Embouts Z



Code	EAN							
	4013288	mm	mm					
05056350001	013156	2,5	25	1"				10
05056352001	013163	3,0	25	1"				10
05056354001	013170	4,0	25	1"				10
05056356001	013187	5,0	25	1"				10
05056358001	013194	6,0	25	1"				10

System Impaktor - Pour des exigences de vissage extrêmes

Le porte-embouts Impaktor à aimant annulaire

La technologie des portes-embouts Impaktor



Résistance particulièrement
Durée de vie supérieure
Embouts diamanté



TriTorsion

Le porte-embouts Impaktor en acier inoxydable



Embouts haute qualité Impaktor, pour vis six pans creux. La technologie Impaktor offre des durées de vie supérieures à la moyenne, même face à des exigences extrêmes. Revêtement diamanté rugueux à la pointe de l'embout permettant, grâce à une résistance frictionnelle accrue, d'éviter le ripage hors de la vis.

Le profil Hex-Plus offre des surfaces d'appui plus vastes dans la tête de vis. L'effet d'entaille est ce faisant réduit au minimum, la destruction de la tête de la vis quasiment éliminée. Hexagonal 1/4", convient aux porte-embouts répondant à la norme DIN ISO 1173-F 6,3.

840/4 IMP DC Embouts Hex-Plus DIY Impaktor



Code	EAN			
	4013288			
05057644001	157577		840/4 IMP DC 5x 4.0x50	1
05057645001	157492		840/4 IMP DC 5x 5.0x50	1
05057646001	157508		840/4 IMP DC 5x 6.0x50	1



840/4 Embouts Hex-Plus IMP DC Impaktor SB



Code	EAN		
05073944001	158451	○	840/4 IMP DC 1x 4.0x50
05073945001	158468	○	840/4 IMP DC 1x 5.0x50
05073946001	158475	○	840/4 IMP DC 1x 6.0x50

Kraffform Stainless : en acier inoxydable pour éviter la rouille

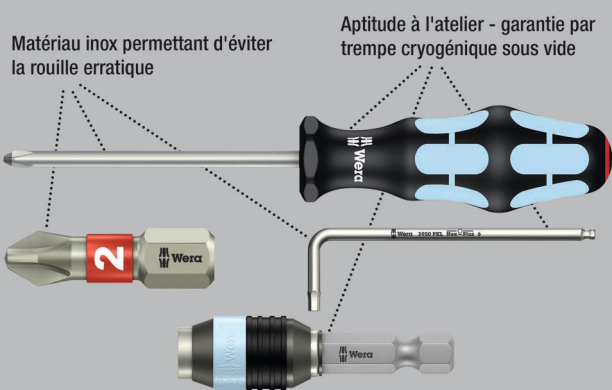

Embouts haute qualité en inox, pour vis six pans creux. Réalisés en acier inoxydable, les outils inox de Wera permettent d'éviter la rouille erratique disgracieuse.

Le profil Hex-Plus offre des surfaces d'appui plus vastes dans la tête de vis. L'effet d'entaille est ainsi réduit au minimum, la destruction de la tête de la vis quasiment éliminée. Hexagonal 1/4", convient aux porte-embouts répondant à la norme DIN ISO 1173-F 6,3.

3840/4 Embouts Hex-Plus, acier inoxydable



Code	EAN	mm	mm	mm	mm	
05071101001	115621	3,0	89	3 1/2"		10
05071102001	115638	4,0	89	3 1/2"		10
05071103001	115645	5,0	89	3 1/2"		10
05071104001	115652	6,0	89	3 1/2"		10
05071105001	115676		3/32"	89	3 1/2"	10
05071106001	115683		1/8"	89	3 1/2"	10
05071107001	115690		5/32"	89	3 1/2"	10
05071108001	115706		3/16"	89	3 1/2"	10

Hex-Plus - Permet aux vis à six pans creux de durer plus longtemps

La déformation de la vis est diminuée

Durée de vie supérieure

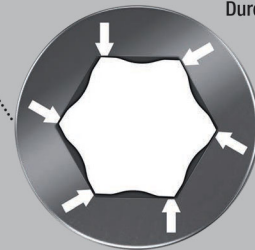

840/4 Z Embouts « Take it easy »

- Avec « Take it easy » : trouver facilement le bon profil grâce à la couleur et la bonne taille grâce au marquage

840/4 Embouts Hex-Plus Z



	EAN	Ø	Ø	L	L	Ø	
Code	4013288	mm		mm		mm	
05160885001	200976	0,9		50	2"	2,6	10
05059602001	112408	1,5		50	2"	2,0	10
05059603001	034694	2,0		50	2"	4,0	10
05059628001	155450	2,0		89	3 1/2"	4,0	5
05059604001	034700	2,5		50	2"	4,0	10
05059629001	155467	2,5		89	3 1/2"	4,0	5
05059605001	012906	3,0		50	2"	4,0	10
05059630001	094254	3,0		89	3 1/2"	4,0	5
05380033001	156433	3,0		152	6"	4,0	5
05059610001	012913	4,0		50	2"	5,0	10
05059631001	094261	4,0		89	3 1/2"	5,0	5
05059634001	122964	4,0		152	6"	5,0	5
05059615001	012920	5,0		50	2"	6,0	10
05059632001	094278	5,0		89	3 1/2"	6,0	5
05059635001	122971	5,0		152	6"	6,0	5
05059620001	012937	6,0		50	2"	5,0	10
05059633001	094285	6,0		89	3 1/2"	-	5
05059636001	122988	6,0		152	6"	-	5
05059625001	012944	8,0		50	2"	-	10
05059637001	215031	8,0		89	3 1/2"	-	5
05350430001	161406		0,05"	50	2"	2,5	10
05135090001	107053		1/16"	50	2"	2,5	10
05380045001	156730		1/8"	152	6"	4,0	5
05135091001	036414		5/64"	50	2"	3,0	10
05059660001	155474		5/64"	89	3 1/2"	3,0	5
05135092001	036421		3/32"	50	2"	3,0	10
05059661001	155481		3/32"	89	3 1/2"	3,5	5
05135093001	036438		7/64"	50	2"	3,5	10
05059662001	155498		7/64"	89	3 1/2"	4,0	5
05135094001	036445		1/8"	50	2"	4,0	10
05059663001	155504		1/8"	89	3 1/2"	4,0	5
05135095001	036377		9/64"	50	2"	4,5	10
05059664001	155511		9/64"	89	3 1/2"	4,5	5
05380046001	156822		9/64"	152	6"	4,5	5
05135096001	036384		5/32"	50	2"	5,0	10
05059665001	155528		5/32"	89	3 1/2"	5,0	5
05380047001	156839		5/32"	152	6"	5,0	5
05135097001	036391		3/16"	50	2"	6,0	10
05059666001	155535		3/16"	89	3 1/2"	6,0	5
05380048001	156846		3/16"	152	6"	6,0	5
05135098001	036407		7/32"	50	2"	-	10
05059667001	155542		7/32"	89	3 1/2"	-	5
05380049001	156853		7/32"	152	6"	-	5
05135099001	095589		1/4"	50	2"	-	10
05059668001	155559		1/4"	89	3 1/2"	-	5
05380050001	156860		1/4"	152	6"	-	5
05346288001	103895		5/16"	50	2"	-	10

840/4 Z SB Embouts



Code	EAN			
05073056001	202468	⊙	840/4 Z Hex-Plus 2x 2.0x50	3
05073057001	202475	⊙	840/4 Z Hex-Plus 2x 2.5x50	3
05073058001	202482	⊙	840/4 Z Hex-Plus 2x 3.0x50	3
05136301001	213792	⊙	840/4 Z Hex-Plus 1x 3.0x152	3
05073059001	202499	⊙	840/4 Z Hex-Plus 2x 4.0x50	3
05136302001	213808	⊙	840/4 Z Hex-Plus 1x 4.0x152	3
05073060001	202505	⊙	840/4 Z Hex-Plus 2x 5.0x50	3
05136303001	213815	⊙	840/4 Z Hex-Plus 1x 5.0x152	3
05073061001	202444	⊙	840/4 Z Hex-Plus 2x 6.0x50	3
05136304001	213822	⊙	840/4 Z Hex-Plus 1x 6.0x152	3



842/4 Embouts

La forme sphérique de l'extrémité du profil permet de faire basculer ou pivoter l'axe de l'outil par rapport à celui de la vis, autorisant un vissage « en coin ». Hexagonal 1/4", convient aux porte-embouts répondant à la norme DIN ISO 1173-F 6,3.

842/4 Embouts



Code	EAN	Ø	Ø	L	L		
Code	4013288	mm	mm	mm	mm		
05059680001	155931	3,0		89	3 1/2"		5
05059681001	155948	4,0		89	3 1/2"		5
05059682001	155955	5,0		89	3 1/2"		5
05059683001	155962	6,0		89	3 1/2"		5
05380124001	156587		3/32"	89	3 1/2"		5
05380125001	156594		7/64"	89	3 1/2"		5
05380126001	156600		1/8"	89	3 1/2"		5
05380127001	156617		9/64"	89	3 1/2"		5
05380128001	156624		5/32"	89	3 1/2"		5
05380129001	156631		3/16"	89	3 1/2"		5
05380130001	156648		7/32"	89	3 1/2"		5
05380131001	156655		1/4"	89	3 1/2"		5

840/2 Z Embouts Hex-Plus

Embouts Wera extra-rigides pour vis six pans creux, pour emploi universel. Le profil Hex-Plus offre des surfaces d'appui plus vastes dans la tête de vis. L'effet d'entaille est ce faisant réduit au minimum, la destruction de la tête de la vis quasiment éliminée. Hexagonal 5/16", convient aux porte-embouts répondant à la norme DIN ISO 1173-D 8.

840/2 Z Embouts Hex-Plus



Code	EAN	Ø	Ø	L	L		
Code	4013288	mm	mm	mm	mm		
05057505001	012753	3		30	1 3/16"		10
05057510001	012760	4		30	1 3/16"		10
05057515001	012777	5		30	1 3/16"		10
05057520001	012784	6		30	1 3/16"		10
05057525001	012791	8		30	1 3/16"		10
05057530001	012807	10		30	1 3/16"		10

840/9 C Embouts

Emmancement : Halfmoon 4 mm, pour connexion directe sur machines.

840/9 C Embouts



Code	EAN	Ø	L	L	Ø		
Code	4013288	mm	mm	mm	mm		
05135268001	168306	1,5	44	1 47/64"	2,6		10
05135269001	168313	2,0	44	1 47/64"	2,6		10

840/1 Embouts Hex-Plus Z BO (= avec alésage)

Les vis six pans creux BO sont munies, dans leur profil d'entraînement, d'une goupille faisant saillie. Cela permet d'éviter tout desserrage non autorisé, les outils « normaux » (sans alésage) pour vis six pans creux ne pouvant actionner les vis en question. Hexagonal 1/4", convient aux porte-embouts répondant à la norme DIN ISO 1173-D 6,3.

840/1 Embouts Hex-Plus Z BO (= avec alésage)



Code	EAN	Ø	L	L			
Code	4013288	mm	mm	mm			
05056341001	038548	2,0	25	1"			10
05056342001	038555	2,5	25	1"			10
05056343001	038562	3,0	25	1"			10
05056344001	038593	4,0	25	1"			10
05056345001	038579	5,0	25	1"			10
05056346001	038586	6,0	25	1"			10

840/4 Embouts Hex-Plus Z B0 (= avec alésage)

Hexagonal 1/4", convient aux porte-embouts répondant à la norme DIN ISO 1173-F 6,3.

840/4 Embouts Hex-Plus Z B0 (= avec alésage)



	EAN	⊙	□	□	∅		📦
Code	4013288	mm	mm		mm		
05059640001	094292	2,0	89	3 1/2"	4,0		5
05059641001	094308	2,5	89	3 1/2"	4,0		5
05059642001	094315	3,0	89	3 1/2"	4,0		5
05059643001	094322	4,0	89	3 1/2"	5,0		5
05059644001	094339	5,0	89	3 1/2"	6,0		5
05059645001	094346	6,0	89	3 1/2"	-		5

9506 SB Embout 4-en-1 1

Un seul embout suffit pour quatre profils de vis différents (vis à six pans creux tailles 3,0 ; 4,0 ; 5,0 ; 6,0).

Réduction significative du poids de plus de 50 %.

Le fonctionnement des gros profils est possible grâce au montage sur ressort des petites pointes.

L'embout dispose d'un emmanchement hexagonal 1/4" (série Wera 1), il est donc aussi utilisable avec par ex. les cliquets à embouts et manches avec Rapidaptor.

- Embout 4-en-1 innovant extrêmement compact : un seul embout pour quatre tailles de vis différentes
- Pour les vis à six pans creux de tailles 3,0 ; 4,0 ; 5,0 et 6,0
- Extra-rigide, pour un usage universel
- Attachement six pans 1/4" (Wera série 1)

9506 SB Embout 4-en-1 1

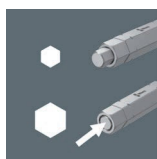
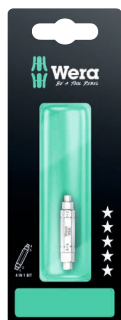

	EAN			📦
Code	4013288			
05073201001	225269			1
		⊙⊙ 9506		
		1x 3,0; 4,0; 5,0; 6,0x37		

9507 SB Embout 4-en-1 2

Un embout suffit pour quatre profils de vis différents (vis à six pans creux tailles 2,5 ; 5,0 ; 6,0 et vis TORX® taille TX 25). Grâce à ce gain de place considérable, il est idéal pour les interventions mobiles. Réduction significative du poids de plus de 50 %.

Le fonctionnement des gros profils est possible grâce au montage sur ressort des petites pointes.

L'embout dispose d'un emmanchement hexagonal 1/4" (série Wera 1), il est donc aussi utilisable avec par ex. les cliquets à embouts et manches avec Rapidaptor.

- Embout 4-en-1 innovant extrêmement compact : un seul embout pour quatre tailles de vis différentes
- Pour les vis à six pans creux de tailles 2,5; 5,0 ; 6,0 et vis TORX® TX 25
- Extra-rigide, pour un usage universel
- Attachement six pans 1/4" (Wera série 1)

9507 SB Embout 4-en-1 2

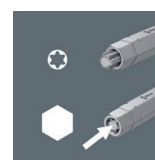

	EAN			📦
Code	4013288			
05073202001	225276			1
		⊙⊙ 9507		
		1x 2,5; 5,0; 6,0; TX 25x37		



System Impaktor - Pour des exigences de vissage extrêmes

Le porte-embouts Impaktor à aimant annulaire

La technologie des portes-embouts Impaktor

Résistance particulièrement
Durée de vie supérieure
Embouts diamanté

TriTorsion

Le porte-embouts
Impaktor en acier
inoxydable

Embouts haute qualité pour vis à empreinte carrée. La technologie Impaktor offre des durées de vie supérieures à la moyenne, même face à des exigences extrêmes.

Revêtement diamanté rugueux à la pointe de l'embout permettant, grâce à une résistance frictionnelle accrue, d'éviter le ripage hors de la vis. Particulièrement indiqués pour l'emploi avec visseuses à impact/percussion usuelles. Hexagonal 1/4", convient aux porte-embouts répondant à la norme DIN ISO 1173-D 6,3.

868/1 IMP DC Embouts pour vis à empreinte carrée DIY Impaktor



Code	EAN			
05057631001	157478	○	868/1 IMP DC 10x # 2x25	1
05057632001	157485	○	868/1 IMP DC 10x # 3x25	1

868/1 Embouts pour vis à empreinte carrée Impaktor IMP DC SB



Code	EAN			
05073931001	158437	○	868/1 IMP DC 1x # 2x25	5
05073932001	158444	○	868/1 IMP DC 1x # 3x25	5

868/1 Embouts V pour vis à empreinte carrée

Avec fonction de retenue. La force de blocage résultant de la pression superficielle s'exerçant entre la pointe d'entraînement et le profil des vis permet le maintien sûr de ces dernières sur l'outil. Extra-rigides, pour emploi universel.

Hexagonal 1/4", convient pour porte-embouts répondant à la norme DIN ISO 1173-D 6,3.

868/1 Embouts V pour vis à empreinte carrée



Code	EAN	○	mm	mm	mm		
05340245001	118202	# 1	25	1"	6,1		10
05066394001	113603	# 2	25	1"	6,1		10
05066396001	169228	# 3	25	1"	6,1		10

Bit-Box 20 V pour vis à empreinte carrée



Code	EAN			
05057790001	188083	○	868/1 V 20x # 2x25	20

868/1 Embouts Z pour vis à empreinte carrée

Embouts haute qualité pour vis à empreinte carrée. Extra-rigides, pour emploi universel. Hexagonal 1/4", convient pour porte-embouts répondant à la norme DIN ISO 1173-D 6,3.

868/1 Embouts Z pour vis à empreinte carrée



	EAN						
Code	4013288		mm		mm		
05066395001	030214	# 00	25	1"	3,5		10
05066400001	030221	# 0	25	1"	3,5		10
05066405001	030207	# 1	25	1"	4,5		10
05066410001	030238	# 2	25	1"	6,0		10
05066415001	030245	# 3	25	1"	6,0		10
05066420001	030252	# 4	25	1"	8,0		10

868/1 SB Embouts Z pour vis à empreinte carrée



	EAN					
Code	4013288					
05073074001	202727		868/1 Z	2x # 1x25		5
05073075001	202710		868/1 Z	2x # 2x25		5

System Impaktor - Pour des exigences de vissage extrêmes

Le porte-embouts Impaktor à aimant annulaire

La technologie des portes-embouts Impaktor



Résistance particulièrement
Durée de vie supérieure
Embouts diamanté



TriTorsion

Le porte-embouts
Impaktor en acier
inoxydable



Embouts haute qualité pour vis à empreinte carrée. La technologie Impaktor offre des durées de vie supérieures à la moyenne, même face à des exigences extrêmes.

Revêtement diamanté rugueux à la pointe de l'embout permettant, grâce à une résistance frictionnelle accrue, d'éviter le ripage hors de la vis. Particulièrement indiqués pour l'emploi avec visseuses à impact/percussion usuelles. Hexagonal 1/4", convient aux porte-embouts répondant à la norme DIN ISO 1173-F 6,3.

868/4 IMP DC Embouts pour vis à empreinte carrée DIY Impaktor



	EAN					
Code	4013288					
05057671001	157546		868/4 IMP DC	5x # 2x50		1
05057672001	157553		868/4 IMP DC	5x # 3x50		1



868/4 Embouts pour vis à empreinte carrée Impaktor IMP DC SB



Code	EAN		
05073971001	158550	868/4 IMP DC 1x # 2x50	5
05073972001	158567	868/4 IMP DC 1x # 3x50	5

Kraftform Stainless : en acier inoxydable pour éviter la rouille

Matériau inox permettant d'éviter la rouille erratique

Aptitude à l'atelier - garantie par trempé cryogénique sous vide

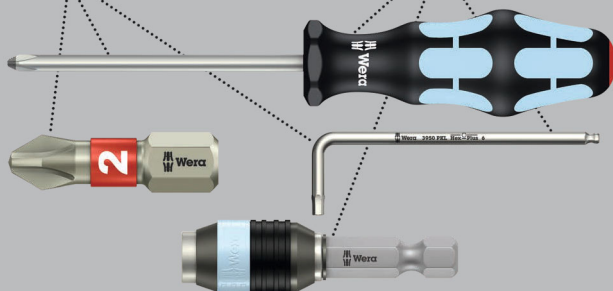

Embouts haute qualité en inox, pour vis à empreinte carrée. Réalisés en acier inoxydable, les outils inox de Wera permettent d'éviter la rouille erratique disgracieuse.

Hexagonal 1/4", convient aux porte-embouts répondant à la norme DIN ISO 1173-F 6,3.

3868/4 Embouts pour vis à empreinte carrée, acier inoxydable



Code	EAN					
05071097001	115591	# 1	89	3 1/2"	4,5	10
05071098001	115607	# 2	89	3 1/2"	5,0	10
05071099001	115614	# 3	89	3 1/2"	5,5	10

868/4 Embouts BTZ pour vis à empreinte carrée



Code	EAN					
05060147001	041272	#1	50	2"	4,2	10
05060148001	041289	#2	50	2"	4,2	10
05060149001	041296	#3	50	2"	5,5	10

868/4 Embouts pour vis à empreinte carrée



Code	EAN					
05060150001	030269	# 00	50	2"	3,5	10
05060155001	030276	# 0	50	2"	3,5	10
05060160001	030283	# 1	50	2"	4,5	10
05060180001	041043	# 1	70	2 3/4"	4,5	10
05134800001	040930	# 1	89	3 1/2"	4,5	10
05134805001	040923	# 1	152	6"	4,5	10
05060165001	030290	# 2	50	2"	6,0	10
05060182001	041050	# 2	70	2 3/4"	6,0	10
05134801001	040947	# 2	89	3 1/2"	6,0	10
05134806001	040954	# 2	152	6"	6,0	10
05060170001	030306	# 3	50	2"	6,0	10
05060184001	032805	# 3	70	2 3/4"	6,0	10
05134802001	040961	# 3	89	3 1/2"	6,0	10
05134807001	040978	# 3	152	6"	6,0	10
05060175001	030313	# 4	50	2"	8,0	10

868/4 SB Embouts Z pour vis à empreinte carrée



Code	EAN			
05073076001	202703	868/4 Square-Plus 2x # 1x50		5
05073077001	202697	868/4 Square-Plus 2x # 2x50		5

868/4 Embouts V pour vis à empreinte carrée

Avec fonction de retenue.

868/4 Embouts V pour vis à empreinte carrée



	EAN						
Code	4013288		mm		mm		
05060300001	169211	# 1	50	2"	4,5		10
05060297001	169198	# 1	89	3 1/2"	4,5		10
05060301001	113610	# 2	50	2"	6,0		10
05060302001	113627	# 2	70	2 3/4"	6,0		10
05060303001	113634	# 2	89	3 1/2"	6,0		10
05060304001	113641	# 2	152	6"	6,0		10
05060296001	169181	# 3	50	2"	6,0		10
05060298001	169204	# 3	89	3 1/2"	6,0		10

Embouts à revêtement diamant

Les minuscules particules de diamant appliquées sur la pointe de l'outil viennent littéralement «mordre» dans la vis

Positionnement sûr de l'embout dans la tête de vis

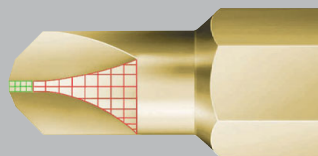

Embouts dotés de l'atout Mplus, pour un couple de rupture plus élevé et une longévité supérieure, revêtement diamanté pour un parfait ajustement dans la vis.

871/1 Embouts TORQ-SET® Mplus DC



	EAN						
Code	4013288	mm		mm		mm	
05066638001	099525	4		25	1"	4,7	10
05066640001	033161	6		25	1"	4,7	10
05066642001	033178	8		25	1"	6,0	10
05066644001	033185	10		25	1"	6,0	10
05066646001	033192	--	1/4"	32	1 1/4"	11,0	10

871/1 Embouts TORQ-SET® Mplus

TORQ-SET® Mplus : Les flancs plus puissants que dans le profil TORQ-SET® conventionnel se traduisent par une élévation d'environ 70 % du couple de rupture doublée d'un parfait ajustement dans la vis et, ce faisant, par une longévité supérieure de l'outil. Extra-rigides, pour emploi universel. Hexagonal 1/4", convient pour porte-embouts répondant à la norme DIN ISO 1173-D 6,3.

871/1 Embouts TORQ-SET® Mplus, 25 mm



	EAN						
Code	4013288	mm		mm		mm	
05066618001	093073	0		25	1"	4,7	10
05066619001	041562	1		25	1"	4,7	10
05066620001	033086	2		25	1"	4,7	10
05066622001	033093	3		25	1"	4,7	10
05066624001	033109	4		25	1"	4,7	10
05066626001	033116	5		25	1"	4,7	10
05066628001	033123	6		25	1"	4,7	10
05066630001	033130	8		25	1"	6,0	10
05066632001	033147	10		25	1"	6,0	10
05066633001	037558	--	1/4"	25	1"	6,0	10

871/1 Embouts TORQ-SET® Mplus, 32 mm



	EAN						
Code	4013288			mm		mm	
05066634001	033154	1/4"		32	1 1/4"	11,0	10
05066635001	093011	5/16"		32	1 1/4"	11,0	10

871/4 DC Embouts TORQ-SET® Mplus

Embouts haute qualité dotés de l'atout Mplus, pour un couple de rupture plus élevé et une longévité supérieure, revêtement diamanté pour un parfait ajustement dans la vis.

Hexagonal 1/4", convient pour porte-embouts répondant à la norme DIN ISO 1173-F 6,3.

871/4 Embouts TORQ-SET® Mplus DC



	EAN						
Code	4013288			mm			
05324901001	162984	2		50	2"		10
05066688001	099532	4		50	2"		10
05066690001	033345	6		50	2"		10
05066692001	033352	8		50	2"		10
05066694001	033369	10		50	2"		10
05066696001	033376	--	1/4"	50	2"		10



871/4 Embouts TORQ-SET® Mplus



	EAN						
Code	4013288			mm			
05066660001	033239	2		50	2"		10
05066683001	094469	2		89	3 1/2"		5
05066662001	033246	3		50	2"		10
05066684001	094476	3		89	3 1/2"		5
05066664001	033253	4		50	2"		10
05066685001	094483	4		89	3 1/2"		5
05066666001	033260	5		50	2"		10
05066668001	033277	6		50	2"		10
05066676001	033307	6		70	2 3/4"		5
05066686001	094490	6		89	3 1/2"		10
05066670001	033055	8		50	2"		10
05066678001	033314	8		70	2 3/4"		5
05066687001	094506	8		89	3 1/2"		10
05066672001	033284	10		50	2"		10
05066680001	033321	10		70	2 3/4"		5
05066682001	033338	10		89	3 1/2"		5
05066674001	033291	--	1/4"	50	2"		10
05221110001	035851	--	5/16"	50	2"		10

871/2 Embouts TORQ-SET® Mplus

Hexagonal 5/16", convient pour porte-embouts répondant à la norme DIN ISO 1173-D 8.

871/2 Embouts TORQ-SET® Mplus



	EAN					
Code	4013288		mm			
05066654001	033208	1/4"	32	1 1/4"		5
05066656001	033215	5/16"	32	1 1/4"		5

875/1 Embouts TRI-WING®, 25 mm

Embouts haute qualité pour vis TRI-WING®. Extra-rigides, pour emploi universel. Hexagonal 1/4", convient pour porte-embouts répondant à la norme DIN ISO 1173-D 6,3.

875/1 Embouts TRI-WING®, 25 mm



	EAN						
Code	4013288		mm		mm		
05066758001	093059	0	25	1"	4,7		10
05066760001	033482	1	25	1"	4,7		10
05066762001	033499	2	25	1"	4,7		10
05066764001	033505	3	25	1"	4,7		10
05066766001	033512	4	25	1"	6,2		10
05066768001	033529	5	25	1"	6,2		10

875/4 Embouts TRI-WING®

Extra-rigides, pour emploi universel. Hexagonal 1/4", convient pour porte-embouts répondant à la norme DIN ISO 1173-F 6,3.

875/4 Embouts TRI-WING®



	EAN					
Code	4013288		mm			
05066785001	094605	1	89	3 1/2"		5
05066786001	094612	2	89	3 1/2"		5
05066787001	094629	3	89	3 1/2"		5
05066788001	094636	4	89	3 1/2"		5

860/1 Embouts polygonaux XZN

Embouts haute qualité pour vis à empreinte polygonale. Extra-rigides, pour emploi universel. Hexagonal 1/4", convient pour porte-embouts répondant à la norme DIN ISO 1173-D 6,3.

860/1 Embouts polygonaux XZN



	EAN						
Code	4013288		mm		mm		
05066150001	034953	M 4	25	1"	4,17		10
05066155001	034960	M 5	25	1"	5,14		10
05066160001	034977	M 6	25	1"	-		10
05066165001	034984	M 8	25	1"	8,0		5
05066170001	034991	M 10	25	1"	10,0		5

872/9 Embouts Microstix®

À emmanchement Halfmoon 4 mm pour connexion directe sur machines.

872/9 Embouts Microstix®



	EAN						
Code	4013288		mm	mm			
05066850001	179272	m	44	2,0	1 47/64"		10
05066851001	179296	00	44	2,0	1 47/64"		10
05066852001	179302	F	44	2,0	1 47/64"		10
05066853001	179319	0	44	2,0	1 47/64"		10
05066854001	179326	1	44	2,0	1 47/64"		10

857/1 Embouts double pointe Z

Embouts double pointe pour vis à empreinte « snake eyes ». Extra-rigides, pour emploi universel. Hexagonal 1/4", convient pour porte-embouts répondant à la norme DIN ISO 1173-D 6,3.

857/1 Embouts double pointe Z



	EAN		⌈	⌋	∅		
Code	4013288		mm		mm		
05057150001	038609	4	25	1"	3,18		10
05057151001	038616	6	25	1"	4,32		10
05057152001	038623	8	25	1"	5,21		10
05057153001	038630	10	25	1"	6,10		10

857/4 Embouts double pointe Z

Extra-rigides, pour emploi universel. Hexagonal 1/4", convient pour porte-embouts répondant à la norme DIN ISO 1173-F 6,3.

857/4 Embouts double pointe Z



	EAN		⌈	⌋	∅		
Code	4013288		mm		mm		
05057160001	094810	4	89	3 1/2"	3,18		5
05057161001	094827	6	89	3 1/2"	4,32		5
05057162001	094834	8	89	3 1/2"	5,21		5
05057163001	094841	10	89	3 1/2"	6,10		5

Kraftform Stainless : en acier inoxydable pour éviter la rouille

Matériau inox permettant d'éviter la rouille erratique

Aptitude à l'atelier - garantie par trempé cryogénique sous vide

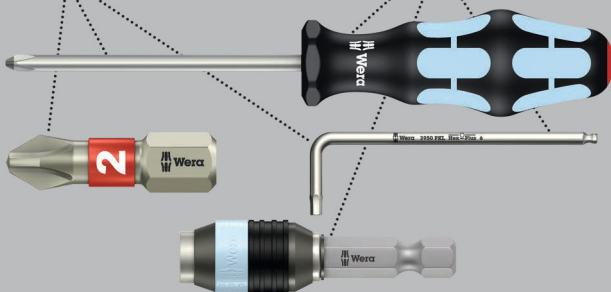

Douille à carré de qualité supérieure en acier inoxydable pour vis hexagonale. Inox contre le risque de rouille erratique. Version non magnétique à ressort de maintien. Hexagonal 1/4", convient pour porte-embout répondant à la norme DIN ISO 1173-F 6,3.

3869/4 Douilles six pans, acier inoxydable



	EAN			⌈	∅		
Code	4013288	mm		mm	mm		
05071222001	118127	7,0		50,0	12,5		5
05071223001	118257	8,0		50,0	14,0		5
05071224001	118141	10,0		50,0	16,0		5
05071225001	118158	13,0		50,0	19,5		5
05071228001	118189		3/8"	50,0	16,0		5

869/4 Douilles six pans

Version non magnétique. Hexagonal 1/4", convient pour porte-embouts répondant à la norme DIN ISO 1173-F 6,3.

869/4 Douilles six pans



	EAN			⌈	∅		
Code	4013288	mm		mm	mm		
05060400001	100948	5,5		50,0	11,0		5
05060272001	016546	5,5		65,0	9,0		5
05060401001	100955	6,0		50,0	11,0		5
05060274001	016553	6,0		65,0	11,0		5
05060402001	100962	7,0		50,0	11,0		5
05060276001	016560	7,0		65,0	11,0		5
05060403001	100979	8,0		50,0	12,5		5
05060278001	016577	8,0		65,0	12,5		5
05060404001	100986	9,0		50,0	14,0		5
05060280001	016584	9,0		65,0	14,0		5
05060405001	100993	10,0		50,0	14,0		5
05060282001	016591	10,0		65,0	14,0		5
05060406001	101006	11,0		50,0	16,0		5
05060281001	031327	11,0		65,0	16,0		5
05060407001	101013	12,0		50,0	18,0		5
05060283001	031334	12,0		65,0	18,0		5
05060408001	101020	13,0		50,0	18,0		5
05060284001	016607	13,0		65,0	19,0		5
05060409001	101037		1/4"	50,0	11,0		5
05060286001	016614		1/4"	65,0	11,0		5
05060410001	101044		5/16"	50,0	12,5		5
05060290001	016638		5/16"	65,0	12,5		5
05060411001	101051		3/8"	50,0	14,0		5
05060288001	016621		3/8"	65,0	14,0		5
05060412001	101068		7/16"	50,0	16,0		5



869/4 M Douilles six pans, magnétiques



	EAN						
Code	4013288	mm		mm	mm		
05060420001	101075	5,5		50,0	11,0		5
05060210001	016652	5,5		65,0	11,0		5
05060421001	101082	6,0		50,0	11,0		5
05060215001	016669	6,0		65,0	11,0		5
05060422001	101099	7,0		50,0	11,0		5
05060220001	016676	7,0		65,0	11,0		5
05060423001	101105	8,0		50,0	12,5		5
05060225001	016683	8,0		65,0	12,5		5
05060424001	101112	9,0		50,0	14,0		5
05060230001	016690	9,0		65,0	14,0		5
05060425001	101129	10,0		50,0	14,0		5
05060235001	016706	10,0		65,0	14,0		5
05060426001	101136	11,0		50,0	16,0		5
05060237001	031501	11,0		65,0	16,0		5
05060427001	101143	12,0		50,0	18,0		5
05060238001	031495	12,0		65,0	17,0		5
05060428001	101150	13,0		50,0	18,0		5
05060240001	016713	13,0		65,0	19,0		5
05060429001	101167		1/4"	50,0	11,0		5
05060255001	016720		1/4"	65,0	11,0		5
05060430001	101174		5/16"	50,0	12,5		5
05060260001	016737		5/16"	65,0	12,5		5
05060431001	101181		3/8"	50,0	14,0		5
05060265001	016744		3/8"	65,0	14,0		5
05060432001	101198		7/16"	50,0	16,0		5

869/4 M SB Douilles six pans, magnétiques



Code	EAN			
	4013288			
05073500001	105691		869/4 M 1x 5.5x50.0	3
05073501001	105707		869/4 M 1x 6.0x50.0	3
05073502001	106506		869/4 M 1x 7.0x50.0	3
05073503001	105714		869/4 M 1x 8.0x50.0	3
05073504001	105721		869/4 M 1x 9.0x50.0	3
05073505001	105738		869/4 M 1x 10.0x50.0	3
05073506001	105745		869/4 M 1x 11.0x50.0	3
05073507001	105752		869/4 M 1x 12.0x50.0	3
05073508001	105769		869/4 M 1x 13.0x50.0	3
05073509001	105776		869/4 M 1x 1/4"x50.0	3
05073510001	105783		869/4 M 1x 3/8"x50.0	3

869/4 M Jeux A SB



Code	EAN		
05073495001	144584	●	1

869/4 M
 1x 7.0x50.0; 1x 8.0x50.0; 1x 10.0x50.0;
 1x 12.0x50.0; 1x 13.0x50.0; 1x 1/4"x50.0;
 1x 5/16"x50.0; 1x 3/8"x50.0

869/9 Douilles six pans

Douille à carré pour vis à tête hexagonale, métrique. Version non magnétique. À emmanchement Halfmoon 4 mm pour connexion directe sur machines.

869/9 Douilles six pans



	EAN	⊙	⏏	∅				
Code	4013288	mm	mm	mm				
05135224001	190505	2,5	44,0	5,0				10
05135225001	190499	3,0	44,0	5,0				10

879/4 Embout à filetage interne

Embout à filetage interne, pour vis à tête filetée et tiges filetées. Hexagonal 1/4", convient pour porte-embouts répondant à la norme DIN ISO 1173-F 6,3.

879/4 Embout à filetage interne



	EAN	⊕	⏏	⏏	∅			
Code	4013288		mm		mm			
05135903001	035059	M8	50,0	2"	12,0			5
05135904001	035066	M10	50,0	2"	12,0			5





Les porte-embouts et adaptateurs



System Impaktor - Pour des exigences de vissage extrêmes

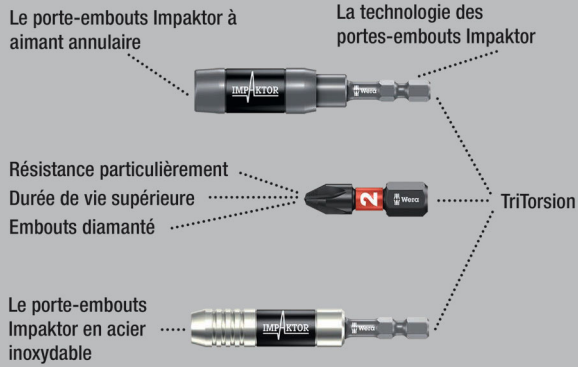

Porte-embouts Impaktor Wera, destiné à amortir les pics d'impulsion extrêmes. Effet de torsion spécifique engendré par ressort à double torsion. Le jonc d'arrêt garantit un positionnement optimal de l'outil dans le support.

L'aimant contribue à un arrimage encore plus ferme de l'embout et de la vis. Le porte-embouts Impaktor en acier inoxydable à jonc d'arrêt et aimant répond aux exigences dynamiques extrêmes en renonçant sciemment aux petits composants plus sensibles sur le plan mécanique. Emploi surtout en vissage industriel robotisé par ex.

Tête : convient pour embouts à emmanchement hexagonal 1/4" conformes à la norme DIN ISO 1173-C 6,3. Emmanchement : hexagonal 1/4", convient pour visseuses à admission répondant à la norme DIN ISO 1173-F 6,3.

897/4 IMP Porte-embouts Impaktor avec jonc d'arrêt et aimant



	EAN							
Code	4013288		mm					
05057675001	157805	1/4"	75	3"	1/4"			5

897/4 IMP R Porte-embouts Impaktor avec aimant annulaire et jonc d'arrêt

vec son aimant annulaire, le porte-embouts Impaktor assure par ailleurs un maintien à toute épreuve des vis longues et lourdes, ce qui permet leur aboutement éclair et en toute sécurité. Idéal aussi pour les travaux au-dessus de la tête.

Lorsque le contexte (travaux sur métal par exemple) fait que l'on préfère se passer de l'aimant, il est possible de retirer ce dernier de la zone de vissage et, partant, de le désactiver. Emploi surtout en vissage mécanisé réalisé à la main. Tête : convient pour embouts à emmanchement hexagonal 1/4" conformes à la norme DIN ISO 1173-C 6,3. Emmanchement : hexagonal 1/4", convient pour visseuses à admission répondant à la norme DIN ISO 1173-F 6,3.

897/4 IMP R Porte-embouts Impaktor avec aimant annulaire et jonc d'arrêt

	EAN							
Code	4013288		mm					
05057676001	157812	1/4"	75	3"	1/4"			5

897/4 IMP R SB Porte-embouts Impaktor avec aimant annulaire et jonc d'arrêt

	EAN							
Code	4013288							
05073990001	157836			897/4 Impaktor R	1x 1/4"x75			3

Rapidaptor : le miraculeux outil fonctionnel et compact

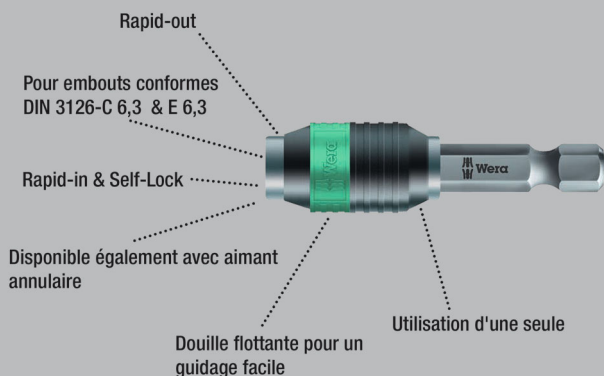

Porte-embouts universel pouvant recevoir des embouts à emmanchement hexagonal 1/4" conformes aux normes DIN ISO 1173-C 6,3 et E 6,3 (ISO 1173). Réalisation acier inoxydable afin d'éviter la rouille erratique.

La technologie Rapidaptor permet l'admission des embouts sans même avoir à actionner la douille. Leur retrait s'effectue par simple poussée vers l'avant – pour un échange éclair des embouts, même d'une seule main. Hexagonal 1/4", convenant aux visseuses à admission répondant à la norme DIN ISO 1173-F 6,3.

3888/4/1 Porte-embouts universel Rapidaptor K, acier inoxydable



	EAN							
Code	4013288		mm			mm		
05071100001	111487	1/4"	50	2"	1/4"	15,0		5

3888/4/1 Porte-embouts universel Rapidaptor K SB, acier inoxydable



Code	EAN							
05073616001	112170					3888/4/1 K 1x 1/4"x50		3

System BiTorsion : pour une durée de vie plus longue

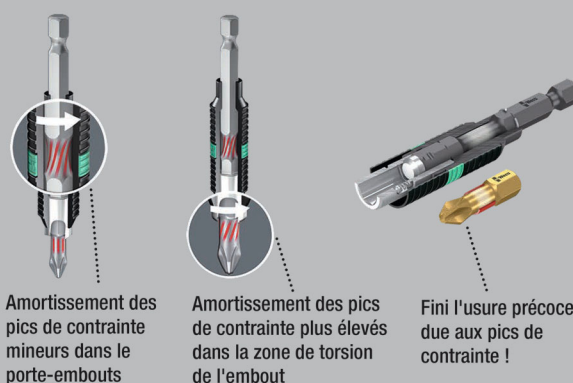

Les adaptateurs BiTorsion de Wera possèdent un ressort de torsion qui absorbe les pics de contrainte mineurs lors du vissage. Leur utilisation conjointe avec les embouts BiTorsion et leur zone de torsion prolongent sensiblement la durée de vie de l'outil.

Les adaptateurs BiTorsion Wera peuvent toutefois aussi être employés avec des embouts conventionnels. Les porte-embouts à serrage rapide Rapidaptor acceptent les embouts 1/4" aussi bien de type DIN ISO 1173-C 6,3 et E 6,3 (série 1 et 4 Wera). L'embout s'insère dans le logement sans actionner la douille. L'embout se verrouille automatiquement au contact de la vis ; il est positionné fermement en toute sécurité. Hexagonal 1/4", convenant aux visseuses à admission répondant à la norme DIN ISO 1173-F 6,3.

897/4 Porte-embouts universel Rapidaptor, BiTorsion



	EAN							
Code	4013288		mm			mm		
05053923001	095633	1/4"	75	3"	1/4"	15,0		5

897/4 R Porte-embouts universel Rapidaptor, BiTorsion SB



Code	EAN							
05073420001	099464					897/4 R 1x 1/4"x75		3

889/4/1 Porte-embouts universel Rapidaptor K

Porte-embouts universel Rapidaptor, pour embouts à emmanchement hexagonal 1/4" répondant aux normes DIN ISO 1173-C 6,3 et E 6,3 (ISO 1173).

Le mandrin Rapidaptor permet l'admission des embouts sans même avoir à actionner la douille. Leur retrait s'effectue par simple poussée vers l'avant – pour un échange éclair des embouts, même d'une seule main. Le puissant aimant permanent assure un maintien à toute épreuve des embouts. Hexagonal 1/4", convient pour visseuses à admission répondant à la norme DIN ISO 1173-F 6,3.

889/4/1 Porte-embouts universel Rapidaptor K



	EAN						
Code	4013288		mm			mm	
05052502001	095626	1/4"	50	2"	1/4"	15,0	5

889/4/1 K Porte-embouts universel Rapidaptor SB



	Code	EAN					
		4013288					
05073421001	099440			889/4/1 K	1x 1/4"x50		3

889/4/1 Porte-embouts universel Rapidaptor



	EAN						
Code	4013288		mm			mm	
05052503001	098016	1/4"	75	3"	1/4"	15,0	5

889/4 Porte-embouts universel Rapidaptor R



	EAN						
Code	4013288		mm			mm	
05052504001	101242	1/4"	100	4"	1/4"	15,0	2

888/4/1 Porte-embouts universel Rapidaptor K

- Version non magnétique

888/4/1 Porte-embouts universel Rapidaptor K



	EAN						
Code	4013288		mm			mm	
05052500001	095619	1/4"	50	2"	1/4"	15,0	5

887/4 Porte-embouts universel Rapidaptor RR, à aimant annulaire

Porte-embouts universel Rapidaptor, pour embouts à emmanchement hexagonal 1/4" répondant aux normes DIN ISO 1173-C 6,3 et E 6,3 (ISO 1173). La douille magnétique flottante et libre offre un maintien à toute épreuve des vis même longues et lourdes.

Le mandrin Rapidaptor permet l'admission des embouts sans même avoir à actionner la douille. Leur retrait s'effectue par simple poussée vers l'avant – pour un échange éclair des embouts, même d'une seule main. Hexagonal 1/4", convient pour visseuses à admission répondant à la norme DIN ISO 1173-F 6,3.

887/4 Porte-embouts universel Rapidaptor RR, à aimant annulaire



	Code	EAN					
		4013288		mm		mm	
05052490001	104045	1/4"	57	2 1/4"	1/4"	16	5

887/4 RR SB Porte-embouts universel Rapidaptor, à aimant annulaire



	Code	EAN					
		4013288					
05073511001	105790			887/4 RR	1x 1/4"x57		3

889/4/1 F Porte-embouts à roue libre Rapidaptor pour tournevis dynamométriques avec manche « revolver »

La fonction de roue libre permet un mouvement de reprise particulièrement rapide sans désengagement lors du serrage à droite. À utiliser notamment avec les tournevis dynamométriques Wera avec manche « pistolet » pour travailler plus rapidement et plus confortablement. La technologie Rapidaptor permet l'insertion des embouts même sans actionner la douille. Un mouvement de coulisse vers l'avant suffit à retirer l'embout. Le changement est ultrarapide, même avec une seule main.

- Plus besoin de désengager et repositionner l'outil lors du vissage à droite avec les tournevis dynamométriques Wera avec manche « pistolet »
- Pour travailler rapidement et sans se fatiguer grâce au mécanisme précis de roue libre
- Conception sans entretien avec des paliers particulièrement minces et robustes d'un fabricant de paliers à roue libre de premier plan
- Couple de serrage transmissible maximal 10,0 Nm
- Admission d'embout avec technologie Rapidaptor pour un changement ultrarapide des embouts, compatible avec les embouts à emmanchement hexagonal 1/4" selon DIN ISO 1173-C 6,3 et E 6,3 et les séries Wera 1 et 4

889/4/1 F Porte-embouts à roue libre Rapidaptor pour tournevis dynamométriques avec manche « revolver »



	EAN						
Code	4013288		mm			mm	
05052501001	217585	1/4"	64	2 33/64"	1/4"	16,5	5

894/4/1 Support/adaptateur universel K

Porte-embouts universel pour l'admission d'embouts à emmanchement hexagonal 1/4" conformes à la norme DIN ISO 1173-C 6,3. Avec mandrin à serrage rapide pour un échange quasi instantané des embouts. Hexagonal 1/4", convient pour visseuses à admission répondant à la norme DIN ISO 1173-F 6,3.

894/4/1 Support/adaptateur universel K



	EAN						
Code	4013288		mm			mm	
05053522001	017512	1/4"	51	2"	1/4"	14,3	5

894/4/1 Support/adaptateur universel



	EAN						
Code	4013288		mm			mm	
05053520001	017505	1/4"	75	3"	1/4"	14,3	5

895/4/1 K Support/adaptateur universel

Porte-embouts universel pour l'admission d'embouts à emmanchement hexagonal 1/4" conformes à la norme DIN ISO 1173-C 6,3. Avec mandrin à serrage rapide pour un échange quasi instantané des embouts. Le puissant aimant permanent assure un maintien à toute épreuve des embouts. Hexagonal 1/4", convient pour visseuses à admission répondant à la norme DIN ISO 1173-F 6,3.

895/4/1 K Support/adaptateur universel



	EAN						
Code	4013288		mm			mm	
05053872001	035158	1/4"	52	2"	1/4"	14,3	5

895/4/1 K Support/adaptateur universel SB



	EAN						
Code	4013288						
05073318001	029195				895/4/1 K	1x 1/4"x52	3

895/4/1 Support/adaptateur universel



	EAN						
Code	4013288		mm			mm	
05053870001	017574	1/4"	77	3"	1/4"	14,3	5

898/4 Support/adaptateur combination

Porte-embouts mixte pour embouts à emmanchement Halfmoon 4 mm (série 9 Wera) et HIOS 4 mm (série 21 Wera) ; avec mandrin à serrage rapide ; emmanchement 1/4", convenant pour visseuses à admission répondant à la norme DIN ISO 1173-F 6,3.

898/4 Support/adaptateur combination



	EAN						
Code	4013288	mm			mm		
05051500001	184177	50	2"	1/4"	10,0		5

898/9 Support/adaptateur combination

Convenant pour embouts à emmanchement Halfmoon 4 mm (série 9 Wera) et HIOS 4 mm (série 21 Wera) ; avec mandrin à serrage rapide ; emmanchement Halfmoon 4 mm.

898/9 Support/adaptateur combination



	EAN						
Code	4013288	mm			mm		
05051501001	184184	50	2"	10,0			5

898/21 Support/adaptateur combination

Convenant pour embouts à emmanchement Halfmoon 4 mm (série 9 Wera) et HIOS 4 mm (série 21 Wera) ; avec mandrin à serrage rapide ; emmanchement HIOS 4 mm.

898/21 Support/adaptateur combination



	EAN						
Code	4013288	mm			mm		
05051502001	184191	50	2"	10,0			5

890/4/1 Support/adaptateur universel

Porte-embouts universel, pour l'admission d'embouts à emmanchement hexagonal 1/4" conformes à la norme DIN ISO 1173-C 6,3.

Le jonc d'arrêt garantit un positionnement optimal de l'outil dans le support. Hexagonal 1/4", convient pour visseuses à admission répondant à la norme DIN ISO 1173-F 6,3.

890/4/1 Support/adaptateur universel



	EAN						
Code	4013288		mm			mm	
05052575001	017239	1/4"	57	2 1/4"	1/4"	11,1	5

893/4/1 K Support/adaptateur universel

Porte-embouts universel pour l'admission d'embouts à emmanchement hexagonal 1/4" conformes à la norme DIN ISO 1173-C 6,3. Douille acier inoxydable pour une protection spécifique contre la corrosion. Hexagonal 1/4", convient pour visseuses à admission répondant à la norme DIN ISO 1173-F 6,3.

893/4/1 K Support/adaptateur universel



	EAN						
Code	4013288		mm			mm	
05134480001	017468	1/4"	50	2"	1/4"	10,5	5

893/4/1 K Support/adaptateur universel SB



	EAN						
Code	4013288						
05073401001	029133			893/4/1 K	1x 1/4"x50		3

899/3/1 Support/adaptateur universel

Douille acier inoxydable pour une protection spécifique contre la corrosion. Le puissant aimant permanent assure un maintien à toute épreuve des embouts. Porte-embouts universel pour l'admission d'embouts à emmanchement hexagonal 1/4" répondant à la norme DIN ISO 1173-C 6,3. Hexagonal 5,5 mm, convient pour visseuses à admission répondant à la norme DIN ISO 1173-B 5,5.

899/3/1 Support/adaptateur universel



	EAN						
Code	4013288		mm		mm	mm	
05053425001	017659	1/4"	72	2 3/4"	5,5	10,5	5

899/4/1 Support/adaptateur universel

Douille acier inoxydable pour une protection spécifique contre la corrosion. Le jonc d'arrêt garantit un positionnement optimal de l'outil dans le support. Le puissant aimant permanent assure un maintien à toute épreuve des embouts. Porte-embouts universel pour l'admission d'embouts à emmanchement hexagonal 1/4" répondant à la norme DIN ISO 1173-C 6,3. Hexagonal 1/4", convient pour visseuses à admission répondant à la norme DIN ISO 1173-F 6,3.

899/4/1 Support/adaptateur universel



	EAN							
Code	4013288	Art.No.		mm		mm	mm	
05053457001	017673	899/4/1 K	1/4"	50	2"	1/4"	10,5	5
05053455001	017666	899/4/1 75	1/4"	75	3"	1/4"	10,5	5
05053459001	036711	899/4/1 100	1/4"	100	4"	1/4"	10,5	5
05053458001	036728	899/4/1 152	1/4"	152	6"	1/4"	10,5	5

899/4/1 Support/adaptateur universel SB



Code	EAN			
05347100001	095268		899/4/1 1x 1/4"x50	3
05073357001	029720		899/4/1 1x 1/4"x75	3
05134398001	099907		899/4/1 1x 1/4"x152	3

899/4/1 Support/adaptateur universel S

Le jonc d'arrêt surépais garantit un positionnement optimal de l'outil dans le support. Le puissant aimant permanent assure un maintien à toute épreuve des embouts.

Porte-embouts universel pour l'admission d'embouts à emmanchement hexagonal 1/4" répondant à la norme DIN ISO 1173-C 6,3. Hexagonal 1/4", convient pour visseuses à admission répondant à la norme DIN ISO 1173-F 6,3.

899/4/1 Support/adaptateur universel S



	EAN						
Code	4013288		mm		mm	mm	
05160976001	105271	1/4"	50	2"	1/4"	10,5	5
05160924001	105264	1/4"	75	3"	1/4"	10,5	5
05160977001	105288	1/4"	100	4"	1/4"	10,5	5
05160979001	105301	1/4"	200	8"	1/4"	10,5	1
05160981001	105325	1/4"	300	12"	1/4"	10,5	1

899/14/1 Support/adaptateur universel

Emmanchement : SDS plus.

899/14/1 Support/adaptateur universel SB



Code	EAN			
05134397001	099891		899/14/1 1x 1/4"x79	3

881/4/1 SB Porte-embouts à butée de profondeur réglable

Pour la construction d'une terrasse, les vis doivent être noyées uniformément dans les planches en bois.

Le porte-embouts 881/4/1 avec butée réglable de la profondeur et anneau en feutre permet une profondeur de vissage régulière et protège les surfaces des traces de frottement. 2 anneaux en feutre de rechange sont fournis.

- Porte-embouts pour noyer uniformément les vis dans les planches en bois pour la construction de terrasses
- Avec butée réglable de la profondeur de vissage
- Anneau en feutre (remplaçable) empêchant les traces de frottement à la surface des planches
- Contient également : 2 anneaux en feutre de rechange

881/4/1 SB Porte-embouts à butée de profondeur réglable



Code	EAN				
05130002001	4013288 219282				1
				881/4/1 1x 1/4"x90 ¹⁾	
				9201 2x 27,0	

¹⁾ Le jeu de pièces de rechange avec 5 anneaux en feutre peut être commandé avec le numéro de code 05130003001.

9200 Anneaux de rechange en feutre pour porte-embouts 881/4/1

- 5 anneaux en feutre de rechange pour porte-embouts 881/4/1 SB avec butée réglable de la profondeur de vissage.
- Anneaux en feutre empêchant les traces de frottement à la surface des planches.

9200 Anneaux de rechange en feutre pour porte-embouts 881/4/1



Code	EAN				
05130003001	4013288 219299				1
				9201 5x 27,0	

896/4/1 SB Porte-embouts à profondeur de vissage réglable

Adaptateur de vissage haute qualité, en aluminium ; possibilité de réglage en continu de la profondeur de vissage, permettant le noyage de vis en affleurement.

896/4/1 SB Porte-embouts à profondeur de vissage réglable

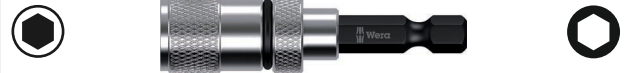

Code	EAN				
05073210001	4013288 178725			896/4/1 1x 1/4"x50	1

870/1 Tige d'outil (élément de liaison)

Tige d'outil pour douilles de vissage.

Tête : carré mâle 1/4". Emmanchement : hexagonal 1/4".

870/1 Tige d'outil (élément de liaison)



	EAN					
Code	4013288		mm			
05136000001 ¹⁾	016997	1/4"	25	1"	1/4"	5

¹⁾ Avec bille ; pour douilles à carré à actionnement manuel

870/4 Tige d'outils (élément de liaison)

Tige d'outil (élément de liaison) pour douilles actionnées à la main. À bille. Tête : carré mâle 1/4".

Emmanchement : hexagonal 1/4".

870/4 Tige d'outils (élément de liaison)



	EAN					
Code	4013288		mm			
05311517001 ¹⁾	098214	1/4"	50	2"	1/4"	10

¹⁾ Avec bille ; pour douilles à carré à actionnement manuel

870/4 SB



Code	EAN			
05134399001	4013288	099914	870/4 A	3
			1x 1/4"x50 ¹⁾	

¹⁾Avec bille ; pour douilles à carré à actionnement manuel

870/2 Adaptateur

Tige d'outil pour douilles machines, à tête carré mâle.
Emmanchement hexagonal 5/16".

870/2 Adaptateur

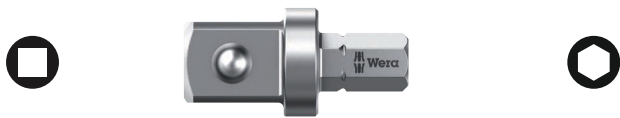

Code	EAN	□	⌈	⌋	⊙		
05136001001 ¹⁾	184245	3/8"	30	1 3/16"	5/16"		5
05136002001 ¹⁾	184269	1/2"	35	1 3/8"	5/16"		5

¹⁾Avec bille ; pour douilles à carré à actionnement manuel

870/4 Tige d'outils (éléments de liaison)

Tige d'outil (élément de liaison) pour douilles machines, à tête carré mâle, signée Wera.
Emmanchement : hexagonal 1/4".

870/4 Tige d'outils (éléments de liaison)



Code	EAN	□	⌈	⌋	⊙		
05050205001 ¹⁾	017055	1/4"	50	2"	1/4"		5
05050210001 ¹⁾	017062	1/4"	100	4"	1/4"		5
05050215001 ¹⁾	017079	3/8"	50	2"	1/4"		5
05050220001 ¹⁾	017086	3/8"	100	4"	1/4"		5

¹⁾Avec goupille à ressort ; pour douilles machines

870/4/7 Jeux A SB



Code	EAN			
05073200001	4013288	139115	870/4	1
			1x 1/4"x50 ¹⁾ ; 1x 3/8"x50 ¹⁾	
			870/7	
			1x 1/2"x75 ¹⁾	

¹⁾Avec goupille à ressort ; pour douilles machines

870/14 Tige d'outil (élément de liaison)

Tige d'outil pour douilles machines.
À tête carré mâle.
Emmanchement : SDS plus.

870/14 Tige d'outil (élément de liaison)



Code	EAN	□	⌈	⌋			
05050650001 ¹⁾	017208	1/4"	70	2 3/4"			5

¹⁾Avec goupille à ressort ; pour douilles machines

870/7 Tige d'outils (élément de liaison)

Tige d'outil pour douilles machines. À tête carré mâle.
Hexagonal 7/16", convient pour visseuses à admission répondant à la norme DIN ISO 1173-F 11,2.

870/7 Tige d'outils (élément de liaison)



Code	EAN	□	⌈	⌋	⊙		
05050510001 ¹⁾	017178	1/2"	75	3"	7/16"		5

¹⁾Avec goupille à ressort ; pour douilles machines

781 A Adaptateurs 1/4"

Adaptateur carré femelle 1/4" vers carré mâle 3/8" (1/2"). Pour l'utilisation manuelle et mécanique (sans choc), avec gorge à bille pour bloquer la douille en toute sécurité, moletage à l'arrière pour une meilleure prise en mode manuel ; chrome-vanadium, chromé mat.

- Avec emmanchement carré 1/4"
- Avec blocage sûr de la douille
- En chrome-vanadium pour une meilleure résistance

781 A Adaptateurs 1/4"



Code	EAN	Art.No.	mm	mm	mm	mm	mm
05042670001	221193	781 A/B	3/8"	25,2	1"	1/4"	1
05042671001	221209	781 A/C	1/2"	36,0	1 27/64"	1/4"	1

781 B Adaptateurs 3/8"

Adaptateur carré femelle 3/8" vers carré mâle 1/4" (1/2"). Pour l'utilisation manuelle et mécanique (sans choc), avec gorge à bille pour bloquer la douille en toute sécurité, moletage à l'arrière pour une meilleure prise en mode manuel ; chrome-vanadium, chromé mat.

- Avec emmanchement carré 3/8"
- Avec blocage sûr de la douille
- En chrome-vanadium pour une meilleure résistance

781 B Adaptateurs 3/8"



Code	EAN	Art.No.	mm	mm	mm	mm	mm
05042672001	221247	781 B/A	1/4"	27,0	1 1/16"	3/8"	1
05042673001	221056	781 B/C	1/2"	36,0	1 27/64"	3/8"	1

781 C Adaptateurs 1/2"

Adaptateur carré femelle 1/2" vers carré mâle 3/8". Pour l'utilisation manuelle et mécanique (sans choc), avec gorge à bille pour bloquer la douille en toute sécurité, moletage à l'arrière pour une meilleure prise en mode manuel ; chrome-vanadium, chromé mat.

- Avec emmanchement carré 1/2"
- Avec blocage sûr de la douille
- En chrome-vanadium pour une meilleure résistance

781 C Adaptateurs 1/2"



Code	EAN	Art.No.	mm	mm	mm	mm	mm
05042674001	221216	781 C/B	3/8"	35,5	1 25/64"	1/2"	1

781/5 Set 1

Sangle textile robuste (Belt) avec 5 adaptateurs :
 781 A : adaptateur carré 1/4", pour douilles 3/8" et 1/2" avec blocage à bille ;
 781 B : adaptateur carré 3/8", pour douilles 1/4" et 1/2" avec blocage à bille ;
 781 C : adaptateur carré 1/2", pour douilles 3/8" avec blocage à bille.

- Jeu de 5 adaptateurs pour douilles
- Avec blocage sûr de la douille
- Avec emmanchement carré
- Avec tête carrée mâle
- En chrome-vanadium pour une meilleure résistance

781/5 Set 1



Code	EAN	Art.No.	mm	mm	mm	mm	mm
05042680001	221223						1
		781 A	1x 781 A/B, 3/8"x25,2x1/4"; 1x 781 A/C, 1/2"x36,0x1/4"				
		781 B	1x 781 B/A, 1/4"x27,0x3/8"; 1x 781 B/C, 1/2"x36,0x3/8"				
		781 C	1x 781 C/B, 3/8"x35,5x1/2"				
		Belt 781 0/5	1x 45,0x210,0				

784 A Élément de liaison 1/4" avec mandrin à serrage rapide Wera

Élément de liaison (adaptateur) carré sur hexagone. Avec mandrin à serrage rapide pour un échange éclair des embouts. Convient pour l'admission d'embouts à emmanchement hexagonal 1/4" répondant à la norme DIN ISO 1173-C 6,3. Emmanchement : carré femelle 1/4".

784 A Élément de liaison 1/4" avec mandrin à serrage rapide Wera



	EAN							
Code	4013288	Art.No.		mm				
05042750001	008022	784 A/1	1/4"	30	1 3/16"	1/4"		5

784 B Éléments de liaison 3/8" avec mandrin à serrage rapide Wera



	EAN							
Code	4013288	Art.No.		mm				
05042755001	008039	784 B/1	1/4"	43	1 5/8"	3/8"		5
05042765001	008046	784 B/2	5/16"	50	2"	3/8"		5

784 C Éléments de liaison 1/2" avec mandrin à serrage rapide Wera



	EAN							
Code	4013288	Art.No.		mm				
05042760001	008053	784 C/1	1/4"	50	2"	1/2"		5
05042768001	008060	784 C/2	5/16"	50	2"	1/2"		5

780 A Éléments de liaison 1/4"

Élément de liaison (adaptateur) carré sur hexagone. Convient pour embouts à emmanchement hexagonal 1/4" répondant à la norme DIN ISO 1173-C 6,3. Emmanchement : carré femelle 1/4".

780 A Éléments de liaison 1/4"



	EAN							
Code	4013288	Art.No.		mm				
05042605001	007940	780 A/1	1/4"	25	1"	1/4"		5

780 B Éléments de liaison 3/8"



	EAN							
Code	4013288	Art.No.		mm				
05042655001	007971	780 B/1	1/4"	30	1 3/16"	3/8"		5
05344511001 ¹⁾	113450	780 B/1-S	1/4"	30	1 3/16"	3/8"		5
05042665001	007988	780 B/2	5/16"	30	1 3/16"	3/8"		5
05344512001 ¹⁾	113467	780 B/2-S	5/16"	30	1 3/16"	3/8"		5

¹⁾S = extra fort

780 C Éléments de liaison 1/2"



	EAN							
Code	4013288	Art.No.		mm				
05042705001	007995	780 C/1	1/4"	35	1 3/8"	1/2"		5
05344513001	113474	780 C/1-S	1/4"	35	1 3/8"	1/2"		5
05042715001	008008	780 C/2	5/16"	35	1 3/8"	1/2"		5
05344514001 ¹⁾	113481	780 C/2-S	5/16"	35	1 3/8"	1/2"		5

¹⁾S = extra fort



Tool-Check PLUS

Wera

Wera
Be a Tool Pro.

5.5 6 7 8 10 12 13

Les assortiments



System Impaktor - Pour des exigences de vissage extrêmes

Le porte-embouts Impaktor à aimant annulaire

La technologie des portes-embouts Impaktor

Résistance particulièrement
Durée de vie supérieure
Embouts diamanté

TriTorsion

Le porte-embouts Impaktor en acier inoxydable

Tirant parti à fond des propriétés du matériau et caractérisée par un ajustement géométrique optimal, la technologie Impaktor offre des durées de vie supérieures à la moyenne, même face à des contraintes extrêmes ; particulièrement indiquée pour l'emploi avec visseuses à impact/percussion usuelles.

Le revêtement diamanté rugueux garnissant la pointe des embouts permet, grâce à une résistance frictionnelle accrue, d'éviter le ripage hors de la vis. Le profil et le calibre des embouts sont faciles à distinguer grâce au repère d'outils « Take it easy » d'identification des calibres par couleur.

Le Bit-Check multicomposants convainc par son faible poids et son encombrement minimal. Le matériau souple composant la partie inférieure du Bit-Check permet de coincer les embouts en toute sécurité dans leur rangement, tout en assurant un prélèvement facile.

Bit-Check 30 Impaktor 1

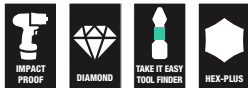

Code	EAN		
05057690001	4013288 156778		1
		<ul style="list-style-type: none"> ● 897/4 Impaktor R 1x 1/4"x75 ⊕ 851/1 IMP DC 2x PH 1x25; 3x PH 2x25; 2x PH 3x25 ⊕ 855/1 IMP DC 2x PZ 1x25; 3x PZ 2x25; 2x PZ 3x25 ⊕ 867/1 IMP DC 1x TX 10x25; 1x TX 15x25; 2x TX 20x25; 3x TX 25x25; 2x TX 30x25; 2x TX 40x25 ○ 840/1 IMP DC 1x 3,0x25; 1x 4,0x25; 1x 5,0x25; 1x 6,0x25 	

Bit-Check 30 Impaktor 2



Code	EAN		
05057697001	4013288 203946		1
		<ul style="list-style-type: none"> ● 897/4 Impaktor 1x 1/4"x75 ⊕ 851/1 IMP DC 2x PH 1x25; 3x PH 2x25; 2x PH 3x25 ⊕ 855/1 IMP DC 2x PZ 1x25; 3x PZ 2x25; 2x PZ 3x25 ⊕ 867/1 IMP DC 1x TX 10x25; 1x TX 15x25; 2x TX 20x25; 3x TX 25x25; 2x TX 30x25; 2x TX 40x25 ○ 840/1 IMP DC 1x 3,0x25; 1x 4,0x25; 1x 5,0x25; 1x 6,0x25 	

Bit-Check 10 Impaktor 1



Code	EAN		
05057680001	4013288 156785		10
		<ul style="list-style-type: none"> ● 897/4 Impaktor R 1x 1/4"x75 ⊕ 851/1 IMP DC 1x PH 2x25; 1x PH 3x25 ⊕ 855/1 IMP DC 1x PZ 2x25; 1x PZ 3x25 ⊕ 867/1 IMP DC 1x TX 20x25; 1x TX 25x25; 1x TX 30x25 ○ 840/1 IMP DC 1x 4,0x25; 1x 5,0x25 	

Bit-Check 10 Impaktor 1 SB



Code	EAN			
05073980001	158574	4013288		1
			<ul style="list-style-type: none"> 897/4 Impaktor R 1x 1/4"x75 851/1 IMP DC 1x PH 2x251x PH 3x25 855/1 IMP DC 1x PZ 2x251x PZ 3x25 867/1 IMP DC 1x TX 20x251x TX 25x251x TX 30x25 840/1 IMP DC 1x 4.0x251x 5.0x25 	

Bit-Check 10 Impaktor 2



Code	EAN			
05057682001	156792	4013288		10
			<ul style="list-style-type: none"> 897/4 Impaktor R 1x 1/4"x75 851/1 IMP DC 3x PH 2x25; 1x PH 3x25 867/1 IMP DC 3x TX 25x25; 1x TX 30x25; 1x TX 40x25 	

Bit-Check 10 Impaktor 3



Code	EAN			
05057683001	156761	4013288		10
			<ul style="list-style-type: none"> 897/4 Impaktor R 1x 1/4"x75 855/1 IMP DC 3x PZ 2x25; 1x PZ 3x25 867/1 IMP DC 3x TX 25x25; 1x TX 30x25; 1x TX 40x25 	

Bit-Check 10 Impaktor 4



Code	EAN			
05057417001	180148	4013288		10
			<ul style="list-style-type: none"> 897/4 Impaktor 1x 1/4"x75 855/1 IMP DC 3x PZ 2x25; 1x PZ 3x25 867/1 IMP DC 2x TX 20x25; 2x TX 25x25; 1x TX 30x25 	

Bit-Check 10 PZ Impaktor 1



Code	EAN			
05057684001	157829	4013288		10
			<ul style="list-style-type: none"> 897/4 Impaktor R 1x 1/4"x75 855/1 IMP DC 7x PZ 2x25; 2x PZ 3x25 	

Bit-Check 10 TX Impaktor 1



Code	EAN			
05057688001	163394	4013288		10
			<ul style="list-style-type: none"> 897/4 Impaktor R 1x 1/4"x75 867/1 IMP DC 3x TX 20x25; 3x TX 25x25; 2x TX 30x25; 1x TX 40x25 	

Bit-Check 6 Impaktor 1



Code	EAN		
	4013288		
05057695001	157751		10
		+	851/4 IMP DC 1x PH 2x50; 1x PH 3x50
		+	855/4 IMP DC 1x PZ 2x50; 1x PZ 3x50
		+	867/4 IMP DC 1x TX 25x50; 1x TX 30x50

Bit-Check 6 Impaktor 1 SB



Code	EAN		
	4013288		
05073890001	158635		1
		+	851/4 IMP DC 1x PH 2x50; 1x PH 3x50
		+	855/4 IMP DC 1x PZ 2x50; 1x PZ 3x50
		+	867/4 IMP DC 1x TX 25x50; 1x TX 30x50

Bit-Check 6 PH Impaktor 1



Code	EAN		
	4013288		
05057691001	157713		20
		+	851/4 IMP DC 4x PH 2x50; 2x PH 3x50

Bit-Check 6 PZ Impaktor 1



Code	EAN		
	4013288		
05057692001	157737		20
		+	855/4 IMP DC 4x PZ 2x50; 2x PZ 3x50

Bit-Check 6 TX Impaktor 1



Code	EAN		
	4013288		
05057693001	157744		20
		+	867/4 IMP DC 2x TX 20x50; 2x TX 25x50; 1x TX 30x50; 1x TX 40x50

Kraftform Stainless : en acier inoxydable pour éviter la rouille

Matériau inox permettant d'éviter la rouille erratique

Aptitude à l'atelier - garantie par trempage cryogénique sous vide

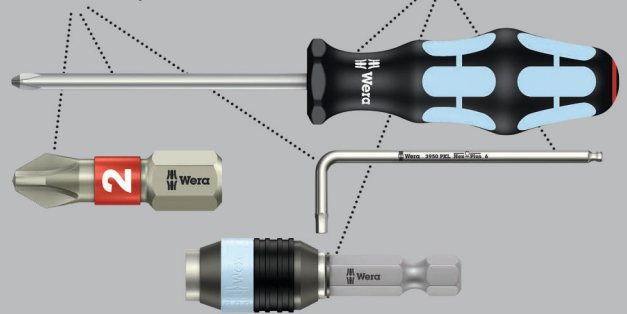

Bit-Check positionnable debout, contenant des embouts haute qualité en acier inoxydable, permettant d'éviter la rouille erratique disgracieuse. Le Bit-Check multicomposants convainc par son faible poids et son encombrement minimal. Le matériau souple composant la partie inférieure du Bit-Check permet de coincer les embouts en toute sécurité dans leur rangement, tout en assurant un prélèvement facile.

Le profil et le calibre des embouts sont faciles à distinguer grâce au repère d'outils « Take it easy » d'identification des calibres par couleur.

Bit-Check 30 Stainless 1



Code	EAN			
05071109001	115126			1
		●	3888/4/1 K 1x 1/4"x50	
		+	3851/1 TS PH 1x PH 1x25; 3x PH 2x25; 1x PH 3x25	
		+	3855/1 TS PZ 2x PZ 1x25; 3x PZ 2x25; 1x PZ 3x25	
		✦	3867/1 TS TORX® 2x TX 10x25; 2x TX 15x25; 3x TX 20x25; 3x TX 25x25; 2x TX 30x25; 1x TX 40x25	
		○	3840/1 TS 1x 2,5x25; 1x 3,0x25; 1x 4,0x25; 1x 5,0x25; 1x 5,5x25 ¹⁾	

¹⁾Sans zone de torsion

Bit-Check 10 Stainless 1



Code	EAN			
05071110001	111494			10
		●	3888/4/1 K 1x 1/4"x50	
		+	3851/1 TS PH 1x PH 2x25	
		+	3855/1 TS PZ 1x PZ 1x25; 2x PZ 2x25	
		✦	3867/1 TS TORX® 1x TX 10x25; 1x TX 15x25; 1x TX 20x25; 1x TX 25x25; 1x TX 30x25	

Bit-Check 10 Stainless 1 SB



Code	EAN			
05073630001	112163			1
		●	3888/4/1 K 1x 1/4"x50	
		+	3851/1 TS PH 1x PH 2x25	
		+	3855/1 TS PZ 1x PZ 1x25; 2x PZ 2x25	
		✦	3867/1 TS TORX® 1x TX 10x25; 1x TX 15x25; 1x TX 20x25; 1x TX 25x25; 1x TX 30x25	

Bit-Check 6 Stainless 1 SB

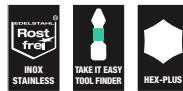

Code	EAN			
05073634001	164636			1
		+	3855/4 2x PZ 2x50	
		✦	3867/4 TORX® 1x TX 20x50; 2x TX 25x50	
		○	3840/4 Hex-Plus 1x 5.5x50	



System BiTorsion : pour une durée de vie plus longue

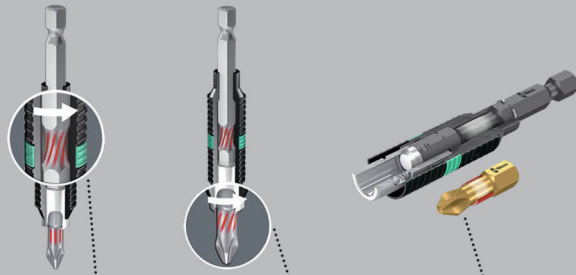

Amortissement des pics de contrainte mineurs dans le porte-embouts

Amortissement des pics de contrainte plus élevés dans la zone de torsion de l'embout

Finie l'usure précoce due aux pics de contrainte !

Bit-Safe 61 BiTorsion 1

Robuste housse textile contenant embouts et porte-embouts. 61 pièces. 49 embouts BiTorsion pour une haute longévité, en version diamantée (BDC) pour un positionnement sûr dans la vis, extra-rigides (TZ) pour emploi universel, extra-durs (BTH) ; 11 embouts, extra-rigides (Z), pour emploi universel.

1 porte-embouts universel 889/4/1 K avec mandrin à serrage rapide pour utilisation sur visseuse ou porte-mèches de perceuse électronique.

Le profil et calibre des embouts sont faciles à identifier grâce au repéreur d'outils Wera « Take it easy » à codage couleur et marquage bien visible. La housse textile à faible encombrement assure une mobilité élevée à l'utilisateur.

Grâce au poids nettement réduit d'un jeu d'outils, le port de la housse est plus agréable. Lorsque la housse textile est déposée, elle n'endommage pas les surfaces fragiles, tout en étant malgré tout incroyablement robuste. Elle supporte même une chute sans que son contenu ou elle-même soient endommagés.

Bit-Safe 61 BiTorsion 1



Code	EAN		
	4013288		
05057441001	179937		1
		889/4/1 K 1x 1/4"x50	
		851/1 BDC PH 1x PH 1x25; 2x PH 2x25; 1x PH 3x25	
		851/1 BTZ PH 2x PH 1x25; 8x PH 2x25; 1x PH 3x25	
		855/1 BDC PZ 1x PZ 1x25; 2x PZ 2x25; 1x PZ 3x25	
		855/1 BTH PZ 2x PZ 1x25; 8x PZ 2x25; 1x PZ 3x25	
		867/1 TORX® BTZ 3x TX 10x25; 2x TX 15x25; 4x TX 20x25; 4x TX 25x25; 2x TX 30x25; 1x TX 40x25	
		800/1 BDC 1x 0,8x5,5x25; 1x 1,0x5,5x25; 1x 1,2x6,5x25	
		840/1 BTZ Hex-Plus 3x 2,5x25; 3x 3,0x25; 3x 4,0x25; 2x 5,0x25	

Bit-Checks BiTorsion

Embout BiTorsion avec zone de torsion, dans laquelle est rejetée l'énergie cinétique lors des pics de charge. D'où un gain significatif de longévité du produit.

Durée de vie maximale en combinaison avec le porte-embouts assorti. Le Bit-Check multicomposants convainc par son faible poids et son encombrement minimal.

Le matériau souple composant la partie inférieure du Bit-Check permet de coincer les embouts en toute sécurité dans leur rangement, tout en assurant un prélèvement facile.

Bit-Check 30 BiTorsion 1



Code	EAN			
05057430001	4013288 179821			1
		●○	889/4/1 K 1x 1/4"x50	
		+	851/1 BTZ PH 2x PH 1x25; 5x PH 2x25; 2x PH 3x25	
		+	855/1 BTZ PZ 2x PZ 1x25; 6x PZ 2x25; 2x PZ 3x25	
		✳	867/1 TORX® BTZ 1x TX 10x25; 2x TX 15x25; 2x TX 20x25; 2x TX 25x25; 2x TX 30x25; 1x TX 40x25	

Bit-Check 12 BiTorsion 1



Code	EAN			
05057420001	4013288 179869			10
		●○	889/4/1 K 1x 1/4"x50	
		+	851/1 BTZ PH 1x PH 1x25; 2x PH 2x25	
		+	855/1 BTZ PZ 1x PZ 1x25; 2x PZ 2x25	
		✳	867/1 TORX® BTZ 1x TX 10x25; 1x TX 15x25; 1x TX 20x25; 1x TX 25x25; 1x TX 30x25	

Bit-Check 12 BiTorsion 1 SB



Code	EAN			
05136385001	4013288 213969			1
		●○	889/4/1 K 1x 1/4"x50	
		+	851/1 BTZ PH 1x PH 1x25; 2x PH 2x25	
		+	855/1 BTZ PZ 1x PZ 1x25; 2x PZ 2x25	
		✳	867/1 TORX® BTZ 1x TX 10x25; 1x TX 15x25; 1x TX 20x25; 1x TX 25x25; 1x TX 30x25	



Bit-Check 10 BiTorsion 1



Code	EAN		
05056374001	4013288 095688		10
		● 897/4 R 1x 1/4"x75	
		⊕ 851/1 BTZ PH 1x PH 1x25; 1x PH 2x25; 1x PH 3x25	
		⊕ 855/1 BTZ PZ 1x PZ 1x25; 1x PZ 2x25; 1x PZ 3x25	
		⊖ 800/1 BTZ 1x 0,8x5,5x25; 1x 1,0x5,5x25; 1x 1,2x6,5x25	

Bit-Check 10 BiTorsion 3 SB



Code	EAN		
05073418001	4013288 128157		1
		● 897/4 R 1x 1/4"x75	
		⊕ 851/1 BTZ PH 1x PH 2x25	
		⊕ 855/1 BTZ PZ 1x PZ 1x25; 1x PZ 2x25; 1x PZ 3x25	
		⊕ 867/1 TORX® BTZ 1x TX 10x25; 1x TX 15x25; 1x TX 20x25; 1x TX 25x25; 1x TX 30x25	

Bit-Check 10 PZ BiTorsion 2



Code	EAN		
05347153001	4013288 107152		10
		● 897/4 R 1x 1/4"x75	
		⊕ 855/1 BTH PZ 1x PZ 1x25; 7x PZ 2x25; 1x PZ 3x25	

Embout à revêtement diamant

Les minuscules particules de diamant appliquées sur la pointe de l'outil viennent littéralement «mordre» dans la vis

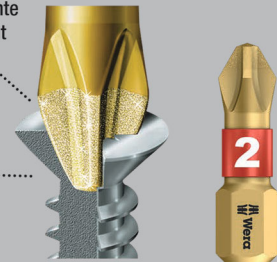

Positionnement sûr de l'embout dans la tête de vis

Embout à pointe garnie de minuscules particules diamantées. Celles-ci permettent un positionnement sûr dans la vis, réduisent la force de compression nécessaire et diminuent le risque de ripage. Embouts à zone BiTorsion, dans laquelle est rejetée l'énergie cinétique lors des pics de charge. D'où un gain significatif de longévité du produit.

Le Bit-Check multicomposants convainc par son faible poids et son encombrement minimal.

Le matériau souple composant la partie inférieure du Bit-Check permet de coincer les embouts en toute sécurité dans leur rangement, tout en assurant un prélèvement facile.

Le profil et le calibre des embouts sont faciles à distinguer grâce au repère d'outils « Take it easy » d'identification des calibres par couleur.

Bit-Check 30 Diamond 1



Code	EAN			
	4013288			
05057431001	179814			1
			889/4/1 K 1x 1/4"x50	
			851/1 BDC PH 2x PH 1x25; 4x PH 2x25; 1x PH 3x25	
			855/1 BDC PZ 2x PZ 1x25; 4x PZ 2x25; 1x PZ 3x25	
			867/1 TORX® BDC 2x TX 10x25; 2x TX 15x25; 3x TX 20x25; 3x TX 25x25; 1x TX 30x25; 1x TX 40x25	
			800/1 BDC 1x 0,8x5,5x25; 1x 1,0x5,5x25; 1x 1,2x6,5x25	

Bit-Check 12 Diamond 1



Code	EAN			
	4013288			
05057421001	180025			10
			889/4/1 K 1x 1/4"x50	
			851/1 BDC PH 1x PH 1x25; 2x PH 2x25	
			855/1 BDC PZ 1x PZ 1x25; 2x PZ 2x25	
			867/1 TORX® BDC 1x TX 10x25; 1x TX 15x25; 1x TX 20x25; 1x TX 25x25; 1x TX 30x25	

Bit-Check 12 Diamond 1 SB



Code	EAN			
	4013288			
05136392001	213976		889/4/1 K 1x 1/4"x50	1
			851/1 BDC PH 1x PH 1x25; 2x PH 2x25	
			855/1 BDC PZ 1x PZ 1x25; 2x PZ 2x25	
			867/1 TORX® BDC 1x TX 10x25; 1x TX 15x25; 1x TX 20x25; 1x TX 25x25; 1x TX 30x25	

Bit-Check 7 Diamond 1



Code	EAN			
	4013288			
05057416001	179999			10
			889/4/1 K 1x 1/4"x50	
			851/1 BDC PH 1x PH 1x25; 1x PH 2x25	
			855/1 BDC PZ 1x PZ 1x25; 1x PZ 2x25	
			800/1 BDC 1x 1,0x5,5x25; 1x 1,2x6,5x25	



Bit-Check 7 Diamond 1 SB

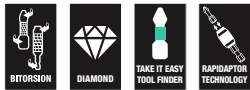

Code	EAN		
05073419001	183682	889/4/1 K 1x 1/4"x50	1
		851/1 BDC PH 1x PH 1x25; 1x PH 2x25	
		855/1 BDC PZ 1x PZ 1x25; 1x PZ 2x25	
		800/1 BDC 1x 1.0x5.5x25; 1x 1.2x6.5x25	

Bit-Check 7 PZ Diamond 1



Code	EAN		
05057412001	180001	889/4/1 K 1x 1/4"x50	10
		855/1 BDC PZ 2x PZ 1x25; 3x PZ 2x25; 1x PZ 3x25	

Bit-Check 7 TX Diamond 1



Code	EAN		
05057415001	180018	889/4/1 K 1x 1/4"x50	10
		867/1 TORX® BDC 1x TX 10x25; 1x TX 15x25; 1x TX 20x25; 1x TX 25x25; 1x TX 30x25; 1x TX 40x25	

Housses textiles



Bit-Safe 61 Universal 1

Vaste assortiment d'embouts. 61 pièces, dans un robuste Bit-Safe. Permet d'embrasser d'un coup d'œil les outils présents ; les embouts dont on n'a pas besoin restent cantonnés dans l'assortiment et ne sont pas égarés.

Avec 1 porte-embouts universel à technologie Rapidaptor : permet l'admission des embouts sans même avoir à actionner la douille. Leur retrait s'effectue par simple poussée vers l'avant – pour un échange éclair des embouts, même d'une seule main.

Le puissant aimant permanent offre un maintien à toute épreuve des embouts. Possibilité d'utilisation sur visseuse ou porte-mèches de perceuse électronique.

Bit-Safe 61 Universal 1



Code	EAN			
05057122001	4013288 100689			1
		● ○	889/4/1 K 1x 1/4"x50	
		+	851/1 TZ 3x PH 1x25; 10x PH 2x25; 2x PH 3x25	
		+	855/1 TZ 3x PZ 1x25; 10x PZ 2x25; 2x PZ 3x25	
		✦	867/1 TZ TORX® 2x TX 10x25; 3x TX 15x25; 3x TX 20x25; 3x TX 25x25; 3x TX 30x25; 2x TX 40x25	
		⊖	800/1 TZ 1x 0,6x4,5x25; 1x 1,0x5,5x25; 1x 1,2x6,5x25	
		○	840/1 Z 3x 2,5x25; 3x 3,0x25; 3x 4,0x25; 2x 5,0x25	
			Bande autocollante 120 1x 50,0x120,0	

Bit-Safe 43 Universal 1

43 pièces. Robuste housse textile contenant des embouts pour emploi universel.

1 porte-embouts universel 899/4/1 avec douille inox, jonc d'arrêt et puissant aimant permanent, pour utilisation sur visseuse ou porte-mèches de perceuse électronique.

Bit-Safe 43 Universal 1



Code	EAN			
05057450001	4013288 179951			1
		● ○	899/4/1 1x 1/4"x50	
		+	851/1 Z 1x PH 2x25	
		+	851/4 TZ 1x PH 1x50; 2x PH 2x50	
		+	855/1 Z 2x PZ 1x25; 5x PZ 2x25; 2x PZ 3x25	
		✦	855/4 TZ 1x PZ 1x50; 2x PZ 2x50	
		✦	867/1 TORX® 3x TX 10x25; 4x TX 15x25; 4x TX 20x25; 4x TX 25x25; 4x TX 30x25; 1x TX 40x25	
		✦	867/4 Z TORX® 1x TX 10x50; 1x TX 15x50; 1x TX 20x50; 1x TX 25x50; 1x TX 30x50; 1x TX 40x50	
			Bande autocollante 120 1x 50,0x120,0	



Bit-Check 30 Universal 1

29 embouts dans un espace ultra-réduit. Prélèvement et remise en place faciles des embouts.

Le mandrin Rapidaptor garantit leur échange en un éclair. Avec garnissage universel couvrant tous les domaines d'application.

Bit-Check 30 Universal 1



Code	EAN		
05056440001	115096		1
		●○ 889/4/1 K 1x 1/4"x50	
		⊕ 851/1 TZ PH 2x PH 1x25; 3x PH 2x25; 1x PH 3x25	
		⊕ 855/1 TH PZ 2x PZ 1x25; 3x PZ 2x25; 1x PZ 3x25	
		⊕ 867/1 TZ TORX® 1x TX 10x25; 1x TX 15x25; 1x TX 20x25; 1x TX 25x25; 1x TX 30x25; 1x TX 40x25	
		⊕ 867/1 Z TORX® B0 1x TX 10x25; 1x TX 15x25; 1x TX 20x25; 1x TX 25x25; 1x TX 30x25	
		◐ 800/1 TZ 1x 1,0x5,5x25	
		○ 840/1 Z Hex-Plus 1x 3,0x25; 1x 4,0x25; 1x 5,0x25; 1x 6,0x25; 1x 8,0x25	

Bit-Check 30 TX Universal 1

30 pièces. Embouts extra-rigides pour emploi universel.

1 support universel 899/4/1 K utilisable sur visseuse ou porte-mèches de perceuse électronique. Incluant des embouts TORX® extra-rigides, pour emploi universel.

Bit-Check 30 TX Universal 1



Code	EAN		
05057908001	163820		10
		●○ 899/4/1 1x 1/4"x50	
		⊕ 867/1 TORX® 3x TX 10x25; 5x TX 15x25; 8x TX 20x25; 7x TX 25x25; 4x TX 30x25; 2x TX 40x25	

Bit-Check 30 TX Universal 1 SB



Code	EAN		
05057900001	229618		1
		●○ 899/4/1 1x 1/4"x50	
		⊕ 867/1 TORX® 3x TX 10x25; 5x TX 15x25; 8x TX 20x25; 7x TX 25x25; 4x TX 30x25; 2x TX 40x25	

Bit-Check 10 Universal 1

- Embouts extra-rigides, pour un usage universel
- Porte-embouts universel à changement rapide

Bit-Check 10 Universal 1

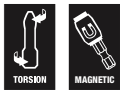

Code	EAN		
05056161001	4013288 033772		10
		●○ 895/4/1 K 1x 1/4"x52	
		⊕ 851/1 TZ PH 1x PH 1x25; 1x PH 2x25; 1x PH 3x25	
		⊕ 855/1 TZ PZ 1x PZ 1x25; 1x PZ 2x25; 1x PZ 3x25	
		⊖ 800/1 TZ 1x 0,8x5,5x25; 1x 1,0x5,5x25; 1x 1,2x6,5x25	

Bit-Check 10 Universal 2

- Embouts extra-rigides
- Embouts Torsion contre l'usure précoce
- Porte-embouts universel à changement rapide et puissant aimant permanent

Bit-Check 10 Universal 2



Code	EAN		
05134200001	4013288 038821		10
		●○ 895/4/1 K 1x 1/4"x52	
		⊕ 855/1 TH PZ 1x PZ 1x25; 2x PZ 2x25	
		⊕ 867/1 TORX® 1x TX 10x25; 1x TX 15x25; 1x TX 20x25; 1x TX 25x25; 1x TX 30x25; 1x TX 40x25	

Bit-Check 10 Universal 3

- Embouts extra-rigides, pour un usage universel
- Attachement Rapidaptor pour un changement rapide des embouts

Bit-Check 10 Universal 3



Code	EAN		
05056375001	4013288 095695		10
		●○ 889/4/1 K 1x 1/4"x50	
		⊕ 851/1 TZ PH 1x PH 1x25; 1x PH 2x25; 1x PH 3x25	
		⊕ 855/1 TZ PZ 1x PZ 1x25; 1x PZ 2x25; 1x PZ 3x25	
		⊖ 800/1 TZ 1x 0,8x5,5x25; 1x 1,0x5,5x25; 1x 1,2x6,5x25	

Bit-Check 10 Universal 3 SB



Code	EAN		
05073410001	4013288 099495		1
		●○ 889/4/1 K 1x 1/4"x50	
		⊖ 800/1 TZ 1x 0,8x5,5x25; 1x 1,0x5,5x25; 1x 1,2x6,5x25	
		⊕ 851/1 TZ PH 1x PH 1x25; 1x PH 2x25; 1x PH 3x25	
		⊕ 855/1 TZ PZ 1x PZ 1x25; 1x PZ 2x25; 1x PZ 3x25	



Bit-Check 10 Universal 4

- Embouts extra-rigides, pour un usage universel
- Porte-embouts universel avec douille acier inoxydable, jonc d'arrêt et puissant aimant permanent

Bit-Check 10 Universal 4



Code	EAN		
05056159001	4013288 033758		10
		<ul style="list-style-type: none"> ● 899/4/1 1x 1/4"x50 	
		<ul style="list-style-type: none"> ⊕ 851/1 TZ PH 1x PH 1x25; 1x PH 2x25; 1x PH 3x25 	
		<ul style="list-style-type: none"> ⊕ 855/1 TZ PZ 1x PZ 1x25; 1x PZ 2x25; 1x PZ 3x25 	
		<ul style="list-style-type: none"> ⊖ 800/1 TZ 1x 0,8x5,5x25; 1x 1,0x5,5x25; 1x 1,2x6,5x25 	

Bit-Check 10 Universal 5 SB

- Embouts extra-rigides, pour un usage universel
- Avec porte-embouts universel pour l'utilisation d'embouts 6 pans 1/4"

Bit-Check 10 Universal 5 SB



Code	EAN		
05073416001	4013288 128164		1
		<ul style="list-style-type: none"> ● 899/4/1 1x 1/4"x50 	
		<ul style="list-style-type: none"> ⊕ 851/1 Z PH 1x PH 2x25 	
		<ul style="list-style-type: none"> ⊕ 855/1 Z PZ 1x PZ 1x25; 1x PZ 2x25; 1x PZ 3x25 	
		<ul style="list-style-type: none"> ⊕ 867/1 TORX® 1x TX 10x25; 1x TX 15x25; 1x TX 20x25; 1x TX 25x25; 1x TX 30x25 	

Bit-Check 10 TX Universal 1

- Embouts extra-rigides, pour un usage universel
- Embouts Torsion contre l'usure précoce
- Porte-embouts universel à changement rapide

Bit-Check 10 TX Universal 1



Code	EAN		
05056164001	4013288 033802		10
		<ul style="list-style-type: none"> ● 894/4/1 K 1x 1/4"x51 	
		<ul style="list-style-type: none"> ⊕ 867/1 TZ TORX® 1x TX 8x25; 1x TX 9x25; 1x TX 10x25; 1x TX 15x25; 1x TX 20x25; 1x TX 25x25; 1x TX 27x25; 1x TX 30x25; 1x TX 40x25 	

Bit-Check 10 TX Universal 2

- Embouts extra-rigides, pour un usage universel
- Attachement Rapidaptor pour un changement rapide des embouts

Bit-Check 10 TX Universal 2



Code	EAN		
05057115001	4013288 127747		10
		<ul style="list-style-type: none"> ● 888/4/1 K 1x 1/4"x50 	
		<ul style="list-style-type: none"> ⊕ 867/1 TORX® 1x TX 6x25; 1x TX 8x25; 1x TX 9x25; 1x TX 10x25; 1x TX 15x25; 1x TX 20x25; 1x TX 25x25; 1x TX 30x25; 1x TX 40x25 	

Bit-Check 7 Universal 1

- Embouts extra-rigides, pour un usage universel
- Porte-embouts universel avec douille acier inoxydable et puissant aimant permanent

Bit-Check 7 Universal 1



Code	EAN		
	4013288		
05056295001	038166		20
		893/4/1 K 1x 1/4"x50	
		851/1 Z PH 1x PH 1x25; 1x PH 2x25	
		855/1 Z PZ 1x PZ 1x25; 1x PZ 2x25	
		800/1 Z 1x 1,0x5,5x25; 1x 1,2x6,5x25	

Bit-Check 7 Universal 1 SB



Code	EAN		
	4013288		
05073406001	036186		1
		893/4/1 K 1x 1/4"x50	
		851/1 Z PH 1x PH 1x25; 1x PH 2x25	
		855/1 Z PZ 1x PZ 1x25; 1x PZ 2x25	
		800/1 Z 1x 1.0x5.5x25; 1x 1.2x6.5x25	

Bit-Check 7 Universal 4



Code	EAN		
	4013288		
05135810001	179265		20
		893/4/1 K 1x 1/4"x50	
		851/1 Z PH 1x PH 2x25	
		855/1 Z PZ 1x PZ 1x25; 1x PZ 2x25	
		867/1 TORX® 1x TX 15x25; 1x TX 20x25; 1x TX 25x25	

Bit-Check 7 PZ Universal 1



Code	EAN		
	4013288		
05056296001	038135		20
		893/4/1 K 1x 1/4"x50	
		855/1 Z PZ 2x PZ 1x25; 3x PZ 2x25; 1x PZ 3x25	



Bit-Check 7 TX Universal 1

- Embouts extra-rigides, pour un usage universel
- Porte-embouts universel avec douille acier inoxydable et puissant aimant permanent

Bit-Check 7 TX Universal 1



Code	EAN		
05056294001	4013288 041500		20
		●● 893/4/1 K 1x 1/4"x50	
		♻️ 867/1 TORX® 1x TX 10x25; 1x TX 15x25; 1x TX 20x25; 1x TX 25x25; 1x TX 30x25; 1x TX 40x25	

Bit-Check 7 TX Universal 1 SB



Code	EAN		
05073404001	4013288 038111		1
		●● 893/4/1 K 1x 1/4"x50	
		♻️ 867/1 TORX® 1x TX 10x25; 1x TX 15x25; 1x TX 20x25; 1x TX 25x25; 1x TX 30x25; 1x TX 40x25	

Bit-Check 7 TX BO Universal 1

- Embouts extra-rigides, pour un usage universel
- Porte-embouts universel à changement rapide

Bit-Check 7 TX BO Universal 1



Code	EAN		
05056158001	4013288 033741		20
		●● 894/4/1 K 1x 1/4"x51	
		♻️ 867/1 Z TORX® BO 1x TX 10x25; 1x TX 15x25; 1x TX 20x25; 1x TX 25x25; 1x TX 30x25; 1x TX 40x25	

Hex-Plus - Permet aux vis à six pans creux de durer plus longtemps

La déformation de la vis est diminuée

Durée de vie supérieure

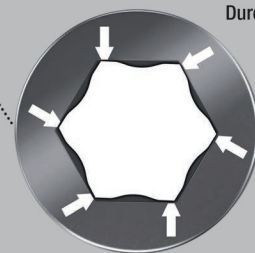

Bit-Check 7 Hex-Plus 1



Code	EAN		
05056168001	4013288 033840		20
		●● 895/4/1 K 1x 1/4"x52	
		○ 840/1 Z Hex-Plus 1x 2,0x25; 1x 2,5x25; 1x 3,0x25; 1x 4,0x25; 1x 5,0x25; 1x 6,0x25	

Bit-Check 6 Universal 1

- Embouts extra-rigides, pour un usage universel
- La forme Torsion permet d'amortir les pics de couple
- Empêche la rupture prématurée de l'empreinte

Bit-Check 6 Universal 1



Code	EAN		
05056474001	4013288 156143		20
		+	851/4 TZ PH 1x PH 1x50; 1x PH 2x50
		+	855/4 TZ PZ 1x PZ 1x50; 1x PZ 2x50
		—	800/4 Z 1x 1,0x5,5x50; 1x 1,2x6,5x50

Bit-Check 6 Universal 1 SB



Code	EAN		
05073635001	4013288 155276		1
		+	851/4 TZ PH 1x PH 1x50; 1x PH 2x50
		+	855/4 TZ PZ 1x PZ 1x50; 1x PZ 2x50
		—	800/4 Z 1x 1,0x5,5x50; 1x 1,2x6,5x50

Bit-Check 6 Universal 2



Code	EAN		
05056473001	4013288 156136		20
		+	851/4 TZ PH 1x PH 2x50
		+	855/4 TZ PZ 1x PZ 1x50; 1x PZ 2x50
		+	867/4 Z TORX® 1x TX 15x50; 1x TX 20x50; 1x TX 25x50

Bit-Check 6 Universal 2 SB



Code	EAN		
05073638001	4013288 155245		1
		+	851/4 TZ PH 1x PH 2x50
		+	855/4 TZ PZ 1x PZ 1x50; 1x PZ 2x50
		+	867/4 Z TORX® 1x TX 15x50; 1x TX 20x50; 1x TX 25x50



Bit-Check 6 TX Universal 1

- Embouts extra-rigides, pour un usage universel

Bit-Check 6 TX Universal 1



Code	EAN		
05056472001	4013288 156112		20
		♻️ 867/4 Z TORX® 1x TX 10x50; 1x TX 15x50; 1x TX 20x50; 1x TX 25x50; 1x TX 30x50; 1x TX 40x50	

Bit-Check 6 TX Universal 1 SB



Code	EAN		
05073637001	4013288 155252	♻️	1
		♻️ 867/4 Z TORX® 1x TX 10x50; 1x TX 15x50; 1x TX 20x50; 1x TX 25x50; 1x TX 30x50; 1x TX 40x50	

Bit-Check 6 PZ Universal 1

6 embouts Pozidriv de 50 mm de long, clairement ordonnancés dans un espace ultra-réduit à l'intérieur du Bit-Check très pratique. Embouts extra-rigides convenant pour un emploi universel. Forme Torsion contre l'usure précoce.

Bit-Check 6 PZ Universal 1



Code	EAN		
05056471001	4013288 156105		20
		♻️ 855/4 TZ PZ 2x PZ 1x50; 3x PZ 2x50; 1x PZ 3x50	

Bit-Check 6 V Universal 1

6 embouts de 50 mm de long, clairement ordonnancés dans un espace ultra-réduit à l'intérieur du Bit-Check très pratique.

Embouts pour vis à empreinte carrée, avec fonction de retenue. La force de blocage résultant de la pression superficielle s'exerçant entre la pointe d'entraînement et le profil des vis permet le maintien sûr de ces dernières sur l'outil. Extra-rigides, pour emploi universel. Hexagonal 1/4", convient pour porte-embouts répondant à la norme DIN ISO 1173-F 6,3.

Bit-Check 6 V Universal 1



Code	EAN		
05056478001	4013288 190802		10
		♻️ 868/4 V 1x # 1x50; 3x # 2x50; 2x # 3x50	

Bit-Check 30 Wood TX HF 1

Jeu d'embouts et porte-embouts particulièrement adaptés au travail du bois. Grâce à leur forme spéciale, les embouts 867/1 TORX® HF maintiennent parfaitement sur l'outil les vis TORX® d'après les spécifications d'Acument Intellectual Properties ! C'est particulièrement utile dans les endroits difficiles d'accès où il n'est pas possible de tenir la vis avec l'autre main. Ils conviennent aussi aux vis Würth ASSY et aux vis Altenloh SPAX T-STAR plus.

Avec repère d'outils « Take it easy » : code couleur en fonction de la taille. Porte-embouts universel Rapidaptor avec aimant annulaire et mandrin à serrage rapide. Le Bit-Check permet d'avoir une vue d'ensemble rapide des outils disponibles.

Les embouts qui ne sont pas nécessaires sont simplement remplacés dans l'assortiment et ne se perdent pas. Transport facile, par ex. dans la poche de chemise. Le Bit-Check peut être posé sur le poste de travail, ce qui garantit un accès rapide à l'outil.

- Avec fonction de retenue pour vis TORX®
- Convient aussi aux vis Würth ASSY et aux vis Altenloh SPAX T-STAR plus

Bit-Check 30 Wood TX HF 1



Code	EAN		
05057436001	4013288 226204		10
		●● 887/4 RR 1x 1/4"x57	
		⊕ 851/1 TZ 2x PH 2x25; 1x PH 3x25	
		⊕ 855/1 TH 3x PZ 1x25; 6x PZ 2x25; 2x PZ 3x25	
		⊕ 867/1 TORX® HF 2x TX 10x25; 2x TX 15x25; 4x TX 20x25; 4x TX 25x25; 2x TX 30x25; 1x TX 40x25 ¹⁾	

¹⁾Hexagone traversant ; sans Take it easy.

Bit-Check 30 Wood TX HF 1 SB



Code	EAN		
05057437001	4013288 227522		1
1x Bit-Check 30 Wood TX HF 1			
		●● 887/4 RR 1x 1/4"x57	
		⊕ 851/1 TZ 2x PH 2x25; 1x PH 3x25	
		⊕ 855/1 TH 3x PZ 1x25; 6x PZ 2x25; 2x PZ 3x25	
		⊕ 867/1 TORX® HF 2x TX 10x25; 2x TX 15x25; 4x TX 20x25; 4x TX 25x25; 2x TX 30x25; 1x TX 40x25 ¹⁾	

¹⁾Hexagone traversant ; sans Take it easy.

Bit-Check 30 Wood 1

- Porte-embouts Rapidaptor à aimant annulaire permettant le maintien de vis longues et lourdes

Bit-Check 30 Wood 1



Code	EAN		
05057433001	4013288 179807		1
		●● 887/4 RR 1x 1/4"x57	
		⊕ 851/1 TZ PH 2x PH 2x25; 1x PH 3x25	
		⊕ 855/1 TH PZ 3x PZ 1x25; 6x PZ 2x25; 2x PZ 3x25	
		⊕ 867/1 TZ TORX® 2x TX 10x25; 2x TX 15x25; 4x TX 20x25; 4x TX 25x25; 2x TX 30x25; 1x TX 40x25	

Bit-Check 30 Wood 2

- Porte-embouts universel à douille en acier inoxydable

Bit-Check 30 Wood 2



Code	EAN		
05057432001	4013288 179845		10
		● 899/4/1 1x 1/4"x50	
		⊕ 851/1 Z PH 1x PH 2x25	
		⊕ 855/1 Z PZ 2x PZ 1x25; 5x PZ 2x25; 2x PZ 3x25	
		⊕ 867/1 TORX® 3x TX 10x25; 4x TX 15x25; 4x TX 20x25; 4x TX 25x25; 3x TX 30x25; 1x TX 40x25	

Bit-Check 30 Wood 2 SB



Code	EAN		
05057438001	4013288 229625		1
		● 899/4/1 1x 1/4"x50	
		⊕ 851/1 Z 1x PH 2x25	
		⊕ 855/1 Z 2x PZ 1x25; 5x PZ 2x25; 2x PZ 3x25	
		⊕ 867/1 TORX® 3x TX 10x25; 4x TX 15x25; 4x TX 20x25; 4x TX 25x25; 3x TX 30x25; 1x TX 40x25	

Bit-Check 12 Wood TX HF 1

Jeu d'embouts et porte-embouts particulièrement adaptés au travail du bois. Grâce à leur forme spéciale, les embouts 867/1 TORX® HF maintiennent parfaitement sur l'outil les vis TORX® d'après les spécifications d'Acument Intellectual Properties ! C'est particulièrement utile dans les endroits difficiles d'accès où il n'est pas possible de tenir la vis avec l'autre main.

Ils conviennent aussi aux vis Würth ASSY et aux vis Altenloh SPAX T-STAR plus. Avec repère d'outils « Take it easy » : code couleur en fonction de la taille.

Porte-embouts universel Rapidaptor avec aimant annulaire pour maintenir les vis longues et lourdes. Le Bit-Check permet d'avoir une vue d'ensemble rapide des outils disponibles. Les embouts qui ne sont pas nécessaires sont simplement replacés dans l'assortiment et ne se perdent pas.

Transport facile, par ex. dans la poche de chemise. Le Bit-Check peut être posé sur le poste de travail, ce qui garantit un accès rapide à l'outil.

- 867/1 TORX® HF Embouts avec fonction de retenue pour les vis TORX® d'après les spécifications d'Acument Intellectual Properties
- Convient aussi aux vis Würth ASSY et aux vis Altenloh SPAX T-STAR plus

Bit-Check 12 Wood TX HF 1



Code	EAN		
05057435001	4013288 226198		10
		● 887/4 RR 1x 1/4"x57	
		⊕ 855/1 Z 1x PZ 1x25; 1x PZ 2x25	
		⊕ 867/1 TORX® HF 1x TX 10x25; 1x TX 15x25; 1x TX 20x25; 2x TX 25x25; 1x TX 30x25; 1x TX 40x25 ¹⁾	
		⊕ 867/1 TORX® 1x TX 20x25; 1x TX 25x25	

¹⁾ Hexagone traversant ; sans Take it easy.

Bit-Check 12 Wood TX HF 1 SB



Code	EAN			
05073641001	4013288 227515			1
1x Bit-Check 12 Wood TX HF 1				
		●○	887/4 RR 1x 1/4"x57	
		+	855/1 Z 1x PZ 1x25; 1x PZ 2x25	
		⊕	867/1 TORX® HF 1x TX 10x25; 1x TX 15x25; 1x TX 20x25; 2x TX 25x25; 1x TX 30x25; 1x TX 40x25 ¹⁾	
		⊕	867/1 TORX® 1x TX 20x25; 1x TX 25x25	

¹⁾Hexagone traversant ; sans Take it easy.

Bit-Check 12 Wood 1

- Porte-embouts Rapidaptor à aimant annulaire permettant le maintien de vis longues et lourdes

Bit-Check 12 Wood 1



Code	EAN			
05057423001	4013288 179876			10
		●○	887/4 RR 1x 1/4"x57	
		+	855/1 TH PZ 1x PZ 1x25; 2x PZ 2x25; 1x PZ 3x25	
		+	851/1 TH PH 1x PH 2x25	
		⊕	867/1 TORX® 1x TX 10x25; 1x TX 15x25; 1x TX 20x25; 1x TX 25x25; 1x TX 30x25; 1x TX 40x25	

Bit-Check 12 Wood 1 SB



Code	EAN			
05136390001	4013288 214010	●○	887/4 RR 1x 1/4"x57	1
		+	851/1 TH PH 1x PH 2x25	
		+	855/1 TH PZ 1x PZ 1x25; 2x PZ 2x25; 1x PZ 3x25	
		⊕	867/1 TORX® 1x TX 10x25; 1x TX 15x25; 1x TX 20x25; 1x TX 25x25; 1x TX 30x25; 1x TX 40x25	

Bit-Check 12 Wood 2

- Porte-embouts universel à douille en acier inoxydable

Bit-Check 12 Wood 2



Code	EAN			
05057422001	4013288 179890			10
		●○	899/4/1 1x 1/4"x50	
		+	851/1 Z PH 1x PH 2x25	
		+	855/1 Z PZ 1x PZ 1x25; 2x PZ 2x25; 1x PZ 3x25	
		⊕	867/1 TORX® 1x TX 10x25; 1x TX 15x25; 1x TX 20x25; 1x TX 25x25; 1x TX 30x25; 1x TX 40x25	



Bit-Check 12 Wood 2 SB



Code	EAN			
05136391001	214027		899/4/1 1x 1/4"x50	1
			851/1 Z PH 1x PH 2x25	
			855/1 Z PZ 1x PZ 1x25; 2x PZ 2x25; 1x PZ 3x25	
			867/1 TORX® 1x TX 10x25; 1x TX 15x25; 1x TX 20x25; 1x TX 25x25; 1x TX 30x25; 1x TX 40x25	

Bit-Check 6 Wood TX HF 1

Jeu d'embouts particulièrement adapté au travail du bois. Grâce à leur forme spéciale, les embouts 867/4 TORX® HF maintiennent parfaitement sur l'outil les vis TORX® d'après les spécifications d'Acument Intellectual Properties !

C'est particulièrement utile dans les endroits difficiles d'accès où il n'est pas possible de tenir la vis avec l'autre main. Ils conviennent aussi aux vis Würth ASSY et aux vis Altenloh SPAX T-STAR plus.

Avec repéreur d'outils « Take it easy » : code couleur en fonction de la taille. Le Bit-Check permet d'avoir une vue d'ensemble rapide des outils disponibles.

Les embouts qui ne sont pas nécessaires sont simplement remplacés dans l'assortiment et ne se perdent pas. Transport facile, par ex. dans la poche de chemise. Le Bit-Check peut être posé sur le poste de travail, ce qui garantit un accès rapide à l'outil.

- Convient particulièrement aux applications en bois
- Pour vis à empreinte TORX®
- Avec fonction de retenue pour vis TORX®
- Convient aussi aux vis Würth ASSY et aux vis Altenloh SPAX T-STAR plus
- Embouts de 50 mm de long

Bit-Check 6 Wood TX HF 1



Code	EAN		
05056470001	226181		20
			867/4 TORX® HF 2x TX 20x50; 2x TX 25x50; 1x TX 30x50; 1x TX 40x50 ¹⁾

¹⁾Hexagone traversant ; sans Take it easy.

Bit-Check 6 Wood TX HF 1 SB



Code	EAN		
05073639001	227508		1
1x Bit-Check 6 Wood TX HF 1			
			867/4 TORX® HF 2x TX 20x50; 2x TX 25x50; 1x TX 30x50; 1x TX 40x50 ¹⁾

¹⁾Hexagone traversant ; sans Take it easy.

Bit-Check 30 Metal 1

- Embouts extra-rigides, pour un usage universel
- Porte-embouts universel avec douille acier inoxydable et puissant aimant permanent

Bit-Check 30 Metal 1



Code	EAN		
	4013288		
05057434001	179838		10
		899/4/1 1x 1/4"x50	
		851/1 Z PH 3x PH 1x25; 3x PH 2x25; 2x PH 3x25	
		855/1 Z PZ 3x PZ 1x25; 3x PZ 2x25; 3x PZ 3x25	
		867/1 TORX® 1x TX 10x25; 1x TX 15x25; 1x TX 20x25; 1x TX 25x25; 1x TX 30x25; 1x TX 40x25	
		800/1 Z 1x 0,6x4,5x25; 1x 1,0x5,5x25; 1x 1,2x6,5x25	
		840/1 Z Hex-Plus 1x 4,0x25; 1x 5,0x25; 1x 6,0x25	

Bit-Check 30 Metal 1 SB



Code	EAN		
	4013288		
05057440001	229632	899/4/1 1x 1/4"x50	1
		851/1 Z 3x PH 1x25; 3x PH 2x25; 2x PH 3x25	
		855/1 Z 3x PZ 1x25; 3x PZ 2x25; 3x PZ 3x25	
		867/1 TORX® 1x TX 10x25; 1x TX 15x25; 1x TX 20x25; 1x TX 25x25; 1x TX 30x25; 1x TX 40x25	
		800/1 Z 1x 0.6x4.5x25; 1x 1.0x5.5x25; 1x 1.2x6.5x25	
		840/1 Z 1x 4.0x25; 1x 5.0x25; 1x 6.0x25	



Bit-Check 12 Metal 1



Code	EAN			
	4013288			
05057424001	179883		10	
		899/4/1 1x 1/4"x50		
		851/1 Z PH 1x PH 1x25; 1x PH 2x25		
		855/1 Z PZ 1x PZ 1x25; 1x PZ 2x25		
		867/1 TORX® 1x TX 15x25; 1x TX 20x25; 1x TX 25x25; 1x TX 30x25		
		840/1 Z Hex-Plus 1x 3,0x25; 1x 4,0x25; 1x 5,0x25		

Bit-Check 12 Metal 1 SB



Code	EAN			
	4013288			
05136393001	214003		1	
		899/4/1 1x 1/4"x50		
		851/1 Z PH 1x PH 1x25; 1x PH 2x25		
		855/1 Z PZ 1x PZ 1x25; 1x PZ 2x25		
		867/1 TORX® 1x TX 15x25; 1x TX 20x25; 1x TX 25x25; 1x TX 30x25		
		840/1 Z Hex-Plus 1x 3,0x25; 1x 4,0x25; 1x 5,0x25		

843 Embout-taraud étagé, 4-20 mm

9 étages (pas croissant de 2 mm), utilisable sur matériaux de jusqu'à 4,5 mm d'épaisseur.

Avec brise-arêtes pour tôles de 1 mm. Convenant pour hexagonal 1/4", convenant pour porte-embouts répondant à la norme DIN ISO 1173-D 6,3.

843 Embout-taraud étagé, 4-20 mm



Code	EAN									
05104672001	117632	75,0								1

844 Embout-taraud unique

Embout-taraud unique. Pour réalisation de filetages métriques.

La queue hexagonale assure une très bonne transmission de force. Matériau à élasticité adaptée, pour une haute durée de vie.

Évacuation impeccable des copeaux et risque de coincement quasi exclu. Hexagonal 1/4", convient pour porte-embouts répondant à la norme DIN ISO 1173-D 6,3.

844 Embout-taraud unique



Code	EAN									
05104666001	117571	3,0	10,00	33,0	M 3					1
05104667001	117588	4,0	11,00	35,0	M 4					1
05104668001	117595	5,0	12,50	36,0	M 5					1
05104669001	117601	6,0	18,00	40,0	M 6					1
05104670001	117618	8,0	20,00	40,0	M 8					1
05104671001	117625	10,0	20,00	40,0	M 10					1

888/4/1 K

Convenant pour embouts à emmanchement hexagonal 1/4".
Version non magnétique.

844/7 Jeu d'embouts-tarands



Code	EAN			
05104654001	4013288			1
	119278	●●	888/4/1 K 1x 1/4"x50	
		●	844 1x 3,0x33,0; 1x 4,0x35,0; 1x 5,0x36,0; 1x 6,0x40,0; 1x 8,0x40,0; 1x 10,0x40,0	

845 Embouts coniques à chanfreiner

Embout conique à chanfreiner, 1 lèvre. Pour ébavurage et lamage. Très bonne transmission de puissance grâce à la queue hexagonale. Garantie d'un travail sans broutage ni stries. Évacuation impeccable des copeaux et haute durée de vie. Hexagonal 1/4", convient pour porte-embout répondant à la norme DIN ISO 1173-D 6,3.

845 Embouts coniques à chanfreiner



Code	EAN	●	↓	↓	●		
	4013288	mm	mm	mm			
05104660001	117519	6,30	21,00	32,0	M 3		1
05104661001	117526	8,30	21,00	32,0	M 4		1
05104662001	117533	10,40	21,00	34,0	M 5		1
05104663001	117540	12,40	21,00	36,0	M 6		1
05104664001	117557	16,50	22,00	40,0	M 8		1
05104665001	117564	20,50	22,00	43,0	M 10		1

816 R

Porte-embouts avec adaptateur à changement rapide Rapidaptor, pour embouts à emmanchement hexagonal 1/4".

888/4/1 K

Convenant pour embouts à emmanchement hexagonal 1/4".
Version non magnétique.

845/8 Outil à chanfreiner, 1 lèvre



Code	EAN			
05104655001	4013288			1
	119285	●	816 R 1x 1/4"x119	
		●●	888/4/1 K 1x 1/4"x50	
		●	845 1x 6,30x32,0; 1x 8,30x32,0; 1x 10,40x34,0; 1x 12,40x36,0; 1x 16,50x40,0; 1x 20,50x43,0	

846 Embouts coniques à chanfreiner, 3 lèvres

Embout conique à chanfreiner, 3 lèvres, pour ébavurage, lamage et chanfreinage. Matériau à élasticité adaptée, pour une haute durée de vie. L'évacuation impeccable des copeaux et le risque de coincement quasi exclu garantissent un travail agréable.

Fraise conforme DIN 335-C, 90° avec 3 taillants. Hexagonal 1/4", convient pour porte-embouts à admission répondant à la norme DIN ISO 1173-D 6,3.

846 Embouts coniques à chanfreiner, 3 lèvres



Code	EAN	●	↓	↓	↓		
	4013288	mm	mm	mm			
05104630001	101440	6,30	20,00	31,0	M 3		1
05104631001	101457	8,30	20,00	31,0	M 4		1
05104632001	101464	10,40	20,00	34,0	M 5		1
05104633001	101471	12,40	20,00	35,0	M 6		1
05104634001	101488	16,50	20,00	40,0	M 8		1
05104635001	101495	20,50	20,00	41,0	M 10		1



816 R

Porte-embouts avec adaptateur à changement rapide Rapidaptor, pour embouts à emmanchement hexagonal 1/4".

888/4/1 K

Convenant pour embouts à emmanchement hexagonal 1/4".
Version non magnétique.

846/8 Jeu d'embouts coniques à chanfreiner



Code	EAN		
05104650001	111678		1
		<ul style="list-style-type: none"> ● 816 R 1x 1/4"x119 ●● 888/4/1 K 1x 1/4"x50 ● 846 HSS 1x 6,30x31,0; 1x 8,30x31,0; 1x 10,40x34,0; 1x 12,40x35,0; 1x 16,50x40,0; 1x 20,50x41,0 	

847 Taraud combiné HSS

Embout-taraud combiné, pour perçage, réalisation de filetages et ébavurage. En acier rapide haut rendement (HSS). Matériau à élasticité adaptée, pour une haute durée de vie. Les très bonnes propriétés de centrage, l'évacuation impeccable des copeaux et le risque de coincement quasi exclu garantissent un travail agréable.

Très bonne transmission de force assurée par la queue hexagonale.
Emmanchement : hexagonal 1/4", convient pour porte-embouts à admission répondant à la norme DIN ISO 1173-D 6,3.

847 Taraud combiné HSS



Code	EAN	mm	mm	mm			
05104640001	101501	2,5	12,00	36,0	M 3		1
05104641001	101518	3,3	12,00	39,0	M 4		1
05104642001	101525	4,2	12,00	41,0	M 5		1
05104643001	101532	5,0	12,00	44,0	M 6		1
05104644001	101549	6,8	12,00	51,0	M 8		1
05104645001	101556	8,5	12,00	59,0	M 10		1

888/4/1 Porte-embouts universel Rapidaptor K

- Version non magnétique

847/7 Jeu d'embouts-tarauds combinés



Code	EAN		
05104651001	111685		1
		<ul style="list-style-type: none"> ●● 888/4/1 K 1x 1/4"x50 ● 847 HSS 1x 2,5x36,0; 1x 3,3x39,0; 1x 4,2x41,0; 1x 5,0x44,0; 1x 6,8x51,0; 1x 8,5x59,0 	

848 Mèches hélicoïdales à métal HSS

Mèche hélicoïdale à métal, pour des perçages ultra-précis dans le métal. En acier rapide haut rendement (HSS). Élasticité adaptée du matériau, pour une haute durée de vie. Très bonne précision de concentricité.

Les embouts à finition extra-rigide offrent une longévité remarquable. Très bonne transmission de force assurée par la queue hexagonale. Emmanchement : hexagonal 1/4", convient pour porte-embouts à admission répondant à la norme DIN ISO 1173-D 6,3.

848 Mèches hélicoïdales à métal HSS



	EAN						
Code	4013288	mm	mm	mm			
05104610001	101310	3,0	16,00	38,0			1
05104611001	101327	3,1	18,00	40,0			1
05104612001	101334	3,3	18,00	40,0			1
05104613001	101341	4,0	20,00	44,0			1
05104614001	101358	4,1	20,00	44,0			1
05104615001	101365	4,2	20,00	45,0			1
05104616001	101372	5,0	26,00	50,0			1
05104617001	101389	5,1	26,00	50,0			1
05104618001	101396	6,0	26,00	50,0			1
05104619001	101402	6,8	30,00	50,0			1
05104620001	101419	8,0	32,00	51,0			1
05104621001	101426	8,5	33,00	53,0			1
05104622001	101433	10,0	38,00	54,0			1

849 Mèches hélicoïdales à bois HSS

Mèche hélicoïdale à bois, pour des perçages ultra-précis et sans fissuration dans le bois tendre et dur et les panneaux stratifiés.

En acier rapide haut rendement (HSS). La queue hexagonale assure une très bonne transmission de force.

Élasticité adaptée du matériau, pour une haute durée de vie. Très bonne précision de concentricité. Emmanchement 1/4" convenant pour porte-embouts répondant à la norme DIN ISO 1173-D 6,3.

849 Mèches hélicoïdales à bois HSS



	EAN						
Code	4013288	mm	mm	mm			
05104600001	101259	3,0	32,00	70,0			1
05104601001	101266	4,0	32,00	74,0			1
05104602001	101273	5,0	43,00	85,0			1
05104603001	101280	6,0	45,00	95,0			1
05104604001	101297	8,0	60,00	110,0			1
05104605001	101303	10,0	70,00	120,0			1

848/851/867/19 Jeu de mèches hélicoïdales à métal et embouts

Jeu de mèches hélicoïdales à métal + embouts, 19 pièces.

Mèches hélicoïdales à métal, haute qualité, pour des perçages ultra-précis dans le métal. En acier rapide haut rendement (HSS). Élasticité adaptée du matériau, pour une haute durée de vie. Très bonne précision de concentricité. Très bonne transmission de force assurée par la queue hexagonale. Embouts extra-rigides, pour emploi universel.

Emmanchement : hexagonal 1/4", convient pour porte-embouts à admission répondant à la norme DIN ISO 1173-D 6,3. Incluant un robuste étui de ceinture, pour un rangement sûr.

848/851/867/19 Jeu de mèches hélicoïdales à métal et embouts



Code	EAN		
05104652001	111654		1
		888/4/1 K 1x 1/4"x50	
		851/1 TZ PH 2x PH 1x25; 3x PH 2x25; 1x PH 3x25	
		848 HSS 1x 3,0x38,0; 1x 4,0x44,0; 1x 4,2x45,0; 1x 5,0x50,0; 1x 6,0x50,0; 1x 8,0x51,0	
		867/1 TORX® 1x TX 10x25; 1x TX 15x25; 1x TX 20x25; 1x TX 25x25; 1x TX 30x25; 1x TX 40x25	



849/855/867/18 Mèches hélicoïdales à bois et embouts

Jeu de mèches hélicoïdales à bois + embouts, 18 pièces. Mèches hélicoïdales à bois, haute qualité, pour des perçages ultra-précis et sans fissuration dans le bois tendre et dur et les panneaux stratifiés.

En acier rapide haut rendement (HSS). Élasticité adaptée du matériau, pour une haute durée de vie. Très bonne précision de concentricité. Très bonne transmission de force par la queue hexagonale.

Le porte-embouts universel Rapidaptor permet un échange éclair des embouts, sans outil auxiliaire. Emmanchement : hexagonal 1/4", convient pour porte-embouts à admission répondant à la norme DIN ISO 1173-D 6,3.

849/855/867/18 Mèches hélicoïdales à bois et embouts



Code	EAN			
05104653001	111661			1
		●○ 889/4/1 K 1x 1/4"x50		
		⊗ 849 HSS 1x 3,0x70,0; 1x 4,0x74,0; 1x 5,0x85,0; 1x 6,0x95,0; 1x 8,0x110,0		
		⊕ 855/1 TH PZ 2x PZ 1x25; 3x PZ 2x25; 1x PZ 3x25		
		⊗ 867/1 TORX® 1x TX 10x25; 1x TX 15x25; 1x TX 20x25; 1x TX 25x25; 1x TX 30x25; 1x TX 40x25		

Composition terrasse T 1

Jeu compact d'outils Wera comprenant les 17 outils de vissage les plus importants pour la construction de terrasses. Embouts en acier inoxydable pour prévenir la rouille erratique. Avec un porte-embouts particulièrement astucieux qui permet une profondeur de vissage régulière des têtes de vis grâce à une butée de profondeur réglable, l'anneau en feutre protégeant la surface des planches en bois.

- Jeu de 17 outils haut de gamme pour noyer uniformément les têtes de vis dans les planches en bois pour la construction de terrasses
- Porte-embouts avec butée réglable de la profondeur de vissage et anneau en feutre pour protéger les surfaces
- 15 embouts (TORX®, PH, PZ) en acier inoxydable pour prévenir la rouille erratique et porte-embouts 3888/4/1 K Rapidaptor en acier inoxydable
- Avec « Take it easy » : trouver facilement le bon profil grâce à la couleur et la bonne taille grâce au marquage
- Pochette pliable compacte compatible avec Wera 2go, quatre anneaux de recharge en feutre inclus

Composition terrasse T 1



Code	EAN			
05134021001	219510			1
		●○ 881/4/1 1x 1/4"x90 ¹⁾		
		●○ 3888/4/1 K 1x 1/4"x50		
		⊕ 3851/1 TS PH 1x PH 1x25; 1x PH 2x25; 1x PH 3x25		
		⊕ 3855/1 TS PZ 1x PZ 1x25; 2x PZ 2x25; 1x PZ 3x25		
		⊗ 3867/1 TS TORX® 1x TX 10x25; 1x TX 15x25; 1x TX 20x25; 1x TX 25x25; 1x TX 30x25; 1x TX 40x25		
		⊗ 3867/1 TS P TORX® 2x TX 25x25		
		9201 4x 27,0		

¹⁾Le jeu de pièces de rechange avec 5 anneaux en feutre peut être commandé avec le numéro de code 05130003001.

Bit-Check 10 Drywall 1

Bit-Check pour applications en construction sèche ; adaptateur de vissage haute qualité, en aluminium ; possibilité de réglage en continu de la profondeur de vissage, permettant le noyage de vis en affleurement ; 9 embouts pour construction sèche, à tige adaptée ; longueur 25 mm

Bit-Check 10 Drywall 1



Code	EAN			
05136011001	4013288 178657			1
		● ○	896/4/1 1x 1/4"x50	
		+	851/1 RZ PH 9x PH 2x25	

Bit-Check 6 SHK 1 SB

6 embouts Wera (50 mm de long) rangés pour prendre le moins de place possible dans un Bit-Check pratique. Particulièrement bien adaptés aux applications de plomberie, chauffage et climatisation. Les Bit-Checks permettent d'avoir une vue d'ensemble rapide des outils disponibles. Les embouts qui ne sont pas nécessaires sont simplement remplacés dans l'assortiment et ne se perdent pas. Transport facile, par ex. dans la poche de chemise. Les embouts extra-rigides conviennent à un usage universel.

- Sélection d'embouts particulièrement adaptée aux applications de plomberie, chauffage et climatisation
- Embouts extra-rigides, pour un usage universel
- La finition extra-rigide des embouts empêche la rupture prématurée de la pointe d'entraînement
- Hex-Plus conférant une longévité supérieure aux vis à six pans creux
- Embouts de 50 mm de long
- Bit-Check multicomposants, Posable
- Le plastique du Bit-Check lui assure une robustesse élevée et une haute longévité

Bit-Check 6 SHK 1 SB



Code	EAN			
05073631001	4013288 227997			1
		+	851/4 TZ 1x PH 1x50	
		● *	867/4 Z TORX® 1x TX 15x50; 1x TX 20x50; 1x TX 25x50	
		○	840/4 Z 1x 5.0x50; 1x 6.0x50 ¹⁾	

¹⁾Lame hexagonale





Les outils dynamométriques

Série 7400 Kraffform, Tournevis dynamométrique réglable avec mandrin à serrage rapide Rapidaptor

Couple librement ajustable, conjugué à une précision maximale. Réglage aisé de la valeur de couple requise, sans outil spécifique. Échelle bien lisible. Avec signalisation par déclic.

Technologie Rapidaptor à serrage rapide, pour un échange éclair des embouts. Couple de desserrage illimité afin de pouvoir libérer les vis bloquées. Manche Kraffform multicomposants associant zones dures et zones molles, permettant un travail à vive allure tout en ménageant la paume.

Convient aux embouts à emmanchement hexagonal 1/4" répondant aux normes DIN ISO 1173-C 6,3 et E 6,3 (ISO 1173).

Série 7400 Kraffform, Tournevis dynamométrique réglable (0,1-3,0 Nm) avec mandrin à serrage rapide Rapidaptor



Code	EAN	Art.No.	Hex	Nm	Nm	mm	mm	
05074770001 ¹⁾	179012	7430	1/4"	0,10-0,34	0,015	89	142	1
05074772001 ¹⁾	179128	7431	1/4"	0,30-1,00	0,05	89	142	1
05074774001 ¹⁾	179135	7432	1/4"	0,90-1,50	0,05	89	142	1
05074700001	100641	7440	1/4"	0,3-1,2	0,05	105	155	1
05074701001	100658	7441	1/4"	1,2-3,0	0,10	105	155	1

¹⁾Avec loupe à emboîter pour faciliter la lecture de l'échelle graduée.

Série 7400 Kraffform, Tournevis dynamométrique réglable (2,5-29,0 in. lbs.) avec mandrin à serrage rapide Rapidaptor



Code	EAN	Art.No.	Hex	in. lbs.	in. lbs.	mm	mm	
05074710001	102881	7445	1/4"	2,5-11,5	0,5	105	155	1
05074711001	102898	7446	1/4"	11,0-29,0	1,0	105	155	1

Série 7400 Kraffform manche « pistolet », Tournevis dynamométrique réglable (3,0-8,8 Nm) avec mandrin à serrage rapide Rapidaptor



Code	EAN	Art.No.	Hex	Nm	Nm	mm	mm	
05074702001	101730	7442	1/4"	3,0-6,0	0,25	150	100	1
05074705001	119308	7443	1/4"	4,0-8,8	0,40	150	100	1

Série 7400 Kraffform manche « pistolet », Tournevis dynamométrique réglable (25,0-55,0 in. lbs.) avec mandrin à serrage rapide Rapidaptor

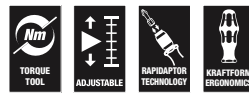

Code	EAN	Art.No.	Hex	in. lbs.	in. lbs.	mm	mm	
05074712001	102904	7447	1/4"	25,0-55,0	2,5	150	100	1

9524 Jeu d'outils de montage photovoltaïque 1

Jeu de 7 outils pour le montage d'installations photovoltaïques. 1 tournevis dynamométrique 7442 (manche revolver) pour la plage de mesure 3,0-6,0 Nm. Affichage numérique de la valeur de couple. Débrayage fiable et signal acoustique dès que le couple réglé est atteint. 1 porte-embouts Rapidaptor 889/4/1 F avec fonction de rotation rapide pour mouvement de reprise particulièrement rapide sans désengagement lors du serrage à droite. 1 clé mixte 6003 Joker. La forme spéciale de la fourche élargit les possibilités d'ancrage de l'outil, ce qui rend la clé mixte particulièrement adaptée aux espaces de travail réduits.

2 clés de montage pour connecteurs solaires MC4 (multicontact). 1 douille 1/2" (fendue) taille 17 pour le montage de connecteurs encastrables, 1 tige d'outil (adaptateur 1/4" vers 1/2") pour douilles à main.

- Jeu d'outils de vissage pour le montage d'installations photovoltaïques
- Avec 2 clés de montage 9108 pour connecteurs solaires MC4 (multicontact)
- Avec tournevis dynamométrique 7442 (3,0-6,0 Nm) avec manche revolver
- Avec porte-embouts Rapidaptor 889/4/1 F avec fonction de rotation rapide pour mouvement de reprise particulièrement rapide sans désengagement lors du serrage à droite
- Avec clé mixte Joker 6003, convient particulièrement aux espaces de travail réduits ; la forme spéciale de la fourche élargit les possibilités d'ancrage de l'outil
- Avec douille (fendue) 1/2" taille 17 pour le montage de connecteurs encastrables
- Avec tige d'outil 870/4 (adaptateur hexagonal 1/4" vers carré 1/2") pour douilles à main 1/2"

9524 Jeu d'outils de montage photovoltaïque 1



Code	EAN		
05136043001	4013288 228017		1
		● 7400 manche « revolver » 1x 7442, 3,0-6,0 Nm	
		● 8790 HMC Deep fendue 1x 17,0x76,0	
		○ 870/4 A 1x 1/4"x1/2"x72	
		● 889/4/1 F 1x 1/4"x64	
		6003 Joker 1x 17x190	
		9108 2x 115	
		Bande autocollante 120 1x 50,0x120,0	

7443/12 Set d'installation pour systèmes de vérification de pression des pneus

Set d'outillage, 12 pièces, pour installation et désinstallation dans les règles de l'art de systèmes de vérification de pression des pneus (Beru par ex.).

Recours à la dynamométrie pour un serrage contrôlé des vis. Outils manuels équipés du manche multicomposants Kraftform permettant de travailler à vive allure tout en bénéficiant d'une ergonomie élevée.

Deux outils pré réglés, pour la jonction entre l'écrou-raccord et la vis et pour le vissage du corps du capteur à la valve. Deux tournevis dynamométriques pour obus de valve pré réglés sur 0,25 Nm et 0,45 Nm.

Un manche « pistolet » Kraftform à couple ajustable sur une plage comprise entre 4,0 et 8,8 Nm.

7443/12 Set d'installation pour systèmes de vérification de pression des pneus



Code	EAN		
05074746001	178404		1
		● 7400 manche « revolver » 1x 7443, 4,0-8,8 Nm	
		● Série 7400 Tournevis dynamométriques Kraftform avec valeur pré réglée en usine 1x 7464, 3,3 Nm, 3,0-6,0 Nm	
		⊕ 300 TX 1x TX 10x1,25; 1x TX 10x1,4	
		● 790 A/50 1x 11,0x50,0; 1x 12,0x50,0	
		⊕ 867/4 TORX® HF 1x TX 15x50; 1x TX 20x50	
		○ 870/1 1x 1/4"x25 ¹⁾	
		● 300 V 1x 0,25; 1x 0,45	
		○ 327 1x 32x70	

¹⁾Avec bille ; pour douilles à carré à actionnement manuel

7440/41 Jeu de tournevis dynamométriques Kraftform 0,3-3,0 Nm

Jeu de tournevis dynamométriques Wera. Deux tournevis dynamométriques avec couple librement ajustable, conjugué à une précision maximale.

Réglage aisé de la valeur de couple requise, sans outil spécifique. Échelle bien lisible. Technologie Rapidaptor à serrage rapide, pour un échange éclair des embouts. Couple de desserrage illimité afin de pouvoir libérer les vis bloquées.

Manche Kraftform multicomposants associant zones dures et zones molles, permettant un travail à vive allure tout en ménageant la paume.

Comprenant un assortiment d'embouts, dans un robuste coffret haut de gamme.

7440/41 Jeu de tournevis dynamométriques Kraftform 0,3-3,0 Nm



Code	EAN		
05074738001	112354		1
		● 7400 1x 7440, 1/4", 0,3-1,2 Nm; 1x 7441, 1/4", 1,2-3,0 Nm	
		⊕ 867/1 TZ TORX® 1x TX 6x25; 1x TX 7x25; 1x TX 8x25; 1x TX 9x25; 1x TX 10x25; 1x TX 15x25; 1x TX 20x25; 1x TX 25x25; 1x TX 30x25	
		⊕ 867/1 IP TORX PLUS® 1x 6 IPx25; 1x 7 IPx25; 1x 8 IPx25; 1x 9 IPx25; 1x 10 IPx25; 1x 15 IPx25; 1x 20 IPx25; 1x 25 IPx25; 1x 30 IPx25	
		○ 840/1 Z Hex-Plus 1x 2,0x25; 1x 2,5x25; 1x 3,0x25; 1x 4,0x25; 1x 5,0x25; 1x 6,0x25	

7440/41/42 Jeu de tournevis dynamométriques Kraftform 0,3-6,0 Nm



Code	EAN		
05074739001	4013288 113924		1
		7400 1x 7440, 0,3-1,2 Nm; 1x 7441, 1,2-3,0 Nm	
		7400 manche « revolver » 1x 7442, 3,0-6,0 Nm	
		867/1 TZ TORX® 1x TX 6x25; 1x TX 7x25; 1x TX 8x25; 1x TX 9x25; 1x TX 10x25; 1x TX 15x25; 1x TX 20x25; 1x TX 25x25; 1x TX 30x25	
		867/1 IP TORX PLUS® 1x 6 IPx25; 1x 7 IPx25; 1x 8 IPx25; 1x 9 IPx25; 1x 10 IPx25; 1x 15 IPx25; 1x 20 IPx25; 1x 25 IPx25; 1x 30 IPx25	
		840/1 Z 1x 2,0x25; 1x 2,5x25; 1x 3,0x25; 1x 4,0x25; 1x 5,0x25; 1x 6,0x25	

7445/46/47 Jeu de tournevis dynamométriques Kraftform 2,5-55,0 in. lbs.



Code	EAN		
05350451001	4013288 161383		1
		7400 Imperial 1x 7445, 2,5-11,5 in, lbs.; 1x 7446, 11,0-29,0 in, lbs,	
		7400 Imperial manche « revolver » 1x 7447, 25,0-55,0 in, lbs,	
		867/1 TZ TORX® 1x TX 6x25; 1x TX 7x25; 1x TX 8x25; 1x TX 9x25; 1x TX 10x25; 1x TX 15x25; 1x TX 20x25; 1x TX 25x25; 1x TX 30x25	
		867/1 IP TORX PLUS® 1x 6 IPx25; 1x 7 IPx25; 1x 8 IPx25; 1x 9 IPx25; 1x 10 IPx25; 1x 15 IPx25; 1x 20 IPx25; 1x 25 IPx25; 1x 30 IPx25	
		840/1 Z 1x 2,0x25; 1x 2,5x25; 1x 3,0x25; 1x 4,0x25; 1x 5,0x25; 1x 6,0x25	

7443/61/9 Set d'installation pour systèmes de vérification de pression des pneus

Set d'outillage, 9 pièces, pour installation et désinstallation dans les règles de l'art de systèmes de vérification de pression des pneus (Beru par ex.). Recours à la dynamométrie pour un serrage contrôlé des vis. Outils manuels équipés du manche multicomposants Kraftform permettant de travailler à vive allure tout en bénéficiant d'une ergonomie élevée. Deux outils pré réglés, pour la jonction entre l'écrou-raccord et la vis et pour le vissage du corps du capteur à la valve.

n manche « pistolet » Kraftform à couple ajustable sur une plage comprise entre 4,0 et 8,8 Nm. Deux embouts TX à fonction de retenue, adaptateur pour douilles, deux douilles plus lame de maintien (adaptée à un serrage de 4,5 Nm max.). Convenant notamment aux systèmes de vérification de pression des pneus de marques Schrader®, Alligator®, VDO®.

7443/61/9 Set d'installation pour systèmes de vérification de pression des pneus

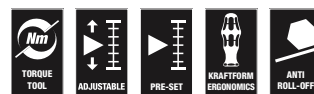

Code	EAN		
05074745001	4013288 168818		1
		● Série 7400 Tournevis dynamométriques Kraftform avec valeur pré réglée en usine 1x 7461, 1,2 Nm, 1,2-3,0 Nm ¹⁾	
		● 7400 manche « revolver » 1x 7443, 4,0-8,8 Nm	
		✳ 300 TX 1x TX 10x1,4	
		○ 870/1 1x 1/4"x25 ²⁾	
		● 790 A/50 1x 11,0x50,0; 1x 12,0x50,0	
		✳ 867/4 TORX® HF 1x TX 15x50; 1x TX 20x50	
		○ 327 1x 32x70	

¹⁾ Le couple dynamométrique pré réglé peut être modifié. Cela nécessite l'utilisation d'outils spéciaux et d'équipements de test de couple. Veuillez vous adresser au service de métrologie Wera.

²⁾ Avec bille ; pour douilles à carré à actionnement manuel

1430 Krafftform Micro ESD, Tournevis dynamométrique (0,02-0,11 Nm) avec mandrin à serrage rapide

- Outil antistatique avec résistance superficielle $\leq 10^9$ ohms
- Convient pour embouts à emmanchement Halfmoon 4 mm et HIOS 4 mm
- Utilisable sur smartphones, téléphones mobiles, appareils photos et appareils électroniques...

1430 Krafftform Micro ESD, Tournevis dynamométrique (0,02-0,11 Nm) avec mandrin à serrage rapide



Code	EAN	Art.No.	Nm	Nm	mm	mm	mm	mm	mm
05074802001 ¹⁾	179043	1430 ESD	0,02-0,06	0,0025	141	5 7/16"			1
05074804001 ¹⁾	179104	1431 ESD	0,05-0,11	0,005	141	5 7/16"			1

¹⁾Avec loupe à emboîter pour faciliter la lecture de l'échelle graduée.

Série 7400 Krafftform ESD, Tournevis dynamométrique réglable (0,1-3,0 Nm) avec mandrin à serrage rapide Rapidaptor

- Outil antistatique avec résistance superficielle $\leq 10^9$ ohms

Série 7400 Krafftform ESD, Tournevis dynamométrique réglable (0,1-3,0 Nm) avec mandrin à serrage rapide Rapidaptor



Code	EAN	Art.No.	Nm	Nm	mm	mm	mm	mm	mm
05074780001 ¹⁾	179159	7430 ESD	1/4"	0,10-0,34	0,015	89	142	1	
05074782001 ¹⁾	179166	7431 ESD	1/4"	0,30-1,00	0,05	89	142	1	
05074784001 ¹⁾	179173	7432 ESD	1/4"	0,90-1,50	0,05	89	142	1	
05074730001	106964	7440 ESD	1/4"	0,3-1,2	0,05	105	155	1	
05074731001	106971	7441 ESD	1/4"	1,2-3,0	0,10	105	155	1	

¹⁾Avec loupe à emboîter pour faciliter la lecture de l'échelle graduée.

Série 7400 Krafftform ESD, Tournevis dynamométrique réglable (2,5-29,0 in. lbs.) avec mandrin à serrage rapide Rapidaptor

- Outil antistatique avec résistance superficielle $\leq 10^9$ ohms

Série 7400 Krafftform ESD, Tournevis dynamométrique réglable (2,5-29,0 in. lbs.) avec mandrin à serrage rapide Rapidaptor



Code	EAN	Art.No.	Nm	Nm	mm	mm	mm	mm	mm
05074733001	106988	7445 ESD	1/4"	2,5-11,5	0,5	105	155	1	
05074734001	106995	7446 ESD	1/4"	11,0-29,0	1,0	105	155	1	

Série 7400 Krafftform ESD, Tournevis dynamométrique réglable (0,1-1,0 Nm) avec mandrin à serrage rapide

- Outil antistatique avec résistance superficielle $\leq 10^9$ ohms
- Convient pour embouts à emmanchement Halfmoon 4 mm et HIOS 4 mm

Série 7400 Krafftform ESD, Tournevis dynamométrique réglable (0,1-1,0 Nm) avec mandrin à serrage rapide



Code	EAN	Art.No.	Nm	Nm	mm	mm	mm	mm	mm
05074786001 ¹⁾	179036	7435 ESD	0,10-0,34	0,015	89	142	5 7/16"	1	
05074788001 ¹⁾	179029	7436 ESD	0,30-1,00	0,05	89	142	5 7/16"	1	

¹⁾Avec loupe à emboîter pour faciliter la lecture de l'échelle graduée.

Série 7400 Tournevis dynamométriques Kraftform, avec valeur pré réglée en usine

Tournevis dynamométrique Wera. Avec valeur de couple pré réglée en usine sur la plus petite graduation. Pour toutes les applications qui nécessitent constamment le même couple et une reproductibilité de la précision.

La valeur de couple peut être ajustée dans les limites de la plage de mesure à l'aide d'un outil spécial (kit de réétalonnage à commander avec le numéro de code 05137003001).

Puis contrôler la valeur réglée à l'aide d'un couplemètre courant. Couple de desserrage illimité pour desserrer les vis grippées. Technologie Rapidaptor pour un changement ultrarapide des embouts. Compatible avec les embouts à emmanchement hexagonal 1/4" selon DIN ISO 1173-C 6,3 et E 6,3 (ISO 1173).

Manche Kraftform multicomposant combinant des zones dures et tendres qui permettent de travailler rapidement tout en ménageant la paume des mains.

À noter : 1 Ncm = 0,01 Nm.

Série 7400 Tournevis dynamométriques Kraftform, avec valeur pré réglée en usine (0,1-1,5 Nm), avec mandrin à serrage rapide Rapidaptor, taille de manche 89 mm



Code	EAN	Art.No.	1/4"	Nm	Nm	mm	mm	
05074790001 ¹⁾	179395	7450	1/4"	0,1	0,1-0,34	89	133	1
05074792001 ¹⁾	179203	7451	1/4"	0,3	0,3-1,0	89	133	1
05074794001 ¹⁾	179197	7452	1/4"	0,9	0,9-1,5	89	133	1

¹⁾ Le couple dynamométrique pré réglé peut être modifié. Cela nécessite l'utilisation d'outils spéciaux et d'équipements de test de couple. Veuillez vous adresser au service de métrologie Wera.

Série 7400 Tournevis dynamométriques Kraftform, avec valeur pré réglée en usine (0,3-3,0 Nm), avec mandrin à serrage rapide Rapidaptor, taille de manche 105 mm

Tournevis dynamométrique Wera. Avec valeur de couple pré réglée en usine sur la plus petite graduation. Pour toutes les applications qui nécessitent constamment le même couple et une reproductibilité de la précision. La valeur de couple peut être ajustée dans les limites de la plage de mesure à l'aide d'un outil spécial (kit de réétalonnage à commander avec le numéro de code 05137001001).

Puis contrôler la valeur réglée à l'aide d'un couplemètre courant. Couple de desserrage illimité pour desserrer les vis grippées. Technologie Rapidaptor pour un changement ultrarapide des embouts.

Compatible avec les embouts à emmanchement hexagonal 1/4" selon DIN ISO 1173-C 6,3 et E 6,3 (ISO 1173). Manche Kraftform multicomposant combinant des zones dures et tendres qui permettent de travailler rapidement tout en ménageant la paume des mains.

À noter : 1 Ncm = 0,01 Nm.

Série 7400 Tournevis dynamométriques Kraftform, avec valeur pré réglée en usine (0,3-3,0 Nm), avec mandrin à serrage rapide Rapidaptor, taille de manche 105 mm



Code	EAN	Art.No.	1/4"	Nm	Nm	mm	mm	
05074715001 ¹⁾	102911	7460	1/4"	0,3	0,3-1,2	105	155	1
05074716001 ¹⁾	102928	7461	1/4"	1,2	1,2-3,0	105	155	1

¹⁾ Le couple dynamométrique pré réglé peut être modifié. Cela nécessite l'utilisation d'outils spéciaux et d'équipements de test de couple. Veuillez vous adresser au service de métrologie Wera.

Série 7400 Tournevis dynamométriques Kraftform, avec valeur pré réglée en usine (3,0-8,8 Nm), avec mandrin à serrage rapide Rapidaptor, manche « revolver »

Tournevis dynamométrique Wera. Manche « revolver » Kraftform pour la transmission de couples particulièrement élevés, multicomposant pour une vitesse de travail élevée et un vissage ergonomique. Avec valeur de couple pré réglée en usine sur la plus petite graduation. Pour toutes les applications qui nécessitent constamment le même couple et une reproductibilité de la précision. La valeur de couple peut être ajustée dans les limites de la plage de mesure à l'aide d'un outil spécial (kit de réétalonnage à commander avec le numéro de code 05137002001).

Puis contrôler la valeur réglée à l'aide d'un couplemètre courant. Couple de desserrage illimité pour desserrer les vis grippées. Technologie Rapidaptor pour un changement ultrarapide des embouts.

Compatible avec les embouts à emmanchement hexagonal 1/4" selon DIN ISO 1173-C 6,3 et E 6,3 (ISO 1173). Manche Kraftform multicomposant combinant des zones dures et tendres permettant de travailler rapidement tout en ménageant la paume des mains. Compatible avec les embouts à emmanchement hexagonal 1/4" selon DIN ISO 1173-C 6,3 et E 6,3 (ISO 1173).

À noter : 1 Ncm = 0,01 Nm.

Série 7400 Tournevis dynamométriques Kraftform, avec valeur pré réglée en usine (3,0-8,8 Nm), avec mandrin à serrage rapide Rapidaptor, manche « revolver »



	EAN							
Code	4013288	Art.No.		Nm	Nm	mm	mm	
05074717001 ¹⁾	102935	7462	1/4"	3,0	3,0-6,0	150	100	1
05074728001 ¹⁾	156167	7463	1/4"	4,0	4,0-8,8	150	100	1

¹⁾Le couple dynamométrique pré réglé peut être modifié. Cela nécessite l'utilisation d'outils spéciaux et d'équipements de test de couple. Veuillez vous adresser au service de métrologie Wera.

Série 7400 Tournevis dynamométriques Kraftform Imperial, avec valeur pré réglée en usine (2,5-29,0 in. lbs.) avec mandrin à serrage rapide Rapidaptor, taille de manche 105 mm

Tournevis dynamométrique Wera. Avec valeur de couple pré réglée en usine sur la plus petite graduation. Pour toutes les applications qui nécessitent constamment le même couple et une reproductibilité de la précision.

La valeur de couple peut être ajustée dans les limites de la plage de mesure à l'aide d'un outil spécial (kit de réétalonnage à commander avec le numéro de code 05137001001).

Puis contrôler la valeur réglée à l'aide d'un couplemètre courant. Couple de desserrage illimité pour desserrer les vis grippées. Technologie Rapidaptor pour un changement ultrarapide des embouts.

Compatible avec les embouts à emmanchement hexagonal 1/4" selon DIN ISO 1173-C 6,3 et E 6,3 (ISO 1173).

Manche Kraftform multicomposant combinant des zones dures et tendres qui permettent de travailler rapidement tout en ménageant la paume des mains.

À noter : 1 Ncm = 0,01 Nm.

Série 7400 Tournevis dynamométriques Kraftform Imperial, avec valeur pré réglée en usine (2,5-29,0 in. lbs.) avec mandrin à serrage rapide Rapidaptor, taille de manche 105 mm



	EAN							
Code	4013288	Art.No.		in. lbs.	in. lbs.	mm	mm	
05074720001 ¹⁾	102942	7465	1/4"	2,5	2,5-11,5	105	155	1
05074722001 ¹⁾	103116	7466	1/4"	11,0	11,0-29,0	105	155	1

¹⁾Le couple dynamométrique pré réglé peut être modifié. Cela nécessite l'utilisation d'outils spéciaux et d'équipements de test de couple. Veuillez vous adresser au service de métrologie Wera.

Série 7400 Tournevis dynamométriques Kraftform Imperial, avec valeur préréglée en usine (25,0- 55,0 in. lbs.) avec mandrin à serrage rapide Rapidaptor, manche « revolver »

Tournevis dynamométrique Wera. Manche « revolver » Kraftform pour la transmission de couples particulièrement élevés, multicomposant pour une vitesse de travail élevée et un vissage ergonomique. Avec valeur de couple pré réglée en usine sur la plus petite graduation.

Pour toutes les applications qui nécessitent constamment le même couple et une reproductibilité de la précision. La valeur de couple peut être ajustée dans les limites de la plage de mesure à l'aide d'un outil spécial (kit de réétalonnage à commander avec le numéro de code 05137002001).

Puis contrôler la valeur réglée à l'aide d'un couplemètre courant. Couple de desserrage illimité pour desserrer les vis grippées. Technologie Rapidaptor pour un changement ultrarapide des embouts.

Compatible avec les embouts à emmanchement hexagonal 1/4" selon DIN ISO 1173-C 6,3 et E 6,3 (ISO 1173).

Manche Kraftform multicomposant combinant des zones dures et tendres permettant de travailler rapidement tout en ménageant la paume des mains.

À noter : 1 Ncm = 0,01 Nm.

Série 7400 Tournevis dynamométriques Kraftform Imperial, avec valeur pré réglée en usine (25,0- 55,0 in. lbs.) avec mandrin à serrage rapide Rapidaptor, manche « revolver »

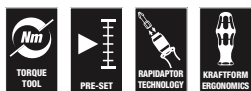

	EAN							
Code	4013288	Art.No.						
05074721001 ¹⁾	102959	7467	1/4"	25,0	25,0-55,0	150	100	1

¹⁾ Le couple dynamométrique pré réglé peut être modifié. Cela nécessite l'utilisation d'outils spéciaux et d'équipements de test de couple. Veuillez vous adresser au service de métrologie Wera.

Série 7400 ESD Tournevis dynamométriques Kraftform, avec valeur pré réglée en usine (0,1-1,5 Nm), avec mandrin à serrage rapide Rapidaptor, taille de manche 105 mm

Tournevis dynamométrique Wera. Protection sûre contre les décharges électrostatiques et les dommages qu'elles causent.

Avec valeur de couple pré réglée en usine sur la plus petite graduation. Pour toutes les applications qui nécessitent constamment le même couple et une reproductibilité de la précision.

La valeur de couple peut être ajustée dans les limites de la plage de mesure à l'aide d'un outil spécial (kit de réétalonnage à commander avec le numéro de code 05137003001).

Puis contrôler la valeur réglée à l'aide d'un couplemètre courant. Couple de desserrage illimité pour desserrer les vis grippées.

Technologie Rapidaptor pour un changement ultrarapide des embouts. Compatible avec les embouts à emmanchement hexagonal 1/4" selon DIN ISO 1173-C 6,3 et E 6,3 (ISO 1173).

Manche Kraftform multicomposant combinant des zones dures et tendres permettant de travailler rapidement tout en ménageant la paume des mains.<

À noter : 1 Ncm = 0,01 Nm.

- Outil antistatique avec résistance superficielle $\leq 10^9$ ohms

Série 7400 ESD Tournevis dynamométriques Kraftform, avec valeur pré réglée en usine (0,1-1,5 Nm), avec mandrin à serrage rapide Rapidaptor, taille de manche 105 mm



	EAN							
Code	4013288	Art.No.						
05074840001 ¹⁾	179487	7460 ESD	1/4"	0,3	0,3-1,2	105	155	1
05074842001 ¹⁾	179098	7461 ESD	1/4"	1,2	1,2-3,0	105	155	1

¹⁾ Le couple dynamométrique pré réglé peut être modifié. Cela nécessite l'utilisation d'outils spéciaux et d'équipements de test de couple. Veuillez vous adresser au service de métrologie Wera.

Série 7400 ESD Tournevis dynamométriques Kraftform, avec valeur pré-réglée en usine (0,1-1,5 Nm), avec mandrin à serrage rapide Rapidaptor, taille de manche 89 mm

Tournevis dynamométrique Wera. Protection sûre contre les décharges électrostatiques et les dommages qu'elles causent.

Avec valeur de couple pré-réglée en usine sur la plus petite graduation. Pour toutes les applications qui nécessitent constamment le même couple et une reproductibilité de la précision.

La valeur de couple peut être ajustée dans les limites de la plage de mesure à l'aide d'un outil spécial (kit de réétalonnage à commander avec le numéro de code 05137003001).

Puis contrôler la valeur réglée à l'aide d'un couplemètre courant. Technologie Rapidaptor pour un changement ultrarapide des embouts. Couple de desserrage illimité pour desserrer les vis grippées.

Manche Kraftform multicomposant combinant des zones dures et tendres permettant de travailler rapidement tout en ménageant la paume des mains.

Compatible avec les embouts à emmanchement hexagonal 1/4" selon DIN ISO 1173-C 6,3 et E 6,3 (ISO 1173).

À noter : 1 Ncm = 0,01 Nm.

- Outil antistatique avec résistance superficielle $\leq 10^9$ ohms

Série 7400 ESD Tournevis dynamométriques Kraftform, avec valeur pré-réglée en usine (0,1-1,5 Nm), avec mandrin à serrage rapide Rapidaptor, taille de manche 89 mm

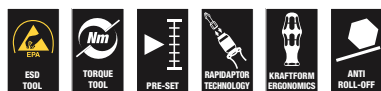

Code	EAN	Art.No.						
05074820001 ¹⁾	179210	7450 ESD	1/4"	0,1	0,1-0,34	89	133	1
05074822001 ¹⁾	179470	7451 ESD	1/4"	0,3	0,3-1,0	89	133	1
05074824001 ¹⁾	179227	7452 ESD	1/4"	0,9	0,9-1,5	89	133	1

¹⁾Le couple dynamométrique pré-réglé peut être modifié. Cela nécessite l'utilisation d'outils spéciaux et d'équipements de test de couple. Veuillez vous adresser au service de métrologie Wera.

Série 7400 ESD Tournevis dynamométriques Kraftform, avec valeur pré-réglée en usine (0,1-1,0 Nm), avec mandrin à serrage rapide

Tournevis dynamométrique Wera. Protection sûre contre les décharges électrostatiques et les dommages qu'elles causent. Avec valeur de couple pré-réglée en usine sur la plus petite graduation.

Pour toutes les applications qui nécessitent constamment le même couple et une reproductibilité de la précision. La valeur de couple peut être ajustée dans les limites de la plage de mesure à l'aide d'un outil spécial (kit de réétalonnage à commander avec le numéro de code 05137003001).

Puis contrôler la valeur réglée à l'aide d'un couplemètre courant. Avec mandrin à serrage rapide pour un remplacement rapide des embouts. Couple de desserrage illimité pour desserrer les vis grippées.

Manche Kraftform multicomposant combinant des zones dures et tendres permettant de travailler rapidement tout en ménageant la paume des mains.

Convient pour embouts à emmanchement Halfmoon 4 mm (série Wera 9) et HIOS 4 mm (série Wera 21).

À noter : 1 Ncm = 0,01 Nm.

- Outil antistatique avec résistance superficielle $\leq 10^9$ ohms
- Convient pour embouts à emmanchement Halfmoon 4 mm et HIOS 4 mm

Série 7400 ESD Tournevis dynamométriques Kraftform, avec valeur pré-réglée en usine (0,1-1,0 Nm), avec mandrin à serrage rapide



Code	EAN	Art.No.						
05074826001 ¹⁾	179067	7455 ESD	0,1	0,1-0,34	89	138	5 1/4"	1
05074828001 ¹⁾	179050	7456 ESD	0,3	0,3-1,0	89	138	5 1/4"	1

¹⁾Le couple dynamométrique pré-réglé peut être modifié. Cela nécessite l'utilisation d'outils spéciaux et d'équipements de test de couple. Veuillez vous adresser au service de métrologie Wera.

1460 ESD Tournevis dynamométriques Kraffform Micro, avec valeur pré-réglée en usine (0,02-0,11 Nm), avec mandrin à serrage rapide

Avec valeur de couple pré-réglée en usine sur la plus petite graduation. Pour toutes les applications qui nécessitent constamment le même couple et une reproductibilité de la précision. La valeur de couple peut être ajustée dans les limites de la plage de mesure avec l'outil spécial 05137004001. Puis contrôler la valeur réglée à l'aide d'un couplemètre courant. Système compact de manches/lames interchangeable pour un vissage fin avec contrôle du couple. Le tournevis dynamométrique ESD Kraffform Micro est idéal pour les travaux de vissage avec contrôle du couple sur les pièces à risque électrostatique. Convient pour les embouts à emmanchement Halfmoon 4 mm (série Wera 9) et HIOS 4 mm (série Wera 21).

Protection anti-manipulation. Déclat clairement audible et perceptible dès que l'on atteint le couple réglé. Reproductibilité de la précision garantie à 100 %. Couple de desserrage manuel illimité. Résistance électrique superficielle $\leq 10^9$ ohms pour protéger efficacement contre les décharges électrostatiques. Produit conformément à la norme DIN EN 61340-5-1. Système de manches/lames interchangeable pour un changement ultrarapide de la lame. Manche Kraffform Micro avec tête rotative et zone à rotation rapide permettant de faire tourner la lame très rapidement.

Plus besoin de perdre du temps à repositionner la main. Zone de puissance incorporant des zones tendres pour la transmission de couples de serrage/desserrage élevés. Zone de précision juste au-dessus de la lame pour trouver l'angle de rotation adapté lors des travaux d'ajustement. Fixation des embouts ultrarapide : il suffit d'insérer l'embout dans l'admission, le verrouillage est automatique et l'embout ne bouge plus. Pour changer d'embout, faire coulisser la douille vers l'avant et récupérer l'embout.

Douille d'actionnement libre pour guider facilement l'outil pendant le vissage. Embouts compatibles pour les vissages manuels et mécanisés avec tournevis électriques (par ex. HIOS, Delvo, Sehan). Utilisation par ex. sur les smartphones, téléphones mobiles, appareils photo et appareils électroniques ainsi que dans les laboratoires et cabinets dentaires.

À noter : 1 Ncm = 0,01 Nm.

- Outil antistatique avec résistance superficielle $\leq 10^9$ ohms
- Convient pour embouts à emmanchement Halfmoon 4 mm et à emmanchement HIOS 4 mm
- Utilisable sur smartphones, téléphones mobiles, appareils photos et appareils électroniques...

1460 ESD Tournevis dynamométriques Kraffform Micro, avec valeur pré-réglée en usine (0,02-0,11 Nm), avec mandrin à serrage rapide



	EAN						
Code	4013288	Art.No.	Nm	Nm	mm		
0507480001 ¹⁾	168351	1460 ESD	0,035	0,02-0,06	131	5 1/4"	1
05074810001 ¹⁾	179463	1461 ESD	0,050	0,05-0,11	131	5 1/4"	1

¹⁾ Le couple dynamométrique pré-réglé peut être modifié. Cela nécessite l'utilisation d'outils spéciaux et d'équipements de test de couple. Veuillez vous adresser au service de métrologie Wera.

Série 7400 Tournevis dynamométriques Kraftform avec valeur pré-réglée en usine à la demande du client, taille du manche 89 mm

Tournevis dynamométrique Wera. Avec valeur de couple pré-réglée en usine à la demande du client.

Pour toutes les applications qui nécessitent constamment le même couple et une reproductibilité de la précision.

La valeur de couple peut être ajustée dans les limites de la plage de mesure à l'aide d'un outil spécial (kit de réétalonnage à commander avec le numéro de code 05137003001). Puis contrôler la valeur réglée à l'aide d'un couplemètre courant.

Couple de desserrage illimité pour desserrer les vis grippées. Technologie Rapidaptor pour un changement ultrarapide des embouts.

Compatible avec les embouts à emmanchement hexagonal 1/4" selon DIN ISO 1173-C 6,3 et E 6,3 (ISO 1173).

Manche Kraftform multicomposant combinant des zones dures et tendres qui permettent de travailler rapidement tout en ménageant la paume des mains.

À noter : 1 Ncm = 0,01 Nm.

Série 7400 Tournevis dynamométriques Kraftform avec valeur pré-réglée en usine à la demande du client, taille du manche 89 mm



Code	EAN	Art.No.						
			Nm	mm	mm			
05074790010	188106	7450	1/4"	0,1-0,34	89	133	5 1/4"	1
05074792010	188113	7451	1/4"	0,3-1,0	89	133	5 1/4"	1
05074794010	188137	7452	1/4"	0,9-1,5	89	133	5 1/4"	1

La valeur souhaitée peut être réglée dans les unités suivantes : Nm, kgf. m, lbf. ft., ozf. in., dN. m, kgf. cm, lbf. in, in. oz, cN. m, gf. m, ft. lb, gf. cm, in. lb.

Série 7400 Tournevis dynamométriques Kraftform avec valeur pré-réglée en usine à la demande du client, taille du manche 105 mm

Tournevis dynamométrique Wera. Avec valeur de couple pré-réglée en usine à la demande du client.

Pour toutes les applications qui nécessitent constamment le même couple et une reproductibilité de la précision.

La valeur de couple peut être ajustée dans les limites de la plage de mesure à l'aide d'un outil spécial (kit de réétalonnage à commander avec le numéro de code 05137001001). Puis contrôler la valeur réglée à l'aide d'un couplemètre courant.

Couple de desserrage illimité pour desserrer les vis grippées. Technologie Rapidaptor pour un changement ultrarapide des embouts.

Compatible avec les embouts à emmanchement hexagonal 1/4" selon DIN ISO 1173-C 6,3 et E 6,3 (ISO 1173).

Manche Kraftform multicomposant combinant des zones dures et tendres permettant de travailler rapidement tout en ménageant la paume des mains.

À noter : 1 Ncm = 0,01 Nm.

- Tournevis dynamométrique pré-réglé en usine à la demande du client avec mandrin à serrage rapide Rapidaptor
- Ajustable uniquement avec un outil spécial
- Pour embouts 6 pans 1/4"
- Signal de déclenchement à l'atteinte de la valeur pré-réglée
- Manche Kraftform pour des vitesses de travail élevées

Série 7400 Tournevis dynamométriques Kraftform avec valeur pré-réglée en usine à la demande du client, taille du manche 105 mm



Code	EAN	Art.No.						
			Nm	mm	mm			
05074715010	188144	7460	1/4"	0,3-1,2	105	155	6"	1
05074716010	188151	7461	1/4"	1,2-3,0	105	155	6"	1

La valeur souhaitée peut être réglée dans les unités suivantes : Nm, kgf. m, lbf. ft., ozf. in., dN. m, kgf. cm, lbf. in, in. oz, cN. m, gf. m, ft. lb, gf. cm, in. lb.

Série 7400 Tournevis dynamométriques Kraffform avec valeur pré-réglée en usine à la demande du client, manche « revolver »

Tournevis dynamométrique Wera. Manche « revolver » Kraffform pour la transmission de couples particulièrement élevés, multicomposant pour une vitesse de travail élevée et un vissage ergonomique.

Avec valeur de couple pré-réglée en usine à la demande du client. Pour toutes les applications qui nécessitent constamment le même couple et une reproductibilité de la précision.

La valeur de couple peut être ajustée dans les limites de la plage de mesure à l'aide d'un outil spécial (kit de réétalonnage à commander avec le numéro de code 05137002001). Puis contrôler la valeur réglée à l'aide d'un couplemètre courant.

Technologie Rapidaptor pour un changement ultrarapide des embouts. Couple de desserrage illimité pour desserrer les vis grippées.

Manche Kraffform multicomposant combinant des zones dures et tendres permettant de travailler rapidement tout en ménageant la paume des mains.

À noter : 1 Ncm = 0,01 Nm.

Série 7400 Tournevis dynamométriques Kraffform avec valeur pré-réglée en usine à la demande du client, manche « revolver »



	EAN						
Code	4013288	Art.No.	Nm	mm	mm		
05074717010	188168	7462	1/4"	3,0-6,0	150	100	6"
05074728010	188199	7463	1/4"	4,0-8,8	150	100	6"

La valeur souhaitée peut être réglée dans les unités suivantes : Nm, kgf. m, lbf. ft., ozf. in., dN. m, kgf. cm, lbf. in, in. oz, cN. m, gf. m, ft. lb, gf. cm, in. lb.

Série 7400 Impérial Tournevis dynamométriques Kraffform avec valeur pré-réglée en usine à la demande du client, taille du manche 105 mm

Tournevis dynamométrique Wera. Avec valeur de couple pré-réglée en usine à la demande du client.

Pour toutes les applications qui nécessitent constamment le même couple et une reproductibilité de la précision.

La valeur de couple peut être ajustée dans les limites de la plage de mesure à l'aide d'un outil spécial (kit de réétalonnage à commander avec le numéro de code 05137001001). Puis contrôler la valeur réglée à l'aide d'un couplemètre courant.

Couple de desserrage illimité pour desserrer les vis grippées.

Technologie Rapidaptor pour un changement ultrarapide des embouts. Compatible avec les embouts à emmanchement hexagonal 1/4" selon DIN ISO 1173-C 6,3 et E 6,3 (ISO 1173).

Manche Kraffform multicomposant combinant des zones dures et tendres permettant de travailler rapidement tout en ménageant la paume des mains.

À noter : 1 Ncm = 0,01 Nm.

Série 7400 Impérial Tournevis dynamométriques Kraffform avec valeur pré-réglée en usine à la demande du client, taille du manche 105 mm



	EAN						
Code	4013288	Art.No.	in. lbs.	mm	mm		
05074720010	188250	7465	1/4"	2,5-11,5	105	155	6"
05074722010	188267	7466	1/4"	11,0-29,0	105	155	6"

La valeur souhaitée peut être réglée dans les unités suivantes : Nm, kgf. m, lbf. ft., ozf. in., dN. m, kgf. cm, lbf. in, in. oz, cN. m, gf. m, ft. lb, gf. cm, in. lb.

Série 7400 Impérial Tournevis dynamométriques Kraftform avec valeur pré réglée en usine à la demande du client, manche « revolver »

Tournevis dynamométrique Wera. Manche « revolver » Kraftform pour la transmission de couples particulièrement élevés, multicomposant pour une vitesse de travail élevée et un vissage ergonomique.

Avec valeur de couple pré réglée en usine à la demande du client. Pour toutes les applications qui nécessitent constamment le même couple et une reproductibilité de la précision.

La valeur de couple peut être ajustée dans les limites de la plage de mesure à l'aide d'un outil spécial (kit de réétalonnage à commander avec le numéro de code 05137002001).

Puis contrôler la valeur réglée à l'aide d'un couplemètre courant. Technologie Rapidaptor pour un changement ultrarapide des embouts.

Couple de desserrage illimité pour desserrer les vis grippées.

Manche Kraftform multicomposant combinant des zones dures et tendres permettant de travailler rapidement tout en ménageant la paume des mains.

À noter : 1 Ncm = 0,01 Nm.

Série 7400 Impérial Tournevis dynamométriques Kraftform avec valeur pré réglée en usine à la demande du client, manche « revolver »



	EAN							
Code	4013288	Art.No.		in. lbs.	mm	mm		
05074721010	188274	7467	1/4"	25,0-55,0	150	100	6"	1

[†]La valeur souhaitée peut être réglée dans les unités suivantes : Nm, kgf. m, lbf. ft., ozf. in., dN. m, kgf. cm, lbf. in, in. oz, cN. m, gf. m, ft. lb, gf. cm, in. lb.

1460 ESD Kraftform Micro Tournevis dynamométriques Kraftform avec valeur pré réglée en usine à la demande du client, avec mandrin à serrage rapide

Avec couple pré réglé en usine à la demande du client. La valeur de couple peut être ajustée dans les limites de la plage de mesure à l'aide d'un outil spécial (kit de réétalonnage à commander avec le numéro de code 05137004001).

Puis contrôler la valeur réglée à l'aide d'un couplemètre courant. Système compact de manches/lames interchangeable pour un vissage fin avec contrôle du couple.

Le tournevis dynamométrique ESD Kraftform Micro est idéal pour les travaux de vissage avec contrôle du couple sur les pièces à risque électrostatique. Convient pour les embouts à emmanchement Halfmoon 4 mm (série 9) et HIOS 4 mm (série Wera 21). Protection anti-manipulation.

Déclat clairement audible et perceptible dès que l'on atteint le couple réglé. Reproductibilité de la précision garantie à 100 %. Couple de desserrage manuel illimité.

Résistance électrique superficielle $\leq 10^9$ ohms pour protéger efficacement contre les décharges électrostatiques. Produit conformément à la norme DIN EN 61340-5-1.

Système de manches/lames interchangeable pour un changement ultrarapide de la lame. Manche Kraftform Micro avec tête rotative et zone à rotation rapide permettant de faire tourner la lame très rapidement. Plus besoin de perdre du temps à repositionner la main.

Zone de puissance incorporant des zones tendres pour la transmission de couples de serrage/desserrage élevés.

Zone de précision juste au-dessus de la lame pour trouver l'angle de rotation adapté lors des travaux d'ajustement. Fixation des embouts ultrarapide : il suffit d'insérer l'embout dans l'admission, le verrouillage est automatique et l'embout ne bouge plus. Pour changer d'embout, faire coulisser la douille vers l'avant et récupérer l'embout.

Douille d'actionnement libre pour guider facilement l'outil pendant le vissage. Embouts compatibles pour les vissages manuels et mécanisés avec tournevis électriques (par ex. HIOS, Delvo, Sehan).

Utilisation par ex. sur les smartphones, téléphones mobiles, appareils photo et appareils électroniques ainsi que dans les laboratoires et cabinets dentaires.

À noter : 1 Ncm = 0,01 Nm.

- Outil antistatique avec résistance superficielle $\leq 10^9$ ohms
- Convient pour embouts à emmanchement Halfmoon 4 mm et à emmanchement HIOS 4 mm
- Utilisable sur smartphones, téléphones mobiles, appareils photos et appareils électroniques...

1460 ESD Kraffform Micro Tournevis dynamométriques Kraffform avec valeur préréglée en usine à la demande du client, avec mandrin à serrage rapide



	EAN						
Code	4013288	Art.No.	Nm	mm			
05074800010	188304	1460 ESD	0,02-0,06	131	5 1/4"		1
05074810010	188311	1461 ESD	0,05-0,11	131	5 1/4"		1

¹⁾La valeur souhaitée peut être réglée dans les unités suivantes : Nm, kgf. m, lbf. ft., ozf. in., dN. m, kgf. cm, lbf. in, in. oz, cN. m, gf. m, ft. lb, gf. cm, in. lb.

Série 7400 ESD Tournevis dynamométriques Kraffform avec valeur préréglée en usine à la demande du client, taille du manche 105 mm

Tournevis dynamométrique Wera. Protection sûre contre les décharges électrostatiques et les dommages qu'elles causent. Avec valeur de couple préréglée en usine à la demande du client.

Pour toutes les applications qui nécessitent constamment le même couple et une reproductibilité de la précision.

La valeur de couple peut être ajustée dans les limites de la plage de mesure à l'aide d'un outil spécial (kit de réétalonnage à commander avec le numéro de code 05137001001). Puis contrôler la valeur réglée à l'aide d'un couplemètre courant.

Technologie Rapidaptor pour un changement ultrarapide des embouts. Couple de desserrage illimité pour desserrer les vis grippées.

Manche Kraffform multicomposant combinant des zones dures et tendres permettant de travailler rapidement tout en ménageant la paume des mains.

Compatible avec les embouts à emmanchement hexagonal 1/4" selon DIN ISO 1173-C 6,3 et E 6,3 (ISO 1173).

À noter : 1 Ncm = 0,01 Nm.

- Outil antistatique avec résistance superficielle $\leq 10^9$ ohms

Série 7400 ESD Tournevis dynamométriques Kraffform avec valeur préréglée en usine à la demande du client, taille du manche 105 mm

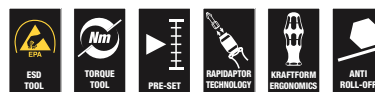

	EAN							
Code	4013288	Art.No.	Nm	mm	mm			
05074840010	188236	7460 ESD	1/4"	0,3-1,2	105	133	6"	1
05074842010	188243	7461 ESD	1/4"	1,2-3,0	105	155	6"	1

¹⁾La valeur souhaitée peut être réglée dans les unités suivantes : Nm, kgf. m, lbf. ft., ozf. in., dN. m, kgf. cm, lbf. in, in. oz, cN. m, gf. m, ft. lb, gf. cm, in. lb.

Série 7400 ESD Tournevis dynamométriques Kraftform avec valeur pré-réglée en usine à la demande du client, taille du manche 89 mm

Tournevis dynamométrique Wera. Protection sûre contre les décharges électrostatiques et les dommages qu'elles causent.

Avec valeur de couple pré-réglée en usine à la demande du client. Pour toutes les applications qui nécessitent constamment le même couple et une reproductibilité de la précision.

La valeur de couple peut être ajustée dans les limites de la plage de mesure à l'aide d'un outil spécial (kit de réétalonnage à commander avec le numéro de code 05137003001). Puis contrôler la valeur réglée à l'aide d'un couplemètre courant.

Couple de desserrage illimité pour desserrer les vis grippées. Technologie Rapidaptor pour un changement ultrarapide des embouts.

Compatible avec les embouts à emmanchement hexagonal 1/4" selon DIN ISO 1173-C 6,3 et E 6,3 (ISO 1173).

Manche Kraftform multicomposant combinant des zones dures et tendres permettant de travailler rapidement tout en ménageant la paume des mains.

À noter : 1 Ncm = 0,01 Nm.

- Outil antistatique avec résistance superficielle $\leq 10^9$ ohms

Série 7400 ESD Tournevis dynamométriques Kraftform avec valeur pré-réglée en usine à la demande du client, taille du manche 89 mm



	EAN							
Code	4013288	Art.No.	Nm	mm	mm			
05074820010	188205	7450 ESD	1/4"	0,1-0,34	89	133	5 1/4"	1
05074822010	188212	7451 ESD	1/4"	0,3-1,0	89	133	5 1/4"	1
05074824010	188229	7452 ESD	1/4"	0,9-1,5	89	133	5 1/4"	1

***La valeur souhaitée peut être réglée dans les unités suivantes : Nm, kgf. m, lbf. ft., ozf. in., dN. m, kgf. cm, lbf. in, in. oz, cN. m, gf. m, ft. lb, gf. cm, in. lb.

Série 7400 ESD Tournevis dynamométriques Kraftform avec valeur pré-réglée en usine à la demande du client, avec mandrin à serrage rapide

Tournevis dynamométrique Wera. Protection sûre contre les décharges électrostatiques et les dommages qu'elles causent.

Avec couple pré-réglé en usine à la demande du client. Pour toutes les applications qui nécessitent constamment le même couple et une reproductibilité de la précision.

La valeur de couple peut être ajustée dans les limites de la plage de mesure avec l'outil spécial 05137003001. Puis contrôler la valeur réglée à l'aide d'un couplemètre courant.

Technologie Rapidaptor pour un changement ultrarapide des embouts. Couple de desserrage illimité pour desserrer les vis grippées.

Manche Kraftform multicomposant combinant des zones dures et tendres permettant de travailler rapidement tout en ménageant la paume des mains.

Convient pour embouts à emmanchement Halfmoon 4 mm (série Wera 9) et HIOS 4 mm (série Wera 21).

À noter : 1 Ncm = 0,01 Nm.

- Outil antistatique avec résistance superficielle $\leq 10^9$ ohms
- Convient pour embouts à emmanchement Halfmoon 4 mm et HIOS 4 mm

Série 7400 ESD Tournevis dynamométriques Kraftform avec valeur pré-réglée en usine à la demande du client, avec mandrin à serrage rapide



	EAN							
Code	4013288	Art.No.	Nm	mm	mm			
05074826010	188281	7455 ESD	0,1-0,34	89	138	5 1/4"		1
05074828010	188298	7456 ESD	0,3-1,0	89	138	5 1/4"		1

***La valeur souhaitée peut être réglée dans les unités suivantes : Nm, kgf. m, lbf. ft., ozf. in., dN. m, kgf. cm, lbf. in, in. oz, cN. m, gf. m, ft. lb, gf. cm, in. lb.

7510 Tournevis dynamométrique Krafftform Safe-Torque Speed, 1-3 Nm

- Tournevis dynamométrique avec réglage rapide de la valeur de couple
- Réglage simple et rapide de la valeur de couple
- Position fixe (Torque Lock) pour des couples de desserrage/serrage illimités
- Fonction dynamométrique à débrayage sûre pour le serrage droite/gauche
- Réglage facile et rapide des couples de serrages disponibles (1,0 ; 1,5 ; 2,0 ; 2,5 ; 3,0 Nm)
- Pour embouts à emmanchement hexagonal 1/4", convient aussi aux douilles avec un adaptateur

7510 Tournevis dynamométrique Krafftform Safe-Torque Speed, 1-3 Nm

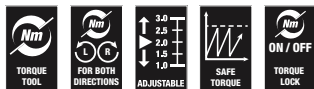

Code	EAN	1/4"	1,0	1,5	2,0	2,5	3,0	1
05075810001	4013288 230669	1/4"	1,0	1,5	2,0	2,5	3,0	1

7510/14 Jeu d'outils Safe-Torque Speed pour plaquettes de coupe en carbure de tungstène

Jeu d'outils 14 pièces. Pour le serrage professionnel / l'ajustement précis professionnel ET le serrage à couple contrôlé. Mécanisme dynamométrique à débrayage sûr avec réglage droite/gauche rapide et cinq couples de serrage au choix (1,0 ; 1,5 ; 2,0 ; 2,5 ; 3,0 Nm) et une position fixe (Torque Lock) pour des couples de desserrage/serrage illimités. Manche à changement rapide pour une robustesse élevée ; pour embouts à emmanchement hexagonal 1/4". 14 embouts extra-rigides (25 mm de long). pour vis TORX PLUS®, TORX® et à six pans creux.

Le jeu d'outils est spécialement conçu pour le vissage de plaquettes de coupe en carbure de tungstène. Le tournevis dynamométrique Safe-Torque Speed 7510 avec ses cinq couples au choix recommandés par les principaux fabricants d'outils en carbure de tungstène permet un serrage contrôlé des plaquettes de coupe remplaçables.

- Spécialement conçu pour le vissage de plaquettes de coupe en carbure de tungstène
- Réglage facile et rapide des couples de serrages disponibles (1,0 ; 1,5 ; 2,0 ; 2,5 ; 3,0 Nm)
- Compatible avec le système Wera 2go

7510/14 Jeu d'outils Safe-Torque Speed pour plaquettes de coupe en carbure de tungstène



Code	EAN		1
05075840001	4013288 230683		1
		7510 1x 1/4"x1,0 Nm/1,5 Nm/2,0 Nm/ 2,5 Nm/3,0 Nm x 147,5	
		867/1 IP TORX PLUS® 1x 7 IPx25; 1x 8 IPx25; 1x 9 IPx25; 1x 10 IPx25; 1x 15 IPx25	
		867/1 TORX® 1x TX 7x25; 1x TX 8x25; 1x TX 9x25; 1x TX 10x25; 1x TX 15x25	
		840/1 Z 1x 2,0x25; 1x 2,5x25; 1x 3,0x25	

7515 Tournevis dynamométrique Krafftform Safe-Torque Speed, 2-6 Nm

- Tournevis dynamométrique avec réglage rapide de la valeur de couple
- Réglage simple et rapide de la valeur de couple
- Position fixe (Torque Lock) pour des couples de desserrage/serrage illimités
- Fonction dynamométrique à débrayage sûre pour le serrage droite/gauche
- Réglage facile et rapide des couples de serrage disponibles (2,0 ; 3,0 ; 4,0 ; 5,0 ; 6,0 Nm)
- Pour embouts à emmanchement hexagonal 1/4", convient aussi aux douilles avec un adaptateur
- Pour embouts à emmanchement hexagonal 1/4", convient aussi aux douilles avec un adaptateur

7515 Tournevis dynamométrique Krafftform Safe-Torque Speed, 2-6 Nm



	EAN									
Code	4013288		Nm	Nm	Nm	Nm	Nm	Nm	Nm	
05075815001	228314	1/4"	2,0	3,0	4,0	5,0	6,0			1

7515/16 Krafftform Safe-Torque Speed Universal 1

Jeu d'outils 16 pièces. Pour le serrage professionnel / le réglage fin professionnel ET le serrage contrôlé. Mécanisme dynamométrique à débrayage sûr avec réglage droite/gauche rapide et cinq couples de serrage au choix (2,0 ; 3,0 ; 4,0 ; 5,0 ; 6,0 Nm) et une position fixe (Torque Lock) pour des couples de desserrage/serrage illimités.

Manche à changement rapide pour une robustesse élevée. Pour embouts à emmanchement hexagonal 1/4". 15 embouts extra-rigides (89 mm de long).

- Tournevis dynamométrique avec réglage rapide de la valeur de couple
- Réglage facile et rapide des couples de serrage disponibles (2,0 ; 3,0 ; 4,0 ; 5,0 ; 6,0 Nm)
- Compatible avec le système Wera 2go

7515/16 Krafftform Safe-Torque Speed Universal 1



	Code	EAN		
		4013288		
	05075851001	228338		1
			7515 1x 1/4"x1,0 Nm/1,5 Nm/2,0 Nm/ 2,5 Nm/3,0 Nm x 147,5	
			851/4 Z 1x PH 2x89	
			867/4 Z TORX® B0 1x TX 10x89; 1x TX 15x89; 1x TX 20x89; 1x TX 25x89; 1x TX 30x89	
			867/4 IP TORX PLUS® 1x 10 IPx89; 1x 15 IPx89; 1x 20 IPx89; 1x 25 IPx89; 1x 30 IPx89	
			840/4 Z 1x 3,0x89; 1x 4,0x89; 1x 5,0x89; 1x 6,0x89 ¹⁾	

¹⁾Lame hexagonale

7515/7 Kraftform Safe-Torque Speed Bicycle 1

Jeu d'outils 7 pièces. Pour le serrage professionnel / le réglage fin professionnel ET le serrage contrôlé. Mécanisme dynamométrique à débrayage sûr avec réglage droite/gauche rapide et cinq couples de serrage au choix (2,0 ; 3,0 ; 4,0 ; 5,0 ; 6,0 Nm) et une position fixe (Torque Lock) pour des couples de desserrage/serrage illimités. Manche à changement rapide pour une robustesse élevée. Idéal pour les vélos. Pour embouts à emmanchement hexagonal 1/4". 6 embouts extra-rigides (50 mm de long).

L'empreinte et la taille des embouts sont facilement reconnaissables grâce au repère d'outils Wera « Take it easy » avec son code couleur et son marquage visible.

- Jeu d'outils pour vélos
- Tournevis dynamométrique avec réglage rapide de la valeur de couple
- Réglage facile et rapide des couples de serrage disponibles (2,0 ; 3,0 ; 4,0 ; 5,0 ; 6,0 Nm)
- Avec « Take it easy » : trouver facilement le bon profil grâce à la couleur et la bonne taille grâce au marquage
- Compatible avec le système Wera 2go

7515/7 Kraftform Safe-Torque Speed Bicycle 1



Code	EAN		
05075850001	228321		1
		7515 1x 1/4"x1,0 Nm/1,5 Nm/2,0 Nm/ 2,5 Nm/3,0 Nm x 147,5	
		867/4 TORX® BTZ 1x TX 10x50; 1x TX 25x50	
		840/4 BTZ 1x 2,5x50; 1x 3,0x50; 1x 4,0x50; 1x 5,0x50	

300 Hex Indicateur de couple

Tournevis dynamométrique Wera à couple fixe, pour vis six pans creux. Protégé contre la manipulation. Lame hexagonale mince. Couple de desserrage illimité afin de pouvoir libérer les vis bloquées. Manche Kraftform multicomposants pour un travail agréable et ergonomique, bannissant ampoules et callosités.

Zones dures pour une haute vitesse de travail, les zones tendres garantissant quant à elles une transmission de couple élevée.

Avec profil Hex-Plus, permettant d'éviter le foirage de l'empreinte des vis. La pointe Wera Black Point offre une protection élevée contre la corrosion et un parfait ajustement.

300 Hex Indicateur de couple



	EAN							
Code	4013288		Nm	ft. lb.	mm	mm	mm	
05027910001	096425	2,0	1,4	1,0	4	3,5	65	1
05027911001	096432	2,5	2,0	1,5	4	3,8	65	1
05027912001	096449	3,0	3,0	2,2	4	3,8	65	1

300 Hex Indicateur de couple, manche « revolver »

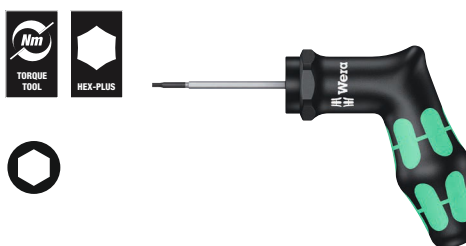

	EAN							
Code	4013288		Nm	ft. lb.	mm	mm	mm	
05027913001	099150	4,0	5,0	3,7	160	100	65	1

300 TX Indicateur de couple TORX®

- Pour vis TORX®

300 TX Indicateur de couple TORX®



	EAN							
Code	4013288		Nm	ft. lb.	mm	mm	mm	
05027930001	093325	TX 6	0,6	0,4	4	3,5	65	1
05027931001	093332	TX 7	0,9	0,7	4	3,5	65	1
05027932001	093349	TX 8	1,2	0,9	4	3,5	65	1
05027933001	093356	TX 9	1,4	1,0	4	3,5	65	1
05027934001	093370	TX 10	2,0	1,5	4	3,8	65	1
05027935001	093363	TX 15	3,0	2,2	4	3,8	65	1

300 TX Indicateur de couple TORX®, manche « revolver »



	EAN							
Code	4013288		Nm	ft.lb.	mm	mm	mm	
05027936001	099143	TX 20	5,0	3,7	160	100	65	1

300 IP Indicateur de couple TORX PLUS®

- Pour vis TORX PLUS®

300 IP Indicateur de couple TORX PLUS®



	EAN							
Code	4013288		Nm	ft. lb.	mm	mm	mm	
05028040001	093387	6 IP	0,6	0,4	4	3,5	65	1
05028041001	093394	7 IP	0,9	0,7	4	3,5	65	1
05028042001	093431	8 IP	1,2	0,9	4	3,5	65	1
05028043001	093400	9 IP	1,4	1,0	4	3,5	65	1
05028044001	093417	10 IP	2,0	1,5	4	3,8	65	1
05028045001	093424	15 IP	3,0	2,2	4	3,8	65	1

300 IP Indicateur de couple TORX PLUS®, manche « revolver »



	EAN							
Code	4013288		Nm	ft.lb.	mm	mm	mm	
05028046001	099136	20 IP	5,0	3,7	160	100	65	1

400 Hex Indicateur de couple

Wera Indicateur à couple fixe pour vis 6 pans. Le couple n'est pas modifiable. Un accouplement à friction très robuste permet de ressentir et entendre parfaitement le déclenchement lorsque le couple est atteint.

Le surcouplage est impossible. Le couple de desserrage admissible est très important ce qui évite l'usage d'un autre outil pour cette action.

La poignée ergonomique permet un ajustement parfait des doigts sur l'ensemble de la forme et ainsi une transmission optimale de la force.

400 Hex Indicateur de couple



	EAN							
Code	4013288		Nm	mm	mm	mm		
05005080001	208835	4,0	4,0	60	48	100	2 3/8"	1
05005081001	208842	5,0	5,0	60	48	100	2 3/8"	1

400 TX Indicateur de couple

- Pour vis TORX®

400 TX Indicateur de couple



	EAN							
Code	4013288		Nm	mm	mm	mm		
05005090001	208811	TX 20	4,0	60	48	100	2 3/8"	1
05005091001	208828	TX 25	5,0	60	48	100	2 3/8"	1

Clé dynamométrique à cliquet Click-Torque A 5

Click-Torque est la clé dynamométrique avec l'incomparable design Wera. Grande robustesse pour une grande précision selon la DIN EN ISO 6789-1:2017-07. Réglage et verrouillage simple du couple.

Le « cliquetis » audible et perceptible à chaque graduation permet un réglage précis du couple. Le mécanisme de déclenchement émet un « clic », parfaitement audible et perceptible, dès que l'on atteint le couple pré-réglé.

Cliquet 45 dents pour un serrage à droite. Pour un serrage à droite et à gauche avec attachement 9x12 mm pour outils interchangeables.

- Cliquet avec carré 1/4", 45 dents avec inverseur
- Plage de mesure : 2,5-25 Nm ; précision de +/- 4% selon DIN EN ISO 6789-1:2017-07

Clé dynamométrique à cliquet Click-Torque A 5, 2,5-25 Nm

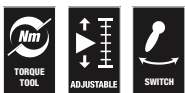

Code	EAN	□	Nm	Nm	lbf. ft.	mm	mm	mm	mm	mm	mm	mm	mm	mm	mm	mm	mm	mm	mm	
05075604001	193179	1/4"	2,5-25	0,10	1-18	290	121	42	25	11,5	11 27/64"	4 49/64"	1 21/32"	1"	7/16"					1

Clé dynamométrique à cliquet Click-Torque A 6, 2,5-25 Nm

- Cliquet 1/4" 6 pans, 45 dents avec inverseur
- Plage de mesure: 2,5-25 Nm; Précision de +/- 4% selon DIN EN ISO 6789-1:2017-07

Clé dynamométrique à cliquet Click-Torque A 6, 2,5-25 Nm



Code	EAN	□	Nm	Nm	lbf. ft.	mm	mm	mm	mm	mm	mm	mm	mm	mm	mm	mm	mm	mm	mm	
05075605001	193186	1/4"	2,5-25	0,10	1-18	290	121	42	25	11,5	11 27/64"	4 49/64"	1 21/32"	1"	7/16"					1

Click-Torque A 6 Set 1

Clé dynamométrique à déclenchement au design Wera.

Fabrication très résistante et haute précision selon DIN EN ISO 6789-1:2017-07. Réglage simple et sûr de la valeur.

Le clic audible et ressenti facilite le réglage du couple désiré. Le mécanisme de déclenchement libère un clic franc, clairement audible et bien ressenti lors de l'atteinte du couple réglé.

Cliquet 45 dents pour un serrage à droite. Accompagné de nombreux accessoires pour une composition multi-usages.

Composé de: Click-Torque A 6 1/4" 2,5 à 25 Nm, 6 douilles 1/4", 11 embouts : 6 pans Hex-Plus, PH et TORX® ainsi que rallonge et adaptateur.

Click-Torque A 6 Set 1, 2,5-25 Nm



Code	EAN		
05130110001	4013288 205643		1
		Click-Torque A 6 1x 1/4", 2,5-25 Nm	
		851/4 TZ 1x PH 2x50	
		867/4 Z TORX® 1x TX 15x50; 1x TX 20x50; 1x TX 25x50; 1x TX 27x50; 1x TX 30x50; 1x TX 40x50	
		840/4 Z 1x 3,0x50; 1x 4,0x50; 1x 5,0x50; 1x 6,0x50 ¹⁾	
		870/1 1x 1/4"x25 ²⁾	
		8794 SA 1x 1/4"x75,0	
		8790 HMA 1x 6,0x23,0; 1x 7,0x23,0; 1x 8,0x23,0; 1x 10,0x23,0; 1x 12,0x23,0; 1x 13,0x23,0	
		Bande autocollante 240 1x 50,0x240,0	

¹⁾Lame hexagonale
²⁾Avec bille ; pour douilles à carré à actionnement manuel

Bicycle Set Torque 1, 2,5-25 Nm

La composition 16 outils « Bicycle Set Torque 1 » de Wera règle les principaux cas de vissage contrôlé sur vélos, protégeant ainsi les pièces sensibles et coûteuses.

Clé dynamométrique Click Torque au design Wera. Conception robuste et grande précision selon DIN EN ISO 6789-1:2017-07. Réglage simple, précis et sécurisé du couple.

Le clic de réglage facilite l'ajustage du couple souhaité. La robustesse du mécanisme de déclenchement garantit la perception claire du déclenchement lors de l'atteinte du couple.

Cliquet réversible à 45 dents pour serrage à droite. La clé dynamométrique et ses accessoires sont parfaitement rangés dans une boîte textile pour prendre un minimum de place.

Contient: Click-Torque A 5, 1/4", 2,5 – 25 Nm, 4 douilles 1/4", 7 douille-embouts Hex-Plus et 4 douille-embouts TORX®. Douilles et douille-embouts « Take it easy » pour trouver rapidement et simplement le bon outil grâce à la couleur.





Douille-embouts avec fonction de retenue pour plus de confort lors du vissage. Rangement particulièrement compact pour un maximum d'outils en un minimum de volume.

Boîte textile très robuste assure la longévité du produit et protège les surfaces fragiles. Moins de poids et de volume pour plus de mobilité.

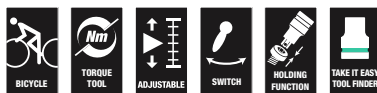
Douille-embouts de technologie Wera assurant une grande précision, une parfaite résistance à l'usure et un minimum de faux-ronde.

Bicycle Set Torque 1, 2,5-25 Nm



Code	EAN		
05004180001	4013288 207685		 1
		Click-Torque A 5 1x 1/4", 2,5-25 Nm	
		 8790 HMA 1x 10,0x23,0; 1x 13,0x23,0; 1x 14,0x23,0; 1x 15,0x23,0	
		 8767 A 1x TX 10x28,0; 1x TX 20x28,0; 1x TX 25x28,0; 1x TX 30x28,0	
		 8740 A HF 1x 3,0x28,0; 1x 4,0x28,0; 1x 5,0x28,0; 1x 5,0x100,0; 1x 6,0x28,0; 1x 6,0x100,0; 1x 8,0x28,0	
		Bande autocollante 240 1x 50,0x240,0	

Click-Torque C 3 Set 1, 40-200 Nm

Composition avec clé dynamométrique Click Torque et design Wera. Construction massive et grande précision selon DIN EN ISO 6789-1:2017-07.

Réglage simple, précis et sécurisé du couple. Le clic de réglage facilite l'ajustage du couple souhaité.

La robustesse du mécanisme de déclenchement garantit la perception claire du déclenchement lors de l'atteinte du couple. Cliquet réversible à 45 dents pour serrage à droite.

La clé dynamométrique et ses accessoires sont parfaitement rangés dans une boîte textile pour prendre un minimum de place.

Inclus: Click-Torque C 3, 1/2", 40-200 Nm, 4 douilles 1/2", 7 douilles Hex-Plus et TORX® et une rallonge.

Click-Torque C 3 Set 1, 40-200 Nm



Code	EAN		
05075680001	4013288 207609		1
		Click-Torque C 3 1x 1/2", 40-200 Nm	
		● 8790 HMC 1x 10,0x37,0; 1x 13,0x37,0; 1x 17,0x37,0; 1x 19,0x37,0	
		⊕ 8767 C HF 1x TX 30x60,0; 1x TX 40x60,0; 1x TX 45x60,0; 1x TX 50x60,0	
		○ 8740 C HF 1x 6,0x60,0; 1x 8,0x60,0; 1x 10,0x60,0	
		⊖ 8794 SC 1x 1/2"x125,0	

Click-Torque C 3 Set 2 pour le vissage dans le béton, 40-200 Nm

Jeu de 11 outils pour le vissage de vis sur béton nécessaires à la sécurité avec des couples définis selon les instructions du fabricant des vis.

Repéreur d'outils Take it easy avec code couleur en fonction des tailles pour trouver rapidement et facilement l'outil nécessaire.

- Pour le vissage de vis sur béton nécessaires à la sécurité avec des couples définis selon les instructions du fabricant des vis
- Douilles 8790 C Impaktor à utiliser avec des visseuses pneumatiques ou électriques à chocs avec emmanchement de 12,5 mm = 1/2" (13 à 21 mm).
- Clé dynamométrique Click-Torque C 3 avec cliquet réversible (plage de mesure : 40-200 Nm ; précision ± 3 % selon DIN EN ISO 6789-1:2017-07)
- Jeu de 11 pièces dans une boîte à outils textile haut de gamme

Click-Torque C 3 Set 2 pour le vissage dans le béton, 40-200 Nm



Code	EAN		
05075681001	4013288 217561		1
		Click-Torque C 3 1x 1/2", 40-200 Nm	
		● 8790 C Impaktor 1x 13,0x38,0; 1x 14,0x38,0; 1x 15,0x38,0; 1x 16,0x38,0; 1x 17,0x38,0; 1x 18,0x38,0; 1x 19,0x38,0; 1x 20,0x38,0; 1x 21,0x38,0	
		⊖ 8894 SC 1x 1/2"x125,0	

Click-Torque Push R/L clés dynamométriques réglables pour serrage à droite et à gauche

Clé dynamométrique à déclic au design Wera bien reconnaissable. Pour serrage à droite et à gauche. Exécution très robuste et grande précision selon DIN EN ISO 6789-1:2017-07. Réglage facile et sécurisation de la valeur définie. Le déclenchement audible et perceptible dès que l'on atteint la valeur réglée facilite aussi le réglage sûr du couple souhaité. Le mécanisme de déclenchement robuste produit un signal audible et sensible clair dès que l'on atteint le couple réglé. Avec carré traversant captif pour changer de sens.

Carré d'entraînement 1/2" avec verrouillage des douilles.

- Pour serrage à droite et à gauche, inversion en douceur grâce au carré traversant captif
- Plage de mesure: 20-100 Nm ; précision de +/- 3% selon DIN EN ISO 6789-1:2017-07
- 45 dents et emmanchement carré 1/2" avec verrouillage des douilles
- Réglage et verrouillage simple du couple avec « cliquetis » audible et perceptible à chaque graduation
- « Clic » de déclenchement parfaitement audible et perceptible, dès que l'on atteint le couple pré-réglé
- La manchette Click-Torque entoure le tube de la clé dynamométrique Click-Torque Wera. Elle empêche le manche de toucher le support. Cela permet d'éviter les salissures et les dommages

Click-Torque C 2 Push R/L clé dynamométrique réglable pour serrage à droite et à gauche, 20-100 Nm

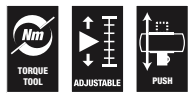

Code	EAN	□	Nm	Nm	lbf. ft.	mm	mm	mm	mm	mm	mm	mm	mm	mm	mm	mm	mm	mm	
05075625001	218926	1/2"	20-100	0,5	15-73	405	140	47	43	18,5	15 15/16"	5 33/64"	1 27/32"	1 11/16"	45/64"				1

Click-Torque C 3 Push R/L clé dynamométrique réglable pour serrage à droite et à gauche, 40-200 Nm

- Plage de mesure: 40-200 Nm ; précision de +/- 3% selon DIN EN ISO 6789-1:2017-07
- Pour serrage à droite et à gauche, inversion en douceur grâce au carré traversant captif
- 45 dents et emmanchement carré 1/2" avec verrouillage des douilles
- La manchette Click-Torque entoure le tube de la clé dynamométrique Click-Torque Wera. Elle empêche le manche de toucher le support. Cela permet d'éviter les salissures et les dommages

Click-Torque C 3 Push R/L clé dynamométrique réglable pour serrage à droite et à gauche, 40-200 Nm



Code	EAN	□	Nm	Nm	lbf. ft.	mm	mm	mm	mm	mm	mm	mm	mm	mm	mm	mm	mm	mm	
05075626001	218933	1/2"	40-200	1,0	30-146	510	140	47	43	18,5	20 5/64"	5 33/64"	1 27/32"	1 11/16"	45/64"				1

Click-Torque E 1 Push R/L clé dynamométrique réglable pour serrage à droite et à gauche, 200-1000 Nm

- Pour serrage à droite et à gauche, inversion en douceur grâce au carré traversant captif
- Plage de mesure: 200-1000 Nm ; précision de +/- 3% selon DIN EN ISO 6789-1:2017-07
- 45 dents et emmanchement carré 3/4"
- La manchette Click-Torque entoure le tube de la clé dynamométrique Click-Torque Wera. Elle empêche le manche de toucher le support. Cela permet d'éviter les salissures et les dommages

Click-Torque E 1 Push R/L clé dynamométrique réglable pour serrage à droite et à gauche, 200-1 000 Nm

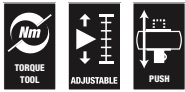

	EAN	□				□	□	□	□	□	□	□	□	□	□	□	□
Code	4013288		Nm	Nm	lbf. ft.	mm	mm	mm	mm	mm							
05075631001	219053	3/4"	200-1000	1,0	148-737	1250	140	47	63	30							1

Clé dynamométrique à outil interchangeable Click-Torque X 1, 2,5-25 Nm

Click-Torque est la clé dynamométrique avec l'incomparable design Wera. Grande robustesse pour une grande précision selon la DIN EN ISO 6789-1:2017-07. Réglage et verrouillage simple du couple.

Le « cliquetis » audible et perceptible à chaque graduation permet un réglage précis du couple. Le mécanisme de déclenchement émet un « clic », parfaitement audible et perceptible, dès que l'on atteint le couple pré-réglé. Cliquet 45 dents pour un serrage à droite. Pour un serrage à droite et à gauche avec attachement 9x12 mm pour outils interchangeables.

- Attachement 9x12 mm pour outil interchangeable.
- Plage de mesure: 2,5-25 Nm; Précision de +/- 4% selon DIN EN ISO 6789-1:2017-07

Clé dynamométrique à outil interchangeable Click-Torque X 1, 2,5-25 Nm



□	EAN	□				□	S _k	l _k	□	□	□	□	□	□	□	□	□
Code	4013288		Nm	Nm	lbf. ft.	mm	mm	mm	mm	mm	mm	mm	mm	mm	mm	mm	mm
05075651001	193773	9x12	2,5-25	0,10	1-18	292	17,5	240,0	121	42	24	20	11 9/64"	4 49/64"	1 21/32"	15/16"	1

*S_k = Longueur du centre de rotation à la butée de la clé ; l_k = Bras de levier du centre du manche au centre de rotation

Clé dynamométrique à outil interchangeable Click-Torque X 2, 10-50 Nm

- Attachement 9x12 mm pour outil interchangeable.
- Plage de mesure: 10-50 Nm; Précision de +/- 3% selon DIN EN ISO 6789-1:2017-07
- # La manchette Click-Torque entoure le tube de la clé dynamométrique Click-Torque Wera. Elle empêche le manche de toucher le support. Cela permet d'éviter les salissures et les dommages

Clé dynamométrique à outil interchangeable Click-Torque X 2, 10-50 Nm



□	EAN	□				□	S _k	l _k	□	□	□	□	□	□	□	□	□
Code	4013288		Nm	Nm	lbf. ft.	mm	mm	mm	mm	mm	mm	mm	mm	mm	mm	mm	mm
05075652001	193797	9x12	10-50	0,25	8-36	338	17,5	285,0	140	47	29	20	13 5/16"	5 33/64"	1 27/32"	1 9/64"	1

*S_k = Longueur du centre de rotation à la butée de la clé ; l_k = Bras de levier du centre du manche au centre de rotation

Clé dynamométrique à outil interchangeable Click-Torque X 6, 80-400 Nm

- Attachement 14x18 mm pour outil interchangeable
- Plage de mesure: 80-400 Nm; Précision de +/- 3% selon DIN EN ISO 6789-1:2017-07
- La manchette Click-Torque entoure le tube de la clé dynamométrique Click-Torque Wera. Elle empêche le manche de toucher le support. Cela permet d'éviter les salissures et les dommages

Clé dynamométrique à outil interchangeable Click-Torque X 6, 80-400 Nm



Code	EAN	□	Nm	Nm	lbf. ft.	mm	S _k	l _k	mm	mm	mm	mm	mm	mm	mm	mm	mm	mm
05075656001	193827	14x18	80-400	1,0	60-295	665	25,5	615,0	140	47	32	26	25 25/32"	5 33/64"	1 27/32"	1 17/64"	1	

* S_k = Longueur du centre de rotation à la butée de la clé ; l_k = Bras de levier du centre du manche au centre de rotation

Clé dynamométrique à outil interchangeable Click-Torque X 7, 10-100 Nm

- Attachement 14x18 mm pour outil interchangeable
- Plage de mesure : 10-100 Nm ; précision ± 4 % selon DIN EN ISO 6789-1:2017-07
- La manchette Click-Torque entoure le tube de la clé dynamométrique Click-Torque Wera. Elle empêche le manche de toucher le support. Cela permet d'éviter les salissures et les dommages. Elle sert également de dispositif antirotation
- Le code QR gravé au laser et protégé contre l'abrasion facilite le calcul de la valeur de couple correcte selon la clé dynamométrique et l'outil interchangeable utilisés

Clé dynamométrique à outil interchangeable Click-Torque X 7, 10-100 Nm



Code	EAN	□	Nm	Nm	lbf. ft.	mm	S _k	l _k	mm	mm	mm	mm	mm	mm	mm	mm	mm	mm
05075657001	229335	14x18	10-100	0,5	8-73	395	25,5	343,0	140	47	29	20	14 41/64"	5 33/64"	1 27/32"	1 9/64"	1	

* S_k = Longueur du centre de rotation à la butée de la clé ; l_k = Bras de levier du centre du manche au centre de rotation

9530 Jeu de clé dynamométrique pour pompes à chaleur/climatiseurs

Jeu de clés dynamométriques Click-Torque 4 pièces avec trois clés à fourche Joker interchangeables auto-ajustables. Pour le serrage adéquat des raccords vissés dans le cadre de l'installation et de la réparation de systèmes de réfrigération et de climatisation et de pompes à chaleur. Clé dynamométrique à déclat au design Wera bien reconnaissable.

Exécution très robuste et grande précision selon DIN EN ISO 6789-1:2017-07. Réglage facile et sécurisation de la valeur définie. Le déclenchement audible et perceptible dès que l'on atteint la valeur réglée facilite aussi le réglage sûr du couple souhaité. Le mécanisme de déclenchement robuste produit un signal audible et perceptible clair dès que l'on atteint le couple réglé. Pour le serrage à droite et à gauche et avec attachement carré 14x18 mm pour l'admission d'outils interchangeables correspondants.

Les trois clés à fourche Joker interchangeables auto-ajustables 7880 remplacent plusieurs clés de dimension unique grâce à leurs mors parallèles réglables en continu.

La taille nécessaire se règle sans paliers automatiquement au contact des vis ou des écrous hexagonaux. Grâce à la fonction cliquet, le vissage se fait rapidement, uniformément et sans désengagement de la clé. Les prismes permettent un angle de reprise de seulement 30°.

- Jeu pour le serrage adéquat des raccords vissés dans le cadre de l'installation et de la réparation de systèmes de réfrigération et de climatisation et de pompes à chaleur
- Clé dynamométrique Click-Torque X 7 avec admission pour outils interchangeables 14x18 mm
- Plage de mesure : 10-100 Nm ; précision $\pm 4\%$ selon DIN EN ISO 6789-1:2017-07
- La clé 7880 Joker réglable couvre toutes les dimensions métriques et impériales dans le domaine d'utilisation correspondant
- Saisie en continu et automatique des vis et écrous hexagonaux
- Vissage rapide et continu sans désengagement de la clé grâce à la fonction cliquet mécanique
- Le code QR gravé au laser et protégé contre l'abrasion facilite le calcul de la valeur de couple correcte selon la clé dynamométrique et l'outil interchangeable utilisés

9530 Jeu de clé dynamométrique pour pompes à chaleur/climatiseurs



Code	EAN		
05136076001	4013288 228987		1
		Click-Torque X 7 1x 14x18, 10-100 Nm	
		7880 Joker XXL 1x 14x18x24-32x(1 ⁵ / ₁₆ "-1 1/4")x113,5	
		7880 Joker XL 1x 14x18x19-24x(3/4"-1 ⁵ / ₁₆ ")x95,0	
		7880 Joker L 1x 14x18x16-19x(5/8"-3/4")x85,5	

Clé dynamométrique à outil interchangeable à couple préréglé Click-Torque XP 3, 15-100 Nm, 15 Nm

- Avec apatateur (9 x 12) pour outils interchangeables; Serrage à droite et gauche
- Plage de mesure: 15-100 Nm; Précision de +/- 2% selon DIN EN ISO 6789-1:2017-07
- Le couple est réglable en laboratoire sur la plage de l'outil

Clé dynamométrique à outil interchangeable à couple préréglé Click-Torque XP 3, 15-100 Nm, 15 Nm



Code	EAN	□	Nm	Nm	lbf. ft.	mm	S _k	l _k	mm	mm	mm	mm	mm	mm	mm	mm	mm	mm	mm
05075672001	4013288	206183	9x12	15,0	15-100	11-74	332	17,5	296,0	137	35	24	20	13 5/64"	5 25/64"	1 3/8"	15/16"	1	
05075672010 ¹⁾	207999	207999	9x12	15,0	15-100	11-74	332	17,5	296,0	137	35	24	20	13 5/64"	5 25/64"	1 3/8"	15/16"	1	

¹⁾ Un préréglage au couple souhaité est possible sur demande dans la limite de la plage de l'outil choisi. La valeur souhaitée peut être réglée dans les unités suivantes : Nm, kgf. m, lbf. ft., ozf. in., dN. m, kgf. cm, lbf. in, in. oz, cN. m, gf. m, ft. lb, gf. cm, in. lb.

²⁾ S_k = Longueur du centre de rotation à la butée de la clé ; l_k = Bras de levier du centre du manche au centre de rotation

Clé dynamométrique à outil interchangeable à couple préréglé Click-Torque XP 4, 20-250 Nm, 20 Nm

- Avec apatateur (14 x 18) pour outils interchangeables; Serrage à droite et gauche
- Plage de mesure: 20-250 Nm; Précision de +/- 2% selon DIN EN ISO 6789-1:2017-07
- Le couple est réglable en laboratoire sur la plage de l'outil
- La manchette Click-Torque entoure le tube de la clé dynamométrique Click-Torque Wera. Elle empêche le manche de toucher le support. Cela permet d'éviter les salissures et les dommages

Clé dynamométrique à outil interchangeable à couple préréglé Click-Torque XP 4, 20-250 Nm, 20 Nm



Code	EAN	□	Nm	Nm	lbf. ft.	mm	S _k	l _k	mm	mm	mm	mm	mm	mm	mm	mm	mm	mm	mm
05075673001	4013288	206190	14x18	20,0	20-250	15-184	457	25,5	430,0	145	41	32	26	17 63/64"	5 45/64"	1 39/64"	1 17/64"	1	
05075673010 ¹⁾	206220	206220	14x18	20,0	20-250	15-184	457	25,5	430,0	145	41	32	26	17 63/64"	5 45/64"	1 39/64"	1 17/64"	1	

¹⁾ Un préréglage au couple souhaité est possible sur demande dans la limite de la plage de l'outil choisi. La valeur souhaitée peut être réglée dans les unités suivantes : Nm, kgf. m, lbf. ft., ozf. in., dN. m, kgf. cm, lbf. in, in. oz, cN. m, gf. m, ft. lb, gf. cm, in. lb.

²⁾ S_k = Longueur du centre de rotation à la butée de la clé ; l_k = Bras de levier du centre du manche au centre de rotation

NOUVEAU

Déterminer facilement et sans erreur la valeur de couple

Le code QR gravé au laser et protégé contre l'abrasion facilite le calcul de la valeur de couple correcte selon la clé dynamométrique et l'outil interchangeable utilisés. Il suffit de le scanner avec un smartphone ou une tablette (le cas échéant, les deux codes QR : clé dynamométrique et outil interchangeable). Un site (pas une application !) s'ouvre automatiquement, qui reconnaît les outils scannés. Il suffit ensuite de saisir la valeur de couple nécessaire : la valeur corrigée est automatiquement calculée. Il n'est plus nécessaire d'avoir recours à une formule de correction/à des calculs.



www.wera.de/torque-advisor

7880 Joker XXL Clé à fourche interchangeable auto-ajustable pour largeur de clé 24-32 mm, 14x18 mm

- Pour clés dynamométriques Click-Torque X avec attachement 14x18 mm
- La clé 7880 Joker réglable couvre toutes les dimensions métriques et impériales dans le domaine d'utilisation correspondant
- Saisie en continu et automatique des vis et écrous hexagonaux
- Le mécanisme de levier à l'admission dans la clé évite tout risque de dérapage ou d'endommagement
- Vissage rapide et continu sans désengagement de la clé grâce à la fonction cliquet mécanique
- Angle de reprise de seulement 30° grâce au positionnement dans les prismes de la fourche
- Le code QR gravé au laser et protégé contre l'abrasion facilite le calcul de la valeur de couple correcte selon la clé dynamométrique et l'outil interchangeable utilisés

7880 Joker XXL Clé à fourche interchangeable auto-ajustable pour largeur de clé 24-32 mm, 14x18 mm

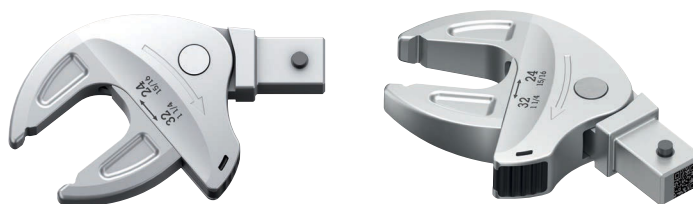

	EAN	□									
Code	4013288	mm	mm	mm	mm	mm	mm	mm	mm	mm	
05020173001	229380	14x18	24-32	15/16"-1 1/4"	24,0 27,0 30,0 32,0	62,2 68,0 70,2 70,4	15/16" 31/32" 1" 1 1/16" 1 1/8" 1 3/16" 1 1/4"	62,2 63,9 65,4 66,4 69,5 70,1 70,2	113,5	1	

7880 Joker XL Clé à fourche interchangeable auto-ajustable pour largeur de clé 19-24 mm, 14x18 mm

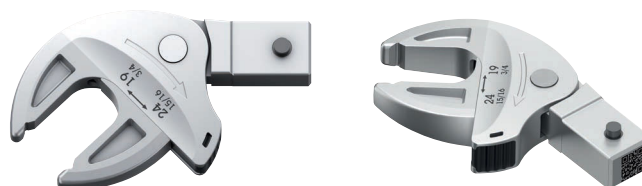

	EAN	□									
Code	4013288	mm	mm	mm	mm	mm	mm	mm	mm	mm	
05020172001	229366	14x18	19-24	19,0 20,0 21,0 22,0 24,0	51,6 53,6 55,4 56,7 56,7	3/4" 25/32" 13/16" 7/8" 15/16"	51,6 53,3 54,7 56,7 56,7	3/4"-15/16"	95	1	

7880 Joker L Clé à fourche interchangeable auto-ajustable pour largeur de clé 16-19 mm, 14x18 mm

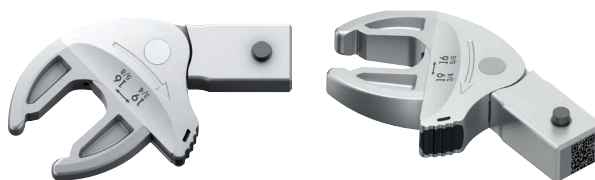

	EAN									
Code	4013288	mm	mm		mm			mm	mm	
05020171001	229359	14x18	16-19	5/8"-3/4"	16,0 17,0 18,0 19,0	44,6 46,7 48,2 49,1	5/8" 11/16" 3/4"	44,4 47,3 49,1	85,5	1

7770 Clé à fourche interchangeable, 9x12 mm

- Attachement 9x12 mm
- Pour clés dynamométriques Click-Torque X avec attachement 9x12 mm
- Utilisation : Vis et écrous 6 pans
- Avec goujon d'arrêt
- Les outils interchangeables, en acier chrome-vanadium, supportent des couples élevés

7770 Clé à fourche interchangeable, 9x12 mm

A Forme

05078600001
05078601001
05078602001
05078603001
05078604001
05078605001



B Forme

05078606001
05078607001
05078608001
05078609001
05078610001
05078611001
05078612001



	EAN									
Code	4013288	mm	mm	mm	mm	mm	mm	mm	mm	
05078600001	196101	9x12	7	17,5	39,0	22,0	22,0	5,0	1	
05078601001	196095	9x12	8	17,5	39,0	22,0	22,0	5,0	1	
05078602001	196088	9x12	9	17,5	39,0	22,0	22,0	5,0	1	
05078603001	196071	9x12	10	17,5	39,0	22,0	22,0	5,0	1	
05078604001	196064	9x12	11	17,5	39,0	22,0	22,0	5,0	1	
05078605001	196057	9x12	12	17,5	39,0	22,0	22,0	5,0	1	
05078606001	196040	9x12	13	17,5	41,0	24,0	30,0	7,0	1	
05078607001	196033	9x12	14	17,5	41,0	24,0	30,0	7,0	1	
05078608001	196026	9x12	15	17,5	41,0	24,0	30,0	7,0	1	
05078609001	196019	9x12	16	17,5	41,0	24,0	30,0	7,0	1	
05078610001	196002	9x12	17	17,5	41,0	24,0	30,0	7,0	1	
05078611001	196118	9x12	18	17,5	41,0	24,0	30,0	7,0	1	
05078612001	196125	9x12	19	17,5	41,0	24,0	30,0	7,0	1	

7780 Clé à fourche interchangeable, 14x18 mm

Clé à fourche interchangeable, pour vis et écrous 6 pans ; pour clé dynamométrique Click-Torque X avec attachement 14x18 mm.

7780 Clé à fourche interchangeable, 14x18 mm

A Forme
05078670001



B Forme
05078671001
05078672001
05078673001
05078674001
05078675001
05078676001



C Forme
05078677001
05078678001
05078679001
05078680001
05078681001



D Forme
05078682001
05078683001
05078684001
05078685001
05078686001
05078687001



	EAN								
Code	4013288	mm	mm	mm	mm	mm	mm	mm	
05078670001	196729	14x18	13	25,5	56,0	32,0	30,0	7,0	1
05078671001	196736	14x18	14	25,5	58,0	33,0	32,0	8,0	1
05078672001	196743	14x18	15	25,5	58,0	33,0	32,0	8,0	1
05078673001	196750	14x18	16	25,5	58,0	33,0	32,0	9,0	1
05078674001	196767	14x18	17	25,5	58,0	33,0	32,0	9,0	1
05078675001	196774	14x18	18	25,5	58,0	33,0	32,0	9,7	1
05078676001	196781	14x18	19	25,5	58,0	33,0	32,0	9,7	1
05078677001	196798	14x18	21	25,5	61,0	36,0	52,0	11,0	1
05078678001	196804	14x18	22	25,5	61,0	36,0	52,0	11,0	1
05078679001	196811	14x18	24	27,5	61,0	36,0	52,0	12,0	1
05078680001	196828	14x18	26	30,0	61,0	36,0	52,0	13,0	1
05078681001	196835	14x18	27	30,0	61,0	36,0	52,0	13,0	1
05078682001	196842	14x18	29	30,0	61,0	36,0	52,0	14,0	1
05078683001	196859	14x18	30	30,0	61,0	36,0	52,0	14,0	1
05078684001	196866	14x18	32	32,5	61,0	36,0	52,0	14,0	1
05078685001	196873	14x18	36	32,5	61,0	36,0	52,0	15,0	1
05078686001	196880	14x18	38	32,5	61,0	36,0	52,0	15,0	1
05078687001	196897	14x18	41	32,5	61,0	36,0	52,0	15,0	1

7771 Clé à œil interchangeable, 9x12 mm

Clé à œil interchangeable, pour vis et écrous 6 pans ; pour clé dynamométrique Click-Torque X avec attachement 9x12 mm.

7771 Clé à œil interchangeable, 9x12 mm



	EAN									
Code	4013288	mm	mm	mm	mm	mm	mm	mm	mm	
05078620001	196163	9x12	7	17,5	41,0	24,0	22,0	8,0	1	
05078621001	196156	9x12	8	17,5	41,0	24,0	22,0	8,0	1	
05078622001	196170	9x12	9	17,5	41,0	24,0	22,0	8,0	1	
05078623001	196187	9x12	10	17,5	41,0	24,0	22,0	8,0	1	
05078624001	196194	9x12	11	17,5	41,0	24,0	22,0	8,0	1	
05078625001	196200	9x12	12	17,5	44,0	27,0	22,0	11,0	1	
05078626001	196217	9x12	13	17,5	44,0	27,0	22,0	11,0	1	
05078627001	196224	9x12	14	17,5	44,0	27,0	22,0	11,0	1	
05078628001	196231	9x12	15	17,5	44,0	27,0	22,0	11,0	1	
05078629001	196248	9x12	16	17,5	44,0	27,0	22,0	11,0	1	
05078630001	196255	9x12	17	17,5	44,0	27,0	22,0	11,0	1	
05078631001	196262	9x12	18	17,5	44,0	27,0	22,0	11,0	1	
05078632001	196279	9x12	19	17,5	44,0	27,0	22,0	11,0	1	
05078633001	196286	9x12	21	17,5	51,0	34,0	33,0	15,0	1	

7781 Clé à œil interchangeable, 14x18 mm

Clé à œil interchangeable, pour vis et écrous 6 pans ; pour clé dynamométrique Click-Torque X avec attachement 14x18 mm.

7781 Clé à œil interchangeable, 14x18 mm

A Forme

05078690001
05078691001
05078692001



B Forme

05078693001
05078694001
05078695001
05078696001
05078697001
05078698001
05078699001



C Forme

05078700001
05078701001
05078702001
05078703001
05078704001
05078705001



	EAN									
Code	4013288	mm	mm	mm	mm	mm	mm	mm	mm	
05078690001	196132	14x18	13	25,5	62,0	37,0	30,0	11,0	1	
05078691001	196576	14x18	14	25,5	62,0	37,0	30,0	11,0	1	
05078692001	196583	14x18	15	25,5	62,0	37,0	30,0	11,0	1	
05078693001	196590	14x18	16	25,5	64,0	39,0	28,0	12,0	1	
05078694001	196606	14x18	17	25,5	64,0	39,0	28,0	12,0	1	
05078695001	196620	14x18	18	25,5	64,0	39,0	28,0	12,0	1	
05078696001	196637	14x18	19	25,5	64,0	39,0	28,0	12,0	1	
05078697001	196644	14x18	21	25,5	64,0	39,0	28,0	12,0	1	
05078698001	196613	14x18	22	25,5	64,0	39,0	28,0	12,0	1	
05078699001	196651	14x18	24	25,5	64,0	39,0	28,0	12,0	1	
05078700001	196668	14x18	27	25,5	81,0	56,0	53,0	21,0	1	
05078701001	196675	14x18	30	25,5	81,0	56,0	53,0	21,0	1	
05078702001	196682	14x18	32	25,5	81,0	56,0	53,0	21,0	1	
05078703001	196699	14x18	34	28,0	81,0	56,0	53,0	21,0	1	
05078704001	196705	14x18	36	28,0	81,0	56,0	53,0	21,0	1	
05078705001	196712	14x18	41	30,0	81,0	56,0	53,0	21,0	1	

7772 A Cliquet réversible interchangeable, 9x12 mm

Cliquet réversible interchangeable, pour douilles et adaptateurs 1/4" ; pour clé dynamométrique Click-Torque X avec attachement 9x12 mm.

7772 A Cliquet réversible interchangeable, 9x12 mm



	EAN									
Code	4013288	mm		mm	mm	mm	mm	mm	mm	
05078635001	196347	9x12	1/4"	17,5	49,0	32,0	28,0	15,0		1

7772 B Cliquet réversible interchangeable, 9x12 mm

Cliquet réversible interchangeable, pour douilles et adaptateurs 3/8" ; pour clé dynamométrique Click-Torque X avec attachement 9x12 mm.

7772 B Cliquet réversible interchangeable, 9x12 mm



	EAN									
Code	4013288	mm		mm	mm	mm	mm	mm	mm	
05078636001	196446	9x12	3/8"	17,5	52,0	35,0	35,0	21,0		1

7772 C Cliquet réversible interchangeable, 9x12 mm

Cliquet réversible interchangeable, pour douilles et adaptateurs 1/2" ; pour clé dynamométrique Click-Torque X avec attachement 9x12 mm.

7772 C Cliquet réversible interchangeable, 9x12 mm



	EAN									
Code	4013288	mm		mm	mm	mm	mm	mm	mm	
05078637001	196453	9x12	1/2"	20,0	58,0	41,0	42,0	23,0		1

7782 C Cliquet réversible interchangeable, 14x18 mm

Cliquet réversible interchangeable, pour douilles et adaptateurs 1/2" ; pour clé dynamométrique Click-Torque X avec attachement 14x18 mm.

7782 C Cliquet réversible interchangeable, 14x18 mm



	EAN									
Code	4013288	mm		mm	mm	mm	mm	mm	mm	
05078707001	196552	14x18	1/2"	20,0	66,0	41,0	42,0	23,0		1

7782 E Cliquet réversible interchangeable, 14x18 mm

Cliquet réversible interchangeable, pour douilles et adaptateurs 3/4" ; pour clé dynamométrique Click-Torque X avec attachement 14x18 mm.

7782 E Cliquet réversible interchangeable, 14x18 mm



	EAN									
Code	4013288	mm		mm	mm	mm	mm	mm	mm	
05078708001	196569	14x18	3/4"	30,0	90,0	65,0	65,0	36,0		1

7773 A Carré interchangeable, 9x12 mm

Carré interchangeable, pour douilles et adaptateurs 1/4" ; pour clé dynamométrique Click-Torque X avec attachement 9x12 mm.

7773 A Carré interchangeable, 9x12 mm



	EAN									
Code	4013288	mm		mm	mm	mm	mm	mm	mm	
05078200001	023742	9x12	1/4"	17,5	44,0	28,0	21,0	14,0		1

7773 B Carré interchangeable, 9x12 mm

Carré interchangeable, pour douilles et adaptateurs 3/8" ; pour clé dynamométrique Click-Torque X avec attachement 9x12 mm.

7773 B Carré interchangeable, 9x12 mm



	EAN									
Code	4013288	mm		mm	mm	mm				
05078205001	023759	9x12	3/8"	17,5	44,0	28,0	21,0	14,0	1	

7773 C Carré interchangeable, 9x12 mm

Carré interchangeable, pour douilles et adaptateurs 1/2" ; pour clé dynamométrique Click-Torque X avec attachement 9x12 mm.

7773 C Carré interchangeable, 9x12 mm



	EAN									
Code	4013288	mm		mm	mm	mm	mm	mm	mm	
05078210001	023766	9x12	1/2"	17,5	44,0	28,0	21,0	14,0	1	

7783 C Carré interchangeable, 14x18 mm

Carré interchangeable, pour douilles et adaptateurs 1/2" ; pour clé dynamométrique Click-Torque X avec attachement 14x18 mm.

7783 C Carré interchangeable, 14x18 mm



	EAN									
Code	4013288	mm		mm	mm	mm	mm	mm	mm	
05078345001	024183	14x18	1/2"	25,5	65,0	40,0	30,0	18,0	1	

7783 E Carré traversant interchangeable, 14x18 mm

Carré interchangeable, pour douilles et adaptateurs $\frac{3}{4}$ " ; pour clé dynamométrique Click-Torque X avec attachement 14x18 mm.

7783 E Carré traversant interchangeable, 14x18 mm



	EAN									
Code	4013288	mm		mm	mm	mm	mm	mm	mm	
05078710001	196460	14x18	$\frac{3}{4}$ "	25,5	70,0	45,0	40,0	25,0		1

7774/1 Adaptateur d'embouts $\frac{1}{4}$ " interchangeable, 9x12 mm

Adaptateur d'embouts $\frac{1}{4}$ " interchangeable ; pour clé dynamométrique Click-Torque X avec attachement 9x12 mm.

7774/1 Adaptateur d'embouts $\frac{1}{4}$ " interchangeable, 9x12 mm



	EAN									
Code	4013288	mm		mm	mm	mm	mm	mm	mm	
05078640001	196316	9x12	$\frac{1}{4}$ "	17,5	42,0	25,0	22,0	12,5		1

7774/2 Adaptateur d'embouts $\frac{5}{16}$ " interchangeable, 9x12 mm

Adaptateur d'embouts $\frac{5}{16}$ " interchangeable ; pour clé dynamométrique Click-Torque X avec attachement 9x12 mm.

7774/2 Adaptateur d'embouts $\frac{5}{16}$ " interchangeable, 9x12 mm



	EAN									
Code	4013288	mm		mm	mm	mm	mm	mm	mm	
05078641001	196309	9x12	$\frac{5}{16}$ "	17,5	42,0	25,0	22,0	12,5		1

7774/3 Adaptateur d'embouts 5/16" interchangeable, 14x18 mm

Adaptateur d'embouts 5/16" interchangeable ; pour clé dynamométrique Click-Torque X avec attachement 14x18 mm.

7774/3 Adaptateur d'embouts 5/16" interchangeable, 14x18 mm



	EAN									
Code	4013288	mm		mm	mm	mm	mm	mm	mm	
05078642001	196293	14x18		5/16"	25,5	58,0	33,0	30,0	13,0	1

7775 Clé à tuyauter interchangeable, 9x12 mm

Clé à tuyauter interchangeable, pour vis et écrous 6 pans ; pour clé dynamométrique Click-Torque X avec attachement 9x12 mm.

7775 Clé à tuyauter interchangeable, 9x12 mm

A Forme
 05078650001
 05078651001
 05078652001
 05078653001
 05078654001
 05078655001



B Forme
 05078656001
 05078657001
 05078658001



	EAN									
Code	4013288	mm	mm	mm	mm	mm	mm	mm	mm	
05078650001	196330	9x12	10	17,5	44,0	27,0	22,0	11,0		1
05078651001	196361	9x12	11	17,5	44,0	27,0	22,0	11,0		1
05078652001	196378	9x12	12	17,5	44,0	27,0	22,0	11,0		1
05078653001	196385	9x12	13	17,5	44,0	27,0	22,0	11,0		1
05078654001	196392	9x12	14	17,5	44,0	27,0	22,0	11,0		1
05078655001	196408	9x12	17	17,5	44,0	27,0	22,0	11,0		1
05078656001	196415	9x12	18	17,5	49,0	32,0	33,0	15,0		1
05078657001	196422	9x12	19	17,5	49,0	32,0	33,0	15,0		1
05078658001	196439	9x12	22	17,5	49,0	32,0	33,0	15,0		1

7776 Clé à œil TORX® interchangeable, 9x12 mm

Clé à œil TORX® interchangeable; pour clé dynamométrique Click-Torque X avec attachement 9x12 mm.

7776 Clé à œil TORX® interchangeable, 9x12 mm

A Forme
 05078660001
 05078661001
 05078662001
 05078663001



B Forme
 05078664001



	EAN									
Code	4013288	mm		mm	mm	mm	mm	mm	mm	
05078660001	195968	9x12	TX 6	17,5	40,0	23,0	22,0	8,0		1
05078661001	195975	9x12	TX 8	17,5	40,0	23,0	22,0	8,0		1
05078662001	195982	9x12	TX 10	17,5	40,0	23,0	22,0	8,0		1
05078663001	195999	9x12	TX 12	17,5	40,0	23,0	22,0	8,0		1
05078664001	196149	9x12	TX 14	17,5	45,0	28,0	22,0	11,0		1

7786 Clé à œil TORX® interchangeable, 14x18 mm

Clé à œil TORX® interchangeable; pour clé dynamométrique Click-Torque X avec attachement 14x18 mm.

7786 Clé à œil TORX® interchangeable, 14x18 mm

A Forme
05078714001
05078715001



B Forme
05078716001
05078717001



	EAN									
Code	4013288	mm								
05078714001	196507	14x18	TX 14	25,5	37,0	62,0	30,0	11,0	1	
05078715001	196514	14x18	TX 18	25,5	37,0	62,0	30,0	11,0	1	
05078716001	196521	14x18	TX 20	25,5	40,0	65,0	32,0	12,0	1	
05078717001	196538	14x18	TX 24	25,5	40,0	65,0	32,0	12,0	1	

7779/1 Adaptateur interchangeable, 9x12 mm

Adaptateur interchangeable pour adapter les outils à attachement 14x18 mm sur une clé dynamométrique avec attachement 9x12 mm ; pour clé dynamométrique Click-Torque X avec attachement 9x12 mm.

7779/1 Adaptateur interchangeable, 9x12 mm



	EAN								
Code	4013288	mm	mm						
05078666001	196323	9x12	14x18	49,0	33,0	32,0	26,0	1	

7779/2 Adaptateur interchangeable, 14x18 mm

Adaptateur interchangeable pour adapter les outils à attachement 9x12 mm sur une clé dynamométrique avec attachement 14x18 mm ; pour clé dynamométrique Click-Torque X avec attachement 14x18 mm.

7779/2 Adaptateur interchangeable, 14x18 mm



	EAN								
Code	4013288	mm	mm						
05078667001	196545	14x18	9x12	52,0	27,0	28,0	21,0	1	







7790/1 Adaptateur soudable interchangeable, 9x12 mm

Adaptateur soudable interchangeable ; pour clé dynamométrique Click-Torque X avec attachement 9x12 mm.

- Pour la réalisation d'outils spéciaux
- Dans l'idéal, le soudage doit être effectué par un atelier de soudage spécialisé

7790/1 Adaptateur soudable interchangeable, 9x12 mm



	EAN						
Code	4013288	mm	mm	mm	mm	mm	
05078720001	196354	9x12	24,0	8,0	22,0	14,0	1







7790/2 Adaptateur soudable interchangeable, 14x18 mm

Adaptateur soudable interchangeable ; pour clé dynamométrique Click-Torque X avec attachement 14x18 mm.

- Pour la réalisation d'outils spéciaux
- Dans l'idéal, le soudage doit être effectué par un atelier de soudage spécialisé

7790/2 Adaptateur soudable interchangeable, 14x18 mm



	EAN						
Code	4013288	mm	mm	mm	mm	mm	
05078721001	196477	14x18	38,0	13,0	31,0	22,0	1

Manchette Click-Torque

La manchette protège le manche de la clé dynamométrique Click-Torque du contact avec le sol et ainsi des salissures et dommages.

Elle empêche également la clé de rouler et donc de tomber si elle est en hauteur.

Est également utile pour stocker la clé Click-Torque dans la boîte de rangement/transport. La manchette est simple à mettre en place et à enlever.

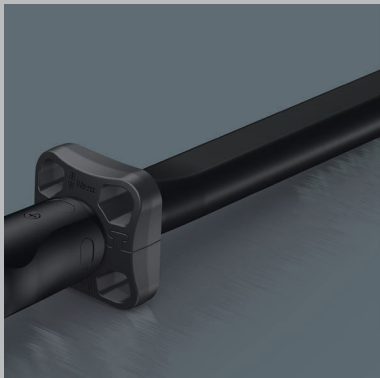

7762 Manchette Click-Torque M3

Manchette Click-Torque comme accessoire pour les clés dynamométriques Click-Torque B 1, B 2, C 1, C 2, C 3, C 4, X 2, X 3, X 4, X 5, XP 4, Click-Torque Push R/L C 2 et Click-Torque Push R/L C 3.

7762 Manchette Click-Torque M3



	EAN							
Code	4013288	mm	mm	mm				
05078709001	211767	55,0	55,0	21,5				1

7761 Manchette Click-Torque M4

Manchette Click-Torque comme accessoire pour les clés dynamométriques Click-Torque C 5 et X 6.

7761 Manchette Click-Torque M4



	EAN							
Code	4013288	mm	mm	mm				
05078706001	211750	55,0	55,0	21,5				1

7763 Manchette Click-Torque M5

Manchette Click-Torque comme accessoire pour la clé dynamométrique Click-Torque E 1 et Click-Torque Push R/L E 1.

7763 Manchette Click-Torque M5



	EAN							
Code	4013288	mm	mm	mm				
05078711001	211774	73,0	73,0	27,0				1

Clé dynamométrique Safe-Torque A 1, carré 1/4", 2-12 Nm

Clé dynamométrique avec mécanisme de débrayage. L'outil ne peut pas dépasser le couple réglé de sorte que l'application d'un couple trop élevé est exclue. Plage de réglage de 2 à 12 Nm pour le serrage contrôlé à droite et à gauche.

Réglage facile et sécurisation de la valeur définie : le déclenchement audible et perceptible dès que l'on atteint la valeur réglée facilite aussi le réglage sûr du couple souhaité. Avec fonction Torque Lock pour utiliser l'outil comme cliquet standard sans fonction dynamométrique.

Couple de rupture max. du carré 1/4" selon DIN 3122. L'angle de reprise n'est que de 5°, le cliquet peut donc être utilisé même dans les endroits exigus. Peut donc aussi être utilisé pour des applications nécessitant un angle de rotation.

- Mécanisme de débrayage : la valeur de couple réglée ne peut donc jamais être dépassée
- Fonction Torque Lock : la fonction dynamométrique peut être désactivée, l'outil peut donc aussi être utilisé comme un cliquet standard avec des couples de desserrage élevés et pour certaines applications nécessitant un angle de rotation.
- Pour le serrage contrôlé à droite et à gauche ; serrage et desserrage avec et sans couple
- Réglage et verrouillage simple du couple avec « cliquetis » audible et perceptible à chaque graduation
- Travail agréable grâce au faible angle de desserrage de seulement 30°
- Emmanchement carré 1/4" avec maintien des douilles

Clé dynamométrique Safe-Torque A 1, carré 1/4", 2-12 Nm



Code	EAN	Drive	Nm	Nm	lbf. ft.	mm	mm	mm	mm	mm	mm	mm	mm	mm	mm	mm	mm
05075800001	223012	1/4"	2-12	0,10	2-9	244	94	38,5	31,6	23,7	9 39/64"	3 45/64"	1 33/64"	1 15/64"	15/16"		1

Safe-Torque A 2 Clé dynamométrique avec emmanchement hexagonal 1/4", 2-12 Nm

- Emmanchement hexagonal 1/4" pour l'utilisation d'embouts 1/4"

Safe-Torque A 2 Clé dynamométrique avec emmanchement hexagonal 1/4", 2-12 Nm



Code	EAN	Drive	Nm	Nm	lbf. ft.	mm	mm	mm	mm	mm	mm	mm	mm	mm	mm	mm	mm
05075801001	223036	1/4"	2-12	0,10	2-9	244	94	38,5	31,6	23,7	9 39/64"	3 45/64"	1 33/64"	1 15/64"	15/16"		1

Safe-Torque A 1 Set 1, carré 1/4", 2-12 Nm

Jeu de clé dynamométrique 1/4" 10 pièces dans une housse textile robuste ; clé dynamométrique avec mécanisme de débrayage. L'outil ne peut pas dépasser le couple réglé de sorte que l'application d'un couple trop élevé est exclue.

Plage de réglage de 2 à 12 Nm pour le serrage contrôlé à droite et à gauche. Réglage facile et sécurisation de la valeur définie : le déclenchement audible et perceptible dès que l'on atteint la valeur réglée facilite aussi le réglage sûr du couple souhaité.

Avec fonction Torque Lock pour utiliser l'outil comme cliquet standard sans fonction dynamométrique. Peut donc aussi être utilisé pour des applications nécessitant un angle de rotation. Couple de rupture max. du carré 1/4" selon DIN 3122. L'angle de reprise n'est que de 5°, le cliquet peut donc être utilisé même dans les endroits exigus.

Contient : clé dynamométrique Safe-Torque A 1, 1/4" carré, 2-12 Nm, 8 douilles avec emmanchement 1/4" et 1 rallonge courte.

- Emmanchement carré 1/4" avec maintien des douilles

Safe-Torque A 1 Imperial Set 1, carré 1/4", 2-12 Nm

Jeu de clé dynamométrique 1/4" 10 pièces dans une housse textile robuste ; clé dynamométrique avec mécanisme de débrayage. L'outil ne peut pas dépasser le couple réglé de sorte que l'application d'un couple trop élevé est exclue.

Plage de réglage de 2 à 12 Nm pour le serrage contrôlé à droite et à gauche. Réglage facile et sécurisation de la valeur définie : le déclenchement audible et perceptible dès que l'on atteint la valeur réglée facilite aussi le réglage sûr du couple souhaité.

Avec fonction Torque Lock pour utiliser l'outil comme cliquet standard sans fonction dynamométrique. Peut donc aussi être utilisé pour des applications nécessitant un angle de rotation. Couple de rupture max. du carré 1/4" selon DIN 3122. L'angle de reprise n'est que de 5°, le cliquet peut donc être utilisé même dans les endroits exigus.

Contient : clé dynamométrique Safe-Torque A 1, 1/4" carré, 2-12 Nm, 8 douilles avec emmanchement 1/4" et 1 rallonge courte.

- Emmanchement carré 1/4" avec maintien des douilles

Safe-Torque A 1 Set 1, carré 1/4", 2-12 Nm



Code	EAN		
05075830001	4013288 223005		1
		☐ Safe-Torque A 1 1x 1/4", 2-12 Nm	
		● 8790 HMA 1x 5,5x23,0; 1x 6,0x23,0; 1x 7,0x23,0; 1x 8,0x23,0; 1x 10,0x23,0; 1x 11,0x23,0; 1x 12,0x23,0; 1x 13,0x23,0	
		☐☐ 8794 SA 1x 1/4"x75,0	
		Bande autocollante 240 1x 50,0x240,0	

Safe-Torque A 1 Imperial Set 1, carré 1/4", 2-12 Nm



Code	EAN		
05075831001	4013288 223074		1
		☐ Safe-Torque A 1 1x 1/4", 2-12 Nm	
		● 8790 HMA 1x 3/16"x23,0; 1x 7/32"x23,0; 1x 1/4"x23,0; 1x 9/32"x23,0; 1x 5/16"x23,0; 1x 3/8"x23,0; 1x 7/16"x23,0; 1x 1/2"x23,0	
		☐☐ 8794 SA 1x 1/4"x75,0	
		Bande autocollante 240 1x 50,0x240,0	

Safe-Torque A 1 SHK Set 1, carré 1/4", 2-12 Nm

Jeu de 20 pièces dans une housse textile robuste, spécialement conçu pour les applications de plomberie, chauffage et climatisation. 1 clé dynamométrique Safe-Torque A 1 avec carré d'entraînement 1/4", 2-12 Nm, avec mécanisme de débrayage. L'outil ne peut pas dépasser le couple réglé de sorte que l'application d'un couple trop élevé est exclue. Plage de réglage de 2 à 12 Nm pour le serrage contrôlé à droite et à gauche. Réglage facile et sécurisation de la valeur définie : le déclenchement audible et perceptible dès que l'on atteint la valeur réglée facilite aussi le réglage sûr du couple souhaité.

Avec fonction Torque Lock pour utiliser l'outil comme cliquet standard sans fonction dynamométrique. Peut donc aussi être utilisé pour des applications nécessitant un angle de rotation. Couple de rupture max. du carré 1/4" selon DIN 3122. L'angle de reprise n'est que de 5°, le cliquet peut donc être utilisé même dans les endroits exigus.

Contient : clé dynamométrique Safe-Torque A 1, carré 1/4", 2-12 Nm, 8 douilles avec emmanchement 1/4", 9 douilles-embouts (six pans creux, TORX®) avec emmanchement 1/4", 1 rallonge courte.

- Pour les applications de plomberie, chauffage et climatisation, notamment le montage de cabines de douche ainsi que le montage et la maintenance de chaudières à gaz et à condensation

Safe-Torque A 1 SHK Set 1, carré 1/4", 2-12 Nm



Code	EAN		
05136073001	228376		1
		<input type="checkbox"/> Safe-Torque A 1 1x 1/4", 2-12 Nm	
		<input checked="" type="checkbox"/> 8790 HMA 1x 5,5x23,0; 1x 6,0x23,0; 1x 7,0x23,0; 1x 8,0x23,0; 1x 10,0x23,0; 1x 11,0x23,0; 1x 12,0x23,0; 1x 13,0x23,0	
		<input checked="" type="checkbox"/> 8767 A HF 1x TX 15x28,0; 1x TX 20x28,0; 1x TX 25x28,0; 1x TX 30x28,0	
		<input checked="" type="checkbox"/> 8740 A HF 1x 3,0x28,0; 1x 4,0x28,0; 1x 5,0x28,0; 1x 6,0x28,0; 1x 8,0x28,0	
		Belt A 0/9 1x 39,0x238,0	
		<input checked="" type="checkbox"/> 8794 SA 1x 1/4"x75,0	
		Bande autocollante 240 1x 50,0x240,0	

Safe-Torque A 2 Set 1, avec emmanchement hexagonal 1/4", 2-12 Nm

23 pièces ; dans une housse textile compacte et très robuste qui protège les surfaces. Volume et poids faibles pour une meilleure mobilité.

1 clé dynamométrique Safe-Torque A 2 avec emmanchement hexagonal 1/4", plage de mesure 2-12 Nm ; pour le serrage contrôlé à droite et à gauche ; serrage et desserrage avec et sans couple, fonction dynamométrique désactivable (fonction Torque Lock) ; 72 dents ; faible angle de reprise de 5° ; réglage simple et sûr du couple souhaité, avec cliquet audible et perceptible à chaque graduation, mécanisme de débrayage dès que l'on atteint la valeur de couple réglée ; manche ergonomique bicomposant ; 9 douilles Zyklop, 12 embouts (1/4", 50 mm de long), 1 adaptateur pour douilles (hexagonal mâle 1/4" vers carré mâle 1/4").

- Emmanchement hexagonal 1/4" pour l'utilisation d'embouts 1/4"
- L'adaptateur Wera 870/1 permet également l'emploi de douilles 1/4"

Safe-Torque A 2 Set 1, avec emmanchement hexagonal 1/4", 2-12 Nm



Code	EAN		
05075832001	223043		1
		<input checked="" type="checkbox"/> Safe-Torque A 2 1x 1/4", 2-12 Nm	
		<input checked="" type="checkbox"/> 8790 HMA 1x 5,5x23,0; 1x 6,0x23,0; 1x 7,0x23,0; 1x 8,0x23,0; 1x 9,0x23,0; 1x 10,0x23,0; 1x 11,0x23,0; 1x 12,0x23,0; 1x 13,0x23,0	
		<input checked="" type="checkbox"/> 870/1 1x 1/4"x25 ¹⁾	
		<input checked="" type="checkbox"/> 851/4 Z 1x PH 2x50	
		<input checked="" type="checkbox"/> 867/4 Z TORX® 1x TX 10x50; 1x TX 15x50; 1x TX 20x50; 1x TX 25x50; 1x TX 27x50; 1x TX 30x50	
		<input checked="" type="checkbox"/> 840/4 Z 1x 2,5x50; 1x 3,0x50; 1x 4,0x50; 1x 5,0x50; 1x 6,0x50 ²⁾	
		Bande autocollante 240 1x 50,0x240,0	

¹⁾Avec bille ; pour douilles à carré à actionnement manuel
²⁾Lame hexagonale

2090 Tournevis à frapper 90 Nm

Tournevis à frapper haute qualité Wera, capable de débloquer les vissages même les plus récalcitrants par la seule puissance de frappe, sans emploi de machines. Leur robuste construction en double courbe confère aux tournevis à frapper Wera un degré d'efficacité particulièrement élevé. La force assenée est convertie en un mouvement rotatoire. Évite le recours aux appareils à air comprimé. Pour vis M4-M8. Tête : six pans creux $\frac{5}{16}$ ".

- Pour desserrer et serrer des vis sans recours à des machines
- La frappe est convertie en rotation
- Construction en double hélice conférant un degré d'efficacité particulièrement élevé
- Attachement 6 pans $\frac{5}{16}$ "

2090 Tournevis à frapper 90 Nm



	EAN	Ø	A ¹	A ²				
Code	4013288		mm					
05072014001	180926	$\frac{5}{16}$ "	142,0	5 $\frac{19}{32}$ "				1

2090/17 Jeu tournevis à frapper

- 2090 Tournevis à frapper 90 Nm et nombreux accessoires
- Pour desserrer et serrer des vis sans recours à des machines
- La frappe est convertie en rotation
- Construction en double hélice conférant un degré d'efficacité particulièrement élevé
- Attachement 6 pans $\frac{5}{16}$ "

2090/17 Jeu tournevis à frapper



Code	EAN		
05072017001	179777		1
		2090 90 Nm 1x $\frac{5}{16}$ "x142,0	
		851/2 Z PH 1x PH 2x32; 1x PH 3x32	
		851/2 PH 1x PH 4x32	
		800/2 1x 2,0x12,0x41	
		840/2 Z 1x 5x30; 1x 6x30; 1x 8x30; 1x 10x30	
		840/2 1x 7,0x30	
		867/2 Z TORX® 1x TX 30x35; 1x TX 40x35; 1x TX 45x35; 1x TX 50x35; 1x TX 55x35	
		870/2 1x $\frac{3}{8}$ "x $\frac{5}{16}$ " ¹⁾ ; 1x $\frac{1}{2}$ "x $\frac{5}{16}$ " ¹⁾	

¹⁾Avec bille ; pour douilles à carré à actionnement manuel



100 Maillet avec embouts Cellidor

Maillet Wera : double construction conique pour une liaison sûre et indissociable entre le manche et la tête. Tête en Cellidor. Manche en bois de frêne haute qualité. Pour un travail puissant. Grande souplesse d'utilisation grâce aux têtes remplaçables à tout moment. Pour travaux à forte contrainte.

100 Maillet avec embouts Cellidor



Code	EAN	#	mm	mm	mm		
05000005001	001139	1	23,0	76,0	250,0		2
05000010001	001146	2	28,0	87,0	265,0		2
05000015001	001153	3	33,0	96,0	280,0		2
05000020001	001160	4	36,0	102,0	290,0		2
05000025001	001177	5	41,0	108,0	320,0		2
05000030001	001184	6	51,0	117,0	340,0		2
05000035001	001191	7	61,0	131,0	380,0		2

^{*)} L'article ne sera plus commercialisé à compter du 28.02.2025.

101 Maillets avec embouts en Nylon

ête en nylon très dur. Pour tôlerie, débosselage, construction de tentes/chapiteaux, stands de foire-expo.

101 Maillets avec embouts en Nylon



Code	EAN	#	mm	mm	mm		
05000305001	001351	1	23,0	76,0	250,0		2
05000310001	001368	2	28,0	87,0	265,0		2
05000315001	001375	3	33,0	96,0	280,0		2
05000320001	001382	4	36,0	102,0	290,0		2
05000325001	001399	5	41,0	108,0	320,0		2
05000330001	001405	6	51,0	117,0	340,0		2
05000335001	001412	7	61,0	131,0	380,0		2

^{*)} L'article ne sera plus commercialisé à compter du 28.02.2025.

102 Maillets avec embouts en Uréthane

Tête en uréthane mi-dur. Pour carrossage, construction mécanique, secteur automobile.

102 Maillets avec embouts en Uréthane



Code	EAN	#	mm	mm	mm		
05000505001	001498	1	23,0	76,0	250,0		2
05000510001	001504	2	28,0	87,0	265,0		2
05000515001	001511	3	33,0	96,0	280,0		2
05000520001	001528	4	36,0	102,0	290,0		2
05000525001	001535	5	41,0	108,0	320,0		2
05000530001	001542	6	51,0	117,0	340,0		2
05000535001	001559	7	61,0	131,0	380,0		2

^{*)} L'article ne sera plus commercialisé à compter du 28.02.2025.

100 S Manches de rechange en frêne pour maillet 100 ; 101 ; 102

Manches pour maillets 100, 101, 102, en hêtre haute qualité.

100 S Manches de rechange en frêne pour maillet 100 ; 101 ; 102



Code	EAN	#	mm				
05000205001	001283	1	250,0				1
05000210001	001290	2	265,0				1
05000215001	001306	3	280,0				1
05000220001	001313	4	290,0				1
05000225001	001320	5	320,0				1
05000230001	001337	6	340,0				1
05000235001	001344	7	380,0				1

^{*)} L'article ne sera plus commercialisé à compter du 28.02.2025.

100 L Embouts interchangeables en Cellidor, pour maillet 100

Tête de rechange pour maillet en Cellidor, pour travaux de réparation/maintenance à forte contrainte.

100 L Embouts interchangeables en Cellidor, pour maillet 100



Code	EAN	#	mm						
05000105001	001214	1	23,0						10
05000110001	001221	2	28,0						10
05000115001	001238	3	33,0						10
05000120001	001245	4	36,0						10
05000125001	001252	5	41,0						10
05000130001	001269	6	51,0						10
05000135001	001276	7	61,0						10

^{*)} L'article ne sera plus commercialisé à compter du 28.02.2025.

101 L Embouts interchangeables en Nylon, pour maillet 101

Tête de rechange en nylon très dur, pour tôlerie, débosselage, construction de tentes/chapiteaux, stands de foire-expo.

101 L Embouts interchangeables en Nylon, pour maillet 101



Code	EAN	#	mm						
05000405001	001429	1	23,0						10
05000410001	001436	2	28,0						10
05000415001	001443	3	33,0						10
05000420001	001450	4	36,0						10
05000425001	001467	5	41,0						10
05000430001	001474	6	51,0						10
05000435001	001481	7	61,0						10

^{*)} L'article ne sera plus commercialisé à compter du 28.02.2025.

102 L Embouts en Uréthane, pour maillet 102

Tête de rechange en uréthane mi-dur, pour carrossage, construction mécanique, secteur automobile.

102 L Embouts en Uréthane, pour maillet 102



Code	EAN	#	mm						
05000605001	001566	1	23,0						10
05000610001	001573	2	28,0						10
05000615001	001580	3	33,0						10
05000620001	001597	4	36,0						10
05000625001	001603	5	41,0						10
05000630001	001610	6	51,0						10
05000635001	001627	7	61,0						10

^{*)} L'article ne sera plus commercialisé à compter du 28.02.2025.



Couples de test pour outils



Tournevis à fente et embouts

avec pointe correspondant à la norme DIN ISO 2380.

Couples de test avec disques test correspondant à la norme DIN ISO 2380 pour équipement de test de couple.

a x b mm	Couple en Nm (min)	
	Outil manuel	Sur machine
0,3 x 2,0	0,18	0,20
0,4 x 2,0	0,30	0,35
0,4 x 2,5	0,40	0,45
0,5 x 3,0	0,70	0,80
0,5 x 3,5	0,90	0,98
0,6 x 3,5	1,30	1,40
0,6 x 4,0	1,40	1,61
0,6 x 4,5	-	1,80
0,8 x 4,0	2,60	2,90
0,8 x 4,5	2,88	
0,8 x 5,0	3,20	3,58
0,8 x 5,5	3,50	3,90
1,0 x 5,5	5,50	6,20
1,0 x 6,5	6,50	7,28
1,0 x 7,0	7,0	7,80
1,2 x 6,5	9,40	10,50
1,2 x 7,0	10,0	11,28
1,2 x 8,0	11,5	12,90
1,4 x 9,0	17,6	19,70
1,5 x 13	29	32
1,6 x 8,0	20,5	22,9
1,6 x 9,0	23	25
1,6 x 10	25,6	28,7
2,0 x 12	48,0	53
2,0 x 13	52	58
2,5 x 14	87	98
2,5 x 16	100	112
3,0 x 18	162	181

Remarque importante:

Après le test de couple (charge avec la valeur sélectionnée minimale) les tournevis ne doivent laisser apparaître aucune déformation ou endommagement sur la pointe, qui pourrait entraver l'utilisation.



Tournevis coudé pour vis à six pans creux

avec pointe conformément à la norme DIN ISO 2936.

Le couple de test est déterminé par des disques de test et un équipement de test de couple conformément à la norme DIN ISO 2936.

SW (mm)	Couple en Nm (min)
0,7	0,08
0,9	0,18
1,3	0,53
1,5	0,82
2,0	1,9
2,5	3,8
3	6,6
3,5	11
4	16
4,5	24
5	30
6	52
7	78
8	120
9	180
10	220
11	295
12	370
13	480
14	590
17	1000
19	1000
22	1000
24	1000
27	1000



Tournevis cruciformes et Pozidriv

(Phillips-Recess et Pozidriv) avec une pointe correspondant à la norme DIN 5260, ISO 8764 et SMS-SS 1687. Le couple de test est déterminé par des disques de test et un équipement de test de couple conformément à la norme DIN 5261, ISO 8764.

	Couple en Nm (min)	
	Manuel	Sur machine
0	1,0	1,0
1	3,5	3,9
2	8,2	10,3
3	19,5	32,0
4	38,0	88,7



Couples de test pour outils avec pointe TORX® et TORX PLUS®

Couples de test déterminés par des disques de test et un équipement de test de couple du licencier (Acument Global Technologies Inc.).

	Couples Nm (min.)					
	TORX®			TORX PLUS®		
	Embout	Embout orifice	Tournevis	Embout	Embout orifice	Tournevis
1	0,10	-	0,08	0,11		
2	0,14	-	0,12	0,16		
3	0,25	-	0,21	0,28		
4	0,37	-	0,31	0,44		
5	0,51	-	0,43	0,61		
6	0,91	-	0,75	1,11		0,92
7	1,7	1,4	1,4	2,10		1,68
8	2,6	2,2	2,2	3,21	2,5	2,79
9	3,4	2,9	2,8	4,19	3,3	3,49
10	4,5	3,8	3,7	5,42	4,3	4,47
15	7,7	6,5	6,4	9,62	7,3	8,06
20	12,7	10,8	10,5	16,15	11,9	13,41
25	19,0	16,1	15,9	23,50	17,4	19,58
27	26,9	22,9	22,5	34,62	25,1	28,95
30	37,4	31,8	31,1	47,18	33,5	39,34
40	65,1	55,3	54,1	82,08	59,4	68,40
45	104	88	86	137,38	97,3	114,44
50	159	135	132	194,54	152,4	162,14
55	257	218	218	352,10	291,5	299,25
60	445	379	379	566,11	483,0	481,24
70	701	596	600	910,40	713,3	773,91



Couples de test pour outils avec pointe TORQ-SET®

Couples de test déterminés par des disques de test de la société qui détient la licence TORQ-SET® (Phillips Screw Company).

	Couple en Nm (min)	
	Embouts	Tournevis
2	1,1	1,1
3	1,7	1,7
4	2,8	2,8
5	4,0	4,0
6	5,1	5,1
8	8,5	8,5
10	11,3	11,3
1/4"	28	17
5/16"	56	28
3/8"	102	62
7/16"	147	
1/2"	249	
9/16"	271	
5/8"	339	

Tableaux dimensionnels des profils

Pointes d'outils avec profil externe TORX® pour vis TORX®

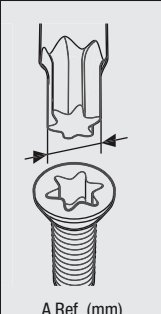

TX 1	0,84
TX 2	0,94
TX 3	1,12
TX 4	1,30
TX 5	1,37
TX 6	1,65
TX 7	1,97
TX 8	2,30
TX 9	2,48
TX 10	2,72
TX 15	3,26
TX 20	3,84
TX 25	4,40
TX 27	4,96
TX 30	5,49
TX 40	6,60
TX 45	7,77
TX 50	8,79
TX 55	11,17
TX 60	13,20
TX 70	15,49

Pointes avec profil externe TORX PLUS® pour vis TORX PLUS®

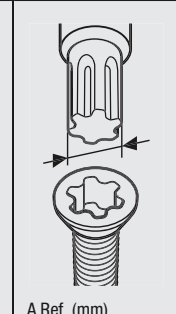

1 IP	0,84
2 IP	0,95
3 IP	1,13
4 IP	1,29
5 IP	1,41
6 IP	1,69
7 IP	1,97
8 IP	2,29
9 IP	2,48
10 IP	2,72
15 IP	3,25
20 IP	3,84
25 IP	4,39
27 IP	4,95
30 IP	5,49
40 IP	6,60
45 IP	7,77
50 IP	8,79
55 IP	11,16
60 IP	13,20
70 IP	15,48

Pointes avec profil externe TORQ-SET® pour vis TORQ-SET®

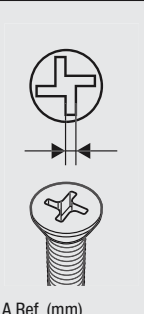

0	0,43
1	0,43
2	0,43
3	0,48
4	0,56
5	0,63
6	0,71
8	0,84
10	0,96
1/4"	1,27
5/16"	1,60
3/8"	1,90
7/16"	2,23
1/2"	2,54

Pointes avec profil externe TRI-WING® pour vis TRI-WING®

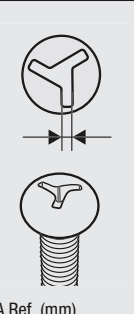

0	0,45
1	0,57
2	0,75
3	0,95
4	1,08
5	1,23
6	1,54
7	1,87
8	2,17
9	2,48
10	2,78

Pointes d'outils multipans XZN pour vis multipans creuses XZN

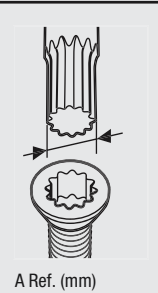

M 4	3,83
M 5	4,80
M 6	6,00
M 8	7,20
M 10	9,60
M 12	11,41
M 14	13,22
M 16	15,63
M 18	16,85
M 20	19,25

Pointes avec profil carré pour vis carrées

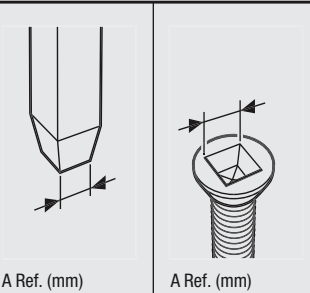

00	1,27	1,4
0	1,78	2
1	2,31	2,5
2	2,85	3,1
3	3,37	3,7
4	4,84	5,1

Pointes avec profil double-pointe pour vis à empreinte double-pointe

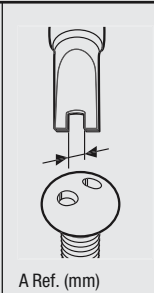

4	1,52
6	2,41
8	2,79
10	3,30

Conversion des valeurs de couple

Facteurs de conversion								
Unité	SI			Unités métriques		Unités USA, GB		
	cNm	dNm	Nm	cmkg	mkg	ft.lb	in.lb	in.oz
1 cNm =	1	0,1	0,01	0,1020	0,0010	0,0074	0,0885	1,4161
1 dNm =	10	1	0,1	1,0197	0,0102	0,0738	0,8851	14,1612
1 Nm =	100	10	1	10,1972	0,1020	0,7376	8,8508	141,6123
1 cmkg =	9,8067	0,9807	0,0981	1	0,0100	0,0723	0,8680	13,8874
1 mkg =	980,6650	98,0665	9,8067	100	1	7,2330	86,7964	1388,7422
1 ft.lb =	135,5818	13,5581	1,3558	13,8255	0,1383	1	12	192
1 in.lb =	11,2985	1,1298	0,1130	1,1521	0,0115	0,0833	1	16
1 in. oz =	0,7062	0,0706	0,0071	0,0720	0,0007	0,0052	0,0625	1

Exemple 1
 1 Nm = 0,102 mkg
 17,4 Nm = 17,4 x 0,102 mkg
 17,4 Nm = 1,775 mkg

Exemple 2
 1 mkg = 9,8067 Nm
 12,5 mkg = 12,5 x 9,8067 Nm
 12,5 mkg = 122,58 Nm

Conversion de Nm en mkg											1 Nm = 0,10197 mkg
Nm	0	1	2	3	4	5	6	7	8	9	
0	0,00	0,10	0,20	0,31	0,41	0,51	0,61	0,71	0,82	0,92	
10	1,02	1,12	1,22	1,33	1,43	1,53	1,63	1,73	1,84	1,94	
20	2,04	2,14	2,24	2,35	2,45	2,55	2,65	2,75	2,86	2,96	
30	3,06	3,16	3,26	3,37	3,47	3,57	3,67	3,77	3,87	3,98	
40	4,08	4,18	4,28	4,38	4,49	4,59	4,69	4,79	4,89	5,00	
50	5,10	5,20	5,30	5,40	5,51	5,61	5,71	5,81	5,91	6,02	
60	6,12	6,22	6,32	6,42	6,53	6,63	6,73	6,83	6,93	7,04	
70	7,14	7,24	7,34	7,44	7,55	7,65	7,75	7,85	7,95	8,06	
80	8,16	8,26	8,36	8,46	8,57	8,67	8,77	8,87	8,97	9,08	
90	9,18	9,28	9,38	9,48	9,59	9,69	9,79	9,89	9,99	10,10	
100	10,20	10,30	10,40	10,50	10,60	10,71	10,81	10,91	11,01	11,11	

Conversion de mkg en Nm											1 mkg = 9,80665 Nm
mkg	0	1	2	3	4	5	6	7	8	9	
0	0,00	9,81	19,61	29,42	39,23	49,03	58,84	68,65	78,45	88,26	
10	98,07	107,87	117,68	127,49	137,29	147,10	156,91	166,71	176,52	186,33	
20	196,13	205,94	215,75	225,55	235,36	245,17	254,97	264,78	274,59	284,39	
30	294,20	304,01	313,81	323,62	333,43	343,23	353,04	362,85	372,65	382,46	
40	392,27	402,07	411,88	421,69	431,49	441,30	451,11	460,91	470,72	480,53	
50	490,33	500,14	509,95	519,75	529,56	539,37	549,17	558,98	568,79	578,59	
60	588,40	598,21	608,01	617,82	627,63	637,43	647,24	657,05	666,85	676,66	
70	686,47	696,27	706,08	715,89	725,69	735,50	745,31	755,11	764,92	774,73	
80	784,53	794,34	804,15	813,95	823,76	833,57	843,37	853,18	862,99	872,79	
90	882,60	892,41	902,21	912,02	921,83	931,63	941,44	951,25	961,05	970,86	
100	980,67	990,47	1000,28	1010,08	1019,89	1029,70	1039,50	1049,31	1059,12	1068,92	

Conversion de Nm en ft.lb											1 Nm = 0,73756 ft.lb
Nm	0	1	2	3	4	5	6	7	8	9	
0	0,00	0,74	1,48	2,21	2,95	3,69	4,43	5,16	5,90	6,64	
10	7,38	8,11	8,85	9,59	10,33	11,06	11,80	12,54	13,28	14,01	
20	14,75	15,49	16,23	16,96	17,70	18,44	19,18	19,91	20,65	21,39	
30	22,13	22,86	23,60	24,34	25,08	25,81	26,55	27,29	28,03	28,76	
40	29,50	30,24	30,98	31,72	32,45	33,19	33,93	34,67	35,40	36,14	
50	36,88	37,62	38,35	39,09	39,83	40,57	41,30	42,04	42,78	43,52	
60	44,25	44,99	45,73	46,47	47,20	47,94	48,68	49,42	50,15	50,89	
70	51,63	52,37	53,10	53,84	54,58	55,32	56,05	56,79	57,53	58,27	
80	59,00	59,74	60,48	61,22	61,96	62,69	63,43	64,17	64,91	65,64	
90	66,38	67,12	67,86	68,59	69,33	70,07	70,81	71,54	72,28	73,02	
100	73,76	74,49	75,23	75,97	76,71	77,44	78,18	78,92	79,66	80,39	

Conversion de ft.lb en Nm											1 ft.lb = 1,35581 Nm
ft.lb	0	1	2	3	4	5	6	7	8	9	
0	0,00	1,36	2,71	4,07	5,42	6,78	8,13	9,49	10,85	12,20	
10	13,56	14,91	16,27	17,63	18,98	20,34	21,69	23,05	24,40	25,76	
20	27,12	28,47	29,83	31,18	32,54	33,90	35,25	36,61	37,96	39,32	
30	40,67	42,03	43,39	44,74	46,10	47,45	48,81	50,16	51,52	52,88	
40	54,23	55,59	56,94	58,30	59,66	61,01	62,37	63,72	65,08	66,43	
50	67,79	69,15	70,50	71,86	73,21	74,57	75,93	77,28	78,64	79,99	
60	81,35	82,70	84,06	85,42	86,77	88,13	89,48	90,84	92,20	93,55	
70	94,91	96,26	97,62	98,97	100,33	101,69	103,04	104,40	105,75	107,11	
80	108,46	109,82	111,18	112,53	113,89	115,24	116,60	117,96	119,31	120,67	
90	122,02	123,38	124,73	126,09	127,45	128,80	130,16	131,51	132,87	134,23	
100	135,58	136,94	138,29	139,65	141,00	142,36	143,72	145,07	146,43	147,78	

Conversion de Nm en in.lb											1 Nm = 8,85077 in.lb
Nm	0	1	2	3	4	5	6	7	8	9	
0	0,00	8,85	17,70	26,55	35,40	44,25	53,10	61,96	70,81	79,66	
10	88,51	97,36	106,21	115,06	123,91	132,76	141,61	150,46	159,31	168,16	
20	177,02	185,87	194,72	203,57	212,42	221,27	230,12	238,97	247,82	256,67	
30	265,52	274,37	283,22	292,08	300,93	309,78	318,63	327,48	336,33	345,18	
40	354,03	362,88	371,73	380,58	389,43	398,28	407,14	415,99	424,84	433,69	
50	442,54	451,39	460,24	469,09	477,94	486,79	495,64	504,49	513,34	522,20	
60	531,05	539,90	548,75	557,60	566,45	575,30	584,15	593,00	601,85	610,70	
70	619,55	628,40	637,26	646,11	654,96	663,81	672,66	681,51	690,36	699,21	
80	708,06	716,91	725,76	734,61	743,46	752,32	761,17	770,02	778,87	787,72	
90	796,57	805,42	814,27	823,12	831,97	840,82	849,67	858,52	867,38	876,23	
100	885,08	893,93	902,78	911,63	920,48	929,33	938,18	947,03	955,88	964,73	

Conversion de in.lb en Nm											1 in.lb = 0,11298 Nm
in.lb	0	1	2	3	4	5	6	7	8	9	
0	0,00	0,11	0,23	0,34	0,45	0,56	0,68	0,79	0,90	1,02	
10	1,13	1,24	1,36	1,47	1,58	1,69	1,81	1,92	2,03	2,15	
20	2,26	2,37	2,49	2,60	2,71	2,82	2,94	3,05	3,16	3,28	
30	3,39	3,50	3,62	3,73	3,84	3,95	4,07	4,18	4,29	4,41	
40	4,52	4,63	4,75	4,86	4,97	5,08	5,20	5,31	5,42	5,54	
50	5,65	5,76	5,87	5,99	6,10	6,21	6,33	6,44	6,55	6,67	
60	6,78	6,89	7,00	7,12	7,23	7,34	7,46	7,57	7,68	7,80	
70	7,91	8,02	8,13	8,25	8,36	8,47	8,59	8,70	8,81	8,93	
80	9,04	9,15	9,26	9,38	9,49	9,60	9,72	9,83	9,94	10,06	
90	10,17	10,28	10,39	10,51	10,62	10,73	10,85	10,96	11,07	11,19	
100	11,30	11,41	11,52	11,64	11,75	11,86	11,98	12,09	12,20	12,31	

Conversion pouces / millimètres

Pouce		0	1	2	3	4	5	6	7	8	9
			25.400	50.800	76.200	101.600	127.000	152.400	177.800	203.200	228.600
1/64	0.015625	0.397	25.797	51.197	76.597	101.997	127.397	152.797	178.197	203.597	228.997
1/32	0.03125	0.794	26.194	51.594	76.994	102.394	127.794	153.194	178.594	203.994	229.394
3/64	0.046875	1.191	26.591	51.991	77.391	102.791	128.191	153.591	178.991	204.391	229.791
1/16	0.0625	1.588	26.988	52.388	77.788	103.188	128.588	153.988	179.388	204.788	230.188
5/64	0.078125	1.984	27.384	52.784	78.184	103.584	128.984	154.384	179.784	205.184	230.584
3/32	0.09375	2.381	27.781	53.181	78.581	103.981	129.381	154.781	180.181	205.581	230.981
7/64	0.109375	2.778	28.178	53.578	78.978	104.378	129.778	155.178	180.578	205.978	231.378
1/8	0.125	3.175	28.575	53.975	79.375	104.775	130.175	155.575	180.975	206.375	231.775
9/64	0.140625	3.572	28.972	54.372	79.772	105.172	130.572	155.972	181.372	206.772	232.172
5/32	0.15625	3.969	29.369	54.769	80.169	105.569	130.969	156.369	181.769	207.169	232.569
11/64	0.171875	4.366	29.766	55.166	80.566	105.966	131.366	156.766	182.166	207.566	232.966
3/16	0.1875	4.762	30.162	55.562	80.962	106.362	131.762	157.162	182.562	207.962	233.362
13/64	0.203125	5.159	30.559	55.959	81.359	106.759	132.159	157.559	182.959	208.359	233.759
7/32	0.21875	5.556	30.956	56.356	81.756	107.156	132.556	157.956	183.356	208.756	234.156
15/64	0.234375	5.953	31.353	56.753	82.153	107.553	132.953	158.353	183.753	209.153	234.553
1/4	0.25	6.350	31.750	57.150	82.550	107.950	133.350	158.750	184.150	209.550	234.950
17/64	0.265625	6.747	32.147	57.547	82.947	108.347	133.747	159.147	184.547	209.947	235.347
9/32	0.28125	7.144	32.544	57.944	83.344	108.744	134.144	159.544	184.944	210.344	235.744
19/64	0.296875	7.541	32.941	58.341	83.741	109.141	134.541	159.941	185.341	210.741	236.141
5/16	0.3125	7.938	33.338	58.738	84.138	109.538	134.938	160.338	185.738	211.138	236.538
21/64	0.328125	8.334	33.734	59.134	84.534	109.934	135.334	160.734	186.134	211.534	236.934
11/32	0.34375	8.731	34.131	59.531	84.931	110.331	135.731	161.131	186.531	211.931	237.331
23/64	0.359375	9.128	34.528	59.928	85.328	110.728	136.128	161.528	186.928	212.328	237.728
3/8	0.375	9.525	34.925	60.325	85.725	111.125	136.525	161.925	187.325	212.725	238.125
25/64	0.390625	9.922	35.322	60.722	86.122	111.522	136.922	162.322	187.722	213.122	238.522
13/32	0.40625	10.319	35.719	61.119	86.519	111.919	137.319	162.719	188.119	213.519	238.919
27/64	0.421875	10.716	36.116	61.516	86.916	112.316	137.716	163.116	188.516	213.916	239.316
7/16	0.4375	11.112	36.512	61.912	87.312	112.712	138.112	163.512	188.912	214.312	239.712
29/64	0.453125	11.509	36.909	62.309	87.709	113.109	138.509	163.909	189.309	214.709	240.109
15/32	0.46875	11.906	37.306	62.706	88.106	113.506	138.906	164.306	189.706	215.106	240.506
31/64	0.484375	12.303	37.703	63.103	88.503	113.903	139.303	164.703	190.103	215.503	240.903
1/2	0.5	12.700	38.100	63.500	88.900	114.300	139.700	165.100	190.500	215.900	241.300
33/64	0.515625	13.097	38.497	63.897	89.297	114.697	140.097	165.497	190.897	216.297	241.697
17/32	0.53125	13.494	38.894	64.294	89.694	115.094	140.494	165.894	191.294	216.694	242.094
35/64	0.546875	13.891	39.291	64.691	90.091	115.491	140.891	166.291	191.691	217.091	242.491
9/16	0.5625	14.288	39.688	65.088	90.488	115.888	141.288	166.688	192.088	217.488	242.888
37/64	0.578125	14.684	40.084	65.484	90.884	116.284	141.684	167.084	192.484	217.884	243.284
19/32	0.59375	15.081	40.481	65.881	91.281	116.681	142.081	167.481	192.881	218.281	243.681
39/64	0.609375	15.478	40.878	66.278	91.678	117.078	142.478	167.878	193.278	218.678	244.078
5/8	0.625	15.875	41.275	66.675	92.075	117.475	142.875	168.275	193.675	219.075	244.475
41/64	0.640625	16.272	41.672	67.072	92.472	117.872	143.272	168.672	194.072	219.472	244.872
21/32	0.65625	16.669	42.069	67.469	92.869	118.269	143.669	169.069	194.469	219.869	245.269
43/64	0.671875	17.066	42.466	67.866	93.266	118.666	144.066	169.466	194.866	220.266	245.666
11/16	0.6875	17.462	42.862	68.262	93.662	119.062	144.462	169.862	195.262	220.662	246.062
45/64	0.703125	17.859	43.259	68.659	94.059	119.459	144.859	170.259	195.659	221.059	246.459
23/32	0.71875	18.256	43.656	69.056	94.456	119.856	145.256	170.656	196.056	221.456	246.856
47/64	0.734375	18.653	44.053	69.453	94.853	120.253	145.653	171.053	196.453	221.853	247.253
3/4	0.75	19.050	44.450	69.850	95.250	120.650	146.050	171.450	196.850	222.250	247.650
49/64	0.765625	19.447	44.847	70.247	95.647	121.047	146.447	171.847	197.247	222.647	248.047
25/32	0.78125	19.844	45.244	70.644	96.044	121.444	146.844	172.244	197.644	223.044	248.444
51/64	0.796875	20.241	45.641	71.041	96.441	121.841	147.241	172.641	198.041	223.441	248.841
13/16	0.8125	20.638	46.038	71.438	96.838	122.238	147.638	173.038	198.438	223.838	249.238
53/64	0.828125	21.034	46.434	71.834	97.234	122.634	148.034	173.434	198.834	224.234	249.634
27/32	0.84375	21.431	46.831	72.231	97.631	123.031	148.431	173.831	199.231	224.631	250.031
55/64	0.859375	21.828	47.228	72.628	98.028	123.428	148.828	174.228	199.628	225.028	250.428
7/8	0.875	22.225	47.625	73.025	98.425	123.825	149.225	174.625	200.025	225.425	250.825
57/64	0.890625	22.622	48.022	73.422	98.822	124.222	149.622	175.022	200.422	225.822	251.222
29/32	0.90625	23.019	48.419	73.819	99.219	124.619	150.019	175.419	200.819	226.219	251.619
59/64	0.921875	23.416	48.816	74.216	99.616	125.016	150.416	175.816	201.216	226.616	252.016
15/16	0.9375	23.812	49.212	74.612	100.012	125.412	150.812	176.212	201.612	227.012	252.412
61/64	0.953125	24.209	49.609	75.009	100.409	125.809	151.209	176.609	202.009	227.409	252.809
31/32	0.96875	24.606	50.006	75.406	100.806	126.206	151.606	177.006	202.406	227.806	253.206
63/64	0.984375	25.003	50.403	75.803	101.203	126.603	152.003	177.403	202.803	228.203	253.603

Unités en mm.

Répertoire numérique par numéro de code

Code No.	Page	Code No.	Page	Code No.	Page	Code No.	Page
05 000005 001	420	05 002943 001	255	05 003091 001	130	05 003462 001	84
05 000010 001	420	05 002946 001	255	05 003092 001	130	05 003463 001	84
05 000015 001	420	05 002948 001	255	05 003093 001	130	05 003499 001	102
05 000020 001	420	05 002950 001	255	05 003094 001	130	05 003500 001	98
05 000025 001	420	05 002960 001	255	05 003180 001	131	05 003501 001	102
05 000030 001	420	05 002966 001	255	05 003181 001	132	05 003502 001	102
05 000035 001	420	05 002968 001	255	05 003185 001	129	05 003503 001	102
05 000105 001	421	05 002970 001	255	05 003210 001	254	05 003504 001	102
05 000110 001	421	05 002973 001	255	05 003320 001	109	05 003505 001	102
05 000115 001	421	05 002976 001	255	05 003321 001	109	05 003506 001	102
05 000120 001	421	05 002980 001	255	05 003322 001	109	05 003507 001	102
05 000125 001	421	05 002990 001	253	05 003330 001	108	05 003508 001	102
05 000130 001	421	05 003010 001	102	05 003331 001	108	05 003509 001	102
05 000135 001	421	05 003030 001	130	05 003332 001	108	05 003510 001	102
05 000205 001	420	05 003031 001	130	05 003333 001	108	05 003511 001	102
05 000210 001	420	05 003032 001	130	05 003334 001	108	05 003512 001	102
05 000215 001	420	05 003033 001	130	05 003335 001	108	05 003513 001	102
05 000220 001	420	05 003034 001	130	05 003336 001	108	05 003514 001	102
05 000225 001	420	05 003035 001	130	05 003337 001	108	05 003515 001	102
05 000230 001	420	05 003036 001	130	05 003338 001	108	05 003516 001	102
05 000235 001	420	05 003037 001	130	05 003339 001	108	05 003517 001	102
05 000305 001	420	05 003038 001	130	05 003340 001	108	05 003518 001	102
05 000310 001	420	05 003039 001	130	05 003341 001	108	05 003519 001	102
05 000315 001	420	05 003040 001	130	05 003342 001	108	05 003520 001	102
05 000320 001	420	05 003041 001	130	05 003345 001	109	05 003521 001	102
05 000325 001	420	05 003042 001	130	05 003350 001	109	05 003522 001	102
05 000330 001	420	05 003043 001	130	05 003351 001	109	05 003523 001	102
05 000335 001	420	05 003044 001	130	05 003352 001	109	05 003524 001	110
05 000405 001	421	05 003050 001	130	05 003353 001	109	05 003525 001	110
05 000410 001	421	05 003051 001	130	05 003354 001	109	05 003526 001	110
05 000415 001	421	05 003052 001	130	05 003355 001	109	05 003527 001	111
05 000420 001	421	05 003054 001	130	05 003360 001	106	05 003528 001	110
05 000425 001	421	05 003056 001	130	05 003361 001	106	05 003529 001	111
05 000430 001	421	05 003059 001	128	05 003362 001	106	05 003530 001	110
05 000435 001	421	05 003060 001	128	05 003363 001	106	05 003531 001	109
05 000505 001	420	05 003061 001	128	05 003364 001	106	05 003533 001	96
05 000510 001	420	05 003062 001	128	05 003365 001	106	05 003535 001	97
05 000515 001	420	05 003063 001	128	05 003366 001	106	05 003536 001	112
05 000520 001	420	05 003064 001	128	05 003367 001	106	05 003550 001	115
05 000525 001	420	05 003065 001	128	05 003368 001	106	05 003551 001	122
05 000530 001	420	05 003066 001	128	05 003369 001	106	05 003552 001	122
05 000535 001	420	05 003067 001	128	05 003370 001	106	05 003553 001	122
05 000605 001	421	05 003068 001	128	05 003371 001	106	05 003554 001	122
05 000610 001	421	05 003069 001	128	05 003372 001	106	05 003555 001	122
05 000615 001	421	05 003070 001	128	05 003375 001	107	05 003556 001	122
05 000620 001	421	05 003071 001	128	05 003380 001	108	05 003557 001	122
05 000625 001	421	05 003072 001	128	05 003381 001	108	05 003558 001	122
05 000630 001	421	05 003073 001	128	05 003382 001	108	05 003559 001	122
05 000635 001	421	05 003074 001	128	05 003383 001	108	05 003560 001	122
05 002900 001	254	05 003075 001	128	05 003384 001	108	05 003561 001	122
05 002901 001	251	05 003080 001	130	05 003385 001	108	05 003562 001	122
05 002910 001	255	05 003081 001	130	05 003386 001	108	05 003563 001	122
05 002913 001	255	05 003082 001	130	05 003387 001	108	05 003564 001	122
05 002920 001	255	05 003083 001	130	05 003388 001	108	05 003565 001	122
05 002923 001	255	05 003084 001	130	05 003389 001	108	05 003566 001	122
05 002926 001	255	05 003085 001	130	05 003390 001	106	05 003567 001	122
05 002930 001	255	05 003086 001	130	05 003391 001	106	05 003568 001	122
05 002933 001	255	05 003087 001	130	05 003392 001	106	05 003569 001	122
05 002936 001	255	05 003088 001	130	05 003393 001	106	05 003570 001	122
05 002938 001	255	05 003089 001	130	05 003460 001	84	05 003571 001	122
05 002940 001	255	05 003090 001	130	05 003461 001	84	05 003572 001	122

Code No.	Page	Code No.	Page	Code No.	Page	Code No.	Page
05 003573	001 122	05 003643	001 154	05 003785	001 121	05 004017	001 99
05 003574	001 122	05 003645	001 137	05 003793	001 173	05 004018	001 100
05 003575	001 122	05 003647	001 138	05 003820	001 152	05 004019	001 95
05 003576	001 122	05 003660	001 172	05 003821	001 152	05 004020	001 99
05 003577	001 122	05 003665	001 173	05 003822	001 152	05 004021	001 101
05 003578	001 122	05 003666	001 173	05 003823	001 152	05 004033	001 119
05 003579	001 122	05 003667	001 173	05 003824	001 152	05 004034	001 121
05 003580	001 122	05 003668	001 173	05 003825	001 152	05 004046	001 113
05 003581	001 134	05 003669	001 173	05 003826	001 152	05 004047	001 118
05 003582	001 134	05 003670	001 173	05 003827	001 152	05 004048	001 120
05 003583	001 134	05 003675	001 173	05 003828	001 152	05 004049	001 113
05 003584	001 134	05 003684	001 173	05 003829	001 152	05 004050	001 119
05 003585	001 134	05 003685	001 173	05 003830	001 150	05 004051	001 121
05 003590	001 134	05 003690	001 173	05 003831	001 150	05 004063	001 141
05 003591	001 133	05 003692	001 160	05 003832	001 150	05 004064	001 142
05 003592	001 133	05 003695	001 161	05 003833	001 150	05 004076	001 136
05 003594	001 114	05 003696	001 161	05 003834	001 150	05 004077	001 140
05 003596	001 114	05 003697	001 161	05 003835	001 150	05 004078	001 141
05 003600	001 138	05 003717	001 102	05 003836	001 150	05 004079	001 137
05 003601	001 145	05 003718	001 102	05 003837	001 150	05 004080	001 141
05 003602	001 145	05 003719	001 102	05 003838	001 150	05 004081	001 142
05 003603	001 145	05 003720	001 102	05 003840	001 152	05 004090	001 139
05 003604	001 145	05 003721	001 102	05 003841	001 152	05 004095	001 139
05 003605	001 145	05 003722	001 102	05 003842	001 152	05 004170	001 168
05 003606	001 145	05 003723	001 102	05 003843	001 152	05 004171	001 225
05 003607	001 145	05 003724	001 102	05 003844	001 152	05 004172	001 169
05 003608	001 145	05 003725	001 102	05 003845	001 152	05 004173	001 200
05 003609	001 145	05 003726	001 102	05 003850	001 150	05 004174	001 46
05 003610	001 145	05 003727	001 102	05 003851	001 150	05 004175	001 115
05 003611	001 145	05 003728	001 102	05 003852	001 150	05 004176	001 133
05 003612	001 145	05 003729	001 102	05 003853	001 150	05 004177	001 171
05 003613	001 145	05 003730	001 145	05 003854	001 150	05 004178	001 184
05 003614	001 145	05 003731	001 145	05 003855	001 150	05 004179	001 239
05 003615	001 145	05 003732	001 145	05 003856	001 150	05 004180	001 391
05 003616	001 145	05 003733	001 145	05 003857	001 150	05 004181	001 184
05 003617	001 145	05 003734	001 145	05 003858	001 150	05 004182	001 31
05 003618	001 145	05 003735	001 145	05 003880	001 103	05 004183	001 170
05 003619	001 145	05 003736	001 145	05 003881	001 108	05 004184	001 31
05 003620	001 145	05 003737	001 145	05 003882	001 107	05 004185	001 239
05 003621	001 145	05 003738	001 145	05 003883	001 103	05 004190	001 28
05 003622	001 145	05 003739	001 145	05 003884	001 104	05 004201	001 153
05 003623	001 145	05 003740	001 123	05 003890	001 111	05 004202	001 151
05 003624	001 145	05 003741	001 123	05 003891	001 111	05 004203	001 147
05 003625	001 145	05 003742	001 123	05 003892	001 161	05 004210	001 153
05 003626	001 145	05 003743	001 123	05 003893	001 162	05 004211	001 151
05 003627	001 145	05 003744	001 123	05 003970	001 124	05 004212	001 152
05 003628	001 145	05 003745	001 123	05 003971	001 131	05 004280	001 156
05 003629	001 145	05 003746	001 123	05 003972	001 129	05 004281	001 157
05 003630	001 145	05 003747	001 123	05 003973	001 125	05 004282	001 156
05 003631	001 145	05 003748	001 123	05 003974	001 132	05 004283	001 158
05 003632	001 145	05 003749	001 123	05 003980	001 135	05 004284	001 159
05 003633	001 145	05 003750	001 123	05 003981	001 135	05 004285	001 159
05 003634	001 145	05 003751	001 123	05 003982	001 89	05 004310	001 63
05 003635	001 145	05 003752	001 123	05 003990	001 78	05 004313	001 22
05 003636	001 155	05 003753	001 123	05 003991	001 66	05 004350	001 270
05 003637	001 155	05 003755	001 94	05 003995	001 146	05 004351	001 270
05 003638	001 154	05 003756	001 101	05 003996	001 153	05 004351	001 274
05 003639	001 155	05 003760	001 181	05 003997	001 150	05 004352	001 271
05 003640	001 155	05 003765	001 181	05 004003	001 100	05 004353	001 271
05 003641	001 155	05 003780	001 139	05 004004	001 101	05 004354	001 271
05 003642	001 154	05 003781	001 140	05 004016	001 95	05 004355	001 272

Répertoire numérique par numéro de code

Code No.	Page	Code No.	Page	Code No.	Page	Code No.	Page
05 004356 001	272	05 004780 001	61	05 005325 001	62	05 006148 001	63
05 004357 001	271	05 004781 001	61	05 005330 001	62	05 006150 001	59
05 004500 001	105	05 004782 001	61	05 005335 001	62	05 006152 001	59
05 004501 001	105	05 004783 001	61	05 005340 001	62	05 006153 001	59
05 004502 001	105	05 004784 001	61	05 005400 001	104	05 006154 001	59
05 004503 001	105	05 004830 001	144	05 005410 001	106	05 006156 001	59
05 004504 001	105	05 004831 001	144	05 005420 001	104	05 006158 001	59
05 004505 001	105	05 004832 001	144	05 005430 001	125	05 006159 001	59
05 004506 001	105	05 004833 001	144	05 005440 001	127	05 006160 001	59
05 004507 001	105	05 004834 001	144	05 005450 001	126	05 006162 001	59
05 004508 001	105	05 004835 001	144	05 005451 001	123	05 006163 001	59
05 004509 001	105	05 004836 001	144	05 005452 001	124	05 006164 001	59
05 004510 001	105	05 004837 001	144	05 005460 001	151	05 006165 001	59
05 004511 001	105	05 004838 001	144	05 005470 001	149	05 006166 001	59
05 004512 001	105	05 004839 001	144	05 005480 001	146	05 006168 001	59
05 004525 001	105	05 004840 001	144	05 005490 001	143	05 006169 001	61
05 004530 001	126	05 004841 001	144	05 005500 001	122	05 006170 001	61
05 004531 001	126	05 004900 001	88	05 005501 001	122	05 006172 001	61
05 004532 001	126	05 004901 001	88	05 005502 001	122	05 006174 001	61
05 004533 001	126	05 004902 001	88	05 005503 001	122	05 006176 001	61
05 004534 001	126	05 004903 001	88	05 005504 001	122	05 006177 001	61
05 004535 001	126	05 004920 001	88	05 005505 001	122	05 006178 001	61
05 004536 001	126	05 004921 001	88	05 005506 001	122	05 006179 001	61
05 004537 001	126	05 004922 001	88	05 005507 001	122	05 006181 001	61
05 004538 001	126	05 004923 001	88	05 005508 001	122	05 006182 001	61
05 004539 001	126	05 004924 001	88	05 005509 001	122	05 006183 001	61
05 004540 001	126	05 004925 001	88	05 005510 001	122	05 006184 001	61
05 004541 001	126	05 004930 001	87	05 005511 001	122	05 006190 001	60
05 004542 001	126	05 004940 001	88	05 005512 001	122	05 006191 001	60
05 004543 001	126	05 004941 001	88	05 005513 001	122	05 006380 001	60
05 004544 001	126	05 004942 001	88	05 005514 001	122	05 006381 001	60
05 004545 001	127	05 004950 001	88	05 005515 001	122	05 006440 001	58
05 004550 001	148	05 004951 001	88	05 005516 001	122	05 006441 001	58
05 004551 001	148	05 004952 001	88	05 005517 001	122	05 006442 001	58
05 004552 001	148	05 004953 001	88	05 005518 001	122	05 006450 001	59
05 004553 001	148	05 004954 001	88	05 005519 001	122	05 006451 001	59
05 004554 001	148	05 004955 001	88	05 005520 001	122	05 006455 001	60
05 004555 001	148	05 004956 001	88	05 005521 001	122	05 006456 001	60
05 004556 001	148	05 004957 001	88	05 005522 001	122	05 006460 001	60
05 004557 001	148	05 004958 001	88	05 005523 001	122	05 006461 001	60
05 004558 001	148	05 004959 001	88	05 005524 001	122	05 006465 001	61
05 004559 001	148	05 004960 001	88	05 005525 001	122	05 006466 001	61
05 004560 001	148	05 004961 001	88	05 005526 001	122	05 006470 001	65
05 004561 001	148	05 004962 001	88	05 005530 001	116	05 006480 001	64
05 004562 001	148	05 004963 001	88	05 005531 001	117	05 006500 001	79
05 004563 001	148	05 004964 001	89	05 005540 001	117	05 006501 001	79
05 004565 001	149	05 004965 001	89	05 005655 001	62	05 006502 001	79
05 004570 001	142	05 004966 001	87	05 006100 001	58	05 006503 001	79
05 004571 001	142	05 004970 001	86	05 006105 001	58	05 006504 001	79
05 004572 001	142	05 004980 001	91	05 006110 001	58	05 006505 001	79
05 004573 001	142	05 004981 001	91	05 006115 001	58	05 006506 001	80
05 004574 001	142	05 005080 001	388	05 006116 001	58	05 006507 001	80
05 004575 001	142	05 005081 001	388	05 006120 001	58	05 006508 001	80
05 004576 001	142	05 005090 001	388	05 006121 001	58	05 006509 001	80
05 004577 001	142	05 005091 001	388	05 006125 001	58	05 006510 001	80
05 004578 001	142	05 005120 001	86	05 006126 001	58	05 006511 001	80
05 004580 001	143	05 005300 001	62	05 006130 001	58	05 006512 001	80
05 004590 001	147	05 005305 001	62	05 006135 001	58	05 006513 001	80
05 004591 001	147	05 005310 001	62	05 006140 001	58	05 006514 001	81
05 004592 001	147	05 005315 001	62	05 006145 001	63	05 006515 001	81
05 004595 001	148	05 005320 001	62	05 006147 001	63	05 006516 001	81

Code No.	Page	Code No.	Page	Code No.	Page	Code No.	Page
05 006517 001	81	05 006581 001	67	05 008710 001	13	05 009343 001	13
05 006518 001	83	05 006582 001	68	05 008712 001	13	05 017005 001	9
05 006519 001	83	05 006583 001	68	05 008715 001	13	05 017010 001	9
05 006520 001	83	05 006584 001	68	05 008720 001	13	05 017015 001	9
05 006521 001	83	05 006585 001	68	05 008723 001	13	05 017020 001	9
05 006522 001	83	05 006586 001	69	05 008725 001	13	05 017040 001	9
05 006523 001	80	05 006587 001	69	05 008730 001	13	05 017041 001	9
05 006524 001	80	05 006588 001	69	05 008735 001	13	05 017050 001	9
05 006525 001	80	05 006589 001	69	05 008740 001	13	05 017052 001	9
05 006526 001	81	05 006590 001	68	05 008750 001	13	05 017054 001	9
05 006527 001	81	05 006591 001	68	05 008751 001	13	05 017056 001	9
05 006528 001	81	05 006592 001	68	05 008752 001	13	05 018100 001	232
05 006529 001	81	05 006600 001	77	05 008753 001	13	05 018110 001	231
05 006530 001	82	05 006601 001	77	05 008840 001	19	05 018111 001	231
05 006531 001	82	05 006603 001	76	05 008841 001	19	05 018140 001	233
05 006532 001	82	05 006604 001	77	05 008842 001	19	05 018141 001	233
05 006533 001	82	05 006605 001	71	05 008843 001	19	05 018142 001	233
05 006534 001	82	05 006607 001	76	05 008844 001	19	05 018150 001	233
05 006535 001	82	05 006608 001	75	05 008850 001	20	05 018151 001	233
05 006536 001	82	05 006609 001	71	05 008851 001	20	05 018152 001	233
05 006537 001	82	05 006611 001	75	05 008852 001	20	05 018153 001	233
05 006538 001	82	05 006612 001	74	05 008853 001	20	05 018154 001	233
05 006539 001	82	05 006613 001	73	05 008854 001	20	05 018155 001	233
05 006540 001	83	05 006614 001	74	05 008855 001	20	05 018156 001	233
05 006541 001	83	05 006616 001	73	05 008856 001	20	05 018157 001	233
05 006542 001	83	05 006617 001	72	05 008857 001	20	05 018160 001	232
05 006543 001	83	05 006618 001	70	05 008858 001	20	05 018161 001	232
05 006544 001	83	05 006619 001	70	05 008859 001	20	05 018162 001	232
05 006545 001	83	05 006630 001	66	05 008860 001	20	05 018163 001	232
05 006546 001	83	05 006631 001	65	05 008861 001	20	05 018164 001	232
05 006550 001	79	05 006640 001	78	05 008862 001	20	05 018165 001	232
05 006551 001	79	05 006641 001	79	05 008863 001	20	05 018166 001	232
05 006552 001	79	05 007610 001	12	05 008864 001	20	05 018167 001	232
05 006553 001	79	05 007620 001	12	05 008870 001	27	05 018168 001	232
05 006554 001	79	05 007621 001	12	05 008871 001	27	05 018169 001	232
05 006555 001	79	05 007635 001	12	05 008872 001	27	05 018170 001	232
05 006556 001	80	05 007640 001	12	05 008873 001	237	05 018171 001	233
05 006557 001	80	05 007670 001	12	05 008874 001	237	05 018172 001	233
05 006558 001	80	05 007671 001	12	05 008875 001	237	05 018173 001	233
05 006559 001	80	05 007672 001	12	05 008876 001	27	05 018260 001	8
05 006560 001	80	05 007673 001	12	05 008877 001	237	05 018262 001	8
05 006561 001	83	05 007674 001	12	05 008878 001	237	05 018264 001	8
05 006562 001	83	05 007675 001	12	05 008880 001	250	05 018266 001	8
05 006563 001	83	05 007676 001	12	05 008881 001	55	05 018268 001	8
05 006564 001	83	05 007677 001	12	05 008882 001	55	05 018270 001	8
05 006565 001	83	05 007680 001	22	05 008883 001	236	05 018272 001	8
05 006566 001	81	05 007681 001	23	05 008884 001	236	05 018274 001	8
05 006567 001	81	05 008006 001	11	05 008885 001	236	05 018282 001	10
05 006568 001	82	05 008007 001	11	05 008886 001	236	05 018283 001	10
05 006569 001	82	05 008008 001	11	05 009305 001	14	05 018287 001	10
05 006570 001	82	05 008009 001	11	05 009310 001	14	05 018300 001	8
05 006571 001	82	05 008015 001	11	05 009312 001	14	05 018301 001	8
05 006572 001	82	05 008027 001	11	05 009313 001	14	05 018302 001	8
05 006573 001	82	05 008055 001	11	05 009315 001	14	05 020012 001	178
05 006574 001	82	05 008060 001	11	05 009317 001	14	05 020013 001	178
05 006575 001	67	05 008061 001	11	05 009319 001	14	05 020014 001	177
05 006576 001	67	05 008100 001	26	05 009320 001	14	05 020015 001	177
05 006577 001	67	05 008101 001	18	05 009325 001	14	05 020016 001	177
05 006578 001	67	05 008102 001	18	05 009340 001	13	05 020022 001	178
05 006579 001	67	05 008705 001	13	05 009341 001	13	05 020064 001	179
05 006580 001	67	05 008706 001	13	05 009342 001	13	05 020065 001	179

Répertoire numérique par numéro de code

Code No.	Page	Code No.	Page	Code No.	Page	Code No.	Page
05 020066	001 179	05 020217	001 181	05 021630	001 205	05 022203	001 202
05 020067	001 179	05 020218	001 181	05 021632	001 205	05 022204	001 202
05 020068	001 179	05 020219	001 181	05 021635	001 205	05 022205	001 202
05 020069	001 179	05 020220	001 181	05 021640	001 205	05 022210	001 193
05 020070	001 179	05 020221	001 182	05 021645	001 205	05 022534	001 196
05 020071	001 179	05 020228	001 185	05 021721	001 199	05 022600	001 203
05 020072	001 179	05 020229	001 186	05 021728	001 199	05 022602	001 203
05 020073	001 179	05 020230	001 183	05 021737	001 197	05 022604	001 203
05 020074	001 179	05 020231	001 183	05 021909	001 196	05 022606	001 203
05 020075	001 179	05 020232	001 182	05 021909	001 274	05 022608	001 203
05 020076	001 179	05 020233	001 186	05 022040	001 204	05 022610	001 203
05 020077	001 179	05 020234	001 186	05 022041	001 204	05 022612	001 203
05 020078	001 179	05 020235	001 186	05 022042	001 204	05 022614	001 203
05 020079	001 179	05 020240	001 185	05 022043	001 204	05 022616	001 203
05 020080	001 179	05 020241	001 183	05 022044	001 204	05 022630	001 203
05 020081	001 179	05 020259	001 181	05 022045	001 204	05 022631	001 203
05 020082	001 179	05 020260	001 181	05 022046	001 204	05 022632	001 203
05 020090	001 180	05 020261	001 181	05 022047	001 204	05 022633	001 203
05 020091	001 180	05 020262	001 181	05 022048	001 204	05 022634	001 203
05 020092	001 180	05 020263	001 181	05 022050	001 204	05 022635	001 203
05 020093	001 180	05 020264	001 180	05 022052	001 204	05 022636	001 203
05 020099	001 187	05 020302	001 183	05 022054	001 204	05 022637	001 203
05 020100	001 187	05 020310	001 189	05 022056	001 204	05 022638	001 203
05 020101	001 188	05 020311	001 189	05 022058	001 204	05 022639	001 195
05 020102	001 188	05 020312	001 189	05 022060	001 204	05 022640	001 195
05 020103	001 187	05 020313	001 189	05 022062	001 204	05 022641	001 195
05 020104	001 188	05 020314	001 189	05 022063	001 204	05 022651	001 203
05 020110	001 188	05 020500	001 181	05 022064	001 204	05 022652	001 203
05 020129	001 58	05 020501	001 181	05 022066	001 204	05 022653	001 203
05 020131	001 59	05 020502	001 181	05 022067	001 204	05 022654	001 203
05 020132	001 61	05 020503	001 181	05 022068	001 204	05 022655	001 203
05 020133	001 59	05 020504	001 181	05 022070	001 204	05 022656	001 203
05 020134	001 61	05 020505	001 181	05 022071	001 204	05 022657	001 203
05 020150	001 90	05 020506	001 181	05 022072	001 204	05 022658	001 203
05 020151	001 91	05 020507	001 181	05 022073	001 204	05 022659	001 203
05 020152	001 91	05 021005	001 205	05 022074	001 204	05 022660	001 201
05 020153	001 91	05 021010	001 205	05 022076	001 204	05 022661	001 201
05 020170	001 90	05 021015	001 205	05 022078	001 204	05 022662	001 201
05 020171	001 404	05 021020	001 205	05 022079	001 204	05 022663	001 201
05 020172	001 403	05 021025	001 205	05 022080	001 204	05 022664	001 201
05 020173	001 403	05 021030	001 205	05 022081	001 204	05 022665	001 201
05 020190	001 181	05 021035	001 205	05 022082	001 204	05 022666	001 201
05 020198	001 181	05 021040	001 205	05 022086	001 197	05 022667	001 201
05 020199	001 181	05 021045	001 205	05 022087	001 196	05 022668	001 201
05 020200	001 181	05 021050	001 205	05 022089	001 193	05 022669	001 192
05 020201	001 181	05 021055	001 205	05 022095	001 204	05 022670	001 203
05 020202	001 181	05 021060	001 205	05 022096	001 204	05 022671	001 203
05 020203	001 181	05 021065	001 205	05 022101	001 198	05 022672	001 203
05 020204	001 181	05 021070	001 205	05 022102	001 198	05 022673	001 203
05 020205	001 181	05 021075	001 205	05 022120	001 205	05 022674	001 203
05 020206	001 181	05 021080	001 205	05 022121	001 205	05 022675	001 203
05 020207	001 181	05 021085	001 205	05 022122	001 205	05 022676	001 203
05 020208	001 181	05 021090	001 205	05 022123	001 205	05 022677	001 203
05 020209	001 181	05 021095	001 205	05 022124	001 205	05 022678	001 203
05 020210	001 181	05 021406	001 197	05 022125	001 205	05 022680	001 209
05 020211	001 181	05 021600	001 205	05 022130	001 196	05 022681	001 209
05 020212	001 181	05 021605	001 205	05 022171	001 200	05 022682	001 209
05 020213	001 181	05 021610	001 205	05 022181	001 198	05 022683	001 209
05 020214	001 181	05 021615	001 205	05 022200	001 202	05 022684	001 209
05 020215	001 181	05 021620	001 205	05 022201	001 202	05 022685	001 209
05 020216	001 181	05 021625	001 205	05 022202	001 202	05 022686	001 209

Code No.	Page	Code No.	Page	Code No.	Page	Code No.	Page
05 022687 001	209	05 022854 001	202	05 023383 001	41	05 024335 001	208
05 022688 001	209	05 022855 001	202	05 023384 001	41	05 024350 001	210
05 022689 001	207	05 022856 001	202	05 023385 001	41	05 024351 001	210
05 022693 001	201	05 022857 001	202	05 023386 001	41	05 024352 001	210
05 022694 001	201	05 022858 001	202	05 023387 001	41	05 024353 001	210
05 022695 001	201	05 022860 001	195	05 023389 001	41	05 024354 001	210
05 022696 001	201	05 022905 001	15	05 023391 001	41	05 024355 001	210
05 022697 001	201	05 022910 001	15	05 023393 001	41	05 024356 001	210
05 022698 001	201	05 022920 001	15	05 023400 001	254	05 024357 001	210
05 022699 001	192	05 023105 001	14	05 023404 001	41	05 024358 001	210
05 022700 001	202	05 023107 001	14	05 023450 001	43	05 024400 001	9
05 022701 001	202	05 023110 001	14	05 023451 001	44	05 024401 001	9
05 022702 001	202	05 023115 001	14	05 023452 001	45	05 024402 001	9
05 022703 001	202	05 023120 001	14	05 023453 001	43	05 024403 001	9
05 022704 001	202	05 023125 001	14	05 023454 001	44	05 024404 001	9
05 022705 001	202	05 023130 001	14	05 023456 001	45	05 024405 001	9
05 022706 001	202	05 023330 001	39	05 023460 001	42	05 024410 001	11
05 022708 001	202	05 023332 001	39	05 023461 001	42	05 024450 001	207
05 022709 001	202	05 023334 001	40	05 023470 001	229	05 024451 001	210
05 022710 001	202	05 023338 001	40	05 023471 001	228	05 024452 001	210
05 022711 001	202	05 023339 001	40	05 024001 001	211	05 024453 001	210
05 022712 001	202	05 023340 001	40	05 024002 001	211	05 024454 001	210
05 022713 001	202	05 023342 001	40	05 024003 001	211	05 024455 001	210
05 022714 001	202	05 023343 001	40	05 024004 001	211	05 024456 001	210
05 022715 001	202	05 023344 001	40	05 024005 001	211	05 024457 001	210
05 022716 001	202	05 023346 001	40	05 024008 001	211	05 024458 001	210
05 022717 001	202	05 023347 001	40	05 024010 001	211	05 024459 001	210
05 022718 001	202	05 023348 001	40	05 024012 001	211	05 024460 001	208
05 022720 001	192	05 023350 001	40	05 024013 001	211	05 024461 001	211
05 022721 001	193	05 023351 001	40	05 024015 001	211	05 024462 001	211
05 022728 001	57	05 023352 001	40	05 024020 001	211	05 024463 001	211
05 022729 001	56	05 023353 001	40	05 024100 001	211	05 024464 001	210
05 022730 001	56	05 023354 001	40	05 024105 001	211	05 024465 001	210
05 022731 001	56	05 023355 001	40	05 024160 001	211	05 024466 001	210
05 022732 001	56	05 023356 001	40	05 024161 001	211	05 024467 001	210
05 022733 001	56	05 023357 001	40	05 024162 001	211	05 024468 001	210
05 022734 001	56	05 023358 001	40	05 024163 001	211	05 024469 001	210
05 022740 001	56	05 023359 001	40	05 024164 001	211	05 024470 001	207
05 022741 001	56	05 023360 001	40	05 024165 001	211	05 024471 001	209
05 022745 001	57	05 023361 001	40	05 024166 001	211	05 024472 001	209
05 022760 001	57	05 023362 001	40	05 024167 001	211	05 024473 001	209
05 022761 001	57	05 023363 001	40	05 024168 001	211	05 024474 001	209
05 022762 001	57	05 023364 001	40	05 024170 001	209	05 024475 001	209
05 022763 001	57	05 023365 001	40	05 024171 001	209	05 024476 001	209
05 022764 001	57	05 023366 001	40	05 024172 001	209	05 024477 001	209
05 022765 001	57	05 023367 001	40	05 024173 001	209	05 024478 001	209
05 022766 001	57	05 023368 001	40	05 024174 001	209	05 024479 001	209
05 022767 001	57	05 023369 001	40	05 024175 001	209	05 024480 001	207
05 022795 001	15	05 023370 001	40	05 024176 001	209	05 024481 001	210
05 022800 001	15	05 023371 001	40	05 024177 001	209	05 024482 001	210
05 022805 001	15	05 023372 001	40	05 024178 001	209	05 024483 001	210
05 022810 001	15	05 023373 001	40	05 024179 001	207	05 024484 001	209
05 022815 001	15	05 023374 001	40	05 024199 001	211	05 024485 001	209
05 022820 001	15	05 023375 001	40	05 024200 001	211	05 024486 001	209
05 022825 001	15	05 023376 001	40	05 024202 001	211	05 024487 001	209
05 022830 001	15	05 023377 001	40	05 024204 001	211	05 024488 001	209
05 022835 001	15	05 023378 001	40	05 024206 001	211	05 024489 001	209
05 022850 001	202	05 023379 001	40	05 024208 001	211	05 026350 001	28
05 022851 001	202	05 023380 001	40	05 024210 001	211	05 026351 001	28
05 022852 001	202	05 023381 001	41	05 024242 001	208	05 026352 001	28
05 022853 001	202	05 023382 001	41	05 024244 001	207	05 026353 001	28

Répertoire numérique par numéro de code

Code No.	Page	Code No.	Page	Code No.	Page	Code No.	Page
05 026354 001	28	05 028029 001	17	05 029501 001	19	05 030416 001	49
05 026360 001	28	05 028030 001	17	05 029502 001	19	05 030417 001	49
05 026361 001	28	05 028031 001	17	05 029503 001	19	05 030418 001	49
05 026363 001	28	05 028032 001	17	05 029504 001	19	05 032001 001	6
05 026372 001	28	05 028033 001	17	05 029505 001	19	05 032002 001	6
05 026373 001	28	05 028034 001	17	05 029506 001	19	05 032003 001	6
05 026374 001	28	05 028035 001	17	05 029507 001	19	05 032004 001	6
05 026382 001	28	05 028036 001	17	05 029510 001	26	05 032005 001	6
05 027101 001	204	05 028037 001	17	05 030080 001	49	05 032006 001	6
05 027102 001	204	05 028038 001	17	05 030081 001	49	05 032007 001	6
05 027103 001	204	05 028040 001	388	05 030082 001	49	05 032020 001	6
05 027104 001	204	05 028041 001	388	05 030083 001	49	05 032021 001	6
05 027105 001	204	05 028042 001	388	05 030084 001	49	05 032022 001	6
05 027106 001	204	05 028043 001	388	05 030099 001	47	05 032023 001	6
05 027107 001	204	05 028044 001	388	05 030100 001	47	05 032030 001	7
05 027108 001	204	05 028045 001	388	05 030101 001	47	05 032031 001	7
05 027109 001	204	05 028046 001	388	05 030102 001	47	05 032032 001	7
05 027110 001	204	05 028048 001	15	05 030103 001	47	05 032033 001	7
05 027111 001	204	05 028049 001	15	05 030104 001	47	05 032050 001	7
05 027201 001	206	05 028050 001	15	05 030105 001	47	05 032051 001	7
05 027202 001	206	05 028051 001	15	05 030106 001	47	05 032052 001	7
05 027203 001	206	05 028052 001	15	05 030107 001	47	05 032053 001	7
05 027204 001	206	05 028053 001	15	05 030108 001	47	05 032054 001	7
05 027205 001	206	05 028054 001	15	05 030109 001	48	05 032055 001	7
05 027206 001	206	05 028055 001	15	05 030110 001	47	05 032056 001	7
05 027207 001	206	05 028056 001	15	05 030111 001	47	05 032057 001	7
05 027208 001	206	05 028059 001	25	05 030112 001	47	05 032058 001	7
05 027209 001	206	05 028062 001	25	05 030113 001	48	05 032060 001	7
05 027210 001	206	05 028070 001	15	05 030114 001	48	05 032061 001	7
05 027211 001	206	05 028071 001	15	05 030115 001	48	05 032063 001	8
05 027212 001	206	05 028072 001	15	05 030116 001	48	05 032070 002	7
05 027213 001	206	05 028073 001	15	05 030117 001	47	05 032071 002	7
05 027214 001	206	05 028074 001	25	05 030118 001	47	05 033404 001	29
05 027215 001	206	05 028148 001	18	05 030119 001	47	05 040001 001	254
05 027405 001	29	05 028150 001	18	05 030120 001	48	05 042605 001	337
05 027450 001	49	05 028152 001	18	05 030121 001	48	05 042655 001	337
05 027455 001	29	05 028160 001	249	05 030122 001	48	05 042665 001	337
05 027456 001	35	05 028161 001	249	05 030135 001	48	05 042670 001	336
05 027910 001	387	05 028205 001	18	05 030150 001	49	05 042671 001	336
05 027911 001	387	05 028210 001	18	05 030151 001	49	05 042672 001	336
05 027912 001	387	05 028215 001	18	05 030158 001	48	05 042673 001	336
05 027913 001	387	05 028220 001	18	05 030159 001	48	05 042674 001	336
05 027930 001	387	05 028225 001	18	05 030160 001	33	05 042680 001	336
05 027931 001	387	05 028230 001	18	05 030170 001	51	05 042705 001	337
05 027932 001	387	05 029405 001	18	05 030180 001	51	05 042715 001	337
05 027933 001	387	05 029410 001	18	05 030181 001	38	05 042750 001	337
05 027934 001	387	05 029415 001	18	05 030330 001	49	05 042755 001	337
05 027935 001	387	05 029420 001	18	05 030331 001	49	05 042760 001	337
05 027936 001	388	05 029425 001	18	05 030400 001	48	05 042765 001	337
05 028000 001	16	05 029430 001	18	05 030401 001	48	05 042768 001	337
05 028001 001	16	05 029435 001	18	05 030402 001	48	05 050005 001	103
05 028002 001	16	05 029440 001	18	05 030403 001	48	05 050205 001	335
05 028003 001	16	05 029445 001	18	05 030404 001	48	05 050210 001	335
05 028004 001	16	05 029450 001	18	05 030405 001	48	05 050215 001	335
05 028005 001	16	05 029460 001	19	05 030406 001	48	05 050220 001	335
05 028008 001	16	05 029461 001	19	05 030410 001	49	05 050510 001	335
05 028010 001	16	05 029462 001	19	05 030411 001	49	05 050650 001	335
05 028012 001	16	05 029463 001	19	05 030412 001	49	05 051005 001	250
05 028013 001	16	05 029464 001	19	05 030413 001	49	05 051010 001	21
05 028015 001	16	05 029465 001	19	05 030414 001	49	05 051011 001	22
05 028020 001	16	05 029466 001	19	05 030415 001	49	05 051012 001	20

Code No.	Page	Code No.	Page	Code No.	Page	Code No.	Page
05 051016	001 216	05 053520	001 331	05 056472	001 356	05 057412	001 348
05 051017	001 217	05 053522	001 331	05 056473	001 355	05 057415	001 348
05 051019	001 217	05 053870	001 331	05 056474	001 355	05 057416	001 347
05 051021	001 217	05 053872	001 331	05 056478	001 356	05 057417	001 341
05 051023	001 217	05 053923	001 329	05 056490	001 165	05 057418	001 167
05 051024	001 218	05 056064	001 309	05 056491	001 165	05 057420	001 345
05 051025	001 218	05 056066	001 309	05 056500	001 282	05 057421	001 347
05 051028	001 218	05 056068	001 309	05 056505	001 282	05 057422	001 359
05 051030	001 252	05 056158	001 354	05 056507	001 282	05 057423	001 359
05 051031	001 252	05 056159	001 352	05 056510	001 282	05 057424	001 362
05 051032	001 219	05 056161	001 351	05 056515	001 282	05 057430	001 345
05 051040	001 251	05 056164	001 352	05 056520	001 282	05 057431	001 347
05 051041	001 251	05 056168	001 354	05 056525	001 282	05 057432	001 358
05 051042	001 224	05 056172	001 308	05 056535	001 282	05 057433	001 357
05 051043	001 52	05 056174	001 308	05 056605	001 281	05 057434	001 361
05 051045	001 98	05 056176	001 308	05 056610	001 281	05 057435	001 358
05 051060	001 234	05 056200	001 309	05 056625	001 281	05 057436	001 357
05 051061	001 235	05 056203	001 309	05 056653	001 215	05 057437	001 357
05 051065	001 234	05 056210	001 309	05 056662	001 282	05 057438	001 358
05 051066	001 235	05 056220	001 309	05 056680	001 312	05 057440	001 361
05 051205	001 250	05 056225	001 309	05 056681	001 312	05 057441	001 344
05 051272	001 249	05 056233	001 309	05 056682	001 312	05 057450	001 349
05 051273	001 52	05 056240	001 309	05 056683	001 312	05 057460	001 227
05 051274	001 250	05 056294	001 354	05 056684	001 312	05 057470	001 228
05 051276	001 35	05 056295	001 353	05 056685	001 312	05 057471	001 238
05 051461	001 251	05 056296	001 353	05 056686	001 312	05 057472	001 54
05 051462	001 249	05 056303	001 312	05 056687	001 312	05 057473	001 229
05 051464	001 52	05 056305	001 312	05 056700	001 290	05 057474	001 230
05 051465	001 248	05 056310	001 312	05 056702	001 290	05 057480	001 215
05 051482	001 248	05 056315	001 312	05 056704	001 290	05 057481	001 79
05 051492	001 247	05 056320	001 312	05 056710	001 291	05 057482	001 214
05 051493	001 247	05 056325	001 312	05 056712	001 291	05 057483	001 214
05 051500	001 332	05 056330	001 312	05 056714	001 291	05 057490	001 69
05 051501	001 332	05 056332	001 312	05 056720	001 291	05 057505	001 316
05 051502	001 332	05 056335	001 312	05 056722	001 291	05 057510	001 316
05 051510	001 219	05 056340	001 312	05 056724	001 291	05 057515	001 316
05 051511	001 220	05 056341	001 316	05 056805	001 292	05 057520	001 316
05 051512	001 220	05 056342	001 316	05 056810	001 292	05 057525	001 316
05 051575	001 85	05 056343	001 316	05 056812	001 292	05 057530	001 316
05 051576	001 85	05 056344	001 316	05 056815	001 292	05 057603	001 311
05 051580	001 84	05 056345	001 316	05 056820	001 292	05 057604	001 311
05 051582	001 84	05 056346	001 316	05 056825	001 292	05 057605	001 311
05 051583	001 84	05 056350	001 313	05 056835	001 292	05 057606	001 311
05 051587	001 84	05 056352	001 313	05 056910	001 292	05 057615	001 278
05 051601	001 85	05 056354	001 313	05 056915	001 292	05 057616	001 278
05 051603	001 85	05 056356	001 313	05 056925	001 292	05 057617	001 278
05 051611	001 85	05 056358	001 313	05 057113	001 226	05 057620	001 289
05 051613	001 85	05 056374	001 346	05 057114	001 226	05 057621	001 289
05 051835	001 254	05 056375	001 351	05 057115	001 352	05 057622	001 289
05 052490	001 330	05 056400	001 279	05 057122	001 349	05 057623	001 297
05 052500	001 330	05 056402	001 279	05 057150	001 323	05 057624	001 297
05 052501	001 331	05 056404	001 279	05 057151	001 323	05 057625	001 297
05 052502	001 330	05 056410	001 279	05 057152	001 323	05 057626	001 297
05 052503	001 330	05 056412	001 279	05 057153	001 323	05 057627	001 297
05 052504	001 330	05 056414	001 279	05 057160	001 323	05 057628	001 297
05 052575	001 332	05 056420	001 280	05 057161	001 323	05 057631	001 318
05 053425	001 333	05 056422	001 280	05 057162	001 323	05 057632	001 318
05 053455	001 333	05 056424	001 280	05 057163	001 323	05 057644	001 313
05 053457	001 333	05 056440	001 350	05 057225	001 310	05 057645	001 313
05 053458	001 333	05 056470	001 360	05 057235	001 310	05 057646	001 313
05 053459	001 333	05 056471	001 356	05 057240	001 310	05 057656	001 283

Répertoire numérique par numéro de code

Code No.	Page	Code No.	Page	Code No.	Page	Code No.	Page
05 057657 001	283	05 059337 001	310	05 059681 001	316	05 060052 001	306
05 057661 001	293	05 059340 001	310	05 059682 001	316	05 060053 001	306
05 057662 001	293	05 059345 001	310	05 059683 001	316	05 060054 001	306
05 057664 001	302	05 059450 001	310	05 059700 001	303	05 060055 001	295
05 057665 001	302	05 059451 001	310	05 059701 001	303	05 060056 001	306
05 057666 001	302	05 059452 001	310	05 059702 001	303	05 060057 001	306
05 057667 001	302	05 059453 001	310	05 059703 001	303	05 060060 001	295
05 057671 001	319	05 059466 001	310	05 059704 001	303	05 060065 001	295
05 057672 001	319	05 059472 001	310	05 059705 001	303	05 060098 001	304
05 057675 001	328	05 059478 001	310	05 059720 001	296	05 060100 001	304
05 057676 001	328	05 059480 001	310	05 059721 001	296	05 060105 001	304
05 057680 001	340	05 059486 001	310	05 059755 001	286	05 060110 001	304
05 057682 001	341	05 059488 001	310	05 059760 001	286	05 060115 001	304
05 057683 001	341	05 059489 001	310	05 059765 001	286	05 060120 001	304
05 057684 001	341	05 059490 001	310	05 059766 001	286	05 060125 001	304
05 057688 001	341	05 059492 001	310	05 059770 001	286	05 060130 001	304
05 057690 001	340	05 059496 001	310	05 059775 001	286	05 060131 001	304
05 057691 001	342	05 059500 001	310	05 059780 001	286	05 060132 001	304
05 057692 001	342	05 059530 001	284	05 059785 001	286	05 060133 001	304
05 057693 001	342	05 059532 001	284	05 059786 001	286	05 060134 001	304
05 057695 001	342	05 059534 001	284	05 059790 001	286	05 060135 001	304
05 057697 001	340	05 059540 001	285	05 059795 001	286	05 060136 001	304
05 057705 001	288	05 059542 001	285	05 059800 001	286	05 060137 001	304
05 057710 001	288	05 059544 001	285	05 059802 001	286	05 060138 001	304
05 057715 001	288	05 059550 001	285	05 059805 001	286	05 060139 001	306
05 057720 001	288	05 059552 001	285	05 059810 001	286	05 060140 001	306
05 057750 001	283	05 059554 001	285	05 059815 001	286	05 060141 001	306
05 057751 001	280	05 059602 001	315	05 059855 001	286	05 060142 001	306
05 057752 001	278	05 059603 001	315	05 059860 001	286	05 060143 001	306
05 057760 001	293	05 059604 001	315	05 059865 001	286	05 060144 001	306
05 057761 001	291	05 059605 001	315	05 059896 001	297	05 060145 001	306
05 057762 001	291	05 059610 001	315	05 059897 001	297	05 060146 001	306
05 057763 001	289	05 059615 001	315	05 059900 001	294	05 060147 001	320
05 057770 001	301	05 059620 001	315	05 059902 001	294	05 060148 001	320
05 057772 001	297	05 059625 001	315	05 059904 001	294	05 060149 001	320
05 057773 001	301	05 059628 001	315	05 059910 001	294	05 060150 001	320
05 057775 001	297	05 059629 001	315	05 059912 001	294	05 060155 001	320
05 057776 001	297	05 059630 001	315	05 059914 001	294	05 060160 001	320
05 057777 001	300	05 059631 001	315	05 059920 001	295	05 060165 001	320
05 057778 001	300	05 059632 001	315	05 059922 001	295	05 060170 001	320
05 057790 001	318	05 059633 001	315	05 059924 001	295	05 060175 001	320
05 057900 001	350	05 059634 001	315	05 060005 001	295	05 060180 001	320
05 057908 001	350	05 059635 001	315	05 060010 001	295	05 060182 001	320
05 058005 001	296	05 059636 001	315	05 060015 001	295	05 060184 001	320
05 058010 001	296	05 059637 001	315	05 060027 001	296	05 060185 001	304
05 058015 001	296	05 059640 001	317	05 060029 001	296	05 060186 001	304
05 058020 001	296	05 059641 001	317	05 060030 001	296	05 060187 001	304
05 059293 001	222	05 059642 001	317	05 060031 001	296	05 060188 001	304
05 059294 001	224	05 059643 001	317	05 060033 001	296	05 060189 001	304
05 059295 001	223	05 059644 001	317	05 060035 001	296	05 060190 001	304
05 059297 001	225	05 059645 001	317	05 060036 001	296	05 060191 001	304
05 059298 001	221	05 059660 001	315	05 060037 001	296	05 060192 001	304
05 059299 001	221	05 059661 001	315	05 060038 001	296	05 060193 001	304
05 059305 001	310	05 059662 001	315	05 060041 001	296	05 060194 001	304
05 059307 001	310	05 059663 001	315	05 060043 001	296	05 060195 001	304
05 059310 001	310	05 059664 001	315	05 060045 001	296	05 060196 001	304
05 059315 001	310	05 059665 001	315	05 060047 001	296	05 060197 001	304
05 059320 001	310	05 059666 001	315	05 060048 001	306	05 060198 001	304
05 059325 001	310	05 059667 001	315	05 060049 001	306	05 060199 001	304
05 059330 001	310	05 059668 001	315	05 060050 001	306	05 060200 001	304
05 059335 001	310	05 059680 001	316	05 060051 001	306	05 060201 001	304

Code No.	Page	Code No.	Page	Code No.	Page	Code No.	Page
05 060202 001	304	05 060507 001	303	05 066312 001	300	05 066664 001	322
05 060210 001	324	05 060508 001	303	05 066313 001	300	05 066666 001	322
05 060215 001	324	05 060509 001	303	05 066315 001	300	05 066668 001	322
05 060220 001	324	05 060510 001	303	05 066320 001	300	05 066670 001	322
05 060225 001	324	05 060511 001	303	05 066325 001	300	05 066672 001	322
05 060230 001	324	05 064155 001	305	05 066330 001	300	05 066674 001	322
05 060235 001	324	05 064170 001	305	05 066335 001	300	05 066676 001	322
05 060237 001	324	05 064175 001	305	05 066394 001	318	05 066678 001	322
05 060238 001	324	05 065081 001	288	05 066395 001	319	05 066680 001	322
05 060240 001	324	05 065096 001	296	05 066396 001	318	05 066682 001	322
05 060255 001	324	05 065110 001	288	05 066400 001	319	05 066683 001	322
05 060260 001	324	05 065112 001	288	05 066405 001	319	05 066684 001	322
05 060265 001	324	05 065114 001	288	05 066410 001	319	05 066685 001	322
05 060272 001	323	05 065129 001	296	05 066415 001	319	05 066686 001	322
05 060274 001	323	05 065197 001	288	05 066420 001	319	05 066687 001	322
05 060276 001	323	05 066081 001	302	05 066455 001	301	05 066688 001	321
05 060278 001	323	05 066082 001	302	05 066460 001	301	05 066690 001	321
05 060280 001	323	05 066083 001	302	05 066465 001	301	05 066692 001	321
05 060281 001	323	05 066100 001	299	05 066485 001	300	05 066694 001	321
05 060282 001	323	05 066102 001	299	05 066486 001	300	05 066696 001	321
05 060283 001	323	05 066104 001	299	05 066487 001	300	05 066758 001	322
05 060284 001	323	05 066106 001	299	05 066488 001	300	05 066760 001	322
05 060286 001	323	05 066108 001	299	05 066489 001	300	05 066762 001	322
05 060288 001	323	05 066110 001	299	05 066490 001	300	05 066764 001	322
05 060290 001	323	05 066120 001	299	05 066491 001	300	05 066766 001	322
05 060296 001	321	05 066122 001	299	05 066492 001	300	05 066768 001	322
05 060297 001	321	05 066124 001	299	05 066493 001	300	05 066785 001	322
05 060298 001	321	05 066126 001	299	05 066494 001	300	05 066786 001	322
05 060300 001	321	05 066128 001	299	05 066495 001	300	05 066787 001	322
05 060301 001	321	05 066130 001	299	05 066496 001	300	05 066788 001	322
05 060302 001	321	05 066140 001	299	05 066497 001	305	05 066850 001	322
05 060303 001	321	05 066141 001	299	05 066498 001	305	05 066851 001	322
05 060304 001	321	05 066142 001	299	05 066499 001	305	05 066852 001	322
05 060400 001	323	05 066143 001	299	05 066500 001	305	05 066853 001	322
05 060401 001	323	05 066144 001	299	05 066505 001	305	05 066854 001	322
05 060402 001	323	05 066145 001	299	05 066510 001	305	05 066900 001	305
05 060403 001	323	05 066150 001	322	05 066515 001	305	05 066901 001	305
05 060404 001	323	05 066155 001	322	05 066520 001	305	05 066902 001	305
05 060405 001	323	05 066160 001	322	05 066525 001	305	05 066905 001	305
05 060406 001	323	05 066165 001	322	05 066530 001	305	05 066910 001	305
05 060407 001	323	05 066170 001	322	05 066618 001	321	05 066915 001	305
05 060408 001	323	05 066272 001	307	05 066619 001	321	05 066920 001	305
05 060409 001	323	05 066274 001	307	05 066620 001	321	05 066925 001	305
05 060410 001	323	05 066276 001	307	05 066622 001	321	05 066941 001	305
05 060411 001	323	05 066278 001	307	05 066624 001	321	05 066950 001	305
05 060412 001	323	05 066279 001	307	05 066626 001	321	05 071010 001	278
05 060420 001	324	05 066280 001	307	05 066628 001	321	05 071011 001	278
05 060421 001	324	05 066282 001	307	05 066630 001	321	05 071012 001	278
05 060422 001	324	05 066284 001	307	05 066632 001	321	05 071020 001	290
05 060423 001	324	05 066286 001	307	05 066633 001	321	05 071021 001	290
05 060424 001	324	05 066287 001	307	05 066634 001	321	05 071022 001	290
05 060425 001	324	05 066288 001	307	05 066635 001	321	05 071030 001	298
05 060426 001	324	05 066290 001	307	05 066638 001	321	05 071032 001	298
05 060427 001	324	05 066300 001	300	05 066640 001	321	05 071033 001	298
05 060428 001	324	05 066301 001	300	05 066642 001	321	05 071034 001	298
05 060429 001	324	05 066302 001	300	05 066644 001	321	05 071035 001	298
05 060430 001	324	05 066303 001	300	05 066646 001	321	05 071037 001	298
05 060431 001	324	05 066304 001	300	05 066654 001	322	05 071038 001	298
05 060432 001	324	05 066305 001	300	05 066656 001	322	05 071070 001	311
05 060505 001	303	05 066308 001	300	05 066660 001	322	05 071071 001	311
05 060506 001	303	05 066310 001	300	05 066662 001	322	05 071072 001	311

Répertoire numérique par numéro de code

Code No.	Page	Code No.	Page	Code No.	Page	Code No.	Page
05 071073 001	311	05 072408 001	301	05 073283 001	176	05 073500 001	324
05 071074 001	311	05 072409 001	301	05 073284 001	176	05 073501 001	324
05 071075 001	311	05 072411 001	301	05 073285 001	176	05 073502 001	324
05 071076 001	311	05 072412 001	301	05 073286 001	176	05 073503 001	324
05 071077 001	311	05 072441 001	283	05 073287 001	176	05 073504 001	324
05 071080 001	309	05 072443 001	293	05 073290 001	178	05 073505 001	324
05 071081 001	284	05 072444 001	293	05 073295 001	179	05 073506 001	324
05 071082 001	284	05 072446 001	301	05 073304 001	282	05 073507 001	324
05 071083 001	284	05 072447 001	301	05 073305 001	282	05 073508 001	324
05 071084 001	294	05 072448 001	301	05 073306 001	282	05 073509 001	324
05 071085 001	294	05 072449 001	301	05 073307 001	282	05 073510 001	324
05 071086 001	294	05 072451 001	301	05 073308 001	293	05 073511 001	330
05 071089 001	306	05 072452 001	301	05 073309 001	293	05 073520 001	287
05 071090 001	306	05 073050 001	313	05 073310 001	293	05 073521 001	287
05 071091 001	306	05 073051 001	313	05 073311 001	293	05 073522 001	287
05 071092 001	306	05 073052 001	313	05 073313 001	300	05 073523 001	296
05 071094 001	306	05 073053 001	313	05 073314 001	300	05 073524 001	296
05 071097 001	320	05 073054 001	313	05 073315 001	300	05 073525 001	296
05 071098 001	320	05 073055 001	313	05 073316 001	300	05 073526 001	304
05 071099 001	320	05 073056 001	315	05 073317 001	300	05 073527 001	304
05 071100 001	329	05 073057 001	315	05 073318 001	331	05 073528 001	304
05 071101 001	314	05 073058 001	315	05 073323 001	282	05 073529 001	304
05 071102 001	314	05 073059 001	315	05 073324 001	282	05 073530 001	304
05 071103 001	314	05 073060 001	315	05 073325 001	282	05 073531 001	304
05 071104 001	314	05 073061 001	315	05 073326 001	282	05 073540 001	249
05 071105 001	314	05 073064 001	306	05 073332 001	279	05 073541 001	248
05 071106 001	314	05 073065 001	306	05 073333 001	279	05 073544 001	193
05 071107 001	314	05 073066 001	306	05 073334 001	279	05 073593 001	194
05 071108 001	314	05 073070 001	307	05 073335 001	279	05 073594 001	197
05 071109 001	343	05 073071 001	307	05 073336 001	291	05 073596 001	197
05 071110 001	343	05 073072 001	307	05 073337 001	291	05 073598 001	208
05 071116 001	222	05 073073 001	307	05 073338 001	291	05 073599 001	208
05 071117 001	223	05 073074 001	319	05 073339 001	291	05 073610 001	279
05 071222 001	323	05 073075 001	319	05 073340 001	300	05 073611 001	279
05 071223 001	323	05 073076 001	320	05 073342 001	313	05 073613 001	290
05 071224 001	323	05 073077 001	320	05 073344 001	313	05 073614 001	290
05 071225 001	323	05 073200 001	335	05 073346 001	300	05 073615 001	290
05 071228 001	323	05 073201 001	317	05 073357 001	333	05 073616 001	329
05 072014 001	419	05 073202 001	317	05 073370 001	292	05 073620 001	298
05 072017 001	419	05 073210 001	334	05 073371 001	292	05 073621 001	298
05 072050 001	309	05 073220 001	166	05 073372 001	292	05 073622 001	298
05 072055 001	309	05 073230 001	172	05 073373 001	292	05 073623 001	298
05 072057 001	309	05 073240 001	220	05 073375 001	300	05 073625 001	298
05 072059 001	309	05 073241 001	220	05 073376 001	300	05 073630 001	343
05 072061 001	309	05 073260 001	98	05 073380 001	293	05 073631 001	367
05 072063 001	309	05 073261 001	116	05 073391 001	196	05 073634 001	343
05 072065 001	309	05 073262 001	138	05 073401 001	332	05 073635 001	355
05 072070 001	282	05 073268 001	176	05 073404 001	354	05 073637 001	356
05 072072 001	282	05 073270 001	176	05 073406 001	353	05 073638 001	355
05 072074 001	282	05 073271 001	176	05 073410 001	351	05 073639 001	360
05 072080 001	292	05 073272 001	176	05 073416 001	352	05 073640 001	163
05 072082 001	292	05 073273 001	176	05 073418 001	346	05 073641 001	359
05 072084 001	292	05 073274 001	176	05 073419 001	348	05 073645 001	167
05 072400 001	282	05 073275 001	176	05 073420 001	329	05 073660 001	253
05 072401 001	282	05 073276 001	176	05 073421 001	330	05 073661 002	253
05 072402 001	282	05 073277 001	176	05 073470 001	304	05 073665 001	252
05 072403 001	293	05 073278 001	176	05 073471 001	304	05 073670 001	54
05 072404 001	293	05 073279 001	176	05 073472 001	304	05 073671 001	53
05 072405 001	293	05 073280 001	176	05 073473 001	304	05 073675 001	36
05 072406 001	301	05 073281 001	176	05 073474 001	304	05 073676 001	37
05 072407 001	301	05 073282 001	176	05 073495 001	325	05 073677 001	37

Code No.	Page	Code No.	Page	Code No.	Page	Code No.	Page
05 073680	001 30	05 074734	001 374	05 075657	001 399	05 078653	001 412
05 073681	001 30	05 074738	001 372	05 075670	001 401	05 078654	001 412
05 073720	001 304	05 074739	001 373	05 075670	010 401	05 078655	001 412
05 073721	001 304	05 074745	001 373	05 075671	001 401	05 078656	001 412
05 073722	001 304	05 074746	001 372	05 075671	010 401	05 078657	001 412
05 073723	001 304	05 074750	001 77	05 075672	001 402	05 078658	001 412
05 073724	001 304	05 074752	001 77	05 075672	010 402	05 078660	001 412
05 073890	001 342	05 074757	001 77	05 075673	001 402	05 078661	001 412
05 073904	001 311	05 074770	001 370	05 075673	010 402	05 078662	001 412
05 073905	001 311	05 074772	001 370	05 075680	001 394	05 078663	001 412
05 073906	001 311	05 074774	001 370	05 075681	001 394	05 078664	001 412
05 073916	001 278	05 074780	001 374	05 075800	001 416	05 078666	001 413
05 073917	001 278	05 074782	001 374	05 075801	001 416	05 078667	001 413
05 073921	001 289	05 074784	001 374	05 075810	001 385	05 078670	001 405
05 073922	001 289	05 074786	001 374	05 075815	001 386	05 078671	001 405
05 073924	001 297	05 074788	001 374	05 075830	001 417	05 078672	001 405
05 073925	001 297	05 074790	001 375	05 075831	001 417	05 078673	001 405
05 073926	001 297	05 074790	010 380	05 075832	001 418	05 078674	001 405
05 073927	001 297	05 074792	001 375	05 075840	001 385	05 078675	001 405
05 073931	001 318	05 074792	010 380	05 075850	001 387	05 078676	001 405
05 073932	001 318	05 074794	001 375	05 075851	001 386	05 078677	001 405
05 073944	001 314	05 074794	010 380	05 078200	001 409	05 078678	001 405
05 073945	001 314	05 074800	001 379	05 078205	001 410	05 078679	001 405
05 073946	001 314	05 074800	010 383	05 078210	001 410	05 078680	001 405
05 073956	001 284	05 074802	001 374	05 078345	001 410	05 078681	001 405
05 073957	001 284	05 074804	001 374	05 078600	001 404	05 078682	001 405
05 073961	001 294	05 074810	001 379	05 078601	001 404	05 078683	001 405
05 073962	001 294	05 074810	010 383	05 078602	001 404	05 078684	001 405
05 073964	001 302	05 074820	001 378	05 078603	001 404	05 078685	001 405
05 073965	001 302	05 074820	010 384	05 078604	001 404	05 078686	001 405
05 073966	001 302	05 074822	001 378	05 078605	001 404	05 078687	001 405
05 073967	001 302	05 074822	010 384	05 078606	001 404	05 078690	001 407
05 073971	001 320	05 074824	001 378	05 078607	001 404	05 078691	001 407
05 073972	001 320	05 074824	010 384	05 078608	001 404	05 078692	001 407
05 073980	001 341	05 074826	001 378	05 078609	001 404	05 078693	001 407
05 073984	001 55	05 074826	010 384	05 078610	001 404	05 078694	001 407
05 073990	001 328	05 074828	001 378	05 078611	001 404	05 078695	001 407
05 074700	001 370	05 074828	010 384	05 078612	001 404	05 078696	001 407
05 074701	001 370	05 074840	001 377	05 078620	001 406	05 078697	001 407
05 074702	001 370	05 074840	010 383	05 078621	001 406	05 078698	001 407
05 074705	001 370	05 074842	001 377	05 078622	001 406	05 078699	001 407
05 074710	001 370	05 074842	010 383	05 078623	001 406	05 078700	001 407
05 074711	001 370	05 075604	001 389	05 078624	001 406	05 078701	001 407
05 074712	001 370	05 075605	001 389	05 078625	001 406	05 078702	001 407
05 074715	001 375	05 075610	001 392	05 078626	001 406	05 078703	001 407
05 074715	010 380	05 075611	001 392	05 078627	001 406	05 078704	001 407
05 074716	001 375	05 075620	001 392	05 078628	001 406	05 078705	001 407
05 074716	010 380	05 075621	001 393	05 078629	001 406	05 078706	001 415
05 074717	001 376	05 075622	001 393	05 078630	001 406	05 078707	001 409
05 074717	010 381	05 075623	001 395	05 078631	001 406	05 078708	001 409
05 074720	001 376	05 075624	001 395	05 078632	001 406	05 078709	001 415
05 074720	010 381	05 075625	001 396	05 078633	001 406	05 078710	001 411
05 074721	001 377	05 075626	001 396	05 078635	001 408	05 078711	001 415
05 074721	010 382	05 075630	001 395	05 078636	001 408	05 078714	001 413
05 074722	001 376	05 075631	001 397	05 078637	001 408	05 078715	001 413
05 074722	010 381	05 075651	001 397	05 078640	001 411	05 078716	001 413
05 074728	001 376	05 075652	001 397	05 078641	001 411	05 078717	001 413
05 074728	010 381	05 075653	001 398	05 078642	001 412	05 078720	001 414
05 074730	001 374	05 075654	001 398	05 078650	001 412	05 078721	001 414
05 074731	001 374	05 075655	001 398	05 078651	001 412	05 100000	001 58
05 074733	001 374	05 075656	001 399	05 078652	001 412	05 100001	001 58

Répertoire numérique par numéro de code

Code No.	Page	Code No.	Page	Code No.	Page	Code No.	Page
05 10002 001	58	05 104622 001	365	05 117992 001	32	05 118109 001	35
05 10003 001	58	05 104630 001	363	05 117993 001	32	05 118110 001	35
05 10004 001	58	05 104631 001	363	05 117994 001	32	05 118112 001	35
05 100011 001	59	05 104632 001	363	05 117995 001	32	05 118114 001	35
05 100012 001	59	05 104633 001	363	05 117997 001	32	05 118116 001	35
05 100015 001	59	05 104634 001	363	05 118000 001	32	05 118118 001	35
05 100016 001	59	05 104635 001	363	05 118002 001	32	05 118120 001	35
05 100019 001	60	05 104640 001	364	05 118003 001	32	05 118122 001	35
05 100020 001	60	05 104641 001	364	05 118004 001	32	05 118124 001	35
05 100021 001	60	05 104642 001	364	05 118005 001	32	05 118126 001	35
05 100022 001	60	05 104643 001	364	05 118006 001	32	05 118128 001	35
05 100024 001	61	05 104644 001	364	05 118007 001	32	05 118130 001	35
05 100025 001	61	05 104645 001	364	05 118008 001	32	05 118132 001	35
05 100026 001	61	05 104650 001	364	05 118010 001	32	05 118134 001	35
05 100030 001	12	05 104651 001	364	05 118012 001	32	05 118135 001	35
05 100031 001	12	05 104652 001	365	05 118014 001	32	05 118136 001	35
05 100042 001	12	05 104653 001	366	05 118017 001	32	05 118137 001	35
05 100043 001	12	05 104654 001	363	05 118019 001	33	05 118145 001	34
05 100044 001	12	05 104655 001	363	05 118020 001	33	05 118150 001	38
05 100050 001	13	05 104660 001	363	05 118022 001	33	05 118152 001	38
05 100051 001	13	05 104661 001	363	05 118023 001	33	05 118154 001	39
05 100052 001	13	05 104662 001	363	05 118024 001	33	05 118156 001	39
05 100055 001	14	05 104663 001	363	05 118026 001	33	05 118158 001	39
05 100056 001	14	05 104664 001	363	05 118030 001	32	05 118180 001	33
05 100057 001	14	05 104665 001	363	05 118032 001	32	05 118181 001	33
05 100060 001	16	05 104666 001	362	05 118035 001	33	05 118182 001	33
05 100061 001	16	05 104667 001	362	05 118036 001	33	05 118183 001	33
05 100062 001	16	05 104668 001	362	05 118037 001	33	05 118184 001	33
05 100063 001	16	05 104669 001	362	05 118039 001	33	05 118185 001	33
05 100064 001	16	05 104670 001	362	05 118040 001	33	05 118186 001	33
05 100070 001	17	05 104671 001	362	05 118042 001	33	05 130002 001	334
05 100071 001	17	05 104672 001	362	05 118044 001	33	05 130003 001	334
05 100072 001	17	05 105622 001	23	05 118046 001	33	05 130110 001	390
05 100075 001	9	05 105630 001	21	05 118048 001	33	05 133150 001	205
05 100076 001	9	05 105631 001	62	05 118050 001	33	05 133151 001	205
05 100077 001	9	05 105650 001	23	05 118052 001	33	05 133152 001	205
05 100080 001	9	05 105656 001	23	05 118054 001	33	05 133153 001	205
05 100081 001	9	05 110000 001	11	05 118060 001	34	05 133154 001	205
05 100082 001	9	05 110001 001	11	05 118062 001	34	05 133155 001	205
05 100085 001	8	05 110002 001	11	05 118064 001	34	05 133156 001	205
05 100086 001	8	05 110003 001	11	05 118066 001	34	05 133157 001	205
05 100087 001	8	05 110004 001	11	05 118068 001	34	05 133158 001	205
05 100100 001	62	05 110005 001	11	05 118070 001	34	05 133163 001	197
05 104600 001	365	05 110006 001	11	05 118072 001	34	05 133164 001	194
05 104601 001	365	05 110007 001	11	05 118074 001	34	05 133165 001	194
05 104602 001	365	05 110008 001	11	05 118075 001	34	05 133180 001	200
05 104603 001	365	05 110010 001	12	05 118076 001	34	05 133285 001	10
05 104604 001	365	05 110011 001	12	05 118078 001	34	05 133355 001	65
05 104605 001	365	05 110104 001	12	05 118080 001	34	05 133356 001	64
05 104610 001	365	05 110105 001	12	05 118082 001	34	05 133862 001	160
05 104611 001	365	05 117680 001	17	05 118089 001	34	05 134000 001	36
05 104612 001	365	05 117681 001	17	05 118090 001	34	05 134001 001	29
05 104613 001	365	05 117682 001	17	05 118092 001	34	05 134002 001	29
05 104614 001	365	05 117683 001	17	05 118094 001	34	05 134011 001	272
05 104615 001	365	05 117684 001	17	05 118096 001	34	05 134013 001	245
05 104616 001	365	05 117685 001	17	05 118098 001	34	05 134015 001	246
05 104617 001	365	05 117686 001	17	05 118100 001	34	05 134019 001	50
05 104618 001	365	05 117687 001	17	05 118102 001	34	05 134021 001	366
05 104619 001	365	05 117691 001	17	05 118103 001	34	05 134025 001	273
05 104620 001	365	05 117990 001	32	05 118106 001	34	05 134200 001	351
05 104621 001	365	05 117991 001	32	05 118108 001	35	05 134275 001	26

Code No.	Page	Code No.	Page	Code No.	Page	Code No.	Page
05 134370 001	285	05 134704 001	308	05 135121 001	307	05 136039 001	30
05 134371 001	285	05 134705 001	308	05 135140 001	300	05 136042 001	246
05 134372 001	285	05 134706 001	308	05 135141 001	300	05 136043 001	371
05 134373 001	285	05 134707 001	308	05 135142 001	300	05 136070 001	45
05 134374 001	299	05 134720 001	308	05 135143 001	300	05 136071 001	274
05 134375 001	299	05 134722 001	308	05 135200 001	304	05 136072 001	230
05 134376 001	299	05 134723 001	308	05 135201 001	304	05 136073 001	418
05 134377 001	299	05 134732 001	308	05 135202 001	304	05 136074 001	154
05 134378 001	299	05 134740 001	304	05 135204 001	304	05 136075 001	219
05 134379 001	299	05 134800 001	320	05 135205 001	304	05 136076 001	400
05 134380 001	286	05 134801 001	320	05 135220 001	305	05 136301 001	315
05 134381 001	286	05 134802 001	320	05 135221 001	305	05 136302 001	315
05 134382 001	286	05 134805 001	320	05 135222 001	305	05 136303 001	315
05 134384 001	295	05 134806 001	320	05 135224 001	325	05 136304 001	315
05 134385 001	295	05 134807 001	320	05 135225 001	325	05 136305 001	287
05 134386 001	295	05 134905 001	282	05 135230 001	307	05 136306 001	287
05 134397 001	333	05 134906 001	285	05 135231 001	307	05 136307 001	287
05 134398 001	333	05 134907 001	285	05 135232 001	307	05 136308 001	296
05 134399 001	335	05 134910 001	285	05 135233 001	307	05 136309 001	296
05 134480 001	332	05 134911 001	285	05 135234 001	307	05 136310 001	296
05 134491 001	221	05 134913 001	285	05 135235 001	307	05 136311 001	304
05 134605 001	288	05 134914 001	285	05 135264 001	310	05 136312 001	304
05 134609 001	307	05 134915 001	285	05 135265 001	310	05 136313 001	304
05 134654 001	308	05 134919 001	280	05 135266 001	310	05 136314 001	304
05 134655 001	308	05 134920 001	280	05 135267 001	310	05 136315 001	304
05 134656 001	308	05 134921 001	280	05 135268 001	316	05 136316 001	304
05 134657 001	308	05 134929 001	285	05 135269 001	316	05 136385 001	345
05 134658 001	308	05 134930 001	285	05 135270 001	288	05 136390 001	359
05 134664 001	307	05 134931 001	285	05 135271 001	288	05 136391 001	360
05 134665 001	307	05 134932 001	285	05 135272 001	288	05 136392 001	347
05 134667 001	307	05 135003 001	292	05 135273 001	288	05 136393 001	362
05 134668 001	307	05 135005 001	281	05 135276 001	288	05 136400 001	161
05 134669 001	307	05 135008 001	280	05 135277 001	288	05 136413 001	189
05 134670 001	307	05 135009 001	281	05 135280 001	289	05 136414 001	29
05 134671 001	307	05 135017 001	292	05 135281 001	289	05 136420 001	111
05 134672 001	307	05 135040 001	283	05 135284 001	289	05 136421 001	135
05 134673 001	307	05 135041 001	283	05 135285 001	289	05 136422 001	162
05 134674 001	307	05 135060 001	312	05 135311 001	27	05 136424 001	46
05 134675 001	307	05 135068 001	312	05 135530 001	287	05 136425 001	46
05 134676 001	307	05 135069 001	312	05 135531 001	287	05 136426 001	47
05 134677 001	307	05 135070 001	312	05 135532 001	287	05 136700 001	30
05 134678 001	307	05 135071 001	312	05 135810 001	353	05 138070 001	15
05 134679 001	307	05 135072 001	312	05 135870 001	241	05 138250 001	26
05 134680 001	307	05 135073 001	312	05 135871 001	241	05 138257 001	16
05 134681 001	307	05 135074 001	312	05 135903 001	325	05 138258 001	16
05 134682 001	307	05 135075 001	312	05 135904 001	325	05 138259 001	16
05 134683 001	307	05 135076 001	312	05 135918 001	164	05 138260 001	16
05 134684 001	307	05 135077 001	312	05 135926 001	240	05 138261 001	16
05 134685 001	307	05 135078 001	312	05 135927 001	244	05 138262 001	16
05 134686 001	307	05 135079 001	312	05 135928 001	243	05 138263 001	16
05 134687 001	307	05 135090 001	315	05 135938 001	38	05 138264 001	16
05 134688 001	307	05 135091 001	315	05 135939 001	242	05 138265 001	16
05 134690 001	307	05 135092 001	315	05 135942 001	215	05 138266 001	16
05 134691 001	307	05 135093 001	315	05 135949 001	96	05 138268 001	16
05 134695 001	307	05 135094 001	315	05 135961 001	64	05 138269 001	16
05 134698 001	308	05 135095 001	315	05 135973 001	53	05 138270 001	16
05 134699 001	308	05 135096 001	315	05 136000 001	334	05 140310 001	255
05 134700 001	308	05 135097 001	315	05 136001 001	335	05 150101 001	259
05 134701 001	308	05 135098 001	315	05 136002 001	335	05 150102 001	260
05 134702 001	308	05 135099 001	315	05 136011 001	367	05 150103 001	260
05 134703 001	308	05 135120 001	307	05 136026 001	245	05 150104 001	261

Répertoire numérique par numéro de code

Code No.	Page	Code No.	Page	Code No.	Page	Code No.	Page
05 150110 001	261	05 160983 001	285	05 344514 001	337	05 350430 001	315
05 150111 001	262	05 200496 001	305	05 344900 001	307	05 350451 001	373
05 150112 001	262	05 200995 001	166	05 345018 001	305	05 380033 001	315
05 150113 001	263	05 203913 001	287	05 345019 001	307	05 380045 001	315
05 150120 001	263	05 203914 001	287	05 345026 001	305	05 380046 001	315
05 150121 001	264	05 204126 001	308	05 345028 001	305	05 380047 001	315
05 150122 001	264	05 221110 001	322	05 345032 001	305	05 380048 001	315
05 150130 001	258	05 223161 001	24	05 345035 001	305	05 380049 001	315
05 150140 001	265	05 259135 001	308	05 345047 001	304	05 380050 001	315
05 150150 001	265	05 300004 001	51	05 345056 001	305	05 380124 001	316
05 150180 001	266	05 308428 001	304	05 345281 001	35	05 380125 001	316
05 150181 001	266	05 311517 001	334	05 345282 001	35	05 380126 001	316
05 150182 001	267	05 319835 001	304	05 345284 001	34	05 380127 001	316
05 150183 001	267	05 320430 001	307	05 345285 001	34	05 380128 001	316
05 160785 001	97	05 320540 001	24	05 345290 001	33	05 380129 001	316
05 160821 001	308	05 323780 001	287	05 345350 001	305	05 380130 001	316
05 160830 001	304	05 323781 001	287	05 345351 001	305	05 380131 001	316
05 160885 001	315	05 324901 001	321	05 345352 001	305	05 380161 001	285
05 160895 001	288	05 326310 001	307	05 346281 001	281	05 380200 001	287
05 160896 001	286	05 328448 001	304	05 346286 001	287	05 380201 001	287
05 160899 001	286	05 332600 001	304	05 346288 001	315	05 380202 001	287
05 160901 001	288	05 332606 001	307	05 346293 001	163	05 480172 001	281
05 160908 001	288	05 332607 001	305	05 347100 001	333	05 480222 001	292
05 160917 001	307	05 332609 001	305	05 347106 001	22	05 670446 001	275
05 160924 001	333	05 332610 001	305	05 347153 001	346	05 670447 001	275
05 160956 001	307	05 340245 001	318	05 347735 002	24	05 670448 001	275
05 160976 001	333	05 340330 001	12	05 347736 002	24		
05 160977 001	333	05 344511 001	337	05 347743 001	14		
05 160979 001	333	05 344512 001	337	05 347777 001	64		
05 160981 001	333	05 344513 001	337	05 347778 001	25		

Répertoire numérique par numéro d'article

Numéro d'article	Page	Numéro d'article	Page	Numéro d'article	Page
68	255	335 Stubby	19	781/5 Set 1	336
80	254	335/350/355/3	24	784 A/1	337
80 RA	251	335/350/355/4	24	784 B	337
81	255	335/350/355/6	23	784 C	337
82	255	335/350/367/7	24	800 S	233
83	255	338	18	800/1 BDC	308
84	255	338/2	26	800/1 BTZ	309
85	255	350 PH	13	800/1 TZ	309
86	255	350 SB	13	800/1 Z	309
87	255	350 PH Stubby	20	800/2 Z	310
88/1	253	350 SK	13	800/4 Z	310
91	254	352	15	800/9 C	310
95 Vario	254	354	14	809/1 ESD Stubby	55
100	420	355 PZ	14	810/1 Vario	250
100 L	421	355 SB	14	811/1 ESD Stubby	55
100 S	420	355 SK	13	811/1 Stubby	250
101	420	355 Stubby	20	812/1 Vario	250
101 L	421	367 TORX®	16	813	250
102	420	367 TORX® SB	16	813 R	249
102 L	421	367/6 TORX®	25	813 R ESD	52
160 i VDE	58	367 TORX® Stubby	20	816 R	249
160 i VDE SB	58	367 TORX® HF	15	816 R SB	249
160 i/6 Rack	63	367/4 TORX® HF	25	816 R ESD	52
160 i/7 Rack	63	367/6 TORX® HF	25	816 RA	251
160 i/162 i/167 i/9	65	367/7 TORX® HF	24	817 R	248
160 i/165 i/7 Rack	63	367 TORX® B0	16	817 R SB	248
160 i/168 i/6 Rack	64	367/6 TORX® B0	26	817 VDE	78
160 iS VDE	58	367 TORX PLUS®	17	826 T Kraftform Turbo	215
160 iS/7	64	368	17	827 T Kraftform Turbo	79
160 iSS	58	368 SB	17	830	254
160 iSS/7	64	368 Stubby	20	837 i RA	69
162 i VDE PH	59	391	18	838 RA S	247
162 i VDE PH SB	59	391/3	27	838 RA-R M	247
162 i PH/S VDE	60	392	249	840 S	233
162 i PH/S VDE SB	60	393 S	249	840/1 BTZ	312
162 iS PH VDE	59	395	18	840/1 IMP DC DIY	311
162 iSS PH VDE	59	395 H0	19	840/1 IMP DC SB	311
162 iS PH/S VDE	60	395 H0/3	26	840/1 Z	312
165 i PZ VDE	59	395 H0/7 SM	26	840/1 Z SB	313
165 i PZ VDE SB	59	400 Hex	388	840/2 Z	316
165 iS PZ VDE	60	400 i Hex	91	840/4 IMP DC DIY	313
165 i PZ/S VDE	60	400 TX	388	840/4 IMP DC SB	314
165 i PZ/S VDE SB	60	410 i VDE B	86	840/4 Z	315
165 iS PZ/S VDE	61	411 A RA	42	840/4 Z SB	315
165 iS PZ/S VDE # 1 + 2	65	416 R	41	840/9 C	316
165 iSS PZ/S VDE	61	416 RA	42	840/1 Z B0	316
167 i TORX® VDE	61	454	39	840/4 Z B0	317
167 i/6 TORX® VDE	64	454 HF	40	842/1 Z	313
168 i VDE	61	454 Imperial	40	842/4	316
168 i VDE SB	61	454 Imperial HF	40	843	362
190 i VDE	62	454/5 HF SHK Set 1	45	844	362
247	62	454/7 HF Set 1	43	844/7	363
247 SB	62	454/7 HF Set 2	43	845	363
300 Hex	387	454/10 HF Set Imperial 1	44	845/8	363
300 IP	388	454/10 HF Set Imperial 2	44	846 HSS	363
300 TX	387, 388	467 TORX® HF	40	846/8	364
334	12	467/7 TORX® HF Set 1	45	847 HSS	364
334 SB	12	467/7 TORX® HF Set 2	45	847/7 HSS	364
334/6	23	495	41	848 HSS	365
334/355/6 Rack	23	712	254	848/851/867/19	365
334/368/6	25	780 A	337	849 HSS	365
334 SK	12	780 B	337	849/855/867/18	366
334 SK/6	22	780 C	337	851 S	232
334/355 SK/6	23	781 A	336	851/1 A	280
335	11	781 B	336	851/1 BDC	279
335 SB	12	781 C	336	851/1 BDC SB	279

Répertoire numérique par numéro d'article

Numéro d'article	Page	Numéro d'article	Page	Numéro d'article	Page
851/1 BTH	279	855/4 TZ	295	870/4/7 Set A SB	335
851/1 BTZ	280	855/4 TZ SB	295	870/7	335
851/1 IMP DC DIY	278	855/4 Z	296	870/14	335
851/1 IMP DC SB	278	855/4 Z SB	296	871/1 DC TORQ-SET® Mplus	321
851/1 J	283	855/11	296	871/4 DC TORQ-SET® Mplus	321
851/1 RDC	280	855/12	296	871/1 TORQ-SET® Mplus	321
851/1 RH	281	855/4 PZ/S	297	871/2 TORQ-SET® Mplus	322
851/1 RZ	281	857/1 Z	323	871/4 TORQ-SET® Mplus	322
851/1 RZ SB	281	857/4 Z	323	872/9	322
851/1 TH	281	860/1 XZN	322	875/1 TRI-WING®	322
851/1 TiN	281	867 S TORX®	232	875/4 TRI-WING®	322
851/1 TZ	282	867/1 IMP DC TORX® DIY	297	879/4	325
851/1 TZ SB	282	867/1 IMP DC TORX® SB	297	881/4/1 SB	334
851/1 Z	282	867/1 TORX®	300	887/4 RR	330
851/1 Z SB	282	867/1 TORX® SB	300	887/4 RR SB	330
851/1 Z DIY	282	867/1 TORX® BDC	299	888/4/1 K	330
851/1 Z DIY 100	283	867/1 TORX® BDC SB	299	889/4 R	330
851/2 Z	288	867/1 TORX® BTZ	299	889/4/1	330
851/4 A	285	867/1 TORX® DIY	301	889/4/1 F	331
851/4 BDC	284	867/1 TORX® DIY 100	301	889/4/1 K	330
851/4 BTH	285	867/1 TORX® HF	299	889/4/1 K SB	330
851/4 BTZ	285	867/4 TORX® HF	303	890/4/1	332
851/4 IMP DC DIY	283	867/1 TZ TORX®	300	893/4/1 K	332
851/4 IMP DC SB	284	867/1 ZA TORX®	302	893/4/1 K SB	332
851/4 J	287	867/2 Z TORX®	305	894/4/1	331
851/4 R	286	867/4 IMP DC TORX® DIY	302	894/4/1 K	331
851/4 RH	285	867/4 IMP DC TORX® SB	302	895/4/1	331
851/4 TH	286	867/4 Z TORX®	304	895/4/1 K	331
851/4 TZ	286	867/4 Z TORX® SB	304	895/4/1 K SB	331
851/4 TZ SB	286	867/4 TORX® KK	303	896/4/1 SB	334
851/4 Z	286	867/9 C TORX®	305	897/4 IMP R	328
851/4 Z SB	287	867/12 TORX®	305	897/4 Impaktor	328
851/9 C	288	867/15 TORX®	305	897/4 Impaktor R	328
851/11	288	867/1 Z TORX® BO	305	897/4 R	329
851/12	288	867/1 Z TORX® BO SB	306	897/4 R SB	329
851/16	288	867/1 Z TORX® W	301	898/4	332
851/21 J	289	867/1 IP TORX PLUS®	307	898/9	332
851/4 PH/S	296	867/4 IP TORX PLUS®	307	898/21	332
853/1 TZ ACR®	282	867/9 C IP TORX PLUS®	307	899/14/1 SB	333
853/4 ACR®	287	867/1 IPR TORX PLUS®	308	899/3/1	333
853/4 ACR® Harpoon	288	867/4 IPR TORX PLUS®	308	899/4/1	333
853/4 ACR® SL	287	867/4 Z TORX® BO	306	899/4/1 SB	333
855 S	232	867/4 Z TORX® BO SB	307	899/4/1 S	333
855/1 BDC	290	868 S	233	917 SPH	9
855/1 BDC SB	291	868/1 IMP DC DIY	318	917 SPH SB	9
855/1 BTH	291	868/1 IMP DC SB	318	917 SPHS	9
855/1 BTZ	291	868/1 V	318	918 SPZ	9
855/1 IMP DC DIY	289	868/1 Z	319	918 SPZ SB	9
855/1 IMP DC SB	289	868/1 Z SB	319	921	232
855/1 RZ	292	868/4	320	932 A	8
855/1 TH	292	868/4 SB	320	932 A SB	8
855/1 TH SB	292	868/4 BTZ	320	932 AS	8
855/1 TiN	292	868/4 IMP DC DIY	319	932/6	10
855/1 TZ	292	868/4 IMP DC SB	320	932 S/6	10
855/1 Z	292	868/4 V	321	932/918/6	10
855/1 Z DIY	293	869/4	323	950	205
855/1 Z DIY 100	293	869/4 M	324	950 BM	206
855/1 Z SB	293	869/4 M SB	324	950 L	205
855/2 Z	296	869/4 M SB Set A	325	950 L HF	205
855/4 BDC	294	869/9	325	950 PKL	204
855/4 BTH	294	870/1	334	950 PKL Imperial	204
855/4 BTZ	295	870/2	335	950 PKL BM	204
855/4 IMP DC DIY	293	870/4	335	950 PKLS	204
855/4 IMP DC SB	294	870/4 SB	335	950 PKS	205
855/4 TH	295	870/4 A	334	950 SPKL Multicolour	203

Numéro d'article	Page	Numéro d'article	Page	Numéro d'article	Page
950 SPKL Multicolour Imperial	203	1428	29	3855/4 PZ	294
950 SPKL HF Multicolour	202	1429	35	3867/1 TS TORX®	298
950 SPKS Multicolour	203	1430 ESD	374	3867/1 TS TORX® SB	298
950 SPKS Multicolour Imperial	203	1440/1442	30	3867/4 TORX® BO	306
950/7 Hex-Plus 1	198	1441	30	3868/4	320
950/7 Hex-Plus Magnet 1	198	1460 ESD	379, 383	3869/4	323
950/7 Hex-Plus Multicolour Magnet 1	196	1529 ESD	49	3888/4/1 K	329
950/9 Hex-Plus 1	196	1550 PH ESD Micro	47	3888/4/1 K SB	329
950/9 Hex-Plus 1 SB	196	1550/6 ESD Micro	51	3950 PKL	202
950/9 Hex-Plus 2	196	1550 PH S ESD Micro	48	3950 PKL Imperial	202
950/9 Hex-Plus 3	197	1555 ESD PZ Micro	48	3950 SPKL Multicolour	201
950/9 Hex-Plus 4	197	1567 ESD TORX® Micro	48	3950 SPKL Multicolour Imperial	202
950/9 Hex-Plus 5	197	1567 ESD TORX® HF Micro	48	3950 SPKL Multicolour HF	201
950/9 Hex-Plus 6	197	1567 ESD TORX® BO Micro	48	3950/9 Hex-Plus Stainless 1	192
950/9 Hex-Plus 6 SB	197	1567 ESD TORX PLUS® IPR Micro	48	3950/9 Hex-Plus Stainless 1 SB	193
950/9 Hex-Plus 7	197	1569 ESD Micro	49	3950/9 Hex-Plus Imperial Stainless 1	193
950/9 Hex-Plus 8	198	1572 ESD Micro	49	3950/9 Hex-Plus Multicolour Stainless 1	192
950/9 Hex-Plus Imperial 1	200	1573 ESD Micro	49	3950/9 Hex-Plus Multicolour Imperial	
950/9 Hex-Plus Imperial 1 SB	200	1578 A ESD Micro	47	Stainless 1	195
950/9 Hex-Plus Multicolour 1	193	1578 A/6 ESD Micro	51	3950/9 Hex-Plus Multicolour HF	
950/9 Hex-Plus Multicolour 1 SB	194	2035 Micro	32	Stainless 1	192
950/9 Hex-Plus Multicolour 2	194	2035/6 A Micro	38	3967 SXL HF TORX® Multicolour	209
950/9 Hex-Plus Multicolour 3	194	2035/6 B Micro	38	3967/9 TX SXL Multicolour HF	
950/9 Hex-Plus Multicolour HF 1	193	2050 Micro	33	Stainless 1	207
950/9 Hex-Plus Multicolour Imperial 1	195	2050/6 Micro	38	6000 Joker	176
950/9 Hex-Plus Multicolour Imperial 2	195	2052 Micro	34	6000 Joker Imperial	176
950/9 Hex-Plus Multicolour Imperial 3	195	2052/6 Micro	39	6000 Joker 4 Set 1	178
950/9 L Hex-Plus HF 1	196	2054 Micro	34	6000 Joker 4 Imperial Set 1	179
950/13 Hex-Plus Imperial 1	199	2055 Micro	32	6000 Joker 8 Imperial Set 1	178
950/13 Hex-Plus Imperial 1 SB	199	2067 TORX® Micro	33	6000 Joker 11 Set 1	178
967 TORX®	211	2067 TORX® HF	33	6000/6002 Joker 6 Set 1	178
967 L TORX® HF	211	2067 TORX® BO Micro	33	6001 Joker Switch	179
967 PKL TORX®	211	2067/6 TORX® BO Micro	39	6001 Joker Switch Imperial	179
967 PKXL TORX®	210	2067 TORX PLUS® IPR Micro	33	6001 Joker Switch 4 Set 1	180
967 SL TORX® HF	209	2069 Micro	35	6001 Joker Switch 4 Imperial Set 1	180
967 SPKXL TORX® Multicolour	209	2069/6 Micro	39	6001 Joker Switch 8 Imperial Set 1	180
967 SXL HF TORX® Multicolour	209	2072 Micro	34	6001 Joker Switch 11 Set 1	180
967 SXL TORX® Multicolour	210	2090	419	6002 Joker Double	181
967 XL TORX®	211	2090/17	419	6003 Joker	181
967 XL HF TORX®	210	3160 i VDE	56	6003 Joker Imperial	181
967/9 TX 1	208	3160 i/7 Rack	57	6003 Joker 4 Set 1	185
967/9 TX 1 SB	208	3162 i VDE	56	6003 Joker 4 Imperial Set 1	186
967/9 TX HF 1	207	3165 i VDE	56	6003 Joker 5 Set 1	183
967/9 TX Multicolour HF 1	207	3165 i/6 Rack	57	6003 Joker 5 Imperial Set 1	185
967/9 TX XL 1	208	3167 i VDE TORX®	57	6003 Joker 8 Imperial Set 1	183
967/9 TX XL HF 1	207	3167 i/7 Rack	57	6003 Joker 11 Set 1	183
967/9 TX XL Multicolour 1	207	3334	6	6003 Joker 15 Set 1	183
967/9 TX XL Multicolour HF 1	207	3334/6	7	6003 Joker 22 Set 1	182
967 SPKL TORX® BO Multicolour	210	3334/3350/3355/6	8	6003 Joker Pedal	182
967/9 TORX® BO Multicolour 1	208	3334/3355/6	7	6004 Joker L	188
967/9 TORX® BO Multicolour 1 SB	208	3335	6	6004 Joker M	187
977 TORX®	9	3350 PH	6	6004 Joker S	187
977/6 TORX®	11	3355 PZ	7	6004 Joker XL	188
1013 Kraftform Micro	35	3367	7	6004 Joker XS	187
1013 Kraftform Micro ESD	51	3368	7	6004 Joker XXL	188
1060 i VDE	84	3800/4	309	6004 Joker 4 Set 1	188
1060 i/1062 i/6 VDE	85	3816 R	248	6004 Joker VDE L	91
1060 i/1065 i/6 VDE	85	3817 VDE Stainless	66	6004 Joker VDE M	91
1062 i PH VDE	85	3840/1 TS	311	6004 Joker VDE S	91
1065 i PZ VDE	85	3840/4	314	6004 Joker VDE XS	90
1267 A TORX®	28	3851/1 TS PH	278	6004 Joker VDE 4 Set 1	90
1267 A TORX PLUS®	28	3851/1 TS PH SB	279	6005 Joker Double	189
1267 B TORX®	28	3851/4 PH	284	6005 Joker 4 Set 1	189
1267 B TORX PLUS®	28	3855/1 TS PZ	290	7400	370, 375, 376, 377, 381, 382
1427	29	3855/1 TS PZ SB	290		

Répertoire numérique par numéro d'article

Numéro d'article	Page	Numéro d'article	Page	Numéro d'article	Page
7400 ESD	374, 377, 378, 383, 384	8008 A	173	8767 C HF 3	152
7400 ESD Halfmoon	374, 378, 384	8009 Zyklop Pocket Set 1	156	8780 C	161
7400 VDE	77	8009 Zyklop Pocket Set 2	157	8781 C	161
7440/41	372	8009 Zyklop Pocket Set 3	159	8782 C	161
7440/41/42	373	8009 Zyklop Pocket Set 4	159	8784 A1	111
7443/12	372	8009 Zyklop Pocket Imperial Set 1	156	8784 B1	134
7443/61/9	373	8009 Zyklop Pocket Imperial Set 2	158	8784 C2	155
7445/46/47	373	8010 B	117	8789 A	110
7510	385	8100 SA 2	96	8789 B	134
7510/14	385	8100 SA 4	97	8789 C	155
7515	386	8100 SA 6	95	8790 B Impaktor	122
7515/7	387	8100 SA 7	99	8790 B VDE	88
7515/16	386	8100 SA 8	100	8790 C HF 1	147
7761	415	8100 SA 9	95	8790 C Impaktor	142
7762	415	8100 SA 10	99	8790 C Impaktor Deep	144
7763	415	8100 SA 11	101	8790 C Impaktor Deep Set 1	144
7770	404	8100 SA 12 HF	101	8790 C Wheel Impaktor	147
7771	406	8100 SA All-In	94	8790 FA	173
7772 A	408	8100 SA/SC 2	97	8790 HMA	102
7772 B	408	8100 SB 2	114	8790 HMA Deep	105
7772 C	408	8100 SB 4	114	8790 HMA HF	102
7773 A	409	8100 SB 6	113	8790 HMB	122
7773 B	410	8100 SB 7	118	8790 HMB Deep	126
7773 C	410	8100 SB 8	120	8790 HMB HF	123
7774/1	411	8100 SB 9	113	8790 HMC	145
7774/2	411	8100 SB 10	119	8790 HMC Deep	148
7774/3	412	8100 SB 11	121	8790 HMC HF	145
7775	412	8100 SB 12	116	8794 A	111
7776	412	8100 SB 13	117	8794 B	134
7779/1	413	8100 SB All-in	112	8794 C	155
7779/2	413	8100 SB HF 1	121	8794 LA	110
7780	405	8100 SB VDE 1	86	8794 LB	134
7781	407	8100 SC 2	137	8794 LB VDE	89
7782 C	409	8100 SC 4	138	8794 LC	154
7782 E	409	8100 SC 6	136	8794 SA	110
7783 C	410	8100 SC 7	140	8794 SB	134
7783 E	411	8100 SC 8	141	8794 SB VDE	89
7786	413	8100 SC 9	137	8794 SC	155
7790/1	414	8100 SC 10	141	8795 A	110
7790/2	414	8100 SC 11	142	8795 B	134
7880 Joker L	404	8700 A FL	109	8795 C	155
7880 Joker XL	403	8740 A	108	8796 LA	109
7880 Joker XXL	403	8740 A HF	108	8796 LB	133
8000 A	98	8740 A HF 1	109	8796 LC	154
8000 A SB	98	8740 B	130	8796 SA	110
8000 B	115	8740 B HF	130	8796 SB	133
8000 B SB	116	8740 B HF 1	131	8796 SC	154
8000 C	138	8740 B HF Imperial 1	132	8797 C	140
8000 C SB	138	8740 B VDE HF	88	9100	246
8000 E	161	8740 C HF	152	9108/2	30
8001 A SB	172	8740 C HF 1	153	9200	334
8002 C KOLOSS Set	160	8740 C HF 2	153	9500	29
8002 C KOLOSS All Inclusive Set	160	8751 A	109	9506 SB	317
8003 A	100	8755 A	109	9507 SB	317
8003 B	119	8760 B VDE XZN	88	9514 ESD	55
8003 C	141	8767 A	106	9523	30
8004 A	101	8767 A HF	106	9524	371
8004 B	121	8767 A HF 1	107	9529 C SB	154
8004 C	142	8767 B	128	9530	400
8005	172	8767 B HF	128	9532	246
8006 C	139	8767 B HF 1	129	9600	111
8006 SC 1	139	8767 B HF 1	129	9601	135
8007 B VDE	87	8767 B VDE HF	88	9602	162
		8767 C HF	150	9604	46
		8767 C HF 1	151	9605	46
		8767 C HF 2	151		

Numéro d'article	Page	Numéro d'article	Page	Numéro d'article	Page
9606	47	Belt C 3	150	Bit-Check 10 Impaktor 1	340
9607	123	Belt C Deep 1	149	Bit-Check 10 Impaktor 1 SB	341
9608	124	Belt C Impaktor 1	143	Bit-Check 10 Impaktor 2	341
9610	189	Belt C Impaktor 0/9	162	Bit-Check 10 Impaktor 3	341
9611	29	Belt C 0/6	161	Bit-Check 10 Impaktor 4	341
9630	177	Bicycle Big Pack 1	28	Bit-Check 10 PZ BiTorsion 2	346
9631	177	Bicycle Set 1	168	Bit-Check 10 PZ Impaktor 1	341
9632	177	Bicycle Set 2	225	Bit-Check 10 Stainless 1	343
9640	186	Bicycle Set 3	169	Bit-Check 10 Stainless 1 SB	343
9641	186	Bicycle Set 3 A	170	Bit-Check 10 TX Impaktor 1	341
9642	186	Bicycle Set 4	200	Bit-Check 10 TX Universal 1	352
9650	20	Bicycle Set 5	239	Bit-Check 10 TX Universal 2	352
9700	258	Bicycle Set 6	46	Bit-Check 10 Universal 1	351
9710	259	Bicycle Set 7	115	Bit-Check 10 Universal 2	351
9711	260	Bicycle Set 8	133	Bit-Check 10 Universal 3	351
9712	260	Bicycle Set 9	171	Bit-Check 10 Universal 3 SB	351
9713	261	Bicycle Set 10	184	Bit-Check 10 Universal 4	352
9720	261	Bicycle Set 11	239	Bit-Check 10 Universal 5 SB	352
9721	262	Bicycle Set 12	184	Bit-Check 10 Zyklop Mini 1	167
9722	262	Bicycle Set 13	31	Bit-Check 10 Zyklop Mini BiTorsion 1	167
9723	263	Bicycle Set 15	31	Bit-Check 12 BiTorsion 1	345
9730	263	Bicycle Set Torque 1	391	Bit-Check 12 BiTorsion 1 SB	345
9731	264	Bit-Box 15 Impaktor PH	278	Bit-Check 12 Diamond 1	347
9732	264	Bit-Box 15 Impaktor PZ	289	Bit-Check 12 Diamond 1 SB	347
9740	265	Bit-Box 15 Impaktor TX	297	Bit-Check 12 Metal 1	362
9750	265	Bit-Box 20 BTH PZ	291	Bit-Check 12 Metal 1 SB	362
9780	266	Bit-Box 20 BTZ PH	280	Bit-Check 12 Wood 1	359
9781	266	Bit-Box 20 BTZ PZ	291	Bit-Check 12 Wood 1 SB	359
9782	267	Bit-Box 20 PH	283	Bit-Check 12 Wood 2	359
9783	267	Bit-Box 20 PZ	293	Bit-Check 12 Wood 2 SB	360
Barre magnétique pour douilles A 4	104	Bit-Box 20 TX	301	Bit-Check 12 Wood TX HF 1	358
Barre magnétique pour douilles A Deep 1	106	Bit-Box 20 TX HF	300	Bit-Check 12 Wood TX HF 1 SB	359
Barre magnétique pour douilles A Imperial 1	104	Bit-Box 20 V Robertson	318	Bit-Check 30 BiTorsion 1	345
Barre magnétique pour douilles B 4	125	Bit-Check 6 Impaktor 1	342	Bit-Check 30 Diamond 1	347
Barre magnétique pour douilles B Deep 1	127	Bit-Check 6 Impaktor 1 SB	342	Bit-Check 30 Impaktor 1	340
Barre magnétique pour douilles B Imperial 1	126	Bit-Check 6 PH Impaktor 1	342	Bit-Check 30 Impaktor 2	340
Barre magnétique pour douilles C 4	151	Bit-Check 6 PZ Impaktor 1	342	Bit-Check 30 Metal 1	361
Barre magnétique pour douilles C Deep 1	149	Bit-Check 6 PZ Universal 1	356	Bit-Check 30 Metal 1 SB	361
Barre magnétique pour douilles C Impaktor 1	143	Bit-Check 6 SHK 1 SB	367	Bit-Check 30 Stainless 1	343
Barre magnétique pour douilles C Imperial 1	146	Bit-Check 6 Stainless 1	343	Bit-Check 30 TX Universal 1	350
Belt A 1	103	Bit-Check 6 TX Impaktor 1	342	Bit-Check 30 TX Universal 1 SB	350
Belt A 2	108	Bit-Check 6 TX Universal 1	356	Bit-Check 30 Universal 1	350
Belt A 3	107	Bit-Check 6 TX Universal 1 SB	356	Bit-Check 30 Wood 1	357
Belt A 4	103	Bit-Check 6 V Universal 1	355	Bit-Check 30 Wood 2	358
Belt A Deep 1	105	Bit-Check 6 Universal 1	355	Bit-Check 30 Wood 2 SB	358
Belt A Imperial 1	104	Bit-Check 6 Universal 1 SB	355	Bit-Check 30 Wood TX HF 1	357
Belt A 0/8	111	Bit-Check 6 Universal 2	355	Bit-Check 30 Wood TX HF 1 SB	357
Belt A 0/9	111	Bit-Check 6 Universal 2 SB	355	Bit-Check 30 Zyklop Mini 1	163
Belt B 1	124	Bit-Check 6 V Universal 1	356	Bit-Check 30 Zyklop Mini 2	163
Belt B 2	131	Bit-Check 6 Wood TX HF 1	360	Bit-Safe 43 Universal 1	349
Belt B 3	129	Bit-Check 6 Wood TX HF 1 SB	360	Bit-Safe 61 BiTorsion 1	344
Belt B 4	125	Bit-Check 7 Diamond 1	347	Bit-Safe 61 Universal 1	349
Belt B Deep 1	127	Bit-Check 7 Diamond 1 SB	348	Click-Torque A 5	389
Belt B Imperial 1	132	Bit-Check 7 Hex-Plus 1	354	Click-Torque A 6	389
Belt B VDE 1	87	Bit-Check 7 PZ Diamond 1	348	Click-Torque A 6 Set 1	390
Belt B VDE 0/10	89	Bit-Check 7 PZ Universal 1	353	Click-Torque B 1	392
Belt B 0/8	135	Bit-Check 7 TX Diamond 1	348	Click-Torque B 2	392
Belt B 0/9	135	Bit-Check 7 TX Universal 1	354	Click-Torque C 1	392
Belt C 1	146	Bit-Check 7 TX Universal 1 SB	354	Click-Torque C 2	393
Belt C 2	153	Bit-Check 7 TX BO Universal 1	354	Click-Torque C 2 Push R/L	396
		Bit-Check 7 Universal 1	353	Click-Torque C 3	393
		Bit-Check 7 Universal 1 SB	353	Click-Torque C 3 Push R/L	396
		Bit-Check 7 Universal 4	353	Click-Torque C 3 Set 1	394
		Bit-Check 10 BiTorsion 1	346	Click-Torque C 3 Set 2	394
		Bit-Check 10 BiTorsion 3 SB	346	Click-Torque C 4	395
		Bit-Check 10 Drywall 1	367		

Répertoire numérique par numéro d'article

Numéro d'article	Page	Numéro d'article	Page	Numéro d'article	Page
Click-Torque C 5	395	Kraftform Kompakt 400 RA Imperial Set 1	229	Kraftform Kompakt VDE 18 Universal 2	
Click-Torque E 1	395	Kraftform Kompakt 400 RA Imperial Set 2	230	Tool Finder	74
Click-Torque E 1 Push R/L	397	Kraftform Kompakt 400 RA SHK Set 1	230	Kraftform Kompakt VDE 60 i Take it easy	79
Click-Torque X 1	397	Kraftform Kompakt 838 RA S Set 1	234	Kraftform Kompakt VDE 60 i Take it easy SB	79
Click-Torque X 2	397	Kraftform Kompakt 838 RA S Imperial Set 1	234	Kraftform Kompakt VDE 60 iS Take it easy	80
Click-Torque X 3	398	Kraftform Kompakt 838 RA-R M Set 1	235	Kraftform Kompakt VDE 60 iS Take it easy SB	80
Click-Torque X 4	398	Kraftform Kompakt 838 RA-R M Imperial Set 1	235	Kraftform Kompakt VDE 62 i Take it easy	80
Click-Torque X 5	398	Kraftform Kompakt 900	231	Kraftform Kompakt VDE 62 iS Take it easy	80
Click-Torque X 6	399	Kraftform Kompakt 900 Imperial Set 1	231	Kraftform Kompakt VDE 62 iS Take it easy SB	80
Click-Torque X 7	399	Kraftform Kompakt F 1	245	Kraftform Kompakt VDE 62 i PH/S	
Click-Torque XP 1	401	Kraftform Kompakt H 1	242	Take it easy	81
Click-Torque XP 2	401	Kraftform Kompakt M 1	243	Kraftform Kompakt VDE 62 iS PH/S	
Click-Torque XP 3	402	Kraftform Kompakt Micro 11 Electronics 1	37	Take it easy	81
Click-Torque XP 4	402	Kraftform Kompakt Micro 11 ESD 1	54	Kraftform Kompakt VDE 64 i Take it easy	83
K 50	275	Kraftform Kompakt Micro 11 Universal 1	38	Kraftform Kompakt VDE 64 i Take it easy SB	83
K 70	275	Kraftform Kompakt Micro 20 ESD 1	53	Kraftform Kompakt VDE 65 i Take it easy	80
K 120	275	Kraftform Kompakt Micro 21 ESD 1	53	Kraftform Kompakt VDE 65 iS	
Kraftform 2go 100	63	Kraftform Kompakt Pistol RA	252	Take it easy	81
Kraftform 2go 300	22	Kraftform Kompakt Pistol RA 4	252	Kraftform Kompakt VDE 65 iS	
Kraftform Big Pack 100 VDE	62	Kraftform Kompakt SH 1	244	Take it easy SB	81
Kraftform Big Pack 300	21	Kraftform Kompakt SH 2	245	Kraftform Kompakt VDE 65 i PZ/S	
Kraftform Big Pack 900	10	Kraftform Kompakt Stubby 1	238	Take it easy	81
Kraftform Kompakt 10	215	Kraftform Kompakt Stubby ESD 1	54	Kraftform Kompakt VDE 65 iS PZ/S	
Kraftform Kompakt 12	215	Kraftform Kompakt Stubby Magazin 1	237	Take it easy	82
Kraftform Kompakt 20	217	Kraftform Kompakt Stubby Magazin 2	237	Kraftform Kompakt VDE 65 iS PZ/S	
Kraftform Kompakt 20 A	217	Kraftform Kompakt Stubby Magazin 3	237	Take it easy SB	82
Kraftform Kompakt 20 Tool Finder 1	216	Kraftform Kompakt Stubby Magazin 4	237	Kraftform Kompakt VDE 67 i Take it easy	82
Kraftform Kompakt 20 Tool Finder 2	217	Kraftform Kompakt Stubby Magazin 5	237	Kraftform Kompakt VDE 67 i TORX®	
Kraftform Kompakt 22	217	Kraftform Kompakt Stubby Magazin RA 1	236	Take it easy SB	82
Kraftform Kompakt 25	218	Kraftform Kompakt Stubby Magazin RA 2	236	Kraftform Kompakt VDE 67 iS Take it easy	83
Kraftform Kompakt 26	218	Kraftform Kompakt Stubby Magazin RA 3	236	Kraftform Kompakt VDE 68 i Take it easy	83
Kraftform Kompakt 27 Set 1	219	Kraftform Kompakt Stubby Magazin RA 4	236	Kraftform Kompakt VDE 68 iS Take it easy	83
Kraftform Kompakt 27 Set 2	220	Kraftform Kompakt Turbo 1	214	Kraftform Kompakt VDE 3060 i	
Kraftform Kompakt 27 Imperial Set 1	220	Kraftform Kompakt Turbo Imperial 1	214	Take it easy SB	67
Kraftform Kompakt 27 RA 1 SB	253	Kraftform Kompakt Turbo i 1 Tool Finder	78	Kraftform Kompakt VDE 3060 iS	
Kraftform Kompakt 27 RA 2 SB	253	Kraftform Kompakt Turbo i Imperial 1	79	Take it easy SB	67
Kraftform Kompakt 27 XL SHK 1	219	Kraftform Kompakt Vario RA	252	Kraftform Kompakt VDE 3062 iS	
Kraftform Kompakt 27 XL Universal 1	218	Kraftform Kompakt VDE 7 extra slim 1	76	Take it easy SB	67
Kraftform Kompakt 27 XL Universal Imperial Set 1	219	Tool Finder	76	Kraftform Kompakt VDE 3065 iS PZ	
Kraftform Kompakt 28	221	Kraftform Kompakt VDE 7 Imperial 1	77	Take it easy SB	68
Kraftform Kompakt 28 Imperial 1	220	Tool Finder	77	Kraftform Kompakt VDE 3065 iS PZ/S	
Kraftform Kompakt 28 SB	220	Kraftform Kompakt VDE 7 Universal 1	77	Take it easy SB	68
Kraftform Kompakt 40	221	Tool Finder	77	Kraftform Kompakt VDE 3067 i TORX®	
Kraftform Kompakt 41	221	Kraftform Kompakt VDE 7 Universal 2	77	Take it easy SB	69
Kraftform Kompakt 60	223	Tool Finder	77	Kraftform Kompakt VDE 3067 iS TORX®	
Kraftform Kompakt 60 Imperial	224	Kraftform Kompakt VDE 16 Torque	71	Take it easy SB	68
Kraftform Kompakt 60 ESD	52	1,2-3,0 Nm extra slim 1 Tool Finder	71	Kraftform Kompakt VDE Big Pack 1	72
Kraftform Kompakt 60 KK	224	Kraftform Kompakt VDE 15 Torque	71	Kraftform Kompakt VDE Stainless 17	
Kraftform Kompakt 60 RA	251	1,2-3,0 Nm extra slim 1 Tool Finder	71	extra slim 1 Tool Finder	65
Kraftform Kompakt 60 RA Imperial	222	Kraftform Kompakt VDE 16 extra slim 1	75	Kraftform Kompakt VDE Stainless 8	
Kraftform Kompakt 60 Stainless	222	Tool Finder	75	extra slim 1 Tool Finder	66
Kraftform Kompakt 60 Stainless Imperial	223	Kraftform Kompakt VDE 16 Universal 1	76	Kraftform Kompakt W 1	240
Kraftform Kompakt 60 Torque	222	Tool Finder	76	Kraftform Kompakt W 2	241
Kraftform Kompakt 62	225	Kraftform Kompakt VDE 17 extra slim 1	74	Kraftform Kompakt W Imperial 1	241
Kraftform Kompakt 70 Universal	226	Tool Finder	74	Kraftform Kompakt Zyklus MS1	
Kraftform Kompakt 71 Security	226	Kraftform Kompakt VDE 17 RA 1	70	Metal/Speed 1/4"	96
Kraftform Kompakt 96 VK 6,3	84	Kraftform Kompakt VDE 17 RA Imperial 1	70	Kraftform Kompakt Zyklus	98
Kraftform Kompakt 97 VK 8,1	84	Kraftform Kompakt VDE 17 Universal 1	75	Kraftform Kompakt Zyklus Mini 2	164
Kraftform Kompakt 98 DK	84	Tool Finder	75	Kraftform Micro 12 Electronics 1	37
Kraftform Kompakt 99 FL	84	Kraftform Kompakt VDE 18 Universal 1	73	Kraftform Micro 12 Universal 1	36
Kraftform Kompakt 100	227	Tool Finder	73	Kraftform Micro Big Pack 1	36
Kraftform Kompakt 400	228	Kraftform Kompakt VDE 18 Imperial 1	73	Kraftform Micro ESD Big Pack 1	50
Kraftform Kompakt 400 RA Set 1	228	Tool Finder	73	Kraftform XXL	21
Kraftform Kompakt 400 RA Set 2	229			Kraftform XXL 2	22
				Kraftform XXL 3	22

Numéro d'article	Page	Numéro d'article	Page	Numéro d'article	Page
ME 1	103	Stubby Set 3	27	Wera 2go 4	271
Rack Kraftform	29	Stubby Set TX 1	27	Wera 2go 5	271
Rack Kraftform Micro	29	T 1	366	Wera 2go 6	272
Safe-Torque A 1	416	Tool-Check 1 SB	166	Wera 2go 7	272
Safe-Torque A 1 Imperial Set 1	417	Tool-Check Automotive 1	166	Wera 2go E 1	273
Safe-Torque A 1 Set 1	417	Tool-Check PLUS	165	Wera 2go H 1	272
Safe-Torque A 1 SHK Set 1	418	Tool-Check PLUS Imperial	165	Wera 2go SHK 1	274
Safe-Torque A 2	416	Wera 2go 1	270	Wheel Impaktor C Set 1	148
Safe-Torque A 2 Set 1	418	Wera 2go 2	270	Zyklop Hybrid Set	139
Stubby Set 1	27	Wera 2go 2 XL	271		
Stubby Set 2	27	Wera 2go 3	271		



Wera Werkzeuge GmbH
Korzter Straße 21-25
42349 Wuppertal



+49 / (0)202 / 40 45 - 0

E-Mail: info@wera.de



Wera Tools Ibérica, S.L.
Avda. Corts Catalanes 2, Local 5
08173 Sant Cugat del Vallès, Barcelona
☎ +34/93/72 97 - 240
E-Mail: ventas@weraspain.com



Wera Tools Finland Oy
Vanha Kaarelantie 33 A
01610 Vantaa
☎ +358 45 206 9556
E-Mail: ahokas@wera.de



Wera Outillages S.A.S.
13, rue Ampère
F - 67500 Haguenau
☎ +33 9 72 61 16 52
E-Mail: info@wera-outillages.fr



Wera Tools (UK) Ltd.
Railway View
Clay Cross
Chesterfield
S45 9FR
☎ +44 (0)1246 / 27 77 56
Fax: +44 (0)1246 / 27 33 35
E-Mail: queries@wera-tools.co.uk



Wera Tools Inc.
3325 Harvester Rd., Unit 16
Burlington, Ontario
Canada, L7N 3N2
☎ 1-800-267-55 41
E-Mail: info@weratools.com



Wera Tools Inc.
3325 Harvester Rd., Unit 16
Burlington, Ontario
Canada, L7N 3N2
☎ 1-800-267-55 41
E-Mail: info@weratools.com



NL - Noord
Frederik Koning
☎ +31 / 615 26 36 97
E-Mail: koning@wera.de

NL - Zuid
Wouter Steijvers
☎ +31 / 652 85 01 62
E-Mail: steijvers@wera.de

NL - Midden
Martijn van Houdt
☎ +31 / 611 06 35 35
E-Mail: vanhoudt@wera.de

Demovan
Vincent van Gaalen
☎ +31 / 615 44 37 19
E-Mail: vangaalen@wera.de



Wera Tools Inc.
3325 Harvester Rd., Unit 16
Burlington, Ontario
Canada, L7N 3N2
☎ 1-800-267-55 41
E-Mail: info@weratools.com



Wera Tools Australia Pty Ltd
Australia
☎ +61-435 755 123
E-Mail: mike.sack@wera.de



Wera Tools Japan G.K
2F, Eden Bldg.,
1-10-8 Kamiikebukuro, Toshima-Ku,
Tokyo, 170-0012 Japan
東京都豊島区上池袋1-10-8
エデンビル2階
☎ +81-3-3915-2555
E-Mail メール: frank.yang@wera.de

Mentions légales

Sous réserve de modifications techniques.

Reproduction – même partielle – uniquement avec le consentement écrit de la société Wera Werkzeuge GmbH.

Édition FR 2/2024

Sigles et marques utilisés :

ACR	Phillips Screw Company
ASSY	Adolf Würth GmbH & Co. KG
AW	Adolf Würth GmbH & Co. KG
HIOS	Totsu, Katsuyuki
Microstix	OSG System Products Co. Ltd.
Phillips Recess	Phillips Screw Company
Pozidriv	registered trademark for Phillips Screw Company in Canada, Mexico and in the USA; for Trifast plc in the UK
PZ	registered trademark for Phillips Screw Company in Canada, Mexico and in the USA
PZ1, PZ2, PZ3	registered trademark in the USA for Phillips Screw Company
PUK	Josef Haunstetter Sägenfabrik KG
Robertson	British Robertson S.L.U.
SDS plus	Robert Bosch GmbH
SIT	Adolf Würth GmbH & Co. KG
SPAX	Altenloh, Brinck & Co. GmbH & Co. KG
T-STAR plus	Altenloh, Brinck & Co. GmbH & Co. KG
TORQ-SET	Phillips Screw Company
TORX	Acument Intellectual Properties, LLC, Troy, Mich., US
TORX PLUS	Acument Intellectual Properties, LLC, Troy, Mich., US
TRI-WING	Phillips Screw Company
BESSEY®	BESSEY Tool GmbH & Co. KG
“KIRSCHEN“®	Wilh. Schmitt & Comp. GmbH & Co. KG
KNIPEX®	KNIPEX-Werk C. Gustav Putsch KG
COBRA®	KNIPEX-Werk C. Gustav Putsch KG
Lyra®	Johann Froescheis Lyra-Bleistift-Fabrik GmbH & Co. KG
PFERD	August Rüggeberg GmbH & Co. KG
PICARD®	Picard GmbH
RENNSTEIG	Rennsteig Werkzeuge GmbH
Stabila®	STABILA Messgeräte Gustav Ullrich GmbH

Nous nous réservons le droit de modifier à tout moment et sans préavis l'ensemble des indications portées dans ce catalogue relativement aux caractéristiques des produits, modèles et versions. Nous declinons toute responsabilité pour les fautes ou erreurs d'impression.



Contactez-nous

Wera Outillages S.A.S. France
13, rue Ampère
F - 67500 Haguenau

Téléphone : +33 9 72 61 16 52
E-Mail : info@wera-outillages.fr

Wera Werkzeuge GmbH Germany
Korzerter Straße 21-25
D-42349 Wuppertal

Phone: +49 (0)2 02 / 40 45-0
E-Mail: info@wera.de
Internet: www.wera.de