

Kevytluettelo



TUOTTEIDEN YLEISKATSAUS

Ruuvitaltat



| | |
|---|-----------|
| Ruostumattomasta teräksestä valmistetut Kraftform-ruuvitaltat | 6 |
| Kraftform Plus – 900-sarja | 8 |
| Kraftform Plus – 300-sarja | 11 |
| Lippuavaimet | 28 |
| Ruuvaustarvikkeet | 29 |
| Kraftform Micro-sarja | 32 |
| T-kahvat - 400-sarja | 39 |
| ESD työkalut | 47 |

VDE -työkalut



| | |
|---|------------|
| Ruostumattomasta teräksestä valmistetut VDE Kraftform-ruuvitaltat | 56 |
| Kraftform Plus – 100 VDE -sarja | 58 |
| Kraftform Kompakt VDE Stainless | 65 |
| Kraftform Kompakt VDE räikkätoiminnolla | 69 |
| Kraftform Kompakt VDE | 71 |
| Kraftform Kompakt Turbo VDE | 78 |
| Kraftform 1000 VDE | 84 |
| T-kahvaruuvitaltat | 86 |
| Zyklop VDE -räikkä ja lisätarvikkeet | 86 |
| Joker VDE -eristetty itsesäätyvä kiintoavain | 90 |
| VDE-momenttityökalut | 91 |
| Wera 2go E 1 -työkalusarja sähköasentajille | 279 |

Räikät ja tarvikkeet



| | |
|--|------------|
| 1/4" Zyklop -räikät Speed | 94 |
| 1/4" Zyklop -räikät Metal Push | 99 |
| 1/4" Zyklop -räikät Metal Switch | 100 |
| 1/4" Zyklop Uutta asiantuntijuutta hylsyistä Weralta | 102 |
| 3/8" Zyklop -räikät Speed | 112 |
| 3/8" Zyklop Comfort -räikkä | 116 |
| 3/8" Zyklop -räikät Metal Push | 118 |
| 3/8" Zyklop -räikät Metal Switch | 120 |
| 3/8" Zyklop Uutta asiantuntijuutta hylsyistä Weralta | 122 |
| 1/2" Zyklop -räikät Speed | 136 |
| 1/2" Zyklop Hybrid | 139 |
| 1/2" Zyklop -räikät Metal Push | 140 |
| 1/2" Zyklop -räikät Metal Switch | 141 |
| 1/2" Zyklop Uutta asiantuntijuutta hylsyistä Weralta | 142 |
| Zyklop Pocket | 156 |
| 1/2" Koloss | 160 |
| Zyklop Mini | 172 |
| Tool-Check | 163 |

Joker -kiintoavaimet



| | |
|--|------------|
| 6000 Joker -räikkälänkkiavain | 176 |
| 6001 Joker Switch -räikkälänkkiavain, suunnanvaihdolla | 179 |
| 6002 Joker -kaksoiskiintoavain | 181 |
| 6003 Joker -kiintolänkkiavain | 181 |
| 6004 Joker itsesäätyvä kiintoavain | 187 |
| 6005 Joker -kaksoiskiintoavain | 189 |

L-avaimet



| | |
|-------------------------------|------------|
| L-avaimet kuusiokoloruuveille | 192 |
| L-avaimet TORX® -ruuveille | 207 |

Kraftform Kompakt



| | |
|---|-----------------|
| Kraftform Kompakt Turbo | 214 |
| Kraftform Kompakt 10, 12 | 215 |
| Kraftform Kompakt 20, 25, 26, 27, 28 | 216 |
| Kraftform Kompakt 40, 41 | 221 |
| Kraftform Kompakt 60, 62 | 222 |
| Kraftform Kompakt 70, 71 | 226 |
| Kraftform Kompakt 100 | 227 |
| Kraftform Kompakt 400 | 228 |
| Kraftform Kompakt 400 RA | 228 |
| Kraftform Kompakt 900 | 231 |
| Kraftform Kompakt Stubby | 236 |
| Kraftform Kompakt -lajitelmat | 240 |
| Ruuvitaltakahvat ja sovittimet | 247 |
| Kraftform Kompakt räikkätoiminnolla | 234, 251 |
| Kraftform Kompakt Vario ilman räikkätoimintoa | 253 |

Tool Rebel -työkaluvaunu



| | |
|--------------------------------------|------------|
| Tool Rebel -työkaluvaunu | 258 |
| Vaahtomuovisisukset työkaluvaunuihin | 259 |

Wera 2go



| | |
|---|------------|
| Wera 2go 1 -työkalukantaja | 276 |
| Wera 2go 2 -työkalusalkku | 276 |
| Wera 2go 3 -työkalulaatikko | 277 |
| Wera 2go 4 -työkaluviini | 277 |
| Wera 2go 5 -työkalukantaja | 277 |
| Wera 2go 6 -olkahihna | 278 |
| Wera 2go 7 -työkalulaatikko | 278 |
| Wera 2go H 1 -työkalusarja puuntyöstöön | 278 |
| Wera 2go E 1 -työkalusarja sähköasentajille | 279 |
| Wera 2go LVIK 1 -työkalusarja LVI-töihin | 280 |
| Tarranauha | 281 |

Bits-kärjet



| | | |
|--|---|------------|
|  | Bits-kärjet Phillips -ruuveille | 284 |
|  | Bits-kärjet Pozidriv -ruuveille | 296 |
|  | Bits-kärjet PlusMinus -ruuveille Phillips/ura | 302 |
|  | Bits-kärjet PlusMinus -ruuveille Pozidriv/ura | 303 |
|  | Bits-kärjet TORX® -ruuveille | 303 |
|  | Bits-kärjet TORX® B0 -ruuveille | 312 |
|  | Bits-kärjet TORX PLUS® -ruuveille | 313 |
|  | Bits-kärjet TORX PLUS® IPR -ruuveille turvatapilla | 314 |
|  | Bits-kärjet uraruuveille | 314 |
|  | Bits-kärjet kuusiokoloruuveille | 317 |
|  | Bits-kärjet reiällisille kuusiokoloruuveille | 322 |
|  | Bits-kärjet neliökoloruuveille | 324 |
|  | Bits-kärjet TORQ-SET® -ruuveille | 327 |
|  | Bits-kärjet TRI-WING® -ruuveille | 328 |
|  | Bits-kärjet monihampaisille ruuveille | 328 |
|  | Bits-kärjet Microstix® -ruuveille | 328 |
|  | Bits-kärjet Spanner -ruuveille | 329 |
|  | Hylsy | 329 |
|  | Kierretankotyökalut | 331 |

Kärkipitimet, sovittimet ja liitäntäosat



| | |
|---|------------|
| Impaktor -pitimet | 334 |
| Rapidaptor Bits -kärkipidin | 355 |
| Kärkipidin pikaistukalla | 337 |
| Kärkipidin lukkorenkalla | 338 |
| Kärkipidin ruostumattomasta teräksestä valmistetulla holkilla | 338 |
| Bits -kärkipidin kipsilevyruuveille | 340 |
| Sovittimet ja liitäntäosat | 340 |

Lajitelmat



| | |
|------------------------------------|------------|
| Bit-Check Impaktor | 346 |
| Bit-Check Stainless | 349 |
| Bit-Check / Bit-Safe BiTorsion | 350 |
| Bit-Check Diamond | 353 |
| Bit-Check / Bit-Safe Universal | 355 |
| Bit-Check Wood | 363 |
| Bit-Check Metal | 367 |
| Lajitelmat erityiskäyttökohteisiin | 368 |

Momenttityökalut



| | |
|--|------------|
| Sarjan 7400 Kraftform-momenttiruuvitaltat säädettävällä momenttiasetuksella | 376 |
| joihin on esiasetettu tehtaalla kiinteä mitta-arvo | 381 |
| säädettävissä määritetyllä mitta-alueella asiakkaan toiveen mukaiseksi | 386 |
| Sarjan 7500 Kraftform Safe-Torque Speed-momenttiruuvitaltat | 391 |
| Momentti-indikaattorit | 393 |
| Safe-Torque-momenttiavaimet ja lisävarusteet | 395 |
| Click-Torque-sarja säädettävät momenttiavaimet, joissa räikkä suunnanvaihdolla | 398 |
| säädettävä momenttiavain myötä- ja vastapäivään kiertämiseen | 406 |
| säädettävät momenttiavaimet vaihtopäille | 407 |
| esiasetetut, säädettävät momenttiavaimet vaihtopäille | 411 |
| Vaihtopäät | 413 |
| Lisätarvikkeet | 425 |

Iskuruuvitaltat



| | |
|-----------------------|------------|
| Iskuruuvitaltat 90 Nm | 426 |
|-----------------------|------------|

Indeksi

| | |
|---------------------------------|------------|
| TechLex | 427 |
| Indeksi tuotekoodien mukaan | 431 |
| Indeksi tyyppinumeroiden mukaan | 446 |



Ruuvitaltat

Kraffform Stainless - Ruostumaton teräs estää ulkoisen ruosteen muodostumisen

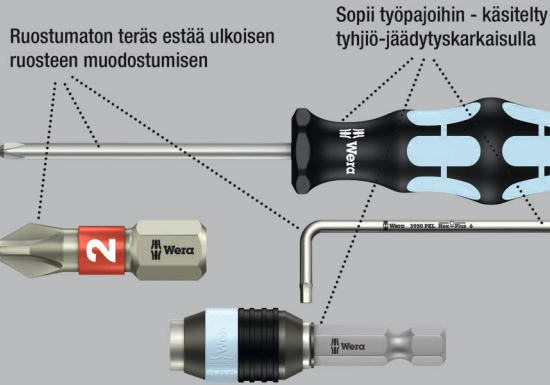

Laadukas Kraffform Plus -ruuvitalta ruostumattomasta teräksestä. Weran ruostumattomasta teräksestä valmistetut työkalut on tyhjiökarkaistu, joten niissä on ruuviintäntöihin tarvittavat kovuudet ja lujuusarvot. Teollinen käyttö on mahdollista rajoituksetta. Lasertip-kärki pureutuu tiukasti ruuvinpään ja estää poisluiskahtamisen ruuvinpäästä. Kraffform-monikomponenttikahva nopeaan ja miellyttävään työskentelyyn.

Take it easy -värikoodausjärjestelmä profiilien ja kokojen mukaan – tarvittavan työkalun helppoon ja nopeaan löytämiseen. Kuusikulmainen kierimisenesto estää työkalua vierimästä pois työtasolta.

- Kraffform-monikomponenttikahva nopeaan ja ergonomiseen ruuvaukseen
- Take it easy -värikoodausjärjestelmä: Värikoodit profiilien ja koon mukaan
- Kuusikulmainen kierimisenesto estää työkalua vierimästä pois
- Lasertip-kärki lisää pitoa ruuvinkannassa

Lasertip-kärki Lasertekniikan tuoma lisäturvallisuus estää poisluiskahtamista.

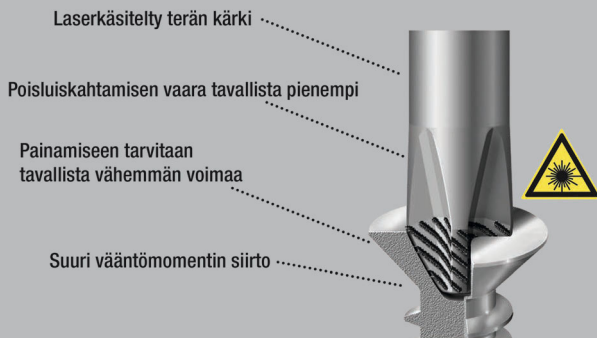

3335 Uraruuvitalta, ruostumaton teräs



| | EAN | ┆ | ┆ | ∅ | ┆ | ┆ | ┆ | |
|---------------------------|---------|-----|-----|-----|-----|----|-------|----|
| Code | 4013288 | mm | mm | mm | mm | mm | mm | |
| 05032001001 ¹⁾ | 107329 | 0,5 | 3,0 | 3,0 | 80 | 81 | 1/8" | 10 |
| 05032002001 ¹⁾ | 107336 | 0,6 | 3,5 | 3,5 | 100 | 81 | 9/64" | 10 |
| 05032003001 | 107343 | 0,8 | 4,0 | 4,0 | 100 | 98 | 5/32" | 10 |
| 05032004001 | 107350 | 1,0 | 5,5 | 5,5 | 125 | 98 | 7/32" | 10 |

¹⁾ei Lasertip-kärkeä

3334 Uraruuvitalta, ruostumaton teräs

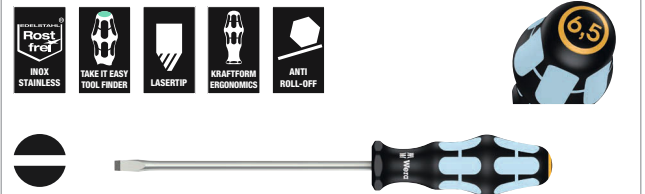

| | EAN | ┆ | ┆ | ∅ | ┆ | ┆ | ┆ | |
|-------------|---------|-----|------|-----|-----|-----|-------|----|
| Code | 4013288 | mm | mm | mm | mm | mm | mm | |
| 05032005001 | 107367 | 1,2 | 6,5 | 6,0 | 150 | 105 | 1/4" | 10 |
| 05032006001 | 107374 | 1,2 | 8,0 | 7,0 | 175 | 112 | 5/16" | 10 |
| 05032007001 | 107381 | 1,6 | 10,0 | 9,0 | 200 | 112 | 3/8" | 5 |

3350 PH Ristipääruuvitalta, ruostumaton teräs



| | EAN | + | ┆ | ┆ | ∅ | ┆ | ┆ | |
|---------------------------|---------|------|-----|-----|-----|--------|----|----|
| Code | 4013288 | | mm | mm | mm | mm | mm | |
| 05032020001 ¹⁾ | 107398 | PH 0 | 60 | 81 | 3,0 | 2 3/8" | | 5 |
| 05032021001 | 107404 | PH 1 | 80 | 98 | 4,5 | 3 1/8" | | 10 |
| 05032022001 | 107411 | PH 2 | 100 | 105 | 6,0 | 4" | | 10 |
| 05032023001 | 107428 | PH 3 | 150 | 112 | 8,0 | 6" | | 5 |

¹⁾ei Lasertip-kärkeä

3355 PZ Ristipääruuvitaltta, ruostumaton teräs



| | EAN | | | | | | |
|---------------------------|---------|------|-----|-----|-----|--------|----|
| Code | 4013288 | | mm | mm | mm | | |
| 05032030001 ¹⁾ | 107435 | PZ 0 | 60 | 81 | 3,0 | 2 3/8" | 5 |
| 05032031001 | 107442 | PZ 1 | 80 | 98 | 4,5 | 3 1/8" | 10 |
| 05032032001 | 107459 | PZ 2 | 100 | 105 | 6,0 | 4" | 10 |
| 05032033001 | 107466 | PZ 3 | 150 | 112 | 8,0 | 6" | 5 |

¹⁾ei Lasertip-kärkeä

3367 TORX® ruuvitaltta, ruostumaton teräs



| | EAN | | | | | | |
|-------------|---------|-------|-----|-----|-----|---------|----|
| Code | 4013288 | | mm | mm | mm | | |
| 05032050001 | 107473 | TX 8 | 60 | 81 | 3,5 | 2 3/8" | 10 |
| 05032051001 | 107480 | TX 9 | 60 | 81 | 4,0 | 2 3/8" | 10 |
| 05032052001 | 107497 | TX 10 | 80 | 81 | 4,0 | 3 1/8" | 10 |
| 05032053001 | 107503 | TX 15 | 80 | 98 | 4,0 | 3 1/8" | 10 |
| 05032054001 | 107510 | TX 20 | 100 | 98 | 4,5 | 4" | 10 |
| 05032055001 | 107527 | TX 25 | 100 | 105 | 5,0 | 4" | 10 |
| 05032056001 | 107534 | TX 27 | 115 | 105 | 5,5 | 4 9/16" | 10 |
| 05032057001 | 107541 | TX 30 | 115 | 105 | 6,0 | 4 9/16" | 10 |
| 05032058001 | 107558 | TX 40 | 130 | 112 | 7,0 | 5 3/16" | 10 |

3368 Neliökoloruuvitaltta, ruostumaton teräs

- Ruostumattomasta teräksestä valmistettu ruuvitaltta neliökoloruuveille
- Kraftform-monikomponenttikahva nopeaan ja ergonomiseen ruuvaukseen
- Merkintä kahvassa helpottaa työkalun löytämistä ja lajittelua
- Kuusikantainen kierimisenesto estää työkalua vierimästä pois
- Ruostumaton teräs ehkäisee ulkoisen ruosteen muodostumista

3368 Neliökoloruuvitaltta, ruostumaton teräs



| | EAN | | | | | | |
|-------------|---------|-----|-----|-----|-----|--------|----|
| Code | 4013288 | | mm | mm | mm | | |
| 05032070002 | 114150 | # 1 | 80 | 98 | 4,5 | 3 1/8" | 10 |
| 05032071002 | 114167 | # 2 | 100 | 105 | 6,0 | 4" | 10 |

3334/6 Ruuvitalttasarja, ruostumaton teräs + teline

- Seinäasennettava säilytysteline

3334/6 Ruuvitalttasarja, ruostumaton teräs + teline



| Code | EAN | | |
|-------------|--------|--|--|
| 05032060001 | 111388 | | 1 |
| | | | 3350 PH 1x PH 1x80; 1x PH 2x100 |
| | | | 3335 1x 0,5x3,0x80 ¹⁾ ; 1x 0,8x4,0x100; 1x 1,0x5,5x125 |
| | | | 3334 1x 1,2x6,5x150 |

¹⁾ei Lasertip-kärkeä

3334/3355/6 Ruuvitalttasarja, ruostumaton teräs + teline

- Seinäasennettava säilytysteline

3334/3355/6 Ruuvitalttasarja, ruostumaton teräs + teline



| Code | EAN | | |
|-------------|--------|--|--|
| 05032061001 | 111395 | | 1 |
| | | | 3355 PZ 1x PZ 1x80; 1x PZ 2x100 |
| | | | 3335 1x 0,5x3,0x80 ¹⁾ ; 1x 0,8x4,0x100; 1x 1,0x5,5x125 |
| | | | 3334 1x 1,2x6,5x150 |

¹⁾ei Lasertip-kärkeä

3334/3350/3355/6 ruuvitalttasarja, ruostumaton teräs + teline

- Seinäasennettava säilytysteline

3334/3350/3355/6 ruuvitalttasarja, ruostumaton teräs + teline



| Code | EAN | | |
|-------------|--------|-------------------------------------|---|
| 05032063001 | 111739 | | 1 |
| | | 3350 PH 1x PH 1x80; 1x PH 2x100 | |
| | | 3355 PZ 1x PZ 1x80; 1x PZ 2x100 | |
| | | 3335 1x 0,5x3,0x80 ¹⁾ | |
| | | 3334 1x 1,2x6,5x150 | |

¹⁾ ei Lasertip-kärkeä

Ruuvitaltta

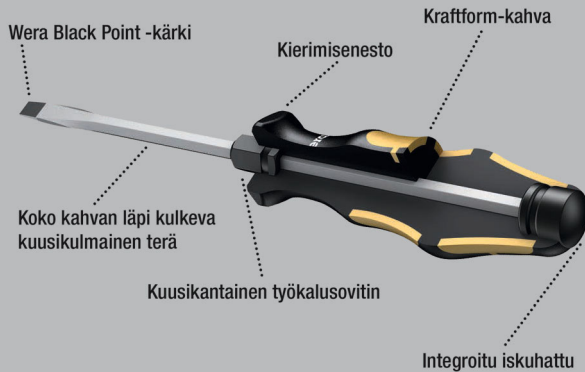

Weran ruuvimeisseli ruuvaamiseen, talttaamiseen ja tiukasti kiinni olevien ruuvien irrottamiseen. Kraftform-monikomponenttikahva nopeaan ja miellyttävään työskentelyyn. Kraftform Plus: Kovat tartunta-alueet takaavat suuren työskentelynopeuden, kun taas pehmeät tartunta-alueet takaavat korkean vääntömomentin voimansiirron.

Koko kahvan läpi kulkeva kuusikulmainen terä on valmistettu korkealaatuisesta bits-materiaalista, joten voimansiirto on häviötöntä myös vasaralla lyötäessä. Sitkeäksi karkaistu materiaali halkeamista ja terän rikkoutumista vastaan. Integroitu iskuhattu parantaa käyttöikää ja vähentää halkeamisriskiä. Korkeita vääntömomentteja voidaan siirtää kiinto- ja lenkkiavaimilla terään integroidun kuusikulmisen sovittimen avulla.

Wera Black Point -kärki ja huolellisesti tehty karkaisu takaavat kärjen pitkän käytettävyyden, hyvän korroosiosuojan ja suuren tarkkuuden. Kuusikantainen kierimisenesto estää työkalua vierimästä pois paikoiltaan.

932 A Uraruuvitaltta



| | EAN | mm | mm | mm | mm | mm | mm | |
|---------------------------|---------|-----|------|----|----|-----|-----|----|
| Code | 4013288 | | | | | | | |
| 05018260001 ¹⁾ | 018007 | 0,6 | 3,5 | 4 | | 80 | 81 | 10 |
| 05018262001 | 018014 | 0,8 | 4,5 | 5 | 8 | 90 | 98 | 10 |
| 05018264001 | 018021 | 1,0 | 5,5 | 6 | 10 | 100 | 105 | 10 |
| 05018266001 | 018038 | 1,2 | 7,0 | 6 | 10 | 125 | 105 | 10 |
| 05018268001 | 018045 | 1,6 | 9,0 | 8 | 13 | 150 | 112 | 10 |
| 05018270001 | 018052 | 1,6 | 10,0 | 8 | 13 | 175 | 112 | 5 |
| 05018272001 ²⁾ | 018069 | 2,0 | 12,0 | 10 | 16 | 200 | 117 | 2 |
| 05018274001 ²⁾ | 018076 | 2,5 | 14,0 | 10 | 16 | 250 | 117 | 2 |

¹⁾ Ei kahvan läpi kulkevaa terää, iskuhattua eikä työkalusovitinta

²⁾ Kraftform, kierimisenesto, yksikomponenttikahva

932 A SB Uraruuvitaltta



| Code | EAN | | | |
|-------------|--------|--|-------------------------|----|
| 05100085001 | 181596 | | 932 A 1x 1.0x5.5x100 | 10 |
| 05100086001 | 181602 | | 932 A 1x 1.2x7.0x125 | 10 |
| 05100087001 | 181619 | | 932 A 1x 1.6x9.0x150 | 10 |

932 AS Uraruuvitaltta

- Koko kahvan läpi kulkeva kuusikulmainen terä, iskuhattu integroidulla neliökololla ja työkalusovittimella

932 AS Uraruuvitaltta



| | EAN | mm | mm | mm | mm | mm | mm | |
|-------------|---------|-----|-----|----|----|-----|-----|----|
| Code | 4013288 | | | | | | | |
| 05018300001 | 134486 | 0,8 | 4,5 | 5 | 8 | 100 | 98 | 10 |
| 05018301001 | 134462 | 1,0 | 5,5 | 6 | 10 | 113 | 105 | 10 |
| 05018302001 | 134455 | 1,2 | 7,0 | 6 | 10 | 138 | 105 | 10 |

917 SPH Ristipääruuvitaltta



| | EAN | + | mm | mm | mm | mm | mm | mm | mm |
|-------------|---------|------|----|----|-----|-----|--------|----|----|
| Code | 4013288 | | | | | | | | |
| 05017005001 | 017734 | PH 1 | 5 | 8 | 80 | 98 | 3 1/8" | 10 | |
| 05017010001 | 017741 | PH 2 | 6 | 10 | 100 | 105 | 4" | 10 | |
| 05017015001 | 017758 | PH 3 | 8 | 13 | 150 | 112 | 6" | 5 | |
| 05017020001 | 017765 | PH 4 | 10 | 16 | 200 | 117 | 8" | 2 | |

917 SPH SB Ristipääruuvitaltta



| Code | EAN | + | | |
|-------------|--------|---|------------------------|----|
| 05100075001 | 181565 | + | 917 SPH 1x PH 1x80 | 10 |
| 05100076001 | 181572 | + | 917 SPH 1x PH 2x100 | 10 |
| 05100077001 | 181589 | + | 917 SPH 1x PH 3x150 | 5 |

917 SPHS Ristipääruuvitaltta

- Koko kahvan läpi kulkeva kuusikulmainen terä, iskuhattu integroidulla neliökololla ja työkalusovittimella

917 SPHS Ristipääruuvitaltta



| | EAN | + | mm | mm | mm | mm | mm | mm | mm |
|-------------|---------|------|----|----|-----|-----|----------|----|----|
| Code | 4013288 | | | | | | | | |
| 05017040001 | 134493 | PH 1 | 5 | 8 | 90 | 98 | 3 35/64" | 10 | |
| 05017041001 | 134448 | PH 2 | 6 | 10 | 113 | 105 | 4 29/64" | 10 | |

918 SPZ Ristipääruuvitaltta



| | EAN | * | mm | mm | mm | mm | mm | mm | mm |
|-------------|---------|------|----|----|-----|-----|--------|----|----|
| Code | 4013288 | | | | | | | | |
| 05017050001 | 017772 | PZ 1 | 5 | 8 | 80 | 98 | 3 1/8" | 10 | |
| 05017052001 | 017789 | PZ 2 | 6 | 10 | 100 | 105 | 4" | 10 | |
| 05017054001 | 017796 | PZ 3 | 8 | 13 | 150 | 112 | 6" | 5 | |
| 05017056001 | 017802 | PZ 4 | 10 | 16 | 200 | 117 | 8" | 2 | |

918 SPZ SB Ristipääruuvitaltta



| Code | EAN | * | | |
|-------------|--------|---|------------------------|----|
| 05100080001 | 181633 | + | 918 SPZ 1x PZ 1x80 | 10 |
| 05100081001 | 181640 | + | 918 SPZ 1x PZ 2x100 | 10 |
| 05100082001 | 181657 | + | 918 SPZ 1x PZ 3x150 | 5 |

977 TORX® ruuvitaltta



| | EAN | * | mm | mm | mm | mm | mm | mm | mm |
|-------------|---------|-------|----|----|-----|-----|--------|----|----|
| Code | 4013288 | | | | | | | | |
| 05024400001 | 094742 | TX 15 | 5 | 8 | 80 | 98 | 3 1/8" | 10 | |
| 05024401001 | 094759 | TX 20 | 5 | 8 | 90 | 98 | 3 1/2" | 10 | |
| 05024402001 | 094766 | TX 25 | 6 | 10 | 100 | 105 | 4" | 10 | |
| 05024403001 | 094773 | TX 27 | 6 | 10 | 125 | 105 | 5" | 10 | |
| 05024404001 | 094780 | TX 30 | 8 | 13 | 150 | 112 | 6" | 10 | |
| 05024405001 | 094797 | TX 40 | 8 | 13 | 150 | 112 | 6" | 10 | |

Big Pack 900 Ruuvitalttasarija Krafftform Wera: Ruuvimeisseli + teline

- Seinäasennettava säilytysteline

Big Pack 900 Ruuvitalttasarija Krafftform Wera: Ruuvimeisseli + teline

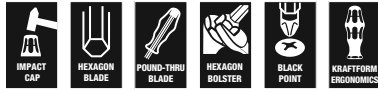

| Code | EAN | | |
|-------------|-------------------|---|--|
| 05133285001 | 4013288 176349 | | 1 |
| | | + | 917 SPH 1x PH 1x80; 1x PH 2x100; 1x PH 3x150 |
| | | + | 918 SPZ 1x PZ 1x80; 1x PZ 2x100; 1x PZ 3x150 |
| | | - | 932 A 1x 0,6x3,5x80 ¹⁾ ; 1x 0,8x4,5x90; 1x 1,0x5,5x100; 1x 1,2x7,0x125; 1x 1,6x9,0x150 |
| | | + | 977 TORX® 1x TX 20x90; 1x TX 25x100 |
| | | | Rack 2x 190,0x50,0 |

¹⁾Ei kahvan läpi kulkevaa terää, iskuhattua eikä työkalusovitinta

932/6 Ruuvitalttasarija Krafftform Wera: Ruuvimeisseli + teline

- Seinäasennettava säilytysteline

932/6 Ruuvitalttasarija Krafftform Wera: Ruuvimeisseli + teline

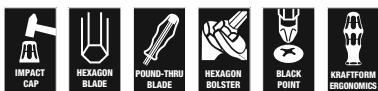

| Code | EAN | | |
|-------------|-------------------|---|--|
| 05018282001 | 4013288 018090 | | 1 |
| | | + | 917 SPH 1x PH 1x80; 1x PH 2x100 |
| | | - | 932 A 1x 0,6x3,5x80 ¹⁾ ; 1x 0,8x4,5x90; 1x 1,0x5,5x100; 1x 1,2x7,0x125 |

¹⁾Ei kahvan läpi kulkevaa terää, iskuhattua eikä työkalusovitinta

932 S/6 Ruuvitalttasarija Krafftform Wera: Ruuvimeisseli + teline

- Iskuhattu integroidulla neliökololla ja aputyökalusovittimella korkeiden vääntömomenttien siirtämiseen
- Seinäasennettava säilytysteline

932 S/6 Ruuvitalttasarija Krafftform Wera: Ruuvimeisseli + teline



| Code | EAN | | |
|-------------|-------------------|---|--|
| 05018283001 | 4013288 134479 | | 1 |
| | | + | 917 SPHS 1x PH 1x90; 1x PH 2x113 |
| | | - | 932 A 1x 0,6x3,5x80 ¹⁾ |
| | | - | 932 AS 1x 0,8x4,5x100; 1x 1,0x5,5x113; 1x 1,2x7,0x138 |

¹⁾Ei kahvan läpi kulkevaa terää, iskuhattua eikä työkalusovitinta

932/918/6 Ruuvitalttasarija Krafftform Wera: Ruuvimeisseli + teline

- Seinäasennettava säilytysteline

932/918/6 Ruuvitalttasarija Krafftform Wera: Ruuvimeisseli + teline

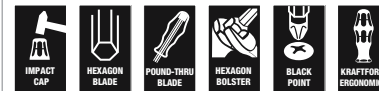

| Code | EAN | | |
|-------------|-------------------|---|--|
| 05018287001 | 4013288 018137 | | 1 |
| | | + | 918 SPZ 1x PZ 1x80; 1x PZ 2x100 |
| | | - | 932 A 1x 0,6x3,5x80 ¹⁾ ; 1x 0,8x4,5x90; 1x 1,0x5,5x100; 1x 1,2x7,0x125 |

¹⁾Ei kahvan läpi kulkevaa terää, iskuhattua eikä työkalusovitinta

977/6 TORX® Ruuvitalttasarja Kraftform Wera: Ruuvimeisseli + teline

- Seinäasennettava säilytysteline

977/6 TORX® Ruuvitalttasarja Kraftform Wera: Ruuvimeisseli + teline



| | | | |
|-------------|-------------------|--|---|
| Code | EAN | | |
| 05024410001 | 4013288 094803 | | 1 |
| | | 977 TORX® 1x TX 15x80; 1x TX 20x90; 1x TX 25x100; 1x TX 27x125; 1x TX 30x150; 1x TX 40x150 | |

Kraftform - Käden muodostama muoto



Laadukas Kraftform Plus -ruuvitaltta sähköasentajan terällä. Kraftform Plus -monikomponenttikahva miellyttävään ergonomiseen työskentelyyn, estää rakkuloiden ja kovettumien syntymisen. Kovat tartunta-alueet takaavat suuren työskentelyn nopeuden, kun taas pehmeät tartunta-alueet takaavat korkean vääntömomentin voimansiirron.

Weran Lasertip-ruuvitalttojen kärki on mikroskooppisesti karhennettu lasersäteellä. Tämä karkea pinta puree ruuvinpäähän. Tahatonta poisluiskahtamista ei enää pääse tapahtumaan.

Take it easy -värikoodausjärjestelmä profiilien ja kokojen mukaan – tarvittavan työkalun helppoon ja nopeaan löytämiseen. Kuusikulmainen kierimisenesto estää työkalua vierimästä pois työtasolta.

- Kovat tartunta-alueet takaavat suuren työskentelyn nopeuden, kun taas pehmeät tartunta-alueet takaavat korkean vääntömomentin voimansiirron
- Take it easy -värikoodausjärjestelmä: Värikoodit profiilien ja koon mukaan
- Kuusikulmainen kierimisenesto estää työkalua vierimästä pois
- Lasertip-kärki lisää pitoa ruuvinkannassa

Lasertip-kärki Lasertekniikan tuoma lisäturvallisuus estää poisluiskahtamista.



335 Uraruuvitaltta – sähköasentajan terä



| | EAN | □ | □ | □ | □ | ∅ | □ | □ |
|---------------------------|---------|-----|-----|-----|-----|-----|--------|----|
| Code | 4013288 | mm | mm | mm | mm | mm | mm | mm |
| 05008006001 ¹⁾ | 039996 | 0,4 | 2,0 | 60 | 70 | 2,5 | 5/64" | 10 |
| 05110000001 ¹⁾ | 003232 | 0,4 | 2,5 | 60 | 70 | 2,5 | 3/32" | 10 |
| 05008007001 ¹⁾ | 003249 | 0,4 | 2,5 | 75 | 70 | 2,5 | 3/32" | 10 |
| 05110001001 ¹⁾ | 003256 | 0,5 | 3,0 | 80 | 81 | 3,0 | 1/8" | 10 |
| 05008008001 ¹⁾ | 107985 | 0,5 | 3,0 | 150 | 81 | 4,0 | 1/8" | 10 |
| 05008009001 ¹⁾ | 107992 | 0,5 | 3,0 | 200 | 81 | 4,0 | 1/8" | 5 |
| 05008015001 ¹⁾ | 003263 | 0,6 | 3,5 | 100 | 81 | 3,5 | 9/64" | 10 |
| 05110002001 ¹⁾ | 003270 | 0,6 | 3,5 | 125 | 81 | 3,5 | 9/64" | 10 |
| 05110003001 ¹⁾ | 003287 | 0,6 | 3,5 | 200 | 81 | 3,5 | 9/64" | 5 |
| 05110004001 | 003294 | 0,8 | 4,0 | 100 | 98 | 4,0 | 5/32" | 10 |
| 05110005001 | 003300 | 0,8 | 4,0 | 150 | 98 | 4,0 | 5/32" | 10 |
| 05110006001 | 003317 | 0,8 | 4,0 | 200 | 98 | 4,0 | 5/32" | 5 |
| 05008027001 ¹⁾ | 003324 | 0,8 | 4,0 | 300 | 98 | 4,0 | 5/32" | 2 |
| 05110007001 | 003331 | 1,0 | 5,5 | 125 | 98 | 5,5 | 7/32" | 10 |
| 05008055001 | 003348 | 1,0 | 5,5 | 150 | 98 | 5,5 | 7/32" | 10 |
| 05110008001 | 003355 | 1,0 | 5,5 | 200 | 98 | 5,5 | 7/32" | 5 |
| 05008060001 ¹⁾ | 003362 | 1,0 | 5,5 | 300 | 98 | 5,5 | 7/32" | 2 |
| 05008061001 | 108005 | 1,2 | 6,0 | 100 | 105 | 6,0 | 15/64" | 10 |

¹⁾ ei Lasertip-kärkeä

335 SB Uraruuvitaltta – sähköasentajan terä



| Code | EAN | | | |
|-------------|---------|--|--|----|
| | 4013288 | | | |
| 05100042001 | 181275 | | 335 1x 0.6x3.5x100 ¹⁾ | 10 |
| 05100043001 | 181251 | | 335 1x 0.8x4.0x100 | 10 |
| 05100044001 | 181244 | | 335 1x 1.0x5.5x125 | 10 |

334 SK Uraruuvitaltta

- Kuusikulmainen terä ja työkalusovitin korkeiden vääntömomenttien siirtämiseen

334 SK Uraruuvitaltta



| Code | EAN | | | | | | | | |
|---------------------------|---------|-----|------|----|----|-----|-----|----|--|
| | 4013288 | mm | mm | mm | mm | mm | mm | mm | |
| 05007670001 ¹⁾ | 108036 | 0,6 | 3,5 | 4 | - | 75 | 81 | 10 | |
| 05007671001 | 108043 | 0,8 | 4,0 | 4 | - | 90 | 81 | 10 | |
| 05007672001 | 108050 | 0,8 | 4,5 | 5 | 8 | 90 | 98 | 10 | |
| 05007673001 | 108067 | 1,0 | 5,5 | 6 | 10 | 100 | 98 | 10 | |
| 05007674001 | 108074 | 1,2 | 6,5 | 6 | 10 | 125 | 105 | 10 | |
| 05007675001 | 108081 | 1,2 | 7,0 | 6 | 10 | 125 | 105 | 10 | |
| 05007676001 | 108098 | 1,6 | 9,0 | 8 | 13 | 150 | 112 | 10 | |
| 05007677001 | 108104 | 1,6 | 10,0 | 8 | 13 | 175 | 112 | 5 | |

¹⁾ei Lasertip-kärkeä

334 Uraruuvitaltta – konepajaterä



| Code | EAN | | | | | | | |
|---------------------------|---------|-----|------|-----|-----|------|-------|----|
| | 4013288 | mm | mm | mm | mm | mm | mm | |
| 05007610001 | 003058 | 0,8 | 5,0 | 100 | 98 | 5,0 | 3/16" | 10 |
| 05007620001 | 003065 | 1,0 | 6,0 | 125 | 105 | 6,0 | 1/4" | 10 |
| 05340330001 | 102553 | 1,0 | 6,0 | 150 | 105 | 6,0 | 1/4" | 10 |
| 05110010001 | 003089 | 1,2 | 6,5 | 150 | 105 | 6,0 | 1/4" | 10 |
| 05007635001 | 003072 | 1,2 | 7,0 | 150 | 105 | 7,0 | 9/32" | 10 |
| 05007621001 | 108012 | 1,2 | 6,5 | 200 | 105 | 7,0 | 1/4" | 5 |
| 05110011001 | 003096 | 1,2 | 8,0 | 175 | 112 | 7,0 | 5/16" | 5 |
| 05007640001 | 108029 | 1,6 | 8,0 | 175 | 112 | 7,0 | 5/16" | 5 |
| 05110104001 | 003102 | 1,6 | 10,0 | 200 | 112 | 9,0 | 3/8" | 5 |
| 05110105001 ¹⁾ | 003119 | 2,0 | 12,0 | 250 | 117 | 10,0 | 1/2" | 2 |

¹⁾ei Lasertip-kärkeä

334 SB Uraruuvitaltta – konepajaterä



| Code | EAN | | | |
|-------------|---------|--|------------------------------|----|
| | 4013288 | | | |
| 05100030001 | 181411 | | 334 1x 1.2x6.5x150 | 10 |
| 05100031001 | 181220 | | 334 1x 1.2x8.0x175 | 5 |

350 SK PH ristipääruuvitaltta

- Kuusikulmainen terä ja työkalusovitin korkeiden vääntömomenttien siirtämiseen

350 SK PH ristipääruuvitaltta



| | EAN | + | mm | mm | mm | mm | mm | mm | mm |
|---------------------------|---------|------|----|----|-----|-----|--------|----|----|
| Code | 4013288 | | | | | | | | |
| 05008750001 ¹⁾ | 108128 | PH 0 | 4 | | 60 | 81 | 2 3/8" | | 5 |
| 05008751001 | 108135 | PH 1 | 5 | 8 | 80 | 98 | 3 1/8" | | 10 |
| 05008752001 | 108142 | PH 2 | 6 | 10 | 100 | 105 | 4" | | 10 |
| 05008753001 | 108159 | PH 3 | 8 | 13 | 150 | 112 | 6" | | 5 |

¹⁾ei Lasertip-kärkeä

350 PH ristipääruuvitaltta



| | EAN | + | mm | mm | mm | mm | mm | mm | mm |
|---------------------------|---------|------|-----|-----|------|--------|----|----|----|
| Code | 4013288 | | | | | | | | |
| 05008705001 ¹⁾ | 003591 | PH 0 | 60 | 81 | 3,0 | 2 3/8" | | | 5 |
| 05008706001 ¹⁾ | 108111 | PH 0 | 100 | 81 | 3,0 | 4" | | | 5 |
| 05008710001 | 003607 | PH 1 | 80 | 98 | 4,5 | 3 1/8" | | | 10 |
| 05008712001 | 003614 | PH 1 | 200 | 98 | 4,5 | 8" | | | 2 |
| 05008715001 ¹⁾ | 003621 | PH 1 | 300 | 98 | 4,5 | 12" | | | 2 |
| 05008720001 | 003638 | PH 2 | 100 | 105 | 6,0 | 4" | | | 10 |
| 05008723001 | 097996 | PH 2 | 150 | 105 | 6,0 | 6" | | | 10 |
| 05008725001 | 003645 | PH 2 | 200 | 105 | 6,0 | 8" | | | 2 |
| 05008730001 ¹⁾ | 003652 | PH 2 | 300 | 105 | 6,0 | 12" | | | 2 |
| 05008735001 | 003669 | PH 3 | 150 | 112 | 8,0 | 6" | | | 5 |
| 05008740001 ¹⁾ | 003676 | PH 4 | 200 | 112 | 10,0 | 8" | | | 2 |

¹⁾ei Lasertip-kärkeä

350 PH SB ristipääruuvitaltta



| | EAN | + | mm | mm | mm | mm | mm | mm | mm |
|-------------|---------|---|--------------------------|----|----|----|----|----|----|
| Code | 4013288 | | | | | | | | |
| 05100050001 | 181329 | + | 350 PH | | | | | | 10 |
| | | | 1x PH 0x60 ¹⁾ | | | | | | |
| 05100051001 | 181336 | + | 350 PH | | | | | | 10 |
| | | | 1x PH 1x80 | | | | | | |
| 05100052001 | 181343 | + | 350 PH | | | | | | 10 |
| | | | 1x PH 2x100 | | | | | | |

¹⁾ei Lasertip-kärkeä

355 SK PZ Ristipääruuvitaltta

- Kuusikulmainen terä ja työkalusovitin korkeiden vääntömomenttien siirtämiseen

355 SK PZ Ristipääruuvitaltta



| | EAN | + | mm | mm | mm | mm | mm | mm | mm |
|---------------------------|---------|------|----|----|-----|-----|--------|----|----|
| Code | 4013288 | | | | | | | | |
| 05009340001 ¹⁾ | 108180 | PZ 0 | 4 | | 60 | 81 | 2 3/8" | | 5 |
| 05009341001 | 108197 | PZ 1 | 5 | 8 | 80 | 98 | 3 1/8" | | 10 |
| 05009342001 | 108203 | PZ 2 | 6 | 10 | 100 | 105 | 4" | | 10 |
| 05009343001 | 108210 | PZ 3 | 8 | 13 | 150 | 112 | 6" | | 5 |

¹⁾ei Lasertip-kärkeä

355 PZ Ristipääruuvialtta



| | EAN | | | | | | |
|---------------------------|---------|------|-----|-----|------|--------|----|
| Code | 4013288 | | mm | mm | mm | | |
| 05009305001 ¹⁾ | 004024 | PZ 0 | 60 | 81 | 3,0 | 2 3/8" | 10 |
| 05009310001 | 004031 | PZ 1 | 80 | 98 | 4,5 | 3 1/8" | 10 |
| 05009312001 | 004048 | PZ 1 | 200 | 98 | 4,5 | 8" | 2 |
| 05009313001 ¹⁾ | 108166 | PZ 1 | 300 | 98 | 4,5 | 12" | 2 |
| 05009315001 | 004055 | PZ 2 | 100 | 105 | 6,0 | 4" | 10 |
| 05009317001 | 004062 | PZ 2 | 200 | 105 | 6,0 | 8" | 2 |
| 05347743001 | 097040 | PZ 2 | 250 | 105 | 6,0 | 10" | 2 |
| 05009319001 ¹⁾ | 108173 | PZ 2 | 300 | 105 | 6,0 | 12" | 2 |
| 05009320001 | 004079 | PZ 3 | 150 | 112 | 8,0 | 6" | 5 |
| 05009325001 ¹⁾ | 004086 | PZ 4 | 200 | 112 | 10,0 | 8" | 2 |

¹⁾ei Lasertip-kärkeä

355 PZ SB Ristipääruuvialtta



| Code | EAN | | | |
|-------------|---------|--|------------------------------------|----|
| | 4013288 | | | |
| 05100055001 | 181282 | | 355 PZ 1x PZ 0x60 ¹⁾ | 10 |
| 05100056001 | 181299 | | 355 PZ 1x PZ 1x80 | 10 |
| 05100057001 | 181305 | | 355 PZ 1x PZ 2x100 | 10 |

¹⁾ei Lasertip-kärkeä

Hex-Plus - Parantaa kuusiokoloruuvien käyttöikä

Estää profiilin kulumisen (ruuvi ei pyörähdä)

Keskimääräistä pidempi käyttöikä

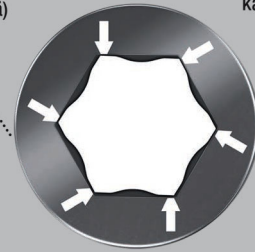

Laadukas Kraftform Plus -ruuvialtta. Kraftform-monikomponenttikahva nopeaan ja miellyttävään työskentelyyn. Kraftform Plus: Kovat tartunta-alueet takaavat suuren työskentelynopeuden, kun taas pehmeät tartunta-alueet takaavat korkean vääntömomentin voimansiirron.

Hex-Plus-profiilin ansiosta kontaktipinnat ruuvinkannan sisällä ovat normaalia suuremmat. Tämän ansiosta voima välittyy tasaisemmin ja ruuvinkannan tai työkalun vaurioitumiselta vältytään.

Take it easy -värikoodausjärjestelmä profiilien ja kokojen mukaan – tarvittavan työkalun helppoon ja nopeaan löytämiseen. Kuusikulmainen kierimisenesto estää työkalua vierimästä pois työtasolta.

- Kuusiokoloruuvialtta Hex-Plus
- Hex-Plus parantaa kuusiokoloruuvien käyttöikä

354 Kuusiokoloruuvialtta Hex-Plus



| | EAN | | | | | | |
|-------------|---------|-----|-----|-----|------|--------|----|
| Code | 4013288 | mm | mm | mm | mm | | |
| 05023105001 | 003942 | 2,0 | 75 | 70 | 3,0 | 3" | 5 |
| 05023107001 | 003959 | 2,5 | 75 | 81 | 3,0 | 3" | 10 |
| 05023110001 | 003966 | 3,0 | 75 | 81 | 4,0 | 3" | 10 |
| 05023115001 | 003973 | 4,0 | 75 | 98 | 5,0 | 3" | 10 |
| 05023120001 | 003980 | 5,0 | 80 | 105 | 6,0 | 3 1/8" | 10 |
| 05023125001 | 003997 | 6,0 | 80 | 105 | 7,0 | 3 1/8" | 5 |
| 05023130001 | 004000 | 8,0 | 100 | 112 | 10,0 | 4" | 5 |

352 Kuusiokoloruuvitaltta pallopäällä

- Kuusikulmainen terä ja pallopää mahdollistavat turvallisen työskentelyn myös vaikeissa asennussijainneissa

352 Kuusiokoloruuvitaltta pallopäällä



| | EAN | ⊘ | ⊘ | ℓ | ℓ | ℓ | | |
|-------------|---------|------|-------|-----|-----|--------|--|----|
| Code | 4013288 | mm | mm | mm | mm | ℓ | | |
| 05022795001 | 032577 | 1,5 | | 60 | 70 | 2 3/8" | | 10 |
| 05022800001 | 003751 | 2,0 | | 100 | 70 | 4" | | 10 |
| 05138070001 | 003768 | 2,5 | | 100 | 81 | 4" | | 10 |
| 05022805001 | 003775 | 3,0 | | 100 | 81 | 4" | | 10 |
| 05022810001 | 003782 | 4,0 | | 100 | 98 | 4" | | 10 |
| 05022815001 | 003799 | 5,0 | | 100 | 105 | 4" | | 10 |
| 05022820001 | 003805 | 6,0 | | 125 | 105 | 5" | | 5 |
| 05022825001 | 003812 | 8,0 | | 150 | 112 | 6" | | 5 |
| 05022830001 | 003829 | 10,0 | | 150 | 112 | 6" | | 5 |
| 05022835001 | 003836 | 12,0 | | 150 | 117 | 6" | | 5 |
| 05022905001 | 003843 | | 5/32" | 100 | 98 | 4" | | 5 |
| 05022910001 | 003850 | | 3/16" | 100 | 105 | 4" | | 5 |
| 05022920001 | 003874 | | 1/4" | 125 | 105 | 5" | | 5 |

TORX® Työkalut, joissa pitotoiminto

Puristusvoima pitää TORX®-ruuvit tiukasti paikoillaan.

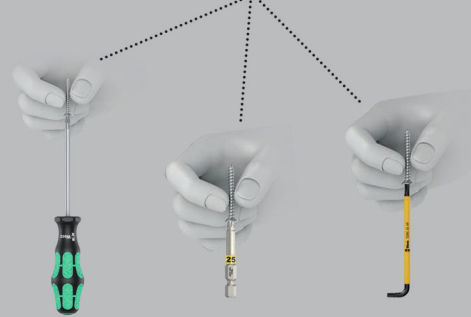

Laadukas Kraftform Plus -ruuvitaltta.

Kraftform-monikomponenttikahva nopeaan ja miellyttävään työskentelyyn.

Kraftform Plus: Kovat tartunta-alueet takaavat suuren työskentelynopeuden, kun taas pehmeät tartunta-alueet takaavat korkean vääntömomentin voimansiirron.

Mukana pitotoiminto: Työkalun kärjen ja ruuviprofiiliin välinen puristusvoima pitää ruuvit varmasti kiinni työkalussa.

Kuusikulmainen kierimisenesto estää työkalua vierimästä pois työtasolta. Merkintä kahvassa helpottaa työkalun löytämistä ja lajittelua.

- Ruuvitaltta TORX® ruuveille
- Pitotoiminnolla TORX® ruuveille
- Kraftform-monikomponenttikahva nopeaan ja ergonomiseen ruuvaukseen
- Merkintä kahvassa helpottaa työkalun löytämistä ja lajittelua
- Kuusikantainen kierimisenesto estää työkalua vierimästä pois

367 TORX® HF Ruuvitaltta, jossa pitotoiminto



| | EAN | ★ | ℓ | ℓ | ∅ | ℓ | | |
|-------------|---------|-------|-----|-----|-----|---------|--|----|
| Code | 4013288 | | mm | mm | mm | ℓ | | |
| 05028048001 | 106643 | TX 8 | 60 | 81 | 3,5 | 2 3/8" | | 10 |
| 05028049001 | 106650 | TX 9 | 60 | 81 | 4,0 | 2 3/8" | | 10 |
| 05028050001 | 100696 | TX 10 | 80 | 81 | 4,0 | 3 1/8" | | 10 |
| 05028051001 | 100702 | TX 15 | 80 | 98 | 4,0 | 3 1/8" | | 10 |
| 05028052001 | 100719 | TX 20 | 100 | 98 | 4,5 | 4" | | 10 |
| 05028070001 | 138415 | TX 20 | 300 | 98 | 4,5 | 12" | | 4 |
| 05028053001 | 100726 | TX 25 | 100 | 105 | 5,0 | 4" | | 10 |
| 05028071001 | 138408 | TX 25 | 300 | 105 | 6,0 | 12" | | 4 |
| 05028054001 | 100733 | TX 27 | 115 | 105 | 5,5 | 4 9/16" | | 10 |
| 05028072001 | 138392 | TX 27 | 300 | 105 | 6,0 | 12" | | 4 |
| 05028055001 | 100740 | TX 30 | 115 | 105 | 6,0 | 4 9/16" | | 10 |
| 05028073001 | 138385 | TX 30 | 300 | 105 | 6,0 | 12" | | 4 |
| 05028056001 | 100757 | TX 40 | 130 | 112 | 7,0 | 5 3/16" | | 10 |

367 TORX® ruuvitaltta



| | EAN | | | | | | |
|-------------|---------|-------|-----|-----|-----|---------|----|
| Code | 4013288 | | mm | mm | mm | | |
| 05028000001 | 025852 | TX 5 | 60 | 70 | 3,5 | 2 3/8" | 10 |
| 05028001001 | 004185 | TX 6 | 60 | 70 | 3,5 | 2 3/8" | 10 |
| 05028002001 | 004192 | TX 7 | 60 | 70 | 3,5 | 2 3/8" | 10 |
| 05028003001 | 004208 | TX 8 | 60 | 81 | 3,5 | 2 3/8" | 10 |
| 05028004001 | 004215 | TX 9 | 60 | 81 | 4,0 | 2 3/8" | 10 |
| 05028005001 | 004222 | TX 10 | 80 | 81 | 4,0 | 3 1/8" | 10 |
| 05028008001 | 004239 | TX 15 | 80 | 98 | 4,0 | 3 1/8" | 10 |
| 05028010001 | 004246 | TX 20 | 100 | 98 | 4,5 | 4" | 10 |
| 05028012001 | 004253 | TX 25 | 100 | 105 | 5,0 | 4" | 10 |
| 05028013001 | 004260 | TX 27 | 115 | 105 | 5,5 | 4 9/16" | 10 |
| 05028015001 | 004277 | TX 30 | 115 | 105 | 6,0 | 4 9/16" | 10 |
| 05028020001 | 004284 | TX 40 | 130 | 112 | 7,0 | 5 1/8" | 10 |

367 SB TORX® -ruuvitaltta



| Code | EAN | | | |
|-------------|---------|--|----------------------------------|----|
| | 4013288 | | | |
| 05100060001 | 181350 | | 367 TORX® 1x TX 10x80 | 10 |
| 05100061001 | 181367 | | 367 TORX® 1x TX 15x80 | 10 |
| 05100062001 | 181374 | | 367 TORX® 1x TX 20x100 | 10 |
| 05100063001 | 181381 | | 367 TORX® 1x TX 25x100 | 10 |
| 05100064001 | 181398 | | 367 TORX® 1x TX 30x115 | 10 |

367 TORX® BO -ruuvitaltta

Laadukas Kraftform Plus -ruuvitaltta.

Kraftform-monikomponenttikahva nopeaan ja miellyttävään työskentelyyn.

TORX® BO -ruuveilla on ruuvinkannassaan ulkoneva tappi. Tämä estää luvattoman irrottamisen, koska näitä ruuveja ei voida käyttää tavallisten TORX® työkalujen kanssa. Vain erityisissä TORX® BO -työkaluissa on reikä, johon ruuvin tappi mahtuu.

Wera Black Point -kärki ja huolellisesti tehty karkaisu takaavat kärjen pitkän käytettävyyden, hyvän korroosiosuojan ja suuren tarkkuuden. Kuusikantainen kierimisenesto estää työkalua vierimästä pois paikoiltaan. Merkintä kahvassa helpottaa työkalun löytämistä ja lajittelua.

- TORX® profiilissa on reikä niin sanottujen turvavuuliiäntöjen irrottamiseen

367 TORX® BO -ruuvitaltta



| | EAN | | | | | | |
|-------------|---------|-------|-----|-----|-----|---------|---|
| Code | 4013288 | | mm | mm | mm | | |
| 05138257001 | 039965 | TX 7 | 60 | 70 | 3,5 | 2 3/8" | 5 |
| 05138258001 | 039972 | TX 8 | 60 | 81 | 3,5 | 2 3/8" | 5 |
| 05138259001 | 039989 | TX 9 | 60 | 81 | 4,0 | 2 3/8" | 5 |
| 05138260001 | 025869 | TX 10 | 80 | 81 | 4,0 | 3 1/8" | 5 |
| 05138268001 | 108234 | TX 10 | 300 | 81 | 4,0 | 12" | 5 |
| 05138261001 | 025876 | TX 15 | 80 | 98 | 4,0 | 3 1/8" | 5 |
| 05138269001 | 108241 | TX 15 | 300 | 98 | 4,0 | 12" | 2 |
| 05138262001 | 025883 | TX 20 | 100 | 98 | 4,5 | 4" | 5 |
| 05138270001 | 108258 | TX 20 | 300 | 98 | 4,5 | 12" | 2 |
| 05138263001 | 025890 | TX 25 | 100 | 105 | 5,0 | 4" | 5 |
| 05138264001 | 025906 | TX 27 | 115 | 105 | 5,5 | 4 9/16" | 5 |
| 05138265001 | 025913 | TX 30 | 115 | 105 | 6,0 | 4 9/16" | 5 |
| 05138266001 | 025920 | TX 40 | 130 | 112 | 7,0 | 5 1/8" | 5 |

367 TORX PLUS® -ruuvitaltta

Laadukas Kraftform Plus -ruuvitaltta Weralta.

TORX PLUS® -profiili: Verrattuna tavalliseen TORX® profiiliin vääntömomentin ruuvinkantaan välittävät sakarat ovat ellipsin muotoisia eivätkä pyöreitä. Näin ruuvauksessa käytetty voima jakautuu tavallista suuremmalle pinnalle. Ruuvaukseen voidaan käyttää korkeita vääntömomenteja, ja ruuvien ja työkalun käyttöikä on tavallista korkeampi.

Kraftform-monikomponenttikahva nopeaan ja miellyttävään työskentelyyn. Kraftform Plus: Kovat tartunta-alueet takaavat suuren työskentelynopeuden, kun taas pehmeät tartunta-alueet takaavat korkean vääntömomentin voimansiirron. Weran Black Point -kärki tarjoaa erittäin suuren tarkkuuden ja optimoidun korroosiosuojan. Kuusikulmainen kierimisenesto estää työkalua vierimästä pois työtasolta. Merkintä kahvassa helpottaa työkalun löytämistä ja lajittelua.

367 TORX PLUS® -ruuvitaltta



| Code | EAN | | mm | mm | mm | mm | |
|-------------|--------|-------|-----|-----|-----|---------|---|
| 05028029001 | 041555 | 5 IP | 60 | 70 | 3,5 | 2 3/8" | 5 |
| 05028030001 | 040091 | 6 IP | 60 | 70 | 3,5 | 2 3/8" | 5 |
| 05028031001 | 040107 | 7 IP | 60 | 70 | 3,5 | 2 3/8" | 5 |
| 05028032001 | 040114 | 8 IP | 60 | 70 | 3,5 | 2 3/8" | 5 |
| 05028033001 | 040121 | 9 IP | 60 | 81 | 4,0 | 2 3/8" | 5 |
| 05028034001 | 040138 | 10 IP | 80 | 81 | 4,0 | 3 1/8" | 5 |
| 05028035001 | 040145 | 15 IP | 80 | 98 | 4,0 | 3 1/8" | 5 |
| 05028036001 | 040152 | 20 IP | 100 | 98 | 4,5 | 4" | 5 |
| 05028037001 | 040169 | 25 IP | 100 | 105 | 5,0 | 4" | 5 |
| 05028038001 | 040176 | 30 IP | 115 | 105 | 6,0 | 4 9/16" | 5 |

368 Neliökoloruuvitaltta

Laadukas Kraftform Plus -ruuvitaltta neliökoloruuveille.

Värikoodausjärjestelmän avulla käyttäjä löytää ja tunnistaa tarvittavan työkalun nopeasti. Kraftform-monikomponenttikahva nopeaan ja miellyttävään työskentelyyn.

Weran Black Point -kärki tarjoaa erittäin suuren tarkkuuden ja optimoidun korroosiosuojan. Kuusikulmainen kierimisenesto estää työkalua vierimästä pois paikoiltaan.

Merkintä kahvassa helpottaa työkalun löytämistä ja lajittelua.

368 Neliökoloruuvitaltta



| Code | EAN | | mm | mm | mm | mm | |
|-------------|--------|------|-----|-----|-----|--------|---|
| 05117680001 | 028723 | # 00 | 60 | 81 | 3,5 | 2 3/8" | 5 |
| 05117681001 | 028730 | # 0 | 60 | 81 | 4,0 | 2 3/8" | 5 |
| 05117682001 | 028747 | # 1 | 80 | 98 | 4,5 | 3 1/8" | 5 |
| 05117683001 | 028754 | # 1 | 200 | 98 | 4,5 | 8" | 5 |
| 05117684001 | 028761 | # 2 | 100 | 105 | 6,0 | 4" | 5 |
| 05117685001 | 028778 | # 2 | 200 | 105 | 6,0 | 8" | 5 |
| 05117691001 | 040916 | # 2 | 300 | 105 | 6,0 | 12" | 2 |
| 05117686001 | 028785 | # 3 | 150 | 112 | 8,0 | 6" | 5 |
| 05117687001 | 028792 | # 4 | 200 | 112 | 8,0 | 8" | 5 |

368 SB Neliökoloruuvitaltta

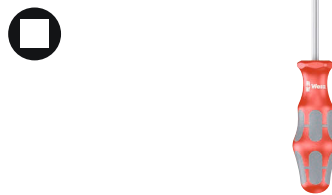

| Code | EAN | | | |
|-------------|--------|-----|------------|---|
| 05100070001 | 181404 | 368 | 1x # 1x80 | 5 |
| 05100071001 | 181428 | 368 | 1x # 2x100 | 5 |
| 05100072001 | 181435 | 368 | 1x # 3x150 | 5 |

338 Riviliittimen avaustyökalu

- Erikoistyökalu kosketinjousien lukituksen avaamiseen sähkötekniisissä johdinliittimissä
- Taivutetun kärjen ansiosta on mahdollista käsitellä myös riviliittimiä, joihin ei päästä käsiksi normaalilla ruuvitaltalla
- Sopii jousiliittimille, joissa johdinpoikkipinta on enintään 1,5 mm² tai 2,5–4,0 mm²

338 Riviliittimen avaustyökalu



| | EAN | | | | | | | |
|-------------|---------|-----|-----|----|----|-----|-------|----|
| Code | 4013288 | mm | mm | mm | mm | mm | | |
| 05008101001 | 225641 | 0,4 | 2,5 | 81 | 81 | 2,5 | 3/32" | 10 |
| 05008102001 | 225788 | 0,6 | 3,5 | 81 | 81 | 3,5 | 9/64" | 10 |

391 Letkunkiristinruuvitaltta

- Letkunkiristinruuvitaltta kuusiokantaruuveille
- Taipuisalla varrella

391 Letkunkiristinruuvitaltta



| | EAN | | | | | | |
|-------------|---------|----|-----|----|---------|--|---|
| Code | 4013288 | mm | mm | mm | mm | | |
| 05028148001 | 004703 | 6 | 167 | 98 | 6 9/16" | | 5 |
| 05028150001 | 004710 | 7 | 167 | 98 | 6 9/16" | | 5 |
| 05028152001 | 004727 | 8 | 167 | 98 | 6 9/16" | | 5 |

395 Hylsyruuvitaltta

- Hylsyruuvitaltta kuusiokantaruuveille

395 Hylsyruuvitaltta



| | EAN | | | | | | |
|-------------|---------|------|-----|-----|------|----|---|
| Code | 4013288 | mm | mm | mm | mm | | |
| 05028205001 | 004734 | 3,0 | 125 | 98 | 5,0 | 5" | 5 |
| 05028210001 | 004741 | 3,5 | 125 | 98 | 6,1 | 5" | 5 |
| 05028215001 | 004758 | 4,0 | 125 | 98 | 6,9 | 5" | 5 |
| 05028220001 | 004765 | 4,5 | 125 | 98 | 7,1 | 5" | 5 |
| 05028225001 | 004772 | 5,0 | 125 | 98 | 8,1 | 5" | 5 |
| 05028230001 | 004789 | 5,5 | 125 | 98 | 8,1 | 5" | 5 |
| 05029405001 | 004796 | 6,0 | 125 | 98 | 9,1 | 5" | 5 |
| 05029410001 | 004802 | 7,0 | 125 | 105 | 11,0 | 5" | 5 |
| 05029415001 | 004819 | 8,0 | 125 | 105 | 12,1 | 5" | 5 |
| 05029420001 | 004826 | 9,0 | 125 | 105 | 13,1 | 5" | 5 |
| 05029425001 | 004833 | 10,0 | 125 | 112 | 14,1 | 5" | 5 |
| 05029430001 | 004840 | 11,0 | 125 | 112 | 16,0 | 5" | 5 |
| 05029435001 | 004857 | 12,0 | 125 | 112 | 17,1 | 5" | 5 |
| 05029440001 | 004864 | 13,0 | 125 | 112 | 18,1 | 5" | 5 |
| 05029445001 | 004871 | 14,0 | 125 | 112 | 19,1 | 5" | 5 |
| 05029450001 | 004888 | 15,0 | 125 | 112 | 21,0 | 5" | 5 |

395 HO Hylsyruuvitaltta

Laadukas Weran onttovirtainen hylsyruuvitaltta. Ontto varsi kierretankojen ruuvaamiseen. Kierretanko voi nousta mutterin läpi ruuvitaltan onttoon varteen. Kraftform-monikomponenttipistoolikahva nopeaan työskentelyyn ja erityisen ergonomiseen ruuvaamiseen.

Kraftform Plus: Kovat tartunta-alueet takaavat suuren työskentelynopeuden, kun taas pehmeät tartunta-alueet takaavat korkean vääntömomentin voimansiirron. Kuusikantainen kierimisenesto estää työkalua vierimästä pois. Merkintä kahvassa helpottaa työkalun löytämistä ja lajittelua. Kuusiokantaruuveille.

- Hylsyruuvitaltta kuusiokantaruuveille
- Ontto varsi ulkoneville kierretangoille, Nicromatt

395 HO Hylsyruuvitaltta



| | EAN | | | | | | | |
|-------------|---------|------|--------|----|-----|------|----------|---|
| Code | 4013288 | mm | | mm | mm | mm | | |
| 05029460001 | 108296 | 5,0 | | 90 | 98 | 7,2 | 3 35/64" | 5 |
| 05029461001 | 108302 | 5,5 | | 90 | 98 | 7,2 | 3 35/64" | 5 |
| 05029462001 | 108319 | 6,0 | | 90 | 98 | 7,2 | 3 35/64" | 5 |
| 05029463001 | 108326 | 7,0 | | 90 | 105 | 7,2 | 3 35/64" | 5 |
| 05029464001 | 108333 | 8,0 | | 90 | 105 | 9,3 | 3 35/64" | 5 |
| 05029465001 | 108340 | 10,0 | | 90 | 112 | 9,3 | 3 35/64" | 5 |
| 05029466001 | 108357 | 13,0 | | 90 | 112 | 11,0 | 3 35/64" | 5 |
| 05029501001 | 110503 | | 3/16" | 90 | 98 | 7,2 | 3 35/64" | 5 |
| 05029502001 | 110510 | | 1/4" | 90 | 98 | 7,2 | 3 35/64" | 5 |
| 05029503001 | 110527 | | 5/16" | 90 | 105 | 9,3 | 3 35/64" | 5 |
| 05029504001 | 110534 | | 11/32" | 90 | 105 | 9,3 | 3 35/64" | 5 |
| 05029505001 | 110541 | | 3/8" | 90 | 112 | 9,3 | 3 35/64" | 5 |
| 05029506001 | 110558 | | 7/16" | 90 | 112 | 11,0 | 3 35/64" | 5 |
| 05029507001 | 110565 | | 1/2" | 90 | 112 | 11,0 | 3 35/64" | 5 |

Take it easy -värikoodausjärjestelmä – tarvittavan työkalun helppoon ja nopeaan löytämiseen

Bits-kärjet: Take it easy

Zyklop-hylsy: Take it easy

L-avain: Take it easy

Joker: Take it easy

Erityisen pieni lyhytteräinen ruuvitaltta vaikeasti saavutettavissa oleville alueille. Kaksikomponenttisen Kraftform-kahvan käytännöllinen kovan ja pehmeän alueen yhdistelmä mahdollistaa hyvän tartunnan ja tarkan työskentelyn.

Terissä on käytössä kaikki Weran bits-tekniikan edut. Terien erityinen pinnoite takaa korkean korroosiosuojan ja optimaalisen sopivuuden ruuviin.

Kuusikantainen kierimisenesto estää työkalua vierimästä pois paikoiltaan.

- Lyhyt kompakti muoto sopii ahtaisiin paikkoihin
- Ergonominen kaksikomponenttinen Kraftform-kahva tarkkaan työhön
- Terät, joilla on Weran bits-tekniikan edut
- Kuusikantainen kierimisenesto estää työkalua vierimästä pois
- Take it easy -värikoodausjärjestelmä: Värikoodit profiilien ja koon mukaan

335 Stubby/kaasutinruuvitaltta



| | EAN | | | | | | | |
|-------------|---------|-----|-----|------|----|-----|-------|---|
| Code | 4013288 | mm | mm | mm | mm | mm | | |
| 05008840001 | 212115 | 0,6 | 3,5 | 24,5 | 54 | 3,5 | 9/64" | 5 |
| 05008841001 | 212122 | 0,8 | 4,0 | 24,5 | 54 | 4,0 | 5/32" | 5 |
| 05008842001 | 212139 | 1,0 | 5,5 | 24,5 | 54 | 5,5 | 7/32" | 5 |
| 05008843001 | 212146 | 1,2 | 6,5 | 24,5 | 54 | 6,5 | 1/4" | 5 |
| 05008844001 | 212153 | 1,2 | 7,0 | 24,5 | 54 | 8,0 | 5/16" | 5 |

350 PH Ristipäinen Stubby/kaasutinruuvitaltta



| | EAN | + | mm | mm | mm | mm | |
|-------------|---------|------|----|----|-----|----|---|
| Code | 4013288 | | | | | | |
| 05008850001 | 212160 | PH 1 | 25 | 54 | 4,2 | 1" | 5 |
| 05008851001 | 212177 | PH 2 | 25 | 54 | 5,2 | 1" | 5 |
| 05008852001 | 212184 | PH 3 | 25 | 54 | 6,2 | 1" | 5 |

355 PZ Ristipäinen Stubby/kaasutinruuvitaltta



| | EAN | * | mm | mm | mm | mm | |
|-------------|---------|------|----|----|-----|----|---|
| Code | 4013288 | | | | | | |
| 05008853001 | 212191 | PZ 1 | 25 | 54 | 4,5 | 1" | 5 |
| 05008854001 | 212207 | PZ 2 | 25 | 54 | 6,0 | 1" | 5 |
| 05008855001 | 212214 | PZ 3 | 25 | 54 | 8,0 | 1" | 5 |

367 TORX® Stubby -ruuvitaltta



| | EAN | * | mm | mm | mm | mm | |
|-------------|---------|-------|----|----|-----|----|---|
| Code | 4013288 | | | | | | |
| 05008856001 | 212245 | TX 10 | 25 | 54 | 3,4 | 1" | 5 |
| 05008857001 | 212252 | TX 15 | 25 | 54 | 3,7 | 1" | 5 |
| 05008858001 | 212269 | TX 20 | 25 | 54 | 4,0 | 1" | 5 |
| 05008859001 | 212276 | TX 25 | 25 | 54 | 4,5 | 1" | 5 |
| 05008860001 | 212283 | TX 27 | 25 | 54 | 5,1 | 1" | 5 |
| 05008861001 | 212290 | TX 30 | 25 | 54 | 5,6 | 1" | 5 |
| 05008862001 | 212306 | TX 40 | 25 | 54 | - | 1" | 5 |

368 Stubby-ruuvitaltta neliökoloruuvitalle

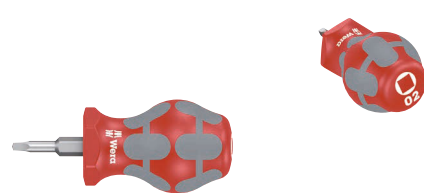

| | EAN | | mm | mm | mm | mm | |
|-------------|---------|------|----|----|-----|----|---|
| Code | 4013288 | | | | | | |
| 05008863001 | 212313 | # 01 | 25 | 54 | 4,2 | 1" | 5 |
| 05008864001 | 212320 | # 02 | 25 | 54 | 4,2 | 1" | 5 |

9650 Magneettillista Kraffform-ruuvitalttasarja

Kraffform-ruuvitalttasarja, 9-osainen, pidikelistassa. Monikäyttöinen ruuvitalttasarja. Kraffform Plus -kahva takaa miellyttävän ergonomisen työskentelyn ja estää rakkuloiden ja kovettumien syntymisen. Kovat tartunta-alueet takaavat suuren työskentelynopeuden, kun taas pehmeät tartunta-alueet varmistavat korkean vääntömomentin siirron.

932 A, jossa kahvan läpi kulkeva kuusikulmainen terä ja iskuhattu; 350, 355 ja 335 Lasertip-kärjellä: Weran Lasertip-ruuvitalttojen kärki on mikroskooppisesti karhennettu lasersäteellä. Tämä karkea pinta puree ruuvinkantaan. Tahatonta poisluiskahtamista ei enää pääse tapahtumaan. 160 IS, joka on VDE-eristetty ja varustettu Lasertip-kärjellä.

Take it easy -värikoodausjärjestelmä, jossa värikoodit profiilien mukaan ja kokomerkinä – tarvittavan työkalun helppoon ja nopeaan löytämiseen. Listassa olevat kiinnittimet varmistavat työkalujen täydellisen paikallaan pysymisen. Lista pysyy vahvan magneetin ansiosta varmasti metallipinoilla. Vaihtoehtoisesti lista voidaan myös ruuvata kiinni seinään.

- Oikea työkalu jokaiseen käyttökohteeseen - Allround-Set ruuvitalttasarja
- Listassa olevat kiinnittimet varmistavat työkalujen täydellisen paikallaan pysymisen
- Lista pysyy vahvan magneetin ansiosta varmasti metallipinoilla. Vaihtoehtoisesti lista voidaan myös ruuvata kiinni seinään

9650 Magneettillista Kraffform-ruuvitalttasarja



| Code | EAN | | |
|-------------|--------|---|---|
| 05051012001 | 228970 | | 1 |
| | | <ul style="list-style-type: none"> ● 932 A 1x 1,0x5,5x100; 1x 1,2x7,0x125 ● 350 1x PH 2x100 ● 355 1x PZ 1x80; 1x PZ 2x100 ● 367 TORX® 1x TX 20x100; 1x TX 25x100 ● 335 1x 0,8x4,0x100 ● 160 IS VDE 1x 0,6x3,5x100 ● 9611 1x 30,0x400,0 | |

Kraftform Big Pack 300

- Ruuvitaltoja ura- ja ristipääruuveille Phillips ja Pozidriv ja TORX®

Kraftform Big Pack 300



| Code | EAN | | |
|-------------|-------------------|---|---|
| 05105630001 | 4013288 163622 | | 1 |
| | | + 350 PH 1x PH 1x80; 1x PH 2x100; 1x PH 3x150 | |
| | | + 355 PZ 1x PZ 1x80; 1x PZ 2x100; 1x PZ 3x150 | |
| | | T 367 TORX® 1x TX 10x80; 1x TX 15x80; 1x TX 20x100; 1x TX 25x100; 1x TX 30x115 | |
| | | - 334 1x 1,2x6,5x150 | |
| | | - 335 1x 0,6x3,5x100 ¹⁾ ; 1x 0,8x4,0x100 | |
| | | Rack 2x 190,0x50,0 | |

¹⁾ ei Lasertip-kärkeä

Kraftform XXL

- Oikea työkalu jokaiseen käyttökohteeseen - Allround-Set ruuvitalttasarja

Kraftform XXL



| Code | EAN | | |
|-------------|-------------------|--|---|
| 05051010001 | 4013288 139092 | | 1 |
| | | + 350 PH 1x PH 1x80; 1x PH 2x100 | |
| | | + 355 PZ 1x PZ 1x80; 1x PZ 2x100 | |
| | | - 932 A 1x 1,0x5,5x100; 1x 1,2x7,0x125 | |
| | | - 334 1x 1,2x6,5x150 | |
| | | - 335 1x 0,8x4,0x100; 1x 1,0x5,5x125 | |
| | | - 160 i VDE 1x 0,4x2,5x80 ¹⁾ ; 1x 0,6x3,5x100 ¹⁾ | |
| | | - 247 1x 0,5x3,0x70 | |
| | | Rack 2x 190,0x50,0 | |

¹⁾ ei Lasertip-kärkeä

²⁾ Tuote ei ole saatavilla Yhdysvalloissa ja Kanadassa.

Kraftform XXL 2



| Code | EAN | | |
|-------------|-------------------|---|--|
| 05051011001 | 4013288 144225 | | 1 |
| | | + | 350 PH 1x PH 2x100 |
| | | + | 355 PZ 1x PZ 1x80; 1x PZ 2x100 |
| | | ● | 932 A 1x 1,0x5,5x100; 1x 1,2x7,0x125 |
| | | ● | 335 1x 0,8x4,0x100 |
| | | ⊕ | 367 TORX® 1x TX 15x80; 1x TX 20x100; 1x TX 25x100 |
| | | ● | 160 i VDE 1x 0,4x2,5x80 ¹⁾ ; 1x 0,6x3,5x100 ¹⁾ |
| | | ● | 247 1x 0,5x3,0x70 |
| | | | Rack 2x 190,0x50,0 |

¹⁾ ei Lasertip-kärkeä

²⁾ Tuote ei ole saatavilla Yhdysvalloissa ja Kanadassa.

Kraftform XXL 3



| Code | EAN | | |
|-------------|-------------------|---|--|
| 05347106001 | 4013288 182388 | | 1 |
| | | ● | 932 A 1x 1,0x5,5x100; 1x 1,2x7,0x125 |
| | | + | 350 PH 1x PH 1x80; 1x PH 2x100 |
| | | ● | 334 1x 1,2x6,5x150 |
| | | ● | 335 1x 0,8x4,0x100; 1x 1,0x5,5x125 |
| | | ○ | 368 1x # 1x80; 1x # 2x100 |
| | | ● | 160 i VDE 1x 0,4x2,5x80 ¹⁾ ; 1x 0,6x3,5x100 ¹⁾ |
| | | | Rack 2x 190,0x50,0 |

¹⁾ ei Lasertip-kärkeä

Kraftform 2go 300

11 Kraftform -ruuvitalttaa, joissa Take it Easy -värikoodausjärjestelmä, työkalulaukussa Wera 2go 4. Vapaasti säädettävä tilanjakaja.

- Soveltuu Wera 2go -järjestelmään telakointiin

Kraftform 2go 300



| Code | EAN | | |
|-------------|-------------------|---|--|
| 05004313001 | 4013288 187833 | | 1 |
| | | | Wera 2go 4 1x 165,0x165,0x105,0 |
| | | + | 350 PH 1x PH 1x80; 1x PH 2x100 |
| | | ⊕ | 355 PZ 1x PZ 1x80; 1x PZ 2x100 |
| | | ⊕ | 367 TORX® 1x TX 10x80; 1x TX 15x80; 1x TX 20x100; 1x TX 25x100; 1x TX 30x115 |
| | | ● | 334 SK 1x 0,8x4,5x90; 1x 1,2x7,0x125 |
| | | | K120 1x 50,0x120,0 |

334 SK/6 Rack Ruuvitaltatarja Kraftform Plus Lasertip + teline

- Kuusikulmainen terä ja työkalusovitin korkeiden vääntömomenttien siirtämiseen

334 SK/6 Rack Ruuvitaltatarja Kraftform Plus Lasertip + teline



| Code | EAN | | |
|-------------|-------------------|---|--|
| 05007680001 | 4013288 111418 | | 1 |
| | | + | 350 SK PH 1x PH 1x80; 1x PH 2x100 |
| | | ● | 334 SK 1x 0,6x3,5x75 ¹⁾ ; 1x 0,8x4,0x90; 1x 1,0x5,5x100; 1x 1,2x6,5x125 |

¹⁾ ei Lasertip-kärkeä

334/6 Rack Ruuvitalttasarja Krafftform Plus Lasertip + teline



| Code | EAN | | |
|-------------|-------------------|---|---|
| 05105650001 | 4013288 003133 | | 1 |
| | | + | 350 PH 1x PH 1x80; 1x PH 2x100 |
| | | - | 334 1x 1,2x6,5x150 |
| | | - | 335 1x 0,5x3,0x80 ¹⁾ ; 1x 0,8x4,0x100; 1x 1,0x5,5x125 |

¹⁾ei Lasertip-kärkeä

334/355 SK/6 Rack Ruuvitalttasarja Krafftform Plus Lasertip + teline

- Kuusikulmainen terä ja työkalusovitin korkeiden vääntömomenttien siirtämiseen

334/355 SK/6 Rack Ruuvitalttasarja Krafftform Plus Lasertip + teline



| Code | EAN | | |
|-------------|-------------------|---|---|
| 05007681001 | 4013288 111425 | | 1 |
| | | + | 355 SK PZ 1x PZ 1x80; 1x PZ 2x100 |
| | | - | 334 SK 1x 0,6x3,5x75 ¹⁾ ; 1x 0,8x4,0x90; 1x 1,0x5,5x100; 1x 1,2x6,5x125 |

¹⁾ei Lasertip-kärkeä

334/355/6 Rack Ruuvitalttasarja Krafftform Plus Lasertip + teline



| Code | EAN | | |
|-------------|-------------------|---|---|
| 05105656001 | 4013288 003140 | | 1 |
| | | + | 355 PZ 1x PZ 1x80; 1x PZ 2x100 |
| | | - | 334 1x 1,2x6,5x150 |
| | | - | 335 1x 0,5x3,0x80 ¹⁾ ; 1x 0,8x4,0x100; 1x 1,0x5,5x125 |

¹⁾ei Lasertip-kärkeä

335/350/355/6 Ruuvitalttasarja Krafftform Plus Lasertip + teline



| Code | EAN | | |
|-------------|-------------------|---|--|
| 05105622001 | 4013288 041616 | | 1 |
| | | + | 350 PH 1x PH 1x80; 1x PH 2x100 |
| | | + | 355 PZ 1x PZ 1x80; 1x PZ 2x100 |
| | | - | 335 1x 0,8x4,0x100; 1x 1,0x5,5x125 |

335/350/355/3 Ruuvitalttasarja Kraftform Plus, jossa 300 mm:n pituiset terät

- Erittäin pitkä terä myös syvällä tehtäviin töihin

335/350/355/3 Ruuvitalttasarja Kraftform Plus, jossa 300 mm:n pituiset terät

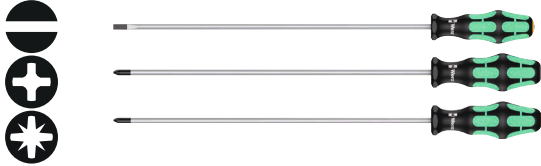

| Code | EAN | | |
|-------------|--------|-------------------------------------|---|
| 05347735002 | 120991 | | 1 |
| | | 335 1x 1,0x5,5x300 ¹⁾ | |
| | | 350 PH 1x PH 2x300 ¹⁾ | |
| | | 355 PZ 1x PZ 2x300 ¹⁾ | |

¹⁾ei Lasertip-kärkeä

335/350/355/4 Ruuvitalttasarja Kraftform Plus Lasertip, jossa 200 mm:n pituiset terät

- Erittäin pitkä terä myös syvällä tehtäviin töihin

335/350/355/4 Ruuvitalttasarja Kraftform Plus Lasertip, jossa 200 mm:n pituiset terät



| Code | EAN | | |
|-------------|--------|------------------------------------|---|
| 05347736002 | 117397 | | 1 |
| | | 350 PH 1x PH 2x200 | |
| | | 355 PZ 1x PZ 1x200; 1x PZ 2x200 | |
| | | 335 1x 1,0x5,5x200 | |

335/350/367/7 Rack Ruuvitalttasarja Kraftform Plus Lasertip + teline



| Code | EAN | | |
|-------------|--------|--|---|
| 05320540001 | 094704 | | 1 |
| | | 350 PH 1x PH 2x100 | |
| | | 355 PZ 1x PZ 1x80; 1x PZ 2x100 | |
| | | 335 1x 0,8x4,0x100 | |
| | | 367 TORX® 1x TX 15x80; 1x TX 20x100; 1x TX 25x100 | |

367/7 TORX® HF Kraftform Plus -ruuvitalttasarja, jossa pitotoiminto + teline

- Pitotoiminnolla TORX® ruuveille, Nicromatt

367/7 TORX® HF Kraftform Plus -ruuvitalttasarja, jossa pitotoiminto + teline



| Code | EAN | | |
|-------------|--------|--|---|
| 05223161001 | 118226 | | 1 |
| | | 367 TORX® HF 1x TX 8x60; 1x TX 10x80; 1x TX 15x80; 1x TX 20x100; 1x TX 25x100; 1x TX 27x115; 1x TX 30x115 | |

367/6 TORX® HF Krafftform Plus -ruuvitalttasarja, jossa pitotoiminto + teline



| | | | | |
|-------------|--------|---------|---|---|
| Code | | EAN | | |
| | | 4013288 | | |
| 05028059001 | 100764 | | | 1 |
| | | | 367 TORX® HF 1x TX 10x80; 1x TX 15x80; 1x TX 20x100; 1x TX 25x100; 1x TX 30x115; 1x TX 40x130 | |

367/4 TORX® HF Krafftform Plus -ruuvitalttasarja, jossa pitotoiminto, mukana 300 mm:n pituiset terät

- Ruuvitaltta TORX® ruuveille pitotoiminnolla ja erittäin pitkällä 300 mm:n terällä

367/4 TORX® HF Krafftform Plus -ruuvitalttasarja, jossa pitotoiminto, mukana 300 mm:n pituiset terät

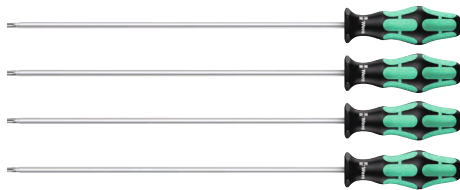

| | | | | |
|-------------|--------|---------|---|---|
| Code | | EAN | | |
| | | 4013288 | | |
| 05028074001 | 138378 | | | 1 |
| | | | 367 TORX® HF 1x TX 20x300; 1x TX 25x300; 1x TX 27x300; 1x TX 30x300 | |

367/6 TORX® -ruuvitalttasarja Krafftform Plus TORX® + teline



| | | | | |
|-------------|--------|---------|--|---|
| Code | | EAN | | |
| | | 4013288 | | |
| 05028062001 | 028891 | | | 1 |
| | | | 367 TORX® 1x TX 10x80; 1x TX 15x80; 1x TX 20x100; 1x TX 25x100; 1x TX 30x115; 1x TX 40x130 | |

334/368/6 Ruuvitalttasarja + teline



| | | | | |
|-------------|--------|---------|-----------------------------------|---|
| Code | | EAN | | |
| | | 4013288 | | |
| 05347778001 | 122735 | | | 1 |
| | | | 350 PH 1x PH 1x80; 1x PH 2x100 | |
| | | | 334 1x 1,2x6,5x150 | |
| | | | 335 1x 0,8x4,0x100 | |
| | | | 368 1x # 1x80; 1x # 2x100 | |

367/6 TORX® B0 Kraftform Plus TORX® B0 -ruuvitalttasarja + teline

- Ruuvitaltta TORX® ruuveille, joissa turvatappi

367/6 TORX® B0 Kraftform Plus TORX® B0 -ruuvitalttasarja + teline



| Code | EAN | | |
|-------------|-------------------|---|---|
| 05138250001 | 4013288 028907 | | 1 |
| | | ♻️ 367 TORX® B0 1x TX 10x80; 1x TX 15x80; 1x TX 20x100; 1x TX 25x100; 1x TX 30x115; 1x TX 40x130 | |

338/2 Riviliittimien avaustyökalusarja

Sarjassa 2 avaustyökalua jousiliittimille. Taivutettujen terien ansiosta työkaluilla voidaan käsitellä hyvin myös jakokeskusten jousiliittimiä, joihin ei pääse käsiksi suoralla terällä.

Terä pysyy kiinni liittimessä, jolloin molemmat kädet jäävät vapaiksi kaapelin sisään asettamista varten. Kraftform-monikomponenttikahva nopeaan ja miellyttävään työskentelyyn.

- Erikoistyökalu kosketinjousien lukituksen avaamiseen sähköteknisissä johdinliittimissä
- Taivutetun kärjen ansiosta on mahdollista käsitellä myös riviliittimiä, joihin ei päästä käsiksi normaalilla ruuvitaltalla
- Sopii jousiliittimille, joissa johdinpoikkipinta on enintään 1,5 mm² tai 2,5–4,0 mm²

338/2 Riviliittimien avaustyökalusarja



| Code | EAN | | |
|-------------|-------------------|--|---|
| 05008100001 | 4013288 225658 | | 1 |
| | | ● 338 1x 0,4x2,5x81; 1x 0,6x3,5x81 | |

395 H0/7 SM Hylsyruuvitalttasarja

- Hylsyruuvitaltta kuusiokantaruuveille
- Ontto varsi ulkoneville kierretangoille, Nicromatt

395 H0/7 SM Hylsyruuvitalttasarja



| Code | EAN | | |
|-------------|-------------------|---|---|
| 05029510001 | 4013288 111432 | | 1 |
| | | ● 395 H0 1x 5,0x90; 1x 5,5x90; 1x 6,0x90; 1x 7,0x90; 1x 8,0x90; 1x 10,0x90; 1x 13,0x90 | |

395 H0/3 Putkimiehen hylsyruuvitalttasarja, putkityöt

- Hylsyruuvitaltta kuusiokantaruuveille, Nicromatt
- Ontto varsi ulkoneville kierretangoille, soveltuu erityisesti tiskipöytien sekoitushanojen asentamiseen/purkamiseen

395 H0/3 Putkimiehen hylsyruuvitalttasarja, putkityöt



| Code | EAN | | |
|-------------|-------------------|--|---|
| 05134275001 | 4013288 207616 | | 1 |
| | | ● 395 H0 1x 10,0x90; 1x 13,0x90; 1x 7/16"x90 | |

391/3 Letkunkiristin ruuvitalttasarja

- Taipuisalla varrella

391/3 Letkunkiristin ruuvitalttasarja



| | | | | |
|-------------|--|--------|------------------------------|---|
| Code | | EAN | | |
| 05135311001 | | 169860 | | 1 |
| | | | 391 | |
| | | | 1x 6x167; 1x 7x167; 1x 8x167 | |

Stubby Set 1 -ruuvitalttasarja

Eriyisen pienet ruuvitaltat vaikeasti saavutettavissa oleville alueille. Kaksikomponenttisen Kraftform-kahvan käytännöllinen kovan ja pehmeän alueen yhdistelmä mahdollistaa hyvän tartunnan ja tarkan työskentelyn.

Terissä on käytössä kaikki Weran bits-tekniikan edut. Terien erityinen pinnoite takaa korkean korroosiosuojan ja optimaalisen sopivuuden ruuviin.

Kuusikantainen kierimisenesto estää työkalua vierimästä pois paikoiltaan.

- Lyhyt kompakti muoto sopii ahtaisiin paikkoihin
- Ergonominen kaksikomponenttinen Kraftform-kahva tarkkaan työhön
- Terät, joilla on Weran bits-tekniikan edut
- Kuusikantainen kierimisenesto estää työkalua vierimästä pois
- Take it easy -värikoodausjärjestelmä: Värikoodit profiiliin ja koon mukaan

Stubby Set 1 -ruuvitalttasarja

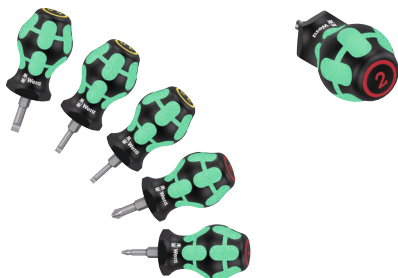

| | | | | |
|-------------|--|--------|---|---|
| Code | | EAN | | |
| 05008870001 | | 212337 | | 1 |
| | | | 335 Stubby | |
| | | | 1x 0,6x3,5x24,5; 1x 0,8x4,0x24,5; 1x 1,0x5,5x24,5 | |
| | | | 350 PH Stubby | |
| | | | 1x PH 1x25; 1x PH 2x25 | |

Stubby Set 2 -ruuvitalttasarja

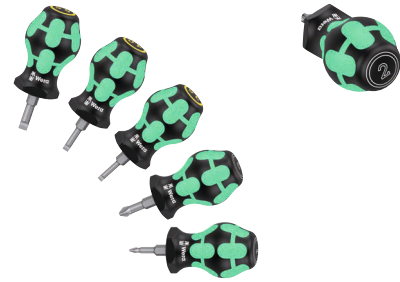

| | | | | |
|-------------|--|--------|---|---|
| Code | | EAN | | |
| 05008871001 | | 212344 | | 1 |
| | | | 335 Stubby | |
| | | | 1x 0,6x3,5x24,5; 1x 0,8x4,0x24,5; 1x 1,0x5,5x24,5 | |
| | | | 355 PZ Stubby | |
| | | | 1x PZ 1x25; 1x PZ 2x25 | |

Stubby Set 3 -ruuvitalttasarja

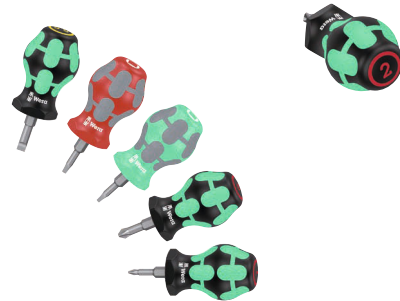

| | | | | |
|-------------|--|--------|------------------------|---|
| Code | | EAN | | |
| 05008872001 | | 214096 | | 1 |
| | | | 350 PH Stubby | |
| | | | 1x PH 1x25; 1x PH 2x25 | |
| | | | 335 Stubby | |
| | | | 1x 1,0x5,5x24,5 | |
| | | | 368 Stubby | |
| | | | 1x # 01x25; 1x # 02x25 | |

Stubby Set TX 1 TORX® -ruuvitalttasarja

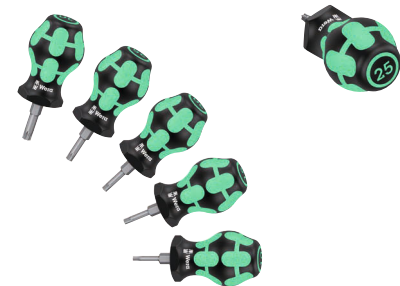

| | | | | |
|-------------|--|--------|---|---|
| Code | | EAN | | |
| 05008876001 | | 212351 | | 1 |
| | | | 367 TORX® Stubby | |
| | | | 1x TX 10x25; 1x TX 15x25; 1x TX 20x25; 1x TX 25x25; 1x TX 30x25 | |

Bicycle Big Pack 1



| Code | EAN | | |
|-------------|--------|--|---|
| 05004190001 | 220745 | | 1 |
| | | 354 Hex-Plus 1x 2,0x75; 1x 2,5x75 | |
| | | 454 HF 1x 3x100; 1x 4x150; 1x 5x150; 1x 6x200; 1x 8x200 | |
| | | 367 TORX® 1x TX 10x80 | |
| | | 467 TORX® HF 1x TX 20x100; 1x TX 25x200 | |
| | | 932 A 1x 1,0x5,5x100; 1x 1,2x7,0x125 | |
| | | 350 PH 1x PH 1x80; 1x PH 2x100 | |

1267 A TORX® -lippuvain

Weran laadukas lippuvain sisä TORX® ruuveille. Suurien vääntömomenttien siirto pienillä ruuveilla. Soveltuu erityisesti kääntöteräpalojen vaihtamiseen. BlackLaser-pintakäsittely tarjoaa erinomaisen pintasuojan, myös korroosiota vastaan, ja pidentää käyttöikä. Monikomponenttikahva takaa erityisen hyvän otteen.

- TORX® lippuvain TORX® ruuveille
- Monikomponenttikahva
- Pyöreä BlackLaser-terä takaa erinomaisen pintasuojan ja pitkän käyttöiän.
- Korkea korroosiosuoja
- Suurien vääntömomenttien siirto pienillä ruuveilla

1267 A TORX® -lippuvain



| Code | EAN | | | | | | |
|-------------|--------|-------|----|------|-----|----------|----|
| 05026350001 | 093516 | TX 6 | 33 | 62,0 | 3,0 | 1 19/64" | 10 |
| 05026351001 | 093523 | TX 7 | 33 | 62,0 | 3,0 | 1 19/64" | 10 |
| 05026352001 | 093530 | TX 8 | 40 | 69,0 | 3,0 | 1 37/64" | 10 |
| 05026353001 | 093547 | TX 9 | 40 | 69,0 | 3,0 | 1 37/64" | 10 |
| 05026354001 | 093554 | TX 10 | 40 | 69,0 | 3,0 | 1 37/64" | 10 |

1267 A TORX PLUS® -lippuvain



| Code | EAN | | | | | | |
|-------------|--------|------|----|------|-----|----------|----|
| 05026360001 | 093561 | 6 IP | 33 | 62,0 | 3,0 | 1 19/64" | 10 |
| 05026361001 | 093578 | 7 IP | 33 | 62,0 | 3,0 | 1 19/64" | 10 |
| 05026363001 | 093608 | 9 IP | 40 | 69,0 | 3,0 | 1 37/64" | 10 |

1267 B TORX® -yhdistelmälippuvain

Laadukas Weran lippuvain yhdistelmäprofiililla TORX- ja kuusiokoloruuveille. Suurien vääntömomenttien siirto pienillä ruuveilla. Soveltuu erityisesti kääntöteräpalojen vaihtamiseen. BlackLaser-pintakäsittely tarjoaa erinomaisen pintasuojan, myös korroosiota vastaan, ja pidentää käyttöikä. Monikomponenttikahva takaa erityisen hyvän otteen.

1267 B TORX® -yhdistelmälippuvain



| Code | EAN | | | | | | |
|-------------|--------|-------|-----|----|------|----------|----|
| 05026372001 | 093639 | TX 15 | 3,5 | 47 | 86,0 | 1 27/32" | 10 |
| 05026373001 | 093707 | TX 15 | 4 | 47 | 86,0 | 1 27/32" | 10 |
| 05026374001 | 093646 | TX 20 | 4 | 47 | 86,0 | 1 27/32" | 10 |

1267 B TORX PLUS® -yhdistelmälippuvain



| Code | EAN | | | | | | |
|-------------|--------|-------|-----|----|------|----------|----|
| 05026382001 | 093677 | 15 IP | 3,5 | 47 | 86,0 | 1 27/32" | 10 |

9500 Magnetointilaite SB

Weran magnetointilaite työkalun magnetointiin ja magnetoinnin poistoon. Magnetoinnin avulla ruuvi pysyy varmasti terässä kiinni.

- Magnetointi ja magnetoinnin poisto työkalujen kärjistä
- Magnetoivi vetämällä työkalun kärkeä positiivista puolta pitkin
- Kun haluat poistaa magnetoinnin, vedä työkalun kärkeä negatiivista sivua pitkin.

9500 Magnetointilaite SB



| | EAN | | | | | | |
|-------------|---------|------|--|--|--|--|---|
| Code | 4013288 | mm | | | | | |
| 05033404001 | 219589 | 64,6 | | | | | 1 |

1427 Purasin



| | EAN | | | | | | |
|-------------|---------|-----|----|---------|--|--|---|
| Code | 4013288 | mm | mm | | | | |
| 05027405001 | 019998 | 105 | 92 | 4 3/16" | | | 5 |

1428 Neliökärkinen purasin



| | EAN | | | | | | |
|-------------|--------|-----|----|---------|--|--|---|
| Code | | mm | mm | | | | |
| 05027455001 | 020000 | 107 | 92 | 4 9/32" | | | 5 |

9611 Magneettilista enintään 9 Kraftform-ruuvitaltalle, tyhjä

- Listassa olevat kiinnittimet varmistavat työkalujen täydellisen paikallaan pysymisen
- Lista pysyy vahvan magneetin ansiosta varmasti metallipinnoilla. Vaihtoehtoisesti lista voidaan myös ruuvata kiinni seinään

9611 Magneettilista enintään 9 Kraftform-ruuvitaltalle, tyhjä



| | EAN | | | | | | |
|-------------|---------|------|-------|--|--|--|---|
| Code | 4013288 | mm | mm | | | | |
| 05136414001 | 230690 | 30,0 | 400,0 | | | | 1 |

Teline Kraftform Micro -ruuvitaltoille



| | | mm | mm | | | | |
|-------------|--------|-------|----|--|--|--|---|
| 05134002001 | 100047 | 190,0 | 80 | | | | 1 |

Teline Kraftform-ruuvitaltoille



| | EAN | | | | | | |
|-------------|---------|-------|------|--|--|--|---|
| Code | 4013288 | mm | mm | | | | |
| 05134001001 | 100030 | 190,0 | 50,0 | | | | 1 |

1440/1442 Tartuntakynsisarja ruuveille

Weran tartuntakynsisarja: pitotoiminnon lisäävä lisäosa ruuvitaltoille. Pitää kaikki ruuviprofiilit varmasti kiinni ruuvitaltassa.

Tartuntakynsi voidaan työntää ylöspäin terällä ruuvauksen aikana. Näin kynsi ei häiritse, jos ruuvi on syvällä.

- Tartuntakynsisarja ruuveille
- Pitotoiminnon lisäävä lisäosa ruuvitaltoille
- Pitää kaikki ruuviprofiilit ja -koot varmasti kiinni työkalussa
- Kestävästä elastomeerimuovista

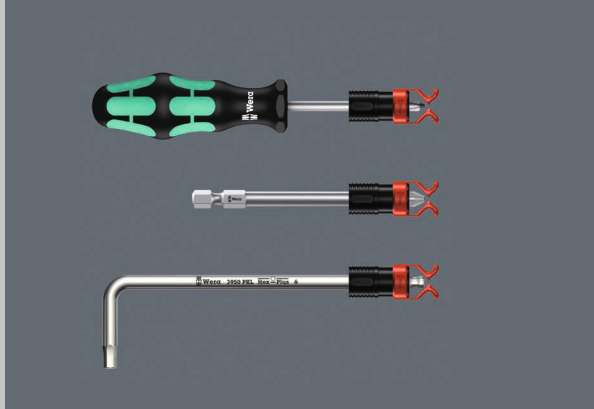

1441 SB Tartuntakynsi jossa pitotoiminto ruuveille, sopii ruuvitaltoille, pitkille Bits-kärjille ja L-avaimille



| Code | EAN | Ø | h | | | | | |
|-------------|--------|---------|------|--|--|--|---|--|
| 05073681001 | 140357 | 4,5-6,0 | 41,0 | | | | 1 | |

1440/1442 Tartuntakynsisarja ruuveille



| Code | EAN | | | | | |
|-------------|--------|-----------------|--|--|--|---|
| 05073680001 | 140340 | | | | | 1 |
| | | 1440 | | | | |
| | | 1x 4,5-6,0x41,0 | | | | |
| | | 1442 | | | | |
| | | 1x 6,0-8,5x41,0 | | | | |

9108/2 MC4-pistoliittimien asennusavainsarja

Sarja koostuu kahdesta MC4 (Multi-Contact) -aurinkosähköliittimien asennusavaimesta.

- 2 asennusavainta 9108 aurinkosähköliittimiin MC4 (Multi-Contact)
- MC4-liittimien kiinnittämiseen ja irrottamiseen
- Lasikuituvahvistetun muovi

9108/2 MC4-pistoliittimien asennusavainsarja



| Code | EAN | | | |
|-------------|--------|-------------|--|---|
| 05136700001 | 230461 | | | 1 |
| | | 9108 | | |
| | | 2x 115 | | |

9523 Ketjun niittaustyökalun varaosasarja

- Sisältää ketjun niittaustyökalun ja ketjunpitimen sekä vaihdettavan niittaustapin polkupyörän ketjujen avaamiseen ja sulkemiseen. Sopii enintään 12-vaihteisille Single-Speed-ketjuille

9523 Ketjun niittaustyökalun varaosasarja

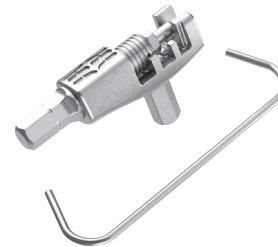

| Code | EAN | | | |
|-------------|--------|-------------|------------------------|---|
| 05136039001 | 227867 | | | 1 |
| | | 9513 | Ketjunkatkaisin | |
| | | 9512 | | |

Bicycle Set 13

2-osainen rengasrautasarja liikkuvaan työhön tai kiinteisiin työpisteisiin. Molemmat rengasraudat on valmistettu lasikuituvahvistetusta muovista: rengasrauta 9502, jossa on bits-kärkien kiinnitys ja joka sopii myös Presta-venttiin kiinnitykseen, sekä rengasrauta 9503, jossa on venttiin uloskiertäjä.

Muovisten lasikuituvahvisteisten rengasrautojen avulla renkaat voidaan vivuta vanteelta turvallisesti vannetta vahingoittamatta.

- 2 rengasrauta (9502 + 9503), lasikuituvahvisteista muovia
- Renkaan vipuaminen vanteelta turvallisesti vannetta vahingoittamatta
- Rengasraudassa 9502 oleva 1/4" kuusiokantakiinnitys mahdollistaa Presta-venttiilien kiinnittämisen ja 1/4" bits-kärjen käytön.
- Rengasrauta 9503, jossa venttiin uloskiertäjä ja ilmanpoistin

Bicycle Set 13



| Code | EAN | | |
|-------------|---------|-------------------------|---|
| | 4013288 | | |
| 05004184001 | 220585 | 9502 1x 105,0 | 5 |
| | | 9503 1x 105,0 | |

Bicycle Set 15

Erittäin kompakti ja kevyt polkupyörä työkalu, jossa on kaksi 4-in-1 bits-kärkeä ja kolme rengasrauta. Yhdellä ainoalla bits-kärjellä käytössäsi on neljää erilaista ruuviprofiilia. Merkittävä painonsäästö, yli 50 %. Suuren tilansäästön ansiosta polkupyöräsarja 15 soveltuu erittäin hyvin liikkuvaan käyttöön. Suurten profiilien käyttö mahdollistetaan pienempien profiilien jousitetulla kiinnityksellä. Bits-kärjellä on 1/4" kuusiokantavääntiö (Wera-liitäntäsarja 1) ja sitä voidaan siksi käyttää myös esimerkiksi bits-räikkien ja Rapidaptor-kärkipitimellä varustettujen ruuvialttakahvojen kanssa.

Rengasraudassa 9504 on 1/4"-kiinnitys 1/4" bits-kärjen kiinnitystä varten. Kun molemmat rengasraudat 9504 on kytketty päällekkäin, 4-in-1 bits-kärki voidaan asettaa rengasraudan kärkipitimeen, jolloin rengasraudoista tulee ruuvaustyökalu. Rengasraudassa 9505 on sekä venttiin uloskiertäjä että ilmanpoistaja. Rengasraudat ja 4-in-1 bits-kärjet voidaan kiinnittää toisiinsa, jolloin kokonaisuus on todella kompakti eikä mitään pääse hukkumaan.

Bicycle Set 15



| Code | EAN | | |
|-------------|---------|---|---|
| | 4013288 | | |
| 05004182001 | 222190 | 9504 2x 105,0 | 1 |
| | | 9505 1x 105,0 | |
| | | 9506 1x 3,0; 4,0; 5,0; 6,0x37 | |
| | | 9507 1x 2,5; 5,0; 6,0; TX 25x37 | |

Krafftform Micro - Sähköasentajan ruuvitaltta

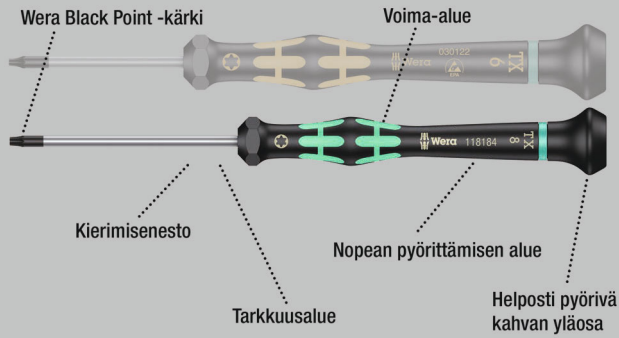

Laadukas Wera Micro -ruuvitaltta hienomekaanisiin ruuviliitännöihin. Nopea pyörittäminen on mahdollista, koska käden voi tukea pyörivään kahvan päähän ja koska pyörivän suojuksen alla on nopean pyörittämisen alue. Aikaa vievää otteen vaihtamista ei tarvita. Voima-alue ja integroidut pehmeät alueet varmistavat korkeiden irrotus- ja kiristysmomenttien siirron. Tarkkuusalue oikean kääntökulman saavuttamiseen tarkoissa säätötoissa.

Weran Black Point -kärki tarjoaa erittäin suuren tarkkuuden ja optimoidun korroosiosuojan.

- Krafftform Micro -monikomponenttikahva nopeaan ja ergonomiseen ruuvaukseen
- Kierimisenestolla ja pyörivällä kahvan päällä nopeaan pyörittämiseen
- Weran Black Point -kärki tarjoaa erittäin suuren tarkkuuden ja optimoidun korroosiosuojan
- Take it easy -värikoodausjärjestelmä: Värikoodit profiilien ja koon mukaan
- Esimerkiksi sähköasentajille, optikoille, hienomeekanikoille, kultasepille tai EDV-laitteistoasentajille

2035 Elektronikka uraruuvitaltta



| | EAN | | | | | | | |
|-------------|---------|------|-----|-----|----|------|-------|----|
| Code | 4013288 | mm | mm | mm | mm | mm | | |
| 05117990001 | 108418 | 0,16 | 0,8 | 40 | 97 | 2,0 | 1/32" | 10 |
| 05117991001 | 108425 | 0,18 | 1,0 | 40 | 97 | 2,0 | 0,04" | 10 |
| 05117992001 | 108432 | 0,20 | 1,2 | 40 | 97 | 2,0 | 0,05" | 10 |
| 05118002001 | 031877 | 0,23 | 1,5 | 40 | 97 | 2,0 | 1/16" | 10 |
| 05118003001 | 108456 | 0,23 | 1,5 | 60 | 97 | 2,0 | 1/16" | 10 |
| 05118000001 | 031860 | 0,25 | 1,2 | 40 | 97 | 2,0 | 0,05" | 10 |
| 05117993001 | 108463 | 0,30 | 1,8 | 40 | 97 | 2,0 | 0,07" | 10 |
| 05118004001 | 031884 | 0,30 | 1,8 | 60 | 97 | 2,0 | 0,07" | 10 |
| 05118017001 | 151704 | 0,30 | 2,0 | 50 | 97 | 2,0" | 5/64" | 10 |
| 05117997001 | 194824 | 0,35 | 2,5 | 40 | 97 | 2,5 | 3/32" | 10 |
| 05118005001 | 108470 | 0,40 | 2,0 | 40 | 97 | 2,5 | 5/64" | 10 |
| 05118006001 | 031891 | 0,40 | 2,0 | 60 | 97 | 2,5 | 5/64" | 10 |
| 05118007001 | 108487 | 0,40 | 2,0 | 100 | 97 | 2,5 | 5/64" | 10 |
| 05117994001 | 108494 | 0,40 | 2,5 | 50 | 97 | 2,5 | 3/32" | 10 |
| 05118008001 | 031907 | 0,40 | 2,5 | 80 | 97 | 2,5 | 3/32" | 10 |
| 05117995001 | 108517 | 0,50 | 3,0 | 50 | 97 | 3,0 | 1/8" | 10 |
| 05118010001 | 031914 | 0,50 | 3,0 | 80 | 97 | 3,0 | 1/8" | 10 |
| 05118012001 | 031921 | 0,60 | 3,5 | 80 | 97 | 4,0 | 9/64" | 10 |
| 05118014001 | 031938 | 0,80 | 4,0 | 80 | 97 | 4,0 | 5/32" | 10 |

2055 PZ Elektronikka ristipääruuvitaltta



| | EAN | | | | | | |
|-------------|---------|------|----|----|-----|---------|----|
| Code | 4013288 | | mm | mm | mm | | |
| 05118030001 | 032195 | PZ 0 | 60 | 97 | 3,0 | 2 3/8" | 10 |
| 05118032001 | 032201 | PZ 1 | 80 | 97 | 4,0 | 3 1/16" | 10 |

2050 PH Elektronikka ristipääruuvitalta



| | EAN | + | mm | mm | mm | mm | |
|-----------------------------|---------|--------|----|----|---------|---------|----|
| Code | 4013288 | | | | | | |
| 05345290001 ¹⁾²⁾ | 164506 | PH 000 | 40 | 97 | 1,5/2,5 | 1 9/16" | 10 |
| 05118019001 ¹⁾²⁾ | 108562 | PH 00 | 40 | 97 | 1,8/2,5 | 1 9/16" | 10 |
| 05118020001 ¹⁾ | 031969 | PH 00 | 60 | 97 | 2,5 | 2 3/8" | 10 |
| 05118026001 ³⁾ | 194800 | PH 0 | 40 | 97 | 3,0 | 1 9/16" | 10 |
| 05118022001 ³⁾ | 031976 | PH 0 | 60 | 97 | 3,0 | 2 3/8" | 10 |
| 05118023001 | 108579 | PH 1 | 60 | 97 | 4,0 | 2 3/8" | 10 |
| 05118024001 | 031983 | PH 1 | 80 | 97 | 4,0 | 3 1/8" | 10 |

¹⁾Optimoitu japanilaisille PH-ruuveille

²⁾Terä on sorvattu kärjen päästä 10 mm:n pituudelta nimellismittaan

³⁾Koko 0 muutettu standardin JCIS 0 (Japanese Camera Industrial Standard) mukaiseksi

2067 Elektronikka TORX® HF -ruuvitalta, jossa pitotoiminto

- Pitotoiminnolla TORX® ruuveille

2067 Elektronikka TORX® HF -ruuvitalta, jossa pitotoiminto



| | EAN | + | mm | mm | mm | mm | |
|-------------|---------|-------|----|----|-----|---------|---|
| Code | 4013288 | | | | | | |
| 05118180001 | 108623 | TX 4 | 40 | 97 | 2,5 | 1 9/16" | 5 |
| 05118181001 | 108630 | TX 5 | 40 | 97 | 3,0 | 1 9/16" | 5 |
| 05118182001 | 108647 | TX 6 | 40 | 97 | 3,0 | 1 9/16" | 5 |
| 05118183001 | 108654 | TX 7 | 60 | 97 | 3,0 | 2 3/8" | 5 |
| 05118184001 | 108661 | TX 8 | 60 | 97 | 3,0 | 2 3/8" | 5 |
| 05118185001 | 108678 | TX 9 | 60 | 97 | 4,0 | 2 3/8" | 5 |
| 05118186001 | 108685 | TX 10 | 60 | 97 | 4,0 | 2 3/8" | 5 |

2067 Elektronikka TORX® ruuvitalta

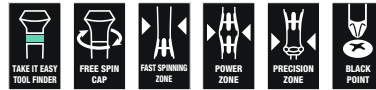

| | EAN | + | mm | mm | mm | mm | |
|-------------|---------|------|----|----|-----|---------|---|
| Code | 4013288 | | | | | | |
| 05118035001 | 108593 | TX 1 | 40 | 97 | 2,0 | 1 9/16" | 5 |
| 05118036001 | 108609 | TX 2 | 40 | 97 | 2,0 | 1 9/16" | 5 |
| 05118037001 | 108616 | TX 3 | 40 | 97 | 2,0 | 1 9/16" | 5 |
| 05118039001 | 040084 | TX 4 | 40 | 97 | 2,5 | 1 9/16" | 5 |
| 05118040001 | 032218 | TX 5 | 40 | 97 | 3,0 | 1 9/16" | 5 |
| 05118042001 | 032225 | TX 6 | 40 | 97 | 3,0 | 1 9/16" | 5 |

2067 Elektronikka TORX® BO -ruuvitalta

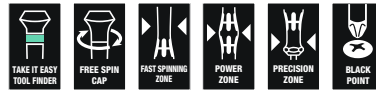

| | EAN | + | mm | mm | mm | mm | |
|-------------|---------|-------|----|----|-----|--------|---|
| Code | 4013288 | | | | | | |
| 05118044001 | 032232 | TX 7 | 60 | 97 | 3,0 | 2 3/8" | 5 |
| 05118046001 | 032249 | TX 8 | 60 | 97 | 3,0 | 2 3/8" | 5 |
| 05118048001 | 032256 | TX 9 | 60 | 97 | 4,0 | 2 3/8" | 5 |
| 05118050001 | 032263 | TX 10 | 60 | 97 | 4,0 | 2 3/8" | 5 |
| 05118052001 | 032270 | TX 15 | 60 | 97 | 4,0 | 2 3/8" | 5 |
| 05118054001 | 032287 | TX 20 | 60 | 97 | 4,0 | 2 3/8" | 5 |

2067 Elektronikka IPR TORX PLUS® -ruuvitalta



| | EAN | + | mm | mm | mm | mm | |
|-------------|---------|-------|----|----|-----|----------|---|
| Code | 4013288 | | | | | | |
| 05030160001 | 178749 | 1 IPR | 40 | 97 | 2,0 | 1 37/64" | 5 |

¹⁾Ilman reikää

Hex-Plus - Parantaa kuusiokoloruuvien käyttöikä

Estää profiilin kulumisen (ruuvi ei pyörähdä)

Keskimääräistä pidempi käyttöikä

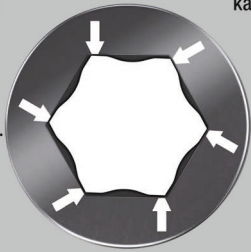

- Kraftform Micro -ruuvitalta kuusiokoloruuveille
- Hex-Plus parantaa kuusiokoloruuvien käyttöikä

2054 Elektronikka kuusiokoloruuvitalta

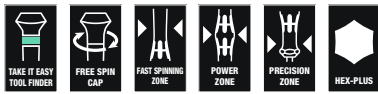

| Code | EAN | ⊘ | ⊘ | ⌄ | ⌄ | ∅ | ⌄ | 📦 |
|-------------|--------|-----|--------|----|----|-----|---------|---|
| Code | EAN | mm | mm | mm | mm | mm | mm | |
| 05118060001 | 032072 | 0,7 | | 40 | 97 | 3,0 | 1 9/16" | 5 |
| 05118062001 | 032089 | 0,9 | | 40 | 97 | 3,0 | 1 9/16" | 5 |
| 05118064001 | 032096 | 1,3 | | 40 | 97 | 3,0 | 1 9/16" | 5 |
| 05118066001 | 032102 | 1,5 | | 60 | 97 | 3,0 | 2 3/8" | 5 |
| 05118068001 | 032119 | 2 | | 60 | 97 | 3,0 | 2 3/8" | 5 |
| 05118070001 | 032126 | 2,5 | | 60 | 97 | 4,0 | 2 3/8" | 5 |
| 05118072001 | 032133 | 3,0 | | 60 | 97 | 4,0 | 2 3/8" | 5 |
| 05345284001 | 152206 | - | 0,028" | 40 | 97 | 3,0 | 1 9/16" | 5 |
| 05345285001 | 152213 | - | 0,035" | 40 | 97 | 3,0 | 1 9/16" | 5 |
| 05118074001 | 032140 | - | 0,05" | 40 | 97 | 3,0 | 1 9/16" | 5 |
| 05118076001 | 032157 | - | 1/16" | 60 | 97 | 3,0 | 2 3/8" | 5 |
| 05118078001 | 032164 | - | 5/64" | 60 | 97 | 3,0 | 2 3/8" | 5 |
| 05118080001 | 032171 | - | 3/32" | 60 | 97 | 4,0 | 2 3/8" | 5 |
| 05118082001 | 032188 | - | 7/64" | 60 | 97 | 4,0 | 2 3/8" | 5 |
| 05118075001 | 108807 | - | 1/8" | 60 | 97 | 4,0 | 2 3/8" | 5 |

2052 Elektronikka kuusiokoloruuvitalta pallopäällä

- Pallopäätä mahdollistaa turvallisen työskentelyn myös vaikeissa asennussijainneissa

2052 Elektronikka kuusiokoloruuvitalta pallopäällä

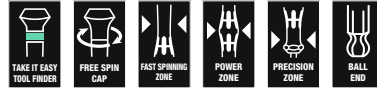

| Code | EAN | ⊘ | ⊘ | ⌄ | ⌄ | ∅ | ⌄ | 📦 |
|-------------|--------|-----|-------|----|----|-----|--------|---|
| Code | EAN | mm | mm | mm | mm | mm | mm | |
| 05118089001 | 108814 | 1,3 | | 60 | 97 | 3,0 | 2 3/8" | 5 |
| 05118090001 | 031990 | 1,5 | | 60 | 97 | 3,0 | 2 3/8" | 5 |
| 05118092001 | 032003 | 2,0 | | 60 | 97 | 3,0 | 2 3/8" | 5 |
| 05118094001 | 032010 | 2,5 | | 60 | 97 | 4,0 | 2 3/8" | 5 |
| 05118096001 | 032027 | 3,0 | | 60 | 97 | 4,0 | 2 3/8" | 5 |
| 05118098001 | 032034 | - | 1/16" | 60 | 97 | 3,0 | 2 3/8" | 5 |
| 05118100001 | 032041 | - | 5/64" | 60 | 97 | 3,0 | 2 3/8" | 5 |
| 05118102001 | 032058 | - | 3/32" | 60 | 97 | 3,0 | 2 3/8" | 5 |
| 05118106001 | 110954 | - | 7/64" | 60 | 97 | 4,0 | 2 3/8" | 5 |
| 05118103001 | 108821 | - | 1/8" | 60 | 97 | 4,0 | 2 3/8" | 5 |

2072 Kraftform Micro -ruuvitalta Microstix® ruuveille

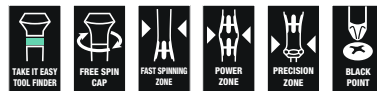

| Code | EAN | ⊘ | ⌄ | ⌄ | ∅ | ⌄ | 📦 |
|-------------|--------|---|----|----|-----|---------|---|
| Code | EAN | m | mm | mm | mm | mm | |
| 05118145001 | 194817 | m | 40 | 97 | 2,5 | 1 9/16" | 5 |

2069 Elektroniikka hylsyruuvitaltta



| | EAN | | | | | | | |
|-------------|---------|-----|-------|----|----|-----|--------|---|
| Code | 4013288 | mm | | mm | mm | mm | | |
| 05118108001 | 108852 | 1,5 | | 60 | 97 | 5,7 | 2 3/8" | 5 |
| 05118109001 | 108869 | 1,8 | | 60 | 97 | 5,7 | 2 3/8" | 5 |
| 05118110001 | 032300 | 2,0 | | 60 | 97 | 5,7 | 2 3/8" | 5 |
| 05118112001 | 032317 | 2,5 | | 60 | 97 | 5,7 | 2 3/8" | 5 |
| 05118114001 | 032324 | 3,0 | | 60 | 97 | 5,7 | 2 3/8" | 5 |
| 05118116001 | 032331 | 3,2 | | 60 | 97 | 5,7 | 2 3/8" | 5 |
| 05118118001 | 032348 | 3,5 | | 60 | 97 | 5,7 | 2 3/8" | 5 |
| 05118120001 | 032355 | 4,0 | | 60 | 97 | 5,7 | 2 3/8" | 5 |
| 05118122001 | 032362 | 4,5 | | 60 | 97 | 6,4 | 2 3/8" | 5 |
| 05118124001 | 032379 | 5,0 | | 60 | 97 | 7,0 | 2 3/8" | 5 |
| 05118126001 | 032386 | 5,5 | | 60 | 97 | 7,8 | 2 3/8" | 5 |
| 05345281001 | 150189 | 6,0 | | 60 | 97 | 8,5 | 2 3/8" | 5 |
| 05118128001 | 032393 | - | 3/32" | 60 | 97 | 5,7 | 2 3/8" | 5 |
| 05118130001 | 032409 | - | 7/64" | 60 | 97 | 5,7 | 2 3/8" | 5 |
| 05118132001 | 032416 | - | 1/8" | 60 | 97 | 5,7 | 2 3/8" | 5 |
| 05118134001 | 032423 | - | 9/64" | 60 | 97 | 5,7 | 2 3/8" | 5 |
| 05118136001 | 032430 | - | 5/32" | 60 | 97 | 5,7 | 2 3/8" | 5 |
| 05118135001 | 110596 | - | 3/16" | 60 | 97 | 6,6 | 2 3/8" | 5 |
| 05118137001 | 112019 | - | 7/32" | 60 | 97 | 7,8 | 2 3/8" | 5 |
| 05345282001 | 150196 | - | 1/4" | 60 | 97 | 9,0 | 2 3/8" | 5 |

1429 Komponenttinostin

- Komponenttinostin tiukasti kiinni olevien komponenttien poistamiseen piirilevytä irti juottamisen jälkeen

1429 Komponenttinostin



| | EAN | | | | | | |
|-------------|---------|-----|-----|----|----|--|----|
| Code | 4013288 | mm | mm | mm | mm | | |
| 05027456001 | 112187 | 1,0 | 3,5 | 50 | 97 | | 10 |

1013 Kraffform Micro Bits -ruuvitalttakahva

Kraffform Micro -kahva, jossa ergonominen Kraffform-kahva mukavaan ja väsyttämättömään työskentelyyn. Kierimisenesto estää työkalua vierimästä pois paikoiltaan.

Sopii 4 mm:n bits-kärjille, joissa on Halfmoon-kiinnitys, sekä bits-kärjille, joissa on 4 mm:n HIOS-kiinnitys. Ihanteellinen käytettäväksi älypuhelimissa, matkapuhelimissa, kameroissa, elektronisissa laitteissa, hammaslaboratorioissa ja hammashoitoloissa.

- Kraffform Micro -bits-ruuvitalttakahva
- Kraffform Micro -monikomponenttikahva, jossa kierimisenesto ja pyörivä kahvan pää
- Sopii 4 mm:n bits-kärjille, joissa on Halfmoon-kiinnitys, sekä bits-kärjille, joissa on 4 mm:n HIOS-kiinnitys
- Käyttö esimerkiksi älypuhelimissa, matkapuhelimissa, kameroissa ja elektroniikkalaitteissa

1013 Kraffform Micro Bits -ruuvitalttakahva



| | EAN | | | | | |
|-------------|---------|----|----|--------|--|---|
| Code | 4013288 | mm | mm | | | |
| 05051276001 | 183699 | 23 | 97 | 29/32" | | 1 |

Kraftform Micro Big Pack 1 Elektroniikka ruuvitalttasarja

Setissä Wera Micro -ruuvitaltta hienomekaanisiin ruuviliitännöihin. Nopea pyörittäminen on mahdollista, koska käden voi tukea pyörivään kahvan päähän ja koska pyörivän suojuksen alla on nopean pyörittämisen alue.

Aikaa vievää otteen vaihtamista ei tarvita. Varastointi ja kuljetus tukevassa kotelossa, minkä ansiosta työkalu on aina saatavilla.

Take it easy -värikoodausjärjestelmä: Värikoodit profiilien ja kokojen mukaan.

- 25-osainen Kraftform Micro -ruuvitalttasarja vankassa ja kompaktissa rullataskussa
- Kraftform Micro -monikomponenttikahva nopeaan ja ergonomiseen työskentelyyn
- Työkalut kierimisenestolla ja pyörivällä kahvan päällä nopeaan pyörittämiseen
- Weran Black Point -kärki tarjoaa erittäin suuren tarkkuuden ja optimoidun korroosiosuojan
- Take it easy -värikoodausjärjestelmä: Värikoodit profiilien ja koon mukaan
- Sopii esimerkiksi elektroniikkatöihin, optikoille, hienomekaanikoille, kultasepille tai EDV-laitteistoasentajille

Kraftform Micro Big Pack 1 Elektroniikka ruuvitalttasarja



| Code | EAN | | |
|------------|--------|--|---|
| 0513400001 | 209580 | | 1 |
| | | 2050 PH Micro 1x PH 000x40 ^{1) 2)} ; 1x PH 00x40 ^{1) 2)} ; 1x PH 0x40 ³⁾ | |
| | | 2067 TORX® 1x TX 5x40; 1x TX 6x40 | |
| | | 2067 TORX® HF 1x TX 5x40; 1x TX 6x40; 1x TX 7x60; 1x TX 8x60; 1x TX 10x60 | |
| | | 2067 TORX PLUS® IPR Micro 1x 1 IPRx40 | |
| | | 2054 Micro 1x 0,9x40; 1x 1,3x40; 1x 1,5x60; 1x 2x60 | |
| | | 2035 Micro 1x 0,23x1,5x40; 1x 0,30x1,8x60; 1x 0,35x2,5x40; 1x 0,40x2,0x60; 1x 0,50x3,0x80 | |
| | | 2069 Micro 1x 4,0x60; 1x 5,5x60 | |
| | | 2072 1x mx40 | |
| | | 1429 1x 1,0x3,5x50 | |
| | | K240 1x 50,0x240,0 | |

¹⁾Optimoitu japanilaisille PH-ruuveille

²⁾Terä on sorvattu kärjen päästä 10 mm:n pituudelta nimellismittaan

³⁾Koko 0 muutettu standardin JCS 0 (Japanese Camera Industrial Standard) mukaiseksi

Kraftform Micro 12 Universal 1 Elektroniikka ruuvitalttasarja

- Kraftform Micro -ruuvitalttasarja vankassa laukussa

Kraftform Micro 12 Universal 1 Elektroniikka ruuvitalttasarja

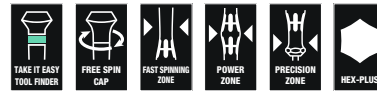

| Code | EAN | | |
|-------------|--------|--|---|
| 05073675001 | 165695 | | 1 |
| | | 2050 PH Micro 1x PH 00x60 ¹⁾ ; 1x PH 0x60 ²⁾ | |
| | | 2067 TORX® HF 1x TX 5x40; 1x TX 6x40 | |
| | | 2035 Micro 1x 0,23x1,5x40; 1x 0,30x1,8x60; 1x 0,40x2,0x60; 1x 0,40x2,5x80; 1x 0,50x3,0x80 | |
| | | 2054 Micro 1x 0,9x40; 1x 1,5x60; 1x 2x60 | |

¹⁾Optimoitu japanilaisille PH-ruuveille

²⁾Koko 0 muutettu standardin JCS 0 (Japanese Camera Industrial Standard) mukaiseksi

Kraftform Micro 12 Electronics 1 Elektroniikka ruuvitalttasarja

- Kraftform Micro -ruuvitaltta ura-, Phillips ristipää-, TORX® B0, Hex-, IPR- ja Microstix® ruuveille sekä komponenttinostin

Kraftform Micro 12 Electronics 1 Elektroniikka ruuvitalttasarja



| Code | EAN | | |
|-------------|--------|---|---|
| 05073677001 | 194831 | | 1 |
| | | + | 2050 PH Micro 1x PH 000x40 ^{1) 2)} ; 1x PH 00x40 ^{1) 2)} ; 1x PH 0x40 ³⁾ |
| | | ⊕ | 2067 TORX® B0 Micro 1x TX 8x60; 1x TX 10x60 |
| | | ⊕ | 2067 TORX PLUS® IPR Micro 1x 1 IPRx40 |
| | | ⊖ | 2035 Micro 1x 0,23x1,5x40; 1x 0,35x2,5x40 |
| | | ⊙ | 2069 Micro 1x 2,5x60; 1x 3,0x60 |
| | | ⊕ | 2072 1x mx40 |
| | | ⊙ | 1429 1x 1,0x3,5x50 |

¹⁾Optimoitu japanilaisille PH-ruuveille

²⁾Terä on sorvattu kärjen päästä 10 mm:n pituudelta nimellismittaan

³⁾Koko 0 muutettu standardin JCIS 0 (Japanese Camera Industrial Standard) mukaiseksi

Kraftform Kompakt Micro 11 Electronics 1

Kraftform Kompakt Micro -setti hienomekaanisiin käyttökohteisiin. Sopii 4 mm:n bits-kärjille, joissa on Halfmoon-kiinnitys (Wera-sarja 9), sekä bits-kärjille, joissa on 4 mm:n HIOS-kiinnitys (Wera-sarja 21). Kahva-/vaihtoteräjärjestelmä salamannopeaan terän vaihtoon. Kraftform Micro -kahva, jossa pyörivä kahvan pää ja nopean pyörittämisen alue.

Aikaa vievää otteen vaihtamista ei tarvita. Voima-alue ja integroidut pehmeät alueet varmistavat korkeiden irrotus- ja kiristysmomenttien siirron. Suoraan terän yläpuolella oleva tarkkuusalue oikean kääntökulman saavuttamiseen säätötöissä. Mukana 10 bits-kärkeä käsi- ja konekäyttöiseen ruuvaukseen. Salamannopea bits-kärkien kiinnitys: työnnä bits-kärki yksinkertaisesti kiinnitykseen, bits-kärki lukittuu automaattisesti ja pysyy varmasti paikoillaan.

Kun haluat vaihtaa bits-kärjen, työnnä lukitusrengasta eteenpäin ja poista bits-kärki. Vapaasti pyörivä otepinta helpottaa työkalun ohjausta ruuvauksen aikana.

Kraftform Kompakt Micro 11 Electronics 1



| Code | EAN | | |
|-------------|--------|---|--|
| 05073676001 | 194848 | | 1 |
| | | ⊙ | 1013 Kraftform Micro 1x 97 |
| | | + | 851/9 C 1x PH 000x44 ¹⁾ ; 1x PH 00x44 ¹⁾ ; 1x PH 0x44 ²⁾ |
| | | ⊕ | 867/9 C TORX® 1x TX 8x44 |
| | | ⊕ | 867/9 C TORX PLUS® 1x 3 IPx44 |
| | | ⊕ | 867/9 IPR TORX® PLUS 1x 1 IPRx44 |
| | | ⊖ | 800/9 C 1x 0,35x2,5x44 |
| | | ⊕ | 872/9 1x mx44 |
| | | ⊙ | 869/9 1x 2,5x44,0; 1x 3,0x44,0 |

¹⁾Optimoitu japanilaisille PH-ruuveille

²⁾Koko 0 muutettu standardin JCIS 0 (Japanese Camera Industrial Standard) mukaiseksi

Kraftform Kompakt Micro 11 Universal 1



| Code | EAN | | |
|-------------|-------------------|---|---|
| 05135938001 | 4013288 178343 | | 1 |
| | | <ul style="list-style-type: none"> 1013 Kraftform Micro 1x 97 851/9 C 1x PH 00x44 ¹⁾; 1x PH 0x44 ²⁾; 1x PH 1x44 ¹⁾ 840/9 C 1x 1,5x44; 1x 2,0x44 800/9 C 1x 0,23x1,5x44; 1x 0,40x2,0x44; 1x 0,50x3,0x44 867/9 C TORX® 1x TX 5x44; 1x TX 6x44 | |

¹⁾Optimoitu japanilaisille PH-ruuveille

²⁾Koko 0 muutettu standardin JCIS 0 (Japanese Camera Industrial Standard) mukaiseksi

2035/6 A Elektronikka ruuvitalttasarja + teline

- Käytännöllinen muoviteline

2035/6 A Elektronikka ruuvitalttasarja + teline

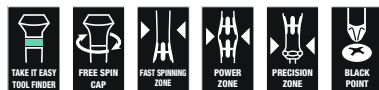

| Code | EAN | | |
|-------------|-------------------|--|---|
| 05118150001 | 4013288 031945 | | 1 |
| | | <ul style="list-style-type: none"> 2050 PH Micro 1x PH 00x60 ¹⁾; 1x PH 0x60 ²⁾ 2035 Micro 1x 0,30x1,8x60; 1x 0,40x2,0x60; 1x 0,40x2,5x80; 1x 0,50x3,0x80 | |

¹⁾Optimoitu japanilaisille PH-ruuveille

²⁾Koko 0 muutettu standardin JCIS 0 (Japanese Camera Industrial Standard) mukaiseksi

2035/6 B Elektronikka ruuvitalttasarja + teline

- Käytännöllinen muoviteline

2035/6 B Elektronikka ruuvitalttasarja + teline

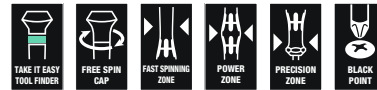

| Code | EAN | | |
|-------------|-------------------|---|---|
| 05118152001 | 4013288 031952 | | 1 |
| | | <ul style="list-style-type: none"> 2050 PH Micro 1x PH 0x60 ¹⁾; 1x PH 1x80 2035 Micro 1x 0,40x2,5x80; 1x 0,50x3,0x80; 1x 0,60x3,5x80; 1x 0,80x4,0x80 | |

¹⁾Koko 0 muutettu standardin JCIS 0 (Japanese Camera Industrial Standard) mukaiseksi

2050/6 Elektronikka ruuvitalttasarja + teline

- Kraftform Micro -ruuvitaltta uraruuveille, Phillips-ristipääruuveille, IPR-ja Microstix® ruuveille
- Käytännöllinen muoviteline

2050/6 Elektronikka ruuvitalttasarja + teline



| Code | EAN | | |
|-------------|-------------------|---|---|
| 05030181001 | 4013288 194794 | | 1 |
| | | <ul style="list-style-type: none"> 2050 PH Micro 1x PH 000x40 ¹⁾ ²⁾; 1x PH 00x40 ¹⁾ ²⁾; 1x PH 0x40 ³⁾ 2067 TORX PLUS® IPR Micro 1x 1 IPRx40 2072 1x mx40 2035 Micro 1x 0,35x2,5x40 | |

¹⁾Optimoitu japanilaisille PH-ruuveille

²⁾Terä on sorvattu kärjen päästä 10 mm:n pituudelta nimellismittaan

³⁾Koko 0 muutettu standardin JCIS 0 (Japanese Camera Industrial Standard) mukaiseksi

2052/6 Elektronikka ruuvitalttasarja + teline

- Kraftform Micro -ruuvitaltta pallopäällä kuusiokoloruuveille

2052/6 Elektronikka ruuvitalttasarja + teline



| | | | | |
|--|-------------|------------|--|---|
| | | | | |
| | Code | EAN | | |
| | 05118156001 | 032065 | | 1 |
| | | | ○ 2052 Micro 1x 1,5x60; 1x 2,0x60; 1x 2,5x60; 1x 3,0x60 | |
| | | | ○ 2054 Micro 1x 0,9x40; 1x 1,3x40 | |

2067/6 Elektronikka TORX® B0 -ruuvitalttasarja + teline

- Kraftform Micro -ruuvitalttasarja TORX® ruuveille, joissa turvatappi

2067/6 Elektronikka TORX® B0 -ruuvitalttasarja + teline



| | | | | |
|--|-------------|------------|--|---|
| | | | | |
| | Code | EAN | | |
| | 05118154001 | 032294 | | 1 |
| | | | ♻️ 2067 TORX® B0 Micro 1x TX 7x60; 1x TX 8x60; 1x TX 9x60; 1x TX 10x60; 1x TX 15x60; 1x TX 20x60 | |

2069/6 Elektronikka ruuvitalttasarja + teline

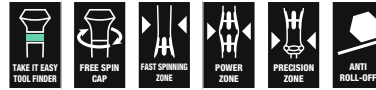

| | | | | |
|--|-------------|------------|---|---|
| | | | | |
| | Code | EAN | | |
| | 05118158001 | 032447 | | 1 |
| | | | ● 2069 Micro 1x 2,0x60; 1x 2,5x60; 1x 3,0x60; 1x 3,5x60; 1x 4,0x60; 1x 5,0x60 | |

Sarjan 400 T-kahvat

T-kahvallinen kuusikulmainen ruuvitaltta kuusiokoloruuveille. Hex-Plus-profiilin ansiosta kontaktipinnat ruuvinkannan sisällä ovat normaalia suuremmat. Tämän ansiosta voima välittyy tasaisemmin ja ruuvinkannan tai työkalun vaurioitumiselta välttytään. Ihanteellisen kahvanmuodon ansiosta korkeatkin kiristys- ja irrotusmomentit on helppo siirtää. Kahvan ergonominen muoto sopii kädenmuotoihin hyvin, kun sormet osuvat pehmeisiin kuoppiin. Koko käsi koskettaa kahvaa, millä vältetään käden ja kahvan välisiä kitkahäviöitä.

- T-kahvallinen ruuvitaltta erityisen suurten kiristys- ja irrotusmomenttien siirtämiseen
- Ergonomisesti muotoillun kaksikomponenttisen T-kahvan sormisyvennysten ja mukavan pinnan ansiosta työtä jaksaa tehdä pitkään väsymättä ja myös voimansiirto on erinomainen.
- Take it easy -värikoodausjärjestelmä: Värikoodit profiiliin ja koon mukaan
- Lyhyt lisävarsi erittäin suurten vääntömomenttien siirtämiseen pitkän varren vipuvaikutuksen avulla

454 T-Kahva kuusikoloavain

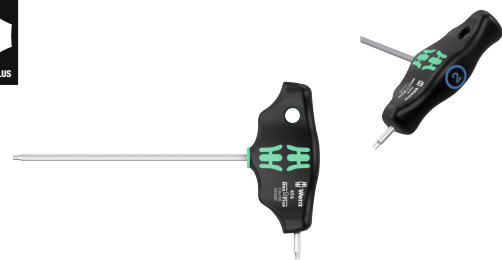

| | | | | | | | | |
|-------------|------------|-----|-----|----|----|----|----|---|
| | | | | | | | | |
| Code | EAN | | | | | | | |
| 05023330001 | 207753 | 2 | 100 | 12 | 32 | 65 | 4" | 5 |
| 05023332001 | 207814 | 2,5 | 100 | 12 | 32 | 65 | 4" | 5 |

454 HF T-kahvallinen kuusioruuvitaltta Hex-Plus, jossa pitotoiminto

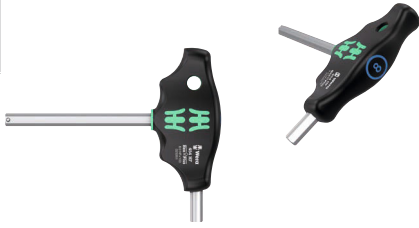

| Code | EAN | Hex | mm | mm | mm | mm | mm | mm | mm |
|-------------|--------|-----|-----|----|----|----|----|----|----|
| 05023334001 | 207838 | 3 | 100 | 15 | 38 | 77 | | | 5 |
| 05023338001 | 207883 | 4 | 100 | 15 | 38 | 77 | | | 5 |
| 05023339001 | 207876 | 4 | 150 | 15 | 38 | 77 | | | 5 |
| 05023340001 | 207890 | 4 | 200 | 15 | 38 | 77 | | | 5 |
| 05023342001 | 207913 | 5 | 100 | 20 | 49 | 99 | | | 5 |
| 05023343001 | 207920 | 5 | 150 | 20 | 49 | 99 | | | 5 |
| 05023344001 | 207937 | 5 | 200 | 20 | 49 | 99 | | | 5 |
| 05023346001 | 207951 | 6 | 100 | 20 | 49 | 99 | | | 5 |
| 05023347001 | 207968 | 6 | 150 | 20 | 49 | 99 | | | 5 |
| 05023348001 | 207975 | 6 | 200 | 20 | 49 | 99 | | | 5 |
| 05023350001 | 208002 | 7 | 200 | 20 | 49 | 99 | | | 5 |
| 05023351001 | 208019 | 8 | 100 | 20 | 49 | 99 | | | 5 |
| 05023352001 | 208026 | 8 | 150 | 20 | 49 | 99 | | | 5 |
| 05023353001 | 208033 | 8 | 200 | 20 | 49 | 99 | | | 5 |
| 05023354001 | 208057 | 10 | 100 | 20 | 49 | 99 | | | 5 |
| 05023355001 | 208064 | 10 | 200 | 20 | 49 | 99 | | | 5 |

454 Imperial T-kahvallinen kuusioruuvitaltta Hex-Plus, tuumainen



| Code | EAN | Hex | mm | mm | mm | mm | mm | mm | mm |
|-------------|--------|-------|-----|----|----|----|----|----|----|
| 05023356001 | 214133 | 5/64" | 150 | 12 | 32 | 65 | | | 5 |
| 05023357001 | 208071 | 3/32" | 150 | 12 | 32 | 65 | | | 5 |
| 05023358001 | 208088 | 7/64" | 150 | 12 | 32 | 65 | | | 5 |

454 HF T-kahvallinen kuusioruuvitaltta Hex-Plus, jossa pitotoiminto, tuumainen

- Pitkän varren pitotoiminto varmistaa ruuvien hyvän pidon työkalussa

454 HF T-kahvallinen kuusioruuvitaltta Hex-Plus, jossa pitotoiminto, tuumainen

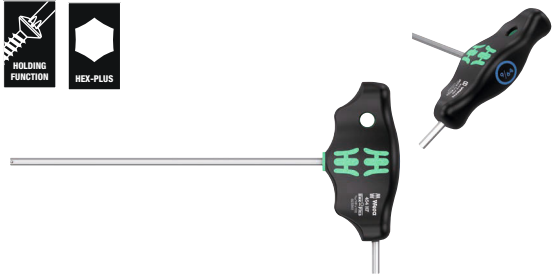

| Code | EAN | Hex | mm | mm | mm | mm | mm | mm | mm |
|-------------|--------|-------|-----|----|----|----|----|----|----|
| 05023359001 | 208095 | 1/8" | 150 | 15 | 38 | 77 | | | 5 |
| 05023360001 | 208101 | 9/64" | 150 | 15 | 38 | 77 | | | 5 |
| 05023361001 | 208118 | 5/32" | 150 | 15 | 38 | 77 | | | 5 |
| 05023362001 | 208125 | 3/16" | 150 | 20 | 49 | 99 | | | 5 |
| 05023363001 | 208132 | 7/32" | 150 | 20 | 49 | 99 | | | 5 |
| 05023364001 | 208149 | 1/4" | 150 | 15 | 49 | 99 | | | 5 |
| 05023365001 | 208156 | 5/16" | 150 | 20 | 49 | 99 | | | 5 |
| 05023366001 | 208163 | 3/8" | 150 | 20 | 49 | 99 | | | 5 |

467 TORX® HF T-kahvallinen ruuvitaltta, jossa pitotoiminto

- Pitkän varren pitotoiminto varmistaa ruuvien hyvän pidon työkalussa

467 TORX® HF T-kahvallinen ruuvitaltta, jossa pitotoiminto



| Code | EAN | Hex | mm | mm | mm | mm | mm | mm | mm |
|-------------|--------|-------|-----|----|----|----|-----|----|----|
| 05023367001 | 208217 | TX 6 | 100 | 12 | 32 | 65 | 3,0 | | 5 |
| 05023368001 | 208224 | TX 7 | 100 | 12 | 32 | 65 | 3,0 | | 5 |
| 05023369001 | 208231 | TX 8 | 100 | 12 | 32 | 65 | 3,5 | | 5 |
| 05023370001 | 208248 | TX 9 | 100 | 12 | 32 | 65 | 3,5 | | 5 |
| 05023371001 | 208255 | TX 10 | 100 | 12 | 32 | 65 | 4,0 | | 5 |
| 05023372001 | 208262 | TX 15 | 100 | 15 | 38 | 77 | 4,0 | | 5 |
| 05023373001 | 208279 | TX 20 | 100 | 15 | 38 | 77 | 4,5 | | 5 |
| 05023374001 | 208286 | TX 20 | 200 | 15 | 38 | 77 | 4,5 | | 5 |
| 05023375001 | 208293 | TX 25 | 100 | 15 | 38 | 77 | 5,0 | | 5 |
| 05023376001 | 208309 | TX 25 | 200 | 15 | 38 | 77 | 5,0 | | 5 |
| 05023377001 | 208316 | TX 27 | 200 | 20 | 49 | 99 | 6,0 | | 5 |
| 05023378001 | 208323 | TX 30 | 200 | 20 | 49 | 99 | 6,0 | | 5 |
| 05023379001 | 208330 | TX 40 | 200 | 20 | 49 | 99 | 8,0 | | 5 |
| 05023380001 | 208347 | TX 45 | 200 | 20 | 49 | 99 | 9,0 | | 5 |

495 T-kahvallinen hylsyruuvitaltta

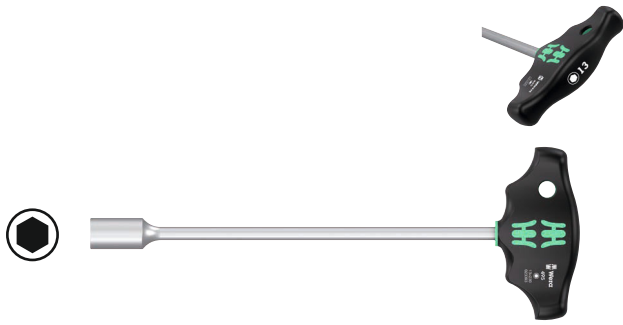

| Code | EAN | Ø | L | Ø | Ø | Ø | Ø | Ø |
|-------------|--------|-----|-----|----|----|----|---|---|
| 05023381001 | 208354 | 5 | 230 | 38 | 77 | 9" | | 5 |
| 05023382001 | 208361 | 5,5 | 230 | 38 | 77 | 9" | | 5 |
| 05023383001 | 208378 | 6 | 230 | 38 | 77 | 9" | | 5 |
| 05023384001 | 208385 | 7 | 230 | 49 | 99 | 9" | | 5 |
| 05023385001 | 208392 | 8 | 230 | 49 | 99 | 9" | | 5 |
| 05023386001 | 208408 | 9 | 230 | 49 | 99 | 9" | | 5 |
| 05023387001 | 208415 | 10 | 230 | 49 | 99 | 9" | | 5 |
| 05023389001 | 208439 | 11 | 230 | 49 | 99 | 9" | | 5 |
| 05023391001 | 208477 | 12 | 230 | 49 | 99 | 9" | | 5 |
| 05023393001 | 208491 | 13 | 230 | 49 | 99 | 9" | | 5 |

Rapidaptor – Kompakti ja uskomattoman monipuolinen

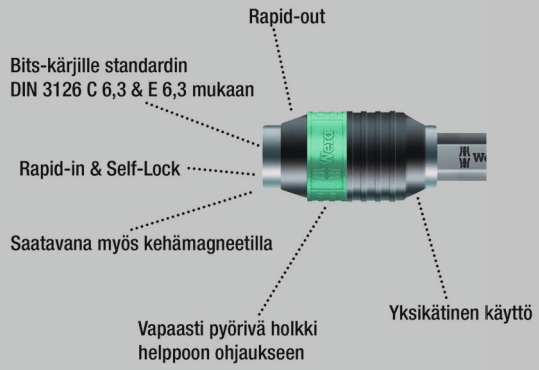

Ergonomisesti muotoillun kaksikomponentti-T-kahvan sormisyvennyksen ja mukavan pinnan ansiosta työtä jaksaa tehdä pitkään väsymättä ja myös voimansiirto on erinomainen.

Sopii bits-kärjille, joissa on 1/4" kuusiokantakiinnitys standardien DIN ISO 1173-C 6,3 ja E 6,3 mukaan. Bits-kärkien vaihto käy salamannopeasti Rapidaptor-tekniikalla.

- T-kahvallinen ruuvitaltta erityisen suurten kiristys- ja irrotusmomenttien siirtämiseen
- Ergonomisesti muotoillun kaksikomponenttisen T-kahvan sormisyvennyksen ja mukavan pinnan ansiosta työtä jaksaa tehdä pitkään väsymättä ja myös voimansiirto on erinomainen.
- Bits-kärkien vaihto käy salamannopeasti Rapidaptor-tekniikalla.
- Bits-kärkipitimen magneettinen malli helpottaa ruuvien asettamista
- Sopii bits-kärjille, joissa on 1/4" kuusiokantakiinnitys standardien DIN ISO 1173-C 6,3 ja E 6,3 mukaa

416 R T-kahva Rapidaptor -pidin



| Code | EAN | Ø | L | Ø | Ø | Ø | Ø |
|-------------|--------|------|----|----|----|----------|---|
| 05023404001 | 214157 | 1/4" | 45 | 44 | 99 | 1 25/32" | 2 |

416 RA T-kahva Rapidaptor-kärkipitimellä ja räikkätoiminnolla

Integroitu räikkä, jossa on hieno hammastus (80-hammasta / palautuskulma 4.5°) yksinkertaistaa ja nopeuttaa ruuvaamista ilman työlästä uudelleen asettamista. Täysin kahvaan upotettu räikkämekanismi takaa erittäin kätevän ja miellyttävän työskentelyn. Varustettu suunnanvaihtovivulla, jonka avulla räikän suunnan vaihto onnistuu yhdellä kädellä.

Kahvan ergonominen muoto sopii kädenmuotoihin hyvin, kun sormet osuvat tukevasti pehmeisiin syvennyksiin. Koko käsi koskettaa kahvaa, jolloin vältetään käden ja kahvan välisiä kitkahäviöitä. Bits-kärkipidin bits-kärjille, joissa on 1/4" kuusiokantaväntiö standardien DIN ISO 1173-C 6,3 ja E 6,3 mukaan. Bits-kärkien vaihto käy salamannopeasti Rapidaptor-teknikalla.

- Hienolla hammastuksella varustettu integroitu räikkä takaa nopean ja turvallisen työskentelyn
- Suunnanvaihtovipu helppoon suunvanvaihtoon oikealle/vasemmalle
- Kätevä työskentely kokonaan kahvaan upotetun räikkämekaniikan ansiosta
- Ergonomisesti muotoillun kaksikomponenttisen T-kahvan sormisyvennysten ja mukavan pinnan ansiosta työtä jaksaa tehdä pitkään väsymättä ja myös voimansiirto on erinomainen
- Vapaasti pyörivä otepinta nopeaan työskentelyyn
- Rapidaptor-kärkipidin, jonka vapaasti pyörivä otepinta takaa salamannopeat bits-kärkien vaihdot ja nopean työskentelyn
- Sopii bits-kärjille, joissa on 1/4" kuusiokantakiinnitys standardien DIN ISO 1173-C 6,3 ja E 6,3 mukaan

416 RA T-kahva Rapidaptor-kärkipitimellä ja räikkätoiminnolla



| Code | EAN | □ | ↑ | ↑ | ↑ | ↑ | ↑ | ↑ |
|-------------|--------|------|----|----|----|----------|---|---|
| 05023461001 | 222824 | 1/4" | 45 | 44 | 99 | 1 25/32" | | 2 |

411 A RA T-kahva 1/4" hylsyavaimille räikkätoiminnolla

Integroitu räikkä, jossa on hieno hammastus (80-hammasta / palautuskulma 4.5°) yksinkertaistaa ja nopeuttaa ruuvaamista ilman työlästä uudelleen asettamista.

Täysin kahvaan upotettu räikkämekanismi takaa erittäin kätevän ja miellyttävän työskentelyn. Varustettu suunnanvaihtovivulla, jonka avulla räikän suunnan vaihto onnistuu yhdellä kädellä.

Kahvan ergonominen muoto sopii kädenmuotoihin hyvin, kun sormet osuvat tukevasti pehmeisiin syvennyksiin.

Koko käsi koskettaa kahvaa, jolloin vältetään käden ja kahvan välisiä kitkahäviöitä. 1/4"-hylsykiinnitys turvallisella lukituksella.

- Hienolla hammastuksella varustettu integroitu räikkä takaa nopean ja turvallisen työskentelyn
- Suunnanvaihtovipu helppoon suunvanvaihtoon oikealle/vasemmalle
- Kätevä työskentely kokonaan kahvaan upotetun räikkämekaniikan ansiosta
- Ergonomisesti muotoillun kaksikomponenttisen T-kahvan sormisyvennysten ja mukavan pinnan ansiosta työtä jaksaa tehdä pitkään väsymättä ja myös voimansiirto on erinomainen
- Vapaasti pyörivä otepinta nopeaan työskentelyyn
- 1/4"-hylsykiinnitys turvallisella kuulalukituksella

411 A RA T-kahva 1/4" hylsyavaimille räikkätoiminnolla



| Code | EAN | □ | ↑ | ↑ | ↑ | ↑ | ↑ | ↑ |
|-------------|--------|------|----|----|----|----------|---|---|
| 05023460001 | 222817 | 1/4" | 45 | 44 | 99 | 1 25/32" | | 2 |

454/7 HF Set 1 -ruuvitalttasarja, T-kahvalliset ruuvitaltat Hex-Plus, joissa pitotoiminto

- Pitkän varren pitotoiminto varmistaa ruuvin hyvän pidon työkalussa

454/7 HF Set 1 -ruuvitalttasarja, T-kahvalliset ruuvitaltat Hex-Plus, joissa pitotoiminto



| Code | EAN | | |
|-------------|--------|--|---|
| 05023450001 | 214829 | | 1 |
| | | ○ 454 1x 2,5x100 | |
| | | ○ 454 HF 1x 3x100; 1x 4x100; 1x 5x150; 1x 6x150; 1x 8x200; 1x 10x200 | |
| | | Rack 2x 190,0x50,0 | |

454/7 HF Set 2 -ruuvitalttasarja, T-kahvalliset Hex-Plus-ruuvitaltat, joissa pitotoiminto

- T-kahvallinen ruuvitalta erityisen suurten kiristys- ja irrotusmomenttien siirtämiseen
- Ergonomisesti muotoillun kaksikomponenttisen T-kahvan sormisyvennysten ja mukavan pinnan ansiosta työtä jaksaa tehdä pitkään väsymättä ja myös voimansiirto on erinomainen
- Take it easy -värikoodausjärjestelmä: Värikoodit profiilien ja koon mukaan
- Lyhyt lisävarsi erittäin suurten vääntömomenttien siirtämiseen pitkän varren vipuvaikutuksen avulla
- Pitkän varren pitotoiminto pitää ruuvin varmasti kiinni työkalussa
- Sisältää metallitelineen; teline voidaan asettaa pöydälle tai ripustaa työkaluseinälle

454/7 HF Set 2 -ruuvitalttasarja, T-kahvalliset Hex-Plus-ruuvitaltat, joissa pitotoiminto



| Code | EAN | | |
|-------------|--------|--|---|
| 05023453001 | 221742 | | 1 |
| | | ○ 454 1x 2,5x100 | |
| | | ○ 454 HF 1x 3x100; 1x 4x100; 1x 5x150; 1x 6x150; 1x 8x200; 1x 10x200 | |
| | | 9604 1x 214,0x78,0 | |

454/10 HF Set Imperial 1 -ruuvitalttasarja, T-kahvalliset ruuvitaltat Hex-Plus, joissa pitotoiminto, tuumainen

- Pitkän varren pitotoiminto varmistaa ruuvien hyvän pidon työkalussa

454/10 HF Set Imperial 1 -ruuvitalttasarja, T-kahvalliset ruuvitaltat Hex-Plus, joissa pitotoiminto, tuumainen



| Code | EAN | | |
|-------------|-------------------|--|---|
| 05023451001 | 4013288 214836 | | 1 |
| | | ○ 454 Imperial 1x 3/32"x150; 1x 7/64"x150 | |
| | | ○ 454 Imperial HF 1x 1/8"x150; 1x 9/64"x150; 1x 5/32"x150; 1x 3/16"x150; 1x 7/32"x150; 1x 1/4"x150; 1x 5/16"x150; 1x 3/8"x150 | |
| | | Rack 2x 190,0x50,0 | |

454/10 HF Set Imperial 2 -ruuvitalttasarja, T-kahvalliset Hex-Plus-ruuvitaltat, joissa pitotoiminto, tuumainen

T-kahvallinen ruuvitaltta: Ihanteellisen kahvanmuodon ansiosta erityisen korkeatkin kiristys- ja irrotusmomentit on helppo siirtää. Kahvan ergonominen muoto sopii kädenmuotoihin hyvin, kun sormet osuvat tukevasti pehmeisiin kuoppiin.

Koko käsi koskettaa kahvaa, jolloin vältetään käden ja kahvan välisiä kitkahäviöitä. Pitotoiminto varmistaa kuusiokoloruuvien varman pysymisen työkalussa.

Erityispinnoite takaa hyvän korroosiosuojan ja optimaalisen sopivuuden ruuviin. Sisältää metallitelineen säilytystä varten. Teline voidaan asettaa työpöydälle tai ripustaa työkaluseinälle.

- Sisältää metallitelineen; teline voidaan asettaa pöydälle tai ripustaa työkaluseinälle

454/10 HF Set Imperial 2 -ruuvitalttasarja, T-kahvalliset Hex-Plus-ruuvitaltat, joissa pitotoiminto, tuumainen



| Code | EAN | | |
|-------------|-------------------|--|---|
| 05023454001 | 4013288 221735 | | 1 |
| | | ○ 454 Imperial 1x 3/32"x150; 1x 7/64"x150 | |
| | | ○ 454 Imperial HF 1x 1/8"x150; 1x 9/64"x150; 1x 5/32"x150; 1x 3/16"x150; 1x 7/32"x150; 1x 1/4"x150; 1x 5/16"x150; 1x 3/8"x150 | |
| | | 9605 1x 214,0x78,0 | |

454/5 HF LVIK Set 1 -ruuvitalttasarja, T-kahvalliset Hex-Plus -ruuvitaltat, joissa pitotoiminto

- Työkalusarja, jossa 5 T-kahvaruuvitalttaa LVI-tekniikan sovelluksiin
- Erittäin pitkät terät
- Pitkän varren pitotoiminto pitää ruuvin varmasti kiinni työkalussa

454/5 HF LVIK Set 1 -ruuvitalttasarja, T-kahvalliset Hex-Plus -ruuvitaltat, joissa pitotoiminto



| | | | | |
|--|-------------|-------------------|---|---|
| | Code | EAN | | |
| | 05136070001 | 4013288 228000 | | 1 |
| | | | 454 HF 1x 4x200; 1x 5x200; 1x 6x200; 1x 7x200; 1x 8x200 | |

467/7 TORX® HF Set 1 -ruuvitalttasarja, T-kahvalliset TORX® ruuvitaltat, joissa pitotoiminto

- Pitkän varren pitotoiminto varmistaa ruuvin hyvän pidon työkalussa

467/7 TORX® HF Set 1 -ruuvitalttasarja, T-kahvalliset TORX® ruuvitaltat, joissa pitotoiminto

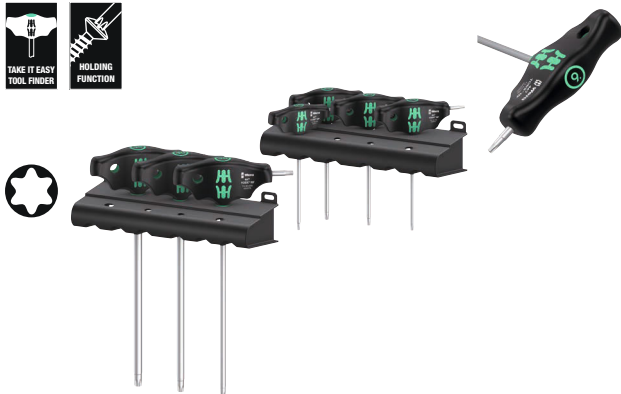

| | | | | |
|--|-------------|-------------------|--|---|
| | Code | EAN | | |
| | 05023452001 | 4013288 214874 | | 1 |
| | | | 467 TORX® HF 1x TX 10x100; 1x TX 15x100; 1x TX 20x100; 1x TX 25x100; 1x TX 30x200; 1x TX 40x200; 1x TX 45x200 | |
| | | | Rack 2x 190,0x50,0 | |

467/7 TORX® HF Set 2 -ruuvitalttasarja, T-kahvalliset TORX®-ruuvitaltat, joissa pitotoiminto

T-kahvallinen ruuvitaltta: Ihanteellisen kahvanmuodon ansiosta erityisen korkeatkin kiristys- ja irrotusmomentit on helppo siirtää. Kahvan ergonominen muoto sopii kädenmuotoihin hyvin, kun sormet osuvat tukevasti pehmeisiin kuoppiin.

Koko käsi koskettaa kahvaa, jolloin vältetään käden ja kahvan välisiä kitkahäviöitä. Pitotoiminto varmistaa TORX® ruuvin varman pysymisen työkalussa. Erityispinnoite takaa hyvän korroosiosuojan ja optimaalisen sopivuuden ruuviin.

Sisältää metallitelineen säilytystä varten. Teline voidaan asettaa työpöydälle tai ripustaa työkaluseinälle.

- Sisältää metallitelineen; teline voidaan asettaa pöydälle tai ripustaa työkaluseinälle

467/7 TORX® HF Set 2 -ruuvitalttasarja, T-kahvalliset TORX®-ruuvitaltat, joissa pitotoiminto



| | | | | |
|--|-------------|-------------------|--|---|
| | Code | EAN | | |
| | 05023456001 | 4013288 221728 | | 1 |
| | | | 467 TORX® HF 1x TX 10x100; 1x TX 15x100; 1x TX 20x100; 1x TX 25x100; 1x TX 30x200; 1x TX 40x200; 1x TX 45x200 | |
| | | | 9606 1x 214,0x78,0 | |

Bicycle Set 6

10-osainen T-kahvallinen ruuvitaltatarja polkupyörien ruuvaamiseen: Ihanteellisen kahvan muodon ansiosta erityisen korkeatkin kiristys- ja irrotusmomentit on helppo siirtää.

Kahvan ergonominen muoto sopii kädenmuotoihin hyvin, kun sormet osuvat tukevasti pehmeisiin syvennyksiin.

Koko käsi koskettaa kahvaa, jolloin vältetään käden ja kahvan välisiä kitkahäviöitä. Pitkässä varressa oleva pitotoiminto pitää TORX®-ruuvit ja kuusiokoloruuvit (koosta 3 alkaen) tukevasti kiinni työkalussa.

Erytispinnoite takaa hyvän korroosiosuojan ja optimaalisen sopevuuden ruuviin. Lyhyt lisävarsi erittäin suurten vääntömomenttien siirtämiseen pitkän varren vipuvaikutuksen avulla. Mukana metalliteline ruuvitalttojen helppoon säilytykseen työpajalla.

- T-kahvallinen ruuvitalta erityisen suurten kiristys- ja irrotusmomenttien siirtämiseen
- Pitkän varren pitotoiminto pitää ruuvien varmasti kiinni työkalussa
- Lyhyt lisävarsi erittäin suurten vääntömomenttien siirtämiseen pitkän varren vipuvaikutuksen avulla
- Take it easy -värikoodausjärjestelmä: Värikoodit profiilien ja koon mukaan

Bicycle Set 6

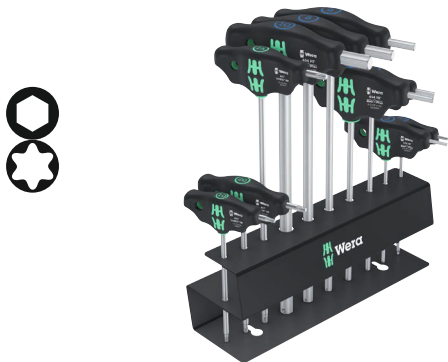

| Code | EAN | | | | | | | | |
|-------------|-------------------|---|--------------|--|--|--|--|--|---|
| 05004174001 | 4013288 220592 | | | | | | | | 1 |
| | | ○ | 454 | 1x 2,5x100 | | | | | |
| | | ○ | 454 HF | 1x 3x100; 1x 4x150; 1x 5x150; 1x 6x200; 1x 8x200; 1x 10x200 | | | | | |
| | | ⊕ | 467 TORX® HF | 1x TX 10x100; 1x TX 20x100; 1x TX 25x200 | | | | | |

9604 Metalliteline T-kahvallisille ruuvitaltoille

Metalliteline T-kahvallisille ruuvitaltoille. Teline voidaan asettaa työpöydälle tai ripustaa työkaluseinälle.

Soveltuu jopa 7:lle Weran T-kahvalliselle kuusiokoloruuvitaltalle.

9604 Metalliteline T-kahvallisille ruuvitaltoille



| | EAN | ← | ↓ | | | | | | |
|-------------|---------|-------|------|--|--|--|--|--|---|
| Code | 4013288 | mm | mm | | | | | | |
| 05136424001 | 223418 | 214,0 | 78,0 | | | | | | 1 |

9605 Metalliteline T-kahvallisille ruuvitaltoille

Metalliteline T-kahvallisille ruuvitaltoille. Teline voidaan asettaa työpöydälle tai ripustaa työkaluseinälle.

Soveltuu jopa 10:lle Weran T-kahvalliselle kuusiokoloruuvitaltalle.

9605 Metalliteline T-kahvallisille ruuvitaltoille



| | EAN | ← | ↓ | | | | | | |
|-------------|---------|-------|------|--|--|--|--|--|---|
| Code | 4013288 | mm | mm | | | | | | |
| 05136425001 | 223425 | 214,0 | 78,0 | | | | | | 1 |

9606 Metalliteline T-kahvallisille ruuvitaltoille

Metalliteline T-kahvallisille ruuvitaltoille. Teline voidaan asettaa työpöydälle tai ripustaa työkaluseinälle.

Soveltuu jopa 7:lle Weran T-kahvalliselle TORX®-ruuvitalalle.

9606 Metalliteline T-kahvallisille ruuvitaltoille



| | EAN | | | | | | | |
|-------------|---------|-------|------|--|--|--|--|---|
| Code | 4013288 | mm | mm | | | | | |
| 05136426001 | 223432 | 214,0 | 78,0 | | | | | 1 |

ESD työkalut

Staattiselta sähköltä suojattu Micro-ruuvitalta. Turvallinen suoja sähköstaattista energiaa ja siihen liittyviä vaurioita vastaan. Nopea pyörittäminen on mahdollista, koska käden voi tukea pyörivään kahvan päähän ja koska pyörivän suojuksen alla on nopean pyörittämisen alue.

Aikaa vievää otteen vaihtamista ei tarvita. Voima-alue ja integroidut pehmeät alueet varmistavat korkeiden irrotus- ja kiristysmomenttien siirron. Tarkkuusalue oikean kääntökulman saavuttamiseen tarkoissa säätötoissa. Black Point -kärki tarjoaa erittäin suuren tarkkuuden ja optimoidun korroosiosuojan.

- Sähköstaattisesti suojattu työkalu, sillä sen pintavastus $\leq 10^9$ ohmia
- Kraftform Micro -monikomponenttikahva nopeaan ja ergonomiseen ruuvaukseen
- Weran Black Point -kärki tarjoaa erittäin suuren tarkkuuden ja optimoidun korroosiosuojan
- Take it easy -värikoodausjärjestelmä: Värikoodit profiilien ja koon mukaan
- Kierimisenestolla ja pyörivällä kahvan päällä nopeaan pyörittämiseen

1578 A ESD Kraftform Micro -uraruuvitalta



| | EAN | | | | | | | |
|-------------|---------|------|-----|----|----|-----|-------|---|
| Code | 4013288 | mm | mm | mm | mm | mm | mm | |
| 05030099001 | 215253 | 0,16 | 0,8 | 40 | 97 | 2,0 | 1/32" | 5 |
| 05030101001 | 039040 | 0,23 | 1,5 | 40 | 97 | 2,0 | 1/16" | 5 |
| 05030100001 | 039033 | 0,25 | 1,2 | 40 | 97 | 2,0 | 0,05" | 5 |
| 05030102001 | 039057 | 0,30 | 1,8 | 60 | 97 | 2,0 | 0,07" | 5 |
| 05030108001 | 194763 | 0,35 | 2,5 | 40 | 97 | 2,5 | 3/32" | 5 |
| 05030103001 | 039064 | 0,40 | 2,0 | 60 | 97 | 2,5 | 5/64" | 5 |
| 05030104001 | 039071 | 0,40 | 2,5 | 80 | 97 | 2,5 | 3/32" | 5 |
| 05030105001 | 039088 | 0,50 | 3,0 | 80 | 97 | 3,0 | 1/8" | 5 |
| 05030106001 | 039095 | 0,60 | 3,5 | 80 | 97 | 4,0 | 9/64" | 5 |
| 05030107001 | 039101 | 0,80 | 4,0 | 80 | 97 | 4,0 | 5/32" | 5 |

1550 PH ESD Kraftform Micro -ristipääruuvitalta



| | EAN | | | | | | |
|------------------------------|---------|--------|----|----|---------|---------|---|
| Code | 4013288 | | mm | mm | mm | mm | |
| 05030117001 ¹⁾ 2) | 194725 | PH 000 | 40 | 97 | 1,5/2,5 | 1 9/16" | 5 |
| 05030118001 ¹⁾ 2) | 194732 | PH 00 | 40 | 97 | 1,8/2,5 | 1 9/16" | 5 |
| 05030110001 ²⁾ | 039118 | PH 00 | 60 | 97 | 1,8/2,5 | 2 3/8" | 5 |
| 05030119001 ³⁾ | 194749 | PH 0 | 40 | 97 | 3,0 | 1 9/16" | 5 |
| 05030111001 ³⁾ | 039125 | PH 0 | 60 | 97 | 3,0 | 2 3/8" | 5 |
| 05030112001 | 039132 | PH 1 | 80 | 97 | 4,0 | 3 1/8" | 5 |

¹⁾ Optimoitu japanilaisille PH-ruuveille

²⁾ Terä on sorvattu kärjen päästä 10 mm:n pituudelta nimellismittaan

³⁾ Koko 0 muutettu standardin JCIS 0 (Japanese Camera Industrial Standard) mukaiseksi

1550 PH S ESD Krafftform Micro -ruuvitalta



| | EAN | | | | | | |
|-------------|---------|------|----|----|---------|--|---|
| Code | 4013288 | | mm | mm | | | |
| 05030109001 | 215222 | # 01 | 40 | 97 | 1 9/16" | | 5 |

1555 PZ ESD Krafftform Micro -ristipääruuvitalta



| | EAN | | | | | | |
|-------------|---------|------|----|----|-----|--------|---|
| Code | 4013288 | | mm | mm | mm | | |
| 05030115001 | 039149 | PZ 0 | 60 | 97 | 3,0 | 2 3/8" | 5 |
| 05030116001 | 039156 | PZ 1 | 80 | 97 | 4,0 | 3 1/8" | 5 |

TORX® Työkalut, joissa pitotoiminto

Puristusvoima pitää TORX®-ruuvi tiukasti paikoillaan.

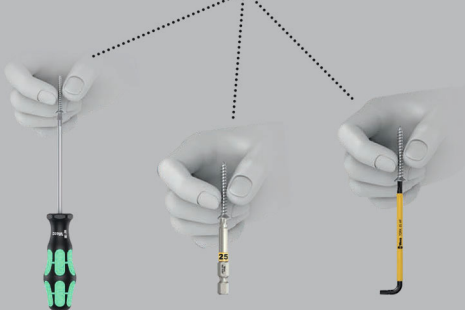

1567 TORX® HF ESD Krafftform Micro -ruuvitalta, jossa pitotoiminto



| | EAN | | | | | | |
|-------------|---------|-------|----|----|-----|---------|---|
| Code | 4013288 | | mm | mm | mm | | |
| 05030400001 | 183972 | TX 4 | 40 | 97 | 2,5 | 1 9/16" | 5 |
| 05030401001 | 183989 | TX 5 | 40 | 97 | 3,0 | 1 9/16" | 5 |
| 05030402001 | 183996 | TX 6 | 40 | 97 | 3,0 | 1 9/16" | 5 |
| 05030403001 | 184009 | TX 7 | 60 | 97 | 3,0 | 2 3/8" | 5 |
| 05030404001 | 184016 | TX 8 | 60 | 97 | 3,0 | 2 3/8" | 5 |
| 05030405001 | 184023 | TX 9 | 60 | 97 | 4,0 | 2 3/8" | 5 |
| 05030406001 | 184030 | TX 10 | 60 | 97 | 4,0 | 2 3/8" | 5 |

1567 TORX® ESD Krafftform Micro -ruuvitalta



| | EAN | | | | | | |
|-------------|---------|------|----|----|-----|---------|---|
| Code | 4013288 | | mm | mm | mm | | |
| 05030158001 | 215239 | TX 2 | 40 | 97 | 2,0 | 1 9/16" | 5 |
| 05030159001 | 215246 | TX 3 | 40 | 97 | 2,0 | 1 9/16" | 5 |
| 05030120001 | 039163 | TX 4 | 40 | 97 | 2,5 | 1 9/16" | 5 |
| 05030121001 | 039170 | TX 5 | 40 | 97 | 3,0 | 1 9/16" | 5 |
| 05030122001 | 039187 | TX 6 | 40 | 97 | 3,0 | 1 9/16" | 5 |

1567 TORX® BO ESD Krafftform Micro -ruuvitalta (BO = reiällinen)



| | EAN | | | | | | |
|-------------|---------|---------|----|----|-----|--------|---|
| Code | 4013288 | | mm | mm | mm | | |
| 05030113001 | 219473 | TX 6 BO | 60 | 97 | 3,0 | 2 3/8" | 5 |
| 05030114001 | 219480 | TX 8 BO | 60 | 97 | 3,0 | 2 3/8" | 5 |

1567 IPR TORX PLUS® ESD Krafftform Micro -ruuvitalta



| | EAN | | | | | | |
|---------------------------|---------|-------|----|----|-----|---------|---|
| Code | 4013288 | | mm | mm | mm | | |
| 05030135001 ¹⁾ | 194756 | 1 IPR | 40 | 97 | 2,0 | 1 9/16" | 5 |

¹⁾ Ilman reikää

1572 ESD Kraftform Micro -ruuvitalta Microstix® ruuveille



| | EAN | | | | | | |
|-------------|---------|----|----|----|-----|---------|---|
| Code | 4013288 | | mm | mm | mm | | |
| 05030080001 | 181169 | m | 40 | 97 | 2,5 | 1 9/16" | 5 |
| 05030081001 | 181176 | 00 | 40 | 97 | 2,5 | 1 9/16" | 5 |
| 05030082001 | 181183 | F | 40 | 97 | 2,5 | 1 9/16" | 5 |
| 05030083001 | 181190 | 0 | 40 | 97 | 2,5 | 1 9/16" | 5 |
| 05030084001 | 181206 | 1 | 40 | 97 | 2,5 | 1 9/16" | 5 |

1573 Pentalobe ESD Kraftform Micro -ruuvitalta

- Kraftform Micro -ruuvitalta Pentalobe-ruuveille

1573 Pentalobe ESD Kraftform Micro -ruuvitalta



| | EAN | | | | | | |
|-------------|---------|--------|----|----|-----|---------|---|
| Code | 4013288 | | mm | mm | mm | | |
| 05030330001 | 219435 | PL 1,1 | 40 | 97 | 2,0 | 1 9/16" | 5 |
| 05030331001 | 219497 | PL 1,4 | 40 | 97 | 2,0 | 1 9/16" | 5 |

1569 ESD-hylsyruuvitalta



| | EAN | | | | | | |
|-------------|---------|-----|----|----|-----|--------|---|
| Code | 4013288 | | mm | mm | mm | | |
| 05030410001 | 184047 | 1,5 | 60 | 97 | 5,7 | 2 3/8" | 5 |
| 05030411001 | 184054 | 1,8 | 60 | 97 | 5,7 | 2 3/8" | 5 |
| 05030412001 | 184061 | 2,0 | 60 | 97 | 5,7 | 2 3/8" | 5 |
| 05030413001 | 184078 | 2,5 | 60 | 97 | 5,7 | 2 3/8" | 5 |
| 05030414001 | 184085 | 3,0 | 60 | 97 | 5,7 | 2 3/8" | 5 |
| 05030415001 | 184092 | 3,2 | 60 | 97 | 5,7 | 2 3/8" | 5 |
| 05030416001 | 184108 | 3,5 | 60 | 97 | 5,7 | 2 3/8" | 5 |
| 05030417001 | 184115 | 4,0 | 60 | 97 | 5,7 | 2 3/8" | 5 |
| 05030418001 | 184122 | 4,5 | 60 | 97 | 6,4 | 2 3/8" | 5 |
| 05030150001 | 093486 | 5,0 | 60 | 97 | 7,0 | 2 3/8" | 5 |
| 05030151001 | 093493 | 5,5 | 60 | 97 | 7,8 | 2 3/8" | 5 |

1529 ESD -komponenttinostin

- Komponenttinostin tiukasti kiinni olevien komponenttien poistamiseen piirilevyltä irti juottamisen jälkeen

1529 ESD -komponenttinostin

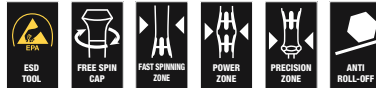

| | EAN | | | | | |
|-------------|---------|-----|-----|----|----|----|
| Code | 4013288 | | mm | mm | mm | |
| 05027450001 | 219428 | 1,0 | 3,5 | 50 | 97 | 10 |

Kraftform Micro ESD Big Pack 1 Elektroniikka ruuvitalttasarja

Staattiselta sähköltä suojattu Weran 25-osainen Micro-ruuvitalttasarja. Mukaan kuuluvat ruuviprofiilit soveltuvat erityisen hyvin käytettäväksi matkapuhelimissa, tableteissa ja kannettavissa sekä muissa tietokoneissa.

Turvallinen suoja sähköstaattista energiaa ja siihen liittyviä vaurioita vastaan. Nopea pyörittäminen on mahdollista, koska käden voi tukea pyörivään kahvan päähän ja koska pyörivän suojuksen alla on nopean pyörittämisen alue. Aikaa vievää otteen vaihtamista ei tarvita. Voima-alue ja integroidut pehmeät alueet varmistavat korkeiden irrotus- ja kiristysmomenttien siirron.

Tarkkuusalue oikean kääntökulman saavuttamiseen tarkoissa säätötöissä. Weran Black Point -kärki tarjoaa erittäin suuren tarkkuuden ja optimoidun korroosiosuojan.

Take it easy -värikoodausjärjestelmä profiilien mukaan ja kokomerkintä – tarvittavan työkalun helppoon ja nopeaan löytämiseen. Varastointi ja kuljetus tukevassa tekstiilipussissa, minkä ansiosta työkalu on aina nopeasti saatavilla.

- Mukaan kuuluvat ruuviprofiilit soveltuvat erityisen hyvin matkapuhelinten, tablettien ja kannettavien sekä muiden tietokoneiden huoltotöihin
- Varastointi ja kuljetus tukevassa tekstiilipussissa, minkä ansiosta työkalu on aina nopeasti saatavilla

Kraftform Micro ESD Big Pack 1 Elektroniikka ruuvitalttasarja



| Code | EAN | | |
|-------------|-------------------|---|---|
| 05134019001 | 4013288 219459 | | 1 |
| | | + | 1550 PH ESD Micro 1x PH 000x40 ^{1) 2)} ; 1x PH 00x40 ^{1) 2)} ; 1x PH 0x40 ³⁾ ; 1x PH 1x80 |
| | | + | 1550 PH S ESD Micro 1x # 01x40 |
| | | * | 1567 TORX® HF ESD Micro 1x TX 8x60; 1x TX 10x60 |
| | | * | 1567 TORX® ESD Micro 1x TX 2x40; 1x TX 3x40; 1x TX 4x40; 1x TX 5x40; 1x TX 6x40 |
| | | * | 1567 TORX® B0 ESD Micro 1x TX 6 B0x60; 1x TX 8 B0x60 |
| | | * | 1567 TORX PLUS® IPR ESD 1x 1 IPRx40 |
| | | * | 1572 ESD 1x mx40; 1x 00x40; 1x Fx40; 1x 0x40 |
| | | * | 1573 Pentalobe ESD 1x PL 1,1x40; 1x PL 1,4x40 |
| | | ● | 1569 ESD 1x 3,0x60 |
| | | ◐ | 1578 A ESD Micro 1x 0,16x0,8x40; 1x 0,23x1,5x40 |
| | | ● | 1529 ESD 1x 1,0x3,5x50 |

¹⁾Optimoitu japanilaisille PH-ruuveille

²⁾Terä on sorvattu kärjen päästä 10 mm:n pituudelta nimellismittaan

³⁾Koko 0 muutettu standardin JCS 0 (Japanese Camera Industrial Standard) mukaiseksi

1578 A/6 ESD Elektronikka ruuvitalttasarja + teline

- Mukana käytännöllinen teline ruuvitalttojen helppoon säilytykseen

1578 A/6 ESD Elektronikka ruuvitalttasarja + teline



| | | | | |
|-------------|-------------------|---|---|---|
| Code | EAN | | | |
| 05030170001 | 4013288 113900 | | | 1 |
| | | + | 1550 PH ESD Micro 1x PH 0x60 ¹⁾ ; 1x PH 1x80 | |
| | | - | 1578 A ESD Micro 1x 0,23x1,5x40; 1x 0,25x1,2x40; 1x 0,30x1,8x60; 1x 0,40x2,5x80 | |

¹⁾ Koko 0 muutettu standardiin JCS 0 (Japanese Camera Industrial Standard) mukaiseksi

1550/6 ESD Elektronikka ruuvitalttasarja + teline

- Mukana käytännöllinen teline ruuvitalttojen helppoon säilytykseen

1550/6 ESD Elektronikka ruuvitalttasarja + teline



| | | | | |
|-------------|-------------------|---|---|---|
| Code | EAN | | | |
| 05030180001 | 4013288 194787 | | | 1 |
| | | + | 1550 PH ESD Micro 1x PH 000x40 ^{1) 2)} ; 1x PH 00x40 ^{1) 2)} ; 1x PH 0x40 ³⁾ | |
| | | - | 1578 A ESD Micro 1x 0,35x2,5x40 | |
| | | * | 1567 TORX PLUS® IPR ESD 1x 1 IPRx40 | |
| | | ▲ | 1572 ESD 1x mx40 | |

¹⁾ Optimoitu japanilaisille PH-ruuveille

²⁾ Terä on sorvattu kärjen päästä 10 mm:n pituudelta nimellismittaan

³⁾ Koko 0 muutettu standardiin JCS 0 (Japanese Camera Industrial Standard) mukaiseksi

1013 Kraffform Micro EDS Bits -ruuvitalttakahva

Sähköstaattisesti suojattu työkalu Weralta. Kraffform Micro ESD -ruuvitalttakahva suojaa sähköstaattista energiaa ja siihen liittyviä vaurioita vastaan. Sähköinen pintavastus: $\leq 10^9$ ohmia. Ergonominen Kraffform-kahva mukavaan ja väsyttämättömään työskentelyyn. Musta kierimisenesto estää työkalua vierimästä pois paikoiltaan. Sopii 4 mm:n bits-kärjille, joissa on Halfmoon-kiinnitys, sekä bits-kärjille, joissa on 4 mm:n HIOS-kiinnitys. Ihanteellinen käytettäväksi älypuhelimissa, matkapuhelimissa, kameroissa, elektronisissa laitteissa, hammaslaboratorioissa ja hammashoitoloissa.

- Kraffform Micro EDS bits-ruuvitalttakahva
- Sähköstaattisesti suojattu työkalu, sillä sen pintavastus $\leq 10^9$ ohmia
- Kraffform Micro -monikomponenttikahva, jossa kierimisenesto ja pyörivä kahvan pää
- Sopii 4 mm:n bits-kärjille, joissa on Halfmoon-kiinnitys, sekä bits-kärjille, joissa on 4 mm:n HIOS-kiinnitys
- Käyttö esimerkiksi älypuhelimissa, matkapuhelimissa, kameroissa ja elektroniikkalaitteissa

1013 Kraffform Micro EDS Bits -ruuvitalttakahva

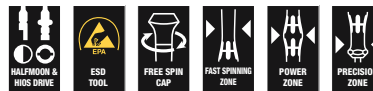

| | | | | | | | | |
|-------------|---------|----|----|---------------------------------|--|--|--|---|
| | EAN | □ | □ | □ | | | | |
| Code | 4013288 | mm | mm | | | | | |
| 05300004001 | 168610 | 23 | 97 | ²⁹ / ₃₂ " | | | | 1 |

Rapidaptor – Kompakti ja uskomattoman monipuolinen



- Laadukas ESD bits-ruuvitalttakahva sähköstaattisesti turvalliseen työskentelyyn
- Pintavastus $\leq 10^9$ ohmia
- Kraftform-monikomponenttikahva nopeaan ja ergonomiseen ruuvaukseen
- Kuusikantainen kiermisnesto estää työkalua vierimästä pois
- 1/4" kuusiokolokiinnitys Rapidaptor-pikaistukalla

816 R Bits -ruuvitalttakahva ESD, ei-magneettinen



| | EAN | | | | | | | | |
|-------------|---------|------|-----|--|--|--|--|--|---|
| Code | 4013288 | | mm | | | | | | |
| 05051464001 | 103918 | 1/4" | 119 | | | | | | 2 |

813 R Bits -ruuvitalttakahva ESD, ei-magneettinen



| | EAN | | | | | | | | |
|-------------|---------|------|----|--|--|--|--|--|---|
| Code | 4013288 | | mm | | | | | | |
| 05051273001 | 103901 | 1/4" | 90 | | | | | | 2 |

Kraftform Kompakt 60 ESD

Sähköstaattisesti suojattu työkalu Weralta. 16 bits-kärkeä. Mukana 816 R ESD monikomponenttikahva nopeaan työskentelyyn ja erityisen ergonomiseen ruuvaamiseen. Turvallinen suoja sähköstaattista energiaa ja siihen liittyviä vaurioita vastaan. Kompakti setti sekä käsikäyttöisen että konekäyttöisen ruuvaukseen. Helppo lajittelu profiilien ja kokojen mukaan. Helppo bits-kärkien asettaminen ja poistaminen. Vyöpidikkeellä. 17-osainen.

- Sopii käsi- ja konekäyttöiseen ruuvaukseen
- Kovat tartunta-alueet takaavat suuren työskentelynopeuden, kun taas pehmeät tartunta-alueet takaavat korkean vääntömomentin voimansiirron
- Rapidaptor-pikaistukalla
- Sitkeäksi karkaistut bits-kärjet yleiskäyttöön
- Vankassa taitettavassa säilytystaskussa

Kraftform Kompakt 60 ESD



| Code | EAN | | | |
|-------------|-------------------|--|---|---|
| 05051043001 | 4013288 183934 | | | 1 |
| | | | 816 R ESD 1x 1/4"x119 | |
| | | | 851/4 Z PH 1x PH 1x89; 1x PH 2x89; 1x PH 3x89 | |
| | | | 855/4 Z PZ 1x PZ 1x89; 1x PZ 2x89; 1x PZ 3x89 | |
| | | | 867/4 Z TORX® B0 1x TX 10x89; 1x TX 15x89; 1x TX 20x89; 1x TX 25x89; 1x TX 30x89 | |
| | | | 840/4 Z Hex-Plus 1x 3,0x89; 1x 4,0x89; 1x 5,0x89; 1x 6,0x89 | |
| | | | 800/4 Z 1x 1,0x5,5x89 | |

Kraftform Kompakt Micro 21 ESD 1

Kraftform Kompakt Micro -setti hienomekaanisiin käyttökohteisiin. Sopii 4 mm:n bits-kärjille, joissa on Halfmoon-kiinnitys (Wera-sarja 9), sekä bits-kärjille, joissa on 4 mm HIOS-kiinnitys (Wera-sarja 21). Sähköinen pintavastus $\leq 10^9$ ohmia takaa turvallisen suojan sähköstaattista energiaa vastaan. Valmistettu standardin DIN EN 61340-5-1 mukaisesti. Kompakti kahva-/vaihtoteräjärjestelmä salamannopeaan terän vaihtoon. Kraftform Micro -kahva, jossa pyörivä kahvan pää ja nopean pyrittämisen alue, ei enää aikaa vievää otteen vaihtoa. Voima-alue ja integroidut pehmeät alueet varmistavat korkeiden irrotus- ja kiristysmomenttien siirron.

Suoraan terän yläpuolella oleva tarkkuusalue oikean käänntökulman saavuttamiseen säätötoisissa. Bits-kärjet käsi- ja konekäyttöiseen ruuvaukseen. Salamannopea bits-kärkien kiinnitys: työnä bits-kärki yksinkertaisesti kiinnitykseen, bits-kärki lukittuu automaattisesti ja pysyy varmasti paikoillaan. Kun haluat vaihtaa bits-kärjen, työnä lukitusrengasta eteenpäin ja poista bits-kärki. Vapaasti pyörivä otepinta helpottaa työkalun ohjausta ruuvauksen aikana.

Kraftform Kompakt Micro 21 ESD 1



| Code | EAN | | |
|-------------|--------|--|---|
| 05135973001 | 194855 | | 1 |
| | | 1013 Kraftform Micro ESD 1x 97 | |
| | | 851/9 C 1x PH 00x44 ¹⁾ ; 1x PH 0x44 ¹⁾ ; 1x PH 0x44 ²⁾ | |
| | | 867/9 C TORX® 1x TX 1x44; 1x TX 2x44; 1x TX 3x44; 1x TX 4x44; 1x TX 5x44 | |
| | | 867/9 C TORX PLUS® 1x 1 IPx44; 1x 2 IPx44; 1x 3 IPx44; 1x 4 IPx44 | |
| | | 867/9 IPR TORX® PLUS 1x 1 IPRx44 | |
| | | 872/9 1x mx44; 1x 00x44; 1x Fx44; 1x 0x44 | |
| | | 800/9 C 1x 0,23x1,5x44; 1x 0,35x2,5x44 | |
| | | 869/9 1x 2,5x44,0 | |

¹⁾ Optimoitu japanilaisille PH-ruuveille

²⁾ Koko 0 muutettu standardin JCIS 0 (Japanese Camera Industrial Standard) mukaiseksi

Kraftform Kompakt Micro 20 ESD 1

- Bits-ruuvitaltakahva sopii 4 mm bits-kärjille, joissa on Halfmoon-kiinnitys tai HIOS-kiinnitys
- Kahva valmistettu materiaalista, jonka sähköinen pintavastus $\leq 10^9$ ohmia
- Kahva-/vaihtoteräjärjestelmä salamannopeaan terän vaihtoon
- Kraftform Micro -kahva, jossa pyörivä kahvan pää salamannopeaan pyrittämiseen
- Bits-kärjet käsi- ja konekäyttöiseen ruuvaukseen

Kraftform Kompakt Micro 20 ESD 1



| Code | EAN | | |
|-------------|--------|--|---|
| 05073671001 | 169662 | | 1 |
| | | 1013 Kraftform Micro ESD 1x 97 | |
| | | 851/9 C 1x PH 00x44 ¹⁾ ; 1x PH 0x44 ²⁾ ; 1x PH 1x44 ¹⁾ | |
| | | 867/9 C TORX® 1x TX 1x44; 1x TX 2x44; 1x TX 3x44; 1x TX 4x44; 1x TX 5x44; 1x TX 6x44 | |
| | | 867/9 C TORX PLUS® 1x 1 IPx44; 1x 2 IPx44; 1x 3 IPx44; 1x 4 IPx44 | |
| | | 840/9 C 1x 1,5x44; 1x 2,0x44 | |
| | | 800/9 C 1x 0,23x1,5x44; 1x 0,40x2,0x44; 1x 0,50x3,0x44 | |
| | | 867/9 IPR TORX® PLUS 1x 1 IPRx44 | |

¹⁾ Optimoitu japanilaisille PH-ruuveille

²⁾ Koko 0 muutettu standardin JCIS 0 (Japanese Camera Industrial Standard) mukaiseksi

Kraftform Kompakt Micro 11 ESD 1



| Code | EAN | | |
|-------------|--------|--|---|
| 05073670001 | 168344 | | 1 |
| | | 1013 Kraftform Micro ESD 1x 97 | |
| | | 851/9 C 1x PH 00x44 ¹⁾ ; 1x PH 0x44 ²⁾ ; 1x PH 1x44 ¹⁾ | |
| | | 867/9 C TORX® 1x TX 5x44; 1x TX 6x44 | |
| | | 800/9 C 1x 0,23x1,5x44; 1x 0,40x2,0x44; 1x 0,50x3,0x44 | |
| | | 840/9 C 1x 1,5x44; 1x 2,0x44 | |

¹⁾Optimoitu japanilaisille PH-ruuveille
²⁾Koko 0 muutettu standardin JCIS 0 (Japanese Camera Industrial Standard) mukaiseksi

Kraftform Kompakt Stubby ESD 1

Kahva-/vaihtoteräjärjestelmä salamannopeaan sopivien terien vaihtoon. Erityisen pieni ESD Bits -ruuvitaltakahva, jossa on lyhyt terä sähköstaattisesti suojattuun työskentelyyn myös vaikeapääsyisillä alueilla. Sopii sellaisten bits-kärkien kiinnittämiseen, joissa on 1/4" kuusiokantakiinnitys standardin DIN ISO 1173-C 6,3 mukaan, ja Wera-liitännäsarjaan 1. Vahva kestmagneetti, joka pitää myös suuret ja raskaat ruuvit paikoillaan.

Kaksikomponenttisen Kraftform-kahvan käytännöllinen kovan ja pehmeän alueen yhdistelmä mahdollistaa hyvän tartunnan ja tarkan työskentelyn. Laadukkaat bits-kärjet yleiskäyttöön. Kompakti ja tukeva tekstiililaatikko, pieni paino ja tilavuus. Soveltuu Wera 2go -järjestelmään telakointiin.

- Laadukas ESD Bits-ruuvitaltakahva sähköstaattisesti turvalliseen työskentelyyn, magneettinen
- 851/1 J: Aasialaisille PH-ruuveille optimoidut bits-kärjet

Kraftform Kompakt Stubby ESD 1



| Code | EAN | | |
|-------------|--------|---|---|
| 05057472001 | 214584 | | 1 |
| | | 811/1 Stubby ESD 1x 1/4"x54 | |
| | | 851/1 Z PH 1x PH 0x25; 1x PH 1x25; 1x PH 2x25 | |
| | | 851/1 J 1x PH 00x25x2,0 ¹⁾ | |
| | | 800/1 Z 1x 0,5x3,0x25; 1x 0,6x4,5x25; 1x 1,0x5,5x25; 1x 1,2x6,5x25; 1x 1,2x8,0x25 | |

¹⁾Koko 00 muutettu standardin JCIS 00 (Japanese Camera Industrial Standard) mukaiseksi

809/1 ESD Bits -ruuvitalttakahva, jossa lukkorengas

- Lyhyt kompakti muoto sopii ahtaisiin paikkoihin
- Bits-kärkipidin lukkorengaalla bits-kärjille, joissa on 1/4" kuusiokantakiinnitys

809/1 ESD Bits -ruuvitalttakahva, jossa lukkorengas



| | EAN | | | | | | |
|-------------|---------|------|----|----|------|--|---|
| Code | 4013288 | | mm | mm | | | |
| 05008882001 | 219206 | 1/4" | 10 | 54 | 3/8" | | 2 |

811/1 ESD Stubby Bits -ruuvitalttakahva, magneettinen

- Lyhyt kompakti muoto sopii ahtaisiin paikkoihin
- Ergonominen kaksikomponenttinen Kraftform-kahva tarkkaan työhön
- Kuusiokantainen kierimisenesto estää työkalua vierimästä pois
- Laadukas ESD Bits-ruuvitalttakahva sähköstaattisesti turvalliseen työskentelyyn, magneettinen
- 1/4" bits-kärjille standardin DIN ISO 1173-C 6,3 mukaisesti

811/1 ESD Stubby Bits -ruuvitalttakahva, magneettinen



| | EAN | | | | | | |
|-------------|--------|------|----|----|------|--|---|
| Code | | | mm | mm | | | |
| 05008881001 | 212382 | 1/4" | 10 | 54 | 3/8" | | 2 |

9514 ESD Magnetointilaite SB

Magnetointilaite. Vedä työkalua Weran magnetointilaitteen positiivista puolta pitkin, niin työkalu pitää ruuvin varmasti terässä kiinni.

Kun haluat poistaa magnetoinnin, vedä työkalua negatiivista sivua pitkin.

- Magnetointilaite
- Sähköstaattisesti suojattu työkalu, sillä sen pintavastus $\leq 10^9$ ohmia
- Magnetointi ja magnetoinnin poisto työkalujen kärjistä
- Pitää ruuvin varmasti kiinni työkalussa

9514 ESD Magnetointilaite SB



| | EAN | | | | | | | |
|-------------|---------|------|--|--|--|--|--|---|
| Code | 4013288 | mm | | | | | | |
| 05073984001 | 225924 | 64,6 | | | | | | 1 |

Krafftform Stainless - Ruostumaton teräs estää ulkoisen ruosteen muodostumisen

Ruostumaton teräs estää ulkoisen ruosteen muodostumisen

Sopii työpajoihin - käsitelty tyhjiö-jäädytyskarkaisulla

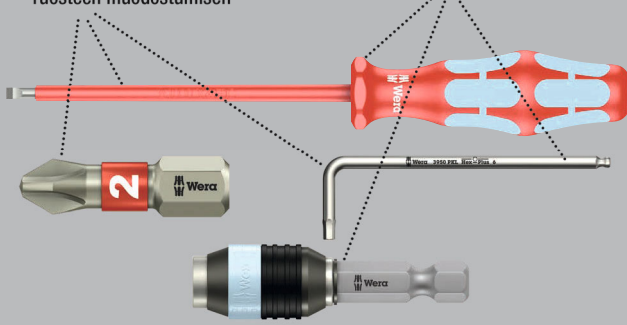

Laadukas Krafftform Plus VDE -ruuvitalta ruostumattomasta teräksestä. Weran ruostumattomasta teräksestä valmistetut työkalut on tyhjiökarkaisu, joten niissä on ruuviilitäntöihin tarvittavat kovuudet ja lujuusarvot. Teollinen käyttö on mahdollista rajoituksetta. Jokainen Krafftform Stainless VDE -ruuvitalta on testattu 10 000 V:ssa standardin DIN EN 60900 (IEC 60900) mukaan, mikä takaa turvallisen työskentelyn sallitun jännitteen ollessa 1 000 V. Turvallisuus on taattu jopa äärimmäisissä käyttöolosuhteissa, koska kylmäiskun kestävyys on testattu -40 °C:ssa.

Krafftform-monikomponenttikahva nopeaan ja miellyttävään työskentelyyn. Take it easy -värikoodausjärjestelmä profiilien ja kokojen mukaan – tarvittavan työkalun helppoon ja nopeaan löytämiseen. Kuusikulmainen kierimisenesto estää työkalua vierimästä pois työtasolta.

Lasertip-kärki Lasertekniikan tuoma lisäturvallisuus estää poisluiskahtamista.

Laserkäsitelty terän kärki

Poisluiskahtamisen vaara tavallista pienempi

Painamiseen tarvitaan tavallista vähemmän voimaa

Suuri vääntömomentin siirto



3160 i VDE-eristetty uraruuvitalta, ruostumaton teräs



| | EAN | | | | | | | |
|---------------------------|---------|-----|-----|-----|----|-------|--------|----|
| Code | 4013288 | mm | mm | mm | mm | | | |
| 05022729001 ¹⁾ | 122353 | 0,5 | 3,0 | 80 | 81 | 1/8" | 3 1/8" | 10 |
| 05022730001 ¹⁾ | 122148 | 0,6 | 3,5 | 100 | 81 | 9/64" | 4" | 10 |
| 05022731001 | 122155 | 0,8 | 4,0 | 100 | 98 | 5/32" | 4" | 10 |
| 05022732001 | 122162 | 1,0 | 5,5 | 125 | 98 | 7/32" | 5" | 10 |

¹⁾ei Lasertip-kärkeä

3162 i PH VDE-eristetty PH ristipääruuvitalta, ruostumaton teräs



| | EAN | | | | | | |
|-------------|---------|------|-----|-----|--------|--|---|
| Code | 4013288 | | mm | mm | | | |
| 05022733001 | 122179 | PH 1 | 80 | 98 | 3 1/8" | | 5 |
| 05022734001 | 122186 | PH 2 | 100 | 105 | 4" | | 5 |

3165 i PZ VDE-eristetty ristipääruuvitalta, ruostumaton teräs



| | EAN | | | | | | |
|-------------|---------|------|-----|-----|--------|--|---|
| Code | 4013288 | | mm | mm | | | |
| 05022740001 | 183941 | PZ 1 | 80 | 98 | 3 1/8" | | 5 |
| 05022741001 | 183965 | PZ 2 | 100 | 105 | 4" | | 5 |

3167 i VDE-eristetty TORX®-ruuvitaltta, ruostumaton teräs



| | EAN | | | | | | |
|-------------|---------|-------|-----|-----|--------|--|---|
| Code | 4013288 | | mm | mm | | | |
| 05022760001 | 220103 | TX 8 | 80 | 81 | 3 1/8" | | 5 |
| 05022761001 | 220110 | TX 9 | 80 | 81 | 3 1/8" | | 5 |
| 05022762001 | 220127 | TX 10 | 80 | 81 | 3 1/8" | | 5 |
| 05022763001 | 220134 | TX 15 | 80 | 98 | 3 1/8" | | 5 |
| 05022764001 | 220141 | TX 20 | 80 | 98 | 3 1/8" | | 5 |
| 05022765001 | 220158 | TX 25 | 100 | 105 | 4" | | 5 |
| 05022766001 | 220165 | TX 30 | 100 | 105 | 4" | | 5 |

3160 i/7 Ruuvitalttasarja, ruostumaton teräs + teline

- Mukana käytännöllinen teline ruuvitalttojien helppoon säilytykseen

3160 i/7 Ruuvitalttasarja, ruostumaton teräs + teline



| Code | EAN | | | | | | |
|-------------|--------|--|---|--|--|--|---|
| 05022728001 | 118073 | | | | | | 1 |
| | | | 3162 i VDE 1x PH 1x80; 1x PH 2x100 | | | | |
| | | | 3160 i VDE 1x 0,5x3,0x80 ¹⁾ ; 1x 0,6x3,5x100 ¹⁾ ; 1x 0,8x4,0x100; 1x 1,0x5,5x125 | | | | |
| | | | 3247 1x 0,5x3,0x70 | | | | |

¹⁾ ei Lasertip-kärkeä

²⁾ Tuote ei ole saatavilla Yhdysvalloissa ja Kanadassa.

3165 i/6 Ruuvitalttasarja, ruostumaton teräs + teline

- Mukana käytännöllinen teline ruuvitalttojien helppoon säilytykseen

3165 i/6 Ruuvitalttasarja, ruostumaton teräs + teline



| Code | EAN | | | | | |
|-------------|--------|--|---|--|--|---|
| 05022745001 | 184207 | | | | | 1 |
| | | | 3165 i PZ VDE 1x PZ 1x80; 1x PZ 2x100 | | | |
| | | | 3160 i VDE 1x 0,5x3,0x80 ¹⁾ ; 1x 0,6x3,5x100 ¹⁾ ; 1x 0,8x4,0x100; 1x 1,0x5,5x125 | | | |

¹⁾ ei Lasertip-kärkeä

3167 i/7 TORX® Ruuvitalttasarja, ruostumaton teräs + teline



| Code | EAN | | | | | |
|-------------|--------|--|--|--|--|---|
| 05022767001 | 220172 | | | | | 1 |
| | | | 3167 i TORX® VDE 1x TX 8x80; 1x TX 9x80; 1x TX 10x80; 1x TX 15x80; 1x TX 20x80; 1x TX 25x100; 1x TX 30x100 | | | |

Lasertip-kärki

Lasertekniikan tuoma lisäturvallisuus estää poisluiskahtamista.

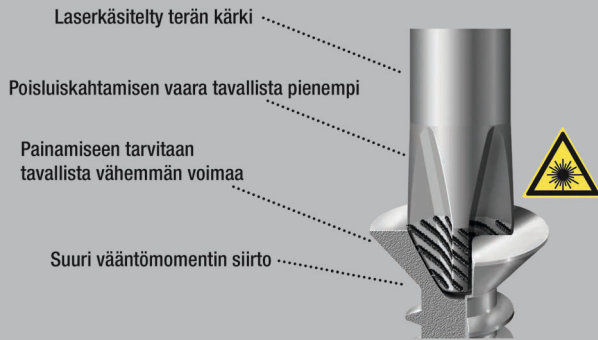

Weran Kraftform Plus -monikomponenttikahvalla varustettu VDE-ruuvitaltta nopeaan ja miellyttävään työskentelyyn: Kovat tartunta-alueet takaavat suuren työskentelynopeuden, kun taas pehmeät tartunta-alueet takaavat korkean vääntömomentin voimansiirron. Testattu 10 000 V, mikä takaa turvallisen työskentelyn sallitun jännitteen ollessa 1 000 V.

Weran Lasertip-ruuvitalttojen kärki on mikroskooppisesti karhennettu lasersäteellä. Tämä karkea pinta puree ruuvinpäähän. Tahatonta poisluiskahtamista ei enää pääse tapahtumaan.

Take it easy -värikoodausjärjestelmä profiilien ja kokojen mukaan – tarvittavan työkalun helppoon ja nopeaan löytämiseen. Kuusikulmainen kierimisenesto estää työkalua vierimästä pois työtasolta.

- Eristetyt VDE-terät, jotka takaavat turvallisen työskentelyn aina 1 000 volttiin asti
- Kovat tartunta-alueet takaavat suuren työskentelynopeuden, kun taas pehmeät tartunta-alueet takaavat korkean vääntömomentin voimansiirron
- Take it easy -värikoodausjärjestelmä: Värikoodit profiilien ja koon mukaan
- Kuusikulmainen kierimisenesto estää työkalua vierimästä pois
- Kartiomainen terä, Lasertip-kärki

160 i VDE-eristetty uraruuvitaltta



| Code | EAN | mm | mm | mm | mm | mm | mm | |
|---------------------------|--------|-----|------|-----|-----|-------|--------|----|
| 05006100001 ¹⁾ | 027221 | 0,4 | 2,5 | 80 | 81 | 3/32" | 3 1/8" | 10 |
| 05006105001 ¹⁾ | 027238 | 0,5 | 3,0 | 100 | 81 | 1/8" | 4" | 10 |
| 05006110001 ¹⁾ | 027245 | 0,6 | 3,5 | 100 | 81 | 9/64" | 4" | 10 |
| 05006115001 | 027252 | 0,8 | 4,0 | 100 | 98 | 5/32" | 4" | 10 |
| 05006116001 | 105431 | 0,8 | 4,0 | 150 | 98 | 5/32" | 6" | 5 |
| 05006120001 | 027269 | 1,0 | 5,5 | 125 | 98 | 7/32" | 5" | 10 |
| 05006121001 | 105448 | 1,0 | 5,5 | 200 | 98 | 7/32" | 8" | 5 |
| 05006125001 | 027276 | 1,2 | 6,5 | 150 | 105 | 1/4" | 6" | 10 |
| 05006126001 | 105455 | 1,2 | 6,5 | 200 | 105 | 1/4" | 8" | 5 |
| 05006130001 | 027283 | 1,2 | 8,0 | 175 | 112 | 5/16" | 7" | 5 |
| 05006135001 | 028884 | 1,6 | 8,0 | 200 | 112 | 5/16" | 8" | 5 |
| 05006140001 | 028877 | 1,6 | 10,0 | 200 | 112 | 3/8" | 8" | 5 |

¹⁾ei Lasertip-kärkeä

160 i SB VDE-eristetty uraruuvitaltta

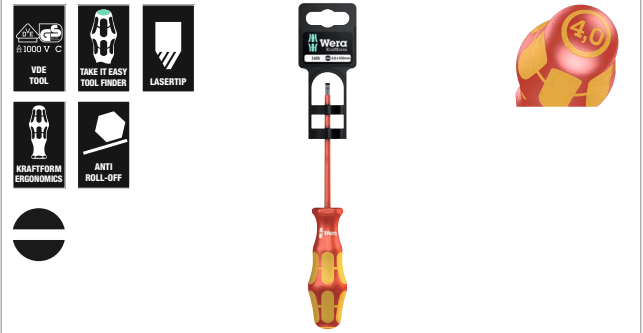

| Code | EAN | | |
|-------------|--------|-----------|------------------------------|
| 05100000001 | 181466 | 160 i VDE | 1x 0.4x2.5x80 ¹⁾ |
| 05100001001 | 181473 | 160 i VDE | 1x 0.5x3.0x100 ¹⁾ |
| 05100002001 | 181480 | 160 i VDE | 1x 0.6x3.5x100 ¹⁾ |
| 05100003001 | 181497 | 160 i VDE | 1x 0.8x4.0x100 |
| 05100004001 | 181503 | 160 i VDE | 1x 1.0x5.5x125 |

¹⁾ei Lasertip-kärkeä

160 iS VDE-eristetty uraruuvitaltta, jossa kavennettu terä

- Kavennettu terä
- Mahdollistaa ruuvaamisen myös ahtaissa työtilanteissa
- Syvällä oleviin ruuvi- ja jousielementteihin pääsee käsiksi

160 iS VDE-eristetty uraruuvitaltta, jossa kavennettu terä



| Code | EAN | mm | mm | mm | mm | mm | mm | |
|-------------|--------|-----|-----|-----|----|-------|----|----|
| 05006440001 | 160089 | 0,6 | 3,5 | 100 | 81 | 9/64" | 4" | 10 |
| 05006441001 | 160102 | 0,8 | 4,0 | 100 | 98 | 5/32" | 4" | 10 |
| 05006442001 | 160126 | 1,0 | 5,5 | 125 | 98 | 7/32" | 5" | 10 |

160 iSS VDE-eristetty uraruuvitaltta, jossa kavennettu terä

- Kavennetulla terällä ja pienennetyllä kahvan halkaisijalla
- Mahdollistaa ruuvaamisen myös ahtaissa työtilanteissa
- Syvällä oleviin ruuvi- ja jousielementteihin pääsee käsiksi

160 iSS VDE-eristetty uraruuvitaltta, jossa kavennettu terä



| Code | EAN | mm | mm | mm | mm | mm | mm | |
|-------------|--------|-----|-----|-----|----|-------|----|---|
| 05020129001 | 179548 | 0,8 | 4,0 | 100 | 81 | 5/32" | 4" | 5 |

162 i PH VDE-eristetty ristipääruuvitaltta



| Code | EAN | + | mm | mm | mm | | |
|---------------------------|---------|------|-----|-----|--------|--|---|
| 05006150001 ¹⁾ | 4013288 | PH 0 | 80 | 81 | 3 1/8" | | 5 |
| 05006152001 | 027290 | PH 1 | 80 | 98 | 3 1/8" | | 5 |
| 05006153001 | 105417 | PH 1 | 150 | 98 | 6" | | 5 |
| 05006154001 | 027313 | PH 2 | 100 | 105 | 4" | | 5 |
| 05006159001 | 105424 | PH 2 | 200 | 105 | 8" | | 5 |
| 05006156001 | 027320 | PH 3 | 150 | 112 | 6" | | 5 |
| 05006158001 ¹⁾ | 027818 | PH 4 | 200 | 112 | 8" | | 2 |

¹⁾ei Lasertip-kärkeä

162 i PH SB VDE-eristetty ristipääruuvitaltta



| Code | EAN | + | | |
|-------------|--------|---|-----------------------------|---|
| 05100011001 | 181442 | + | 162 i PH VDE 1x PH 1x80 | 5 |
| 05100012001 | 181459 | + | 162 i PH VDE 1x PH 2x100 | 5 |

162 iS PH VDE-eristetty ristipääruuvitaltta, jossa kavennettu terä

- Kavennettu terä
- Mahdollistaa ruuvaamisen myös ahtaissa työtilanteissa
- Syväällä oleviin ruuvi- ja jousielementteihin pääsee käsiksi

162 iS PH VDE-eristetty ristipääruuvitaltta, jossa kavennettu terä



| Code | EAN | + | mm | mm | mm | | |
|-------------|--------|------|-----|-----|--------|--|---|
| 05006450001 | 160140 | PH 1 | 80 | 98 | 3 1/8" | | 5 |
| 05006451001 | 160164 | PH 2 | 100 | 105 | 4" | | 5 |

162 iSS PH VDE-eristetty ristipääruuvitaltta, jossa kavennettu terä ja pienempi kahvan halkaisija

- Kavennetulla terällä ja pienennetyllä kahvan halkaisijalla
- Mahdollistaa ruuvaamisen myös ahtaissa työtilanteissa
- Syväällä oleviin ruuvi- ja jousielementteihin pääsee käsiksi



162 iSS PH VDE-eristetty ristipääruuvitaltta, jossa kavennettu terä ja pienempi kahvan halkaisija



| Code | EAN | + | mm | mm | mm | | |
|-------------|--------|------|-----|----|--------|--|---|
| 05020131001 | 179432 | PH 1 | 80 | 81 | 3 1/8" | | 5 |
| 05020133001 | 179425 | PH 2 | 100 | 98 | 4" | | 5 |

165 i PZ VDE-eristetty ristipääruuvitaltta



| Code | EAN | + | mm | mm | mm | | |
|---------------------------|--------|------|-----|-----|--------|--|---|
| 05006160001 ¹⁾ | 032782 | PZ 0 | 80 | 81 | 3 1/8" | | 5 |
| 05006162001 | 029836 | PZ 1 | 80 | 98 | 3 1/8" | | 5 |
| 05006163001 | 105462 | PZ 1 | 150 | 98 | 6" | | 5 |
| 05006164001 | 029843 | PZ 2 | 100 | 105 | 4" | | 5 |
| 05006165001 | 105479 | PZ 2 | 200 | 105 | 8" | | 5 |
| 05006166001 | 029850 | PZ 3 | 150 | 112 | 6" | | 5 |
| 05006168001 ¹⁾ | 029867 | PZ 4 | 200 | 112 | 8" | | 2 |

¹⁾ei Lasertip-kärkeä

165 i PZ SB VDE-eristetty ristipääruuvitaltta



| Code | EAN | + | | |
|-------------|--------|---|-----------------------------|---|
| 05100015001 | 181510 | + | 165 i PZ VDE 1x PZ 1x80 | 5 |
| 05100016001 | 181527 | + | 165 i PZ VDE 1x PZ 2x100 | 5 |

165 iS PZ VDE-eristetty ristipääruuvitaltta, jossa kavennettu terä

- Kavennettu terä
- Mahdollistaa ruuvaamisen myös ahtaissa työtilanteissa
- Syvällä oleviin ruuvi- ja jousielementteihin pääsee käsiksi

165 iS PZ VDE-eristetty ristipääruuvitaltta, jossa kavennettu terä

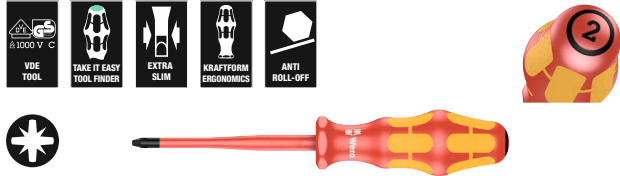

| | EAN | | | | | | |
|-------------|---------|------|--|-----|-----|--------|---|
| Code | 4013288 | | | mm | mm | | |
| 05006460001 | 160188 | PZ 1 | | 80 | 98 | 3 1/8" | 5 |
| 05006461001 | 160249 | PZ 2 | | 100 | 105 | 4" | 5 |

162 i PH/S VDE-eristetty ruuvitaltta PlusMinus-ruuveille (Phillips/ura)

- Yhdistelmäprofiili Phillips/ura

162 i PH/S VDE-eristetty ruuvitaltta PlusMinus-ruuveille (Phillips/ura)



| | EAN | | | | | | |
|-------------|---------|-----|--|-----|-----|--------|---|
| Code | 4013288 | | | mm | mm | | |
| 05006380001 | 102614 | # 1 | | 80 | 98 | 3 1/8" | 5 |
| 05006381001 | 102621 | # 2 | | 100 | 105 | 4" | 5 |

162 i PH/S SB VDE-eristetty ruuvitaltta PlusMinus-ruuveille (Phillips/ura)



| | EAN | | | | | |
|-------------|---------|--|----------------|--|------------|---|
| Code | 4013288 | | | | | |
| 05100019001 | 186560 | | 162 i PH/S VDE | | 1x # 1x80 | 5 |
| 05100020001 | 186577 | | 162 i PH/S VDE | | 1x # 2x100 | 5 |

162 iS PH/S VDE-eristetty ruuvitaltta PlusMinus-ruuveille (Phillips/ura), jossa kavennettu terä

- Kavennettu terä; yhdistelmäprofiili Phillips/ura
- Mahdollistaa ruuvaamisen myös ahtaissa työtilanteissa
- Syvällä oleviin ruuvi- ja jousielementteihin pääsee käsiksi

162 iS PH/S VDE-eristetty ruuvitaltta PlusMinus-ruuveille (Phillips/ura), jossa kavennettu terä



| | EAN | | | | | | |
|-------------|---------|-----|--|-----|-----|--------|---|
| Code | 4013288 | | | mm | mm | | |
| 05006455001 | 160201 | # 1 | | 80 | 98 | 3 1/8" | 5 |
| 05006456001 | 160225 | # 2 | | 100 | 105 | 4" | 5 |

165 i PZ/S VDE-eristetty ruuvitaltta PlusMinus-ruuveille (Pozidriv/ura)

- Yhdistelmäprofiili Pozidriv/ura

165 i PZ/S VDE-eristetty ruuvitaltta PlusMinus-ruuveille (Pozidriv/ura)



| | EAN | | | | | | |
|-------------|---------|-----|--|-----|-----|--------|---|
| Code | 4013288 | | | mm | mm | | |
| 05006190001 | 102638 | # 1 | | 80 | 98 | 3 1/8" | 5 |
| 05006191001 | 102645 | # 2 | | 100 | 105 | 4" | 5 |

165 i PZ/S SB VDE-eristetty ruuvitaltta PlusMinus-ruuveille (Pozidriv/ura)



| | EAN | | | | | |
|-------------|---------|--|----------------|--|------------|---|
| Code | 4013288 | | | | | |
| 05100021001 | 186584 | | 165 i PZ/S VDE | | 1x # 1x80 | 5 |
| 05100022001 | 186591 | | 165 i PZ/S VDE | | 1x # 2x100 | 5 |

165 iS PZ/S VDE-eristetty ruuvitaltta PlusMinus-ruuveille (Pozidriv/ura), jossa kavennettu terä

- Kavennettu terä; yhdistelmäprofiili Pozidriv/ura
- Mahdollistaa ruuvaamisen myös ahtaissa työtilanteissa
- Syvällä oleviin ruuvi- ja jousielementteihin pääsee käsiksi



| Code | EAN | | mm | mm | mm | | |
|-------------|--------|-----|-----|-----|--------|--|---|
| 05006465001 | 160263 | # 1 | 80 | 98 | 3 1/8" | | 5 |
| 05006466001 | 160287 | # 2 | 100 | 105 | 4" | | 5 |

165 iSS PZ/S VDE-eristetty ruuvitaltta PlusMinus-ruuveille (Pozidriv/ura), jossa kavennettu terä ja pienempi kahvan halkaisija

- Kavennetulla terällä ja pienennetyllä kahvan halkaisijalla
- Mahdollistaa ruuvaamisen myös ahtaissa työtilanteissa
- Syvällä oleviin ruuvi- ja jousielementteihin pääsee käsiksi



| Code | EAN | | mm | mm | mm | | |
|-------------|--------|-----|-----|----|--------|--|---|
| 05020132001 | 179418 | # 1 | 80 | 81 | 3 1/8" | | 5 |
| 05020134001 | 179401 | # 2 | 100 | 98 | 4" | | 5 |

167 i VDE-eristetty TORX® ruuvitaltta



| Code | EAN | | mm | mm | mm | | |
|-------------|--------|-------|-----|-----|--------|--|---|
| 05006181001 | 108876 | TX 5 | 80 | 81 | 3 1/8" | | 5 |
| 05006182001 | 108883 | TX 6 | 80 | 81 | 3 1/8" | | 5 |
| 05006183001 | 108890 | TX 7 | 80 | 81 | 3 1/8" | | 5 |
| 05006184001 | 108906 | TX 8 | 80 | 81 | 3 1/8" | | 5 |
| 05006169001 | 036452 | TX 9 | 80 | 81 | 3 1/8" | | 5 |
| 05006170001 | 036667 | TX 10 | 80 | 81 | 3 1/8" | | 5 |
| 05006172001 | 036674 | TX 15 | 80 | 98 | 3 1/8" | | 5 |
| 05006174001 | 036681 | TX 20 | 80 | 98 | 3 1/8" | | 5 |
| 05006176001 | 036698 | TX 25 | 100 | 105 | 4" | | 5 |
| 05006177001 | 036469 | TX 27 | 100 | 105 | 4" | | 5 |
| 05006178001 | 036704 | TX 30 | 100 | 105 | 4" | | 5 |
| 05006179001 | 036476 | TX 40 | 150 | 112 | 6" | | 5 |

168 i VDE-eristetty neliökoloruuvitaltta



| Code | EAN | | mm | mm | mm | | |
|-------------|--------|-----|-----|-----|--------|--|---|
| 05004780001 | 038777 | # 1 | 80 | 98 | 3 1/8" | | 5 |
| 05004783001 | 105486 | # 1 | 150 | 98 | 6" | | 5 |
| 05004781001 | 038784 | # 2 | 100 | 105 | 4" | | 5 |
| 05004784001 | 105493 | # 2 | 200 | 105 | 8" | | 5 |
| 05004782001 | 040909 | # 3 | 150 | 112 | 6" | | 5 |

168 i SB VDE-eristetty neliökoloruuvitaltta



| Code | EAN | | | |
|-------------|--------|-----------|------------|---|
| 05100024001 | 181534 | 168 i VDE | 1x # 1x80 | 5 |
| 05100025001 | 181541 | 168 i VDE | 1x # 2x100 | 5 |
| 05100026001 | 181558 | 168 i VDE | 1x # 3x150 | 5 |

190 i VDE-eristetty hylsyruuvitaltta



| | EAN | | | | | | | |
|-------------|---------|------|--|-----|-----|------|----|---|
| Code | 4013288 | mm | | mm | mm | mm | | |
| 05005300001 | 032485 | 5,5 | | 125 | 98 | 11,0 | 5" | 5 |
| 05005305001 | 032492 | 6,0 | | 125 | 98 | 12,0 | 5" | 5 |
| 05005310001 | 032508 | 7,0 | | 125 | 105 | 14,0 | 5" | 5 |
| 05005315001 | 032515 | 8,0 | | 125 | 105 | 15,0 | 5" | 5 |
| 05005320001 | 032522 | 9,0 | | 125 | 105 | 16,0 | 5" | 5 |
| 05005325001 | 032539 | 10,0 | | 125 | 112 | 17,0 | 5" | 5 |
| 05005330001 | 032546 | 11,0 | | 125 | 112 | 19,0 | 5" | 5 |
| 05005335001 | 032553 | 12,0 | | 125 | 112 | 20,0 | 5" | 5 |
| 05005340001 | 032560 | 13,0 | | 125 | 112 | 21,0 | 5" | 5 |

247 Yksinapainen vaiheilmaisin



| | EAN | | | | | | | |
|-------------|---------|-----|-----|----|-----|------|--------|---|
| Code | 4013288 | mm | mm | mm | mm | | | |
| 05005655001 | 002686 | 0,5 | 3,0 | 70 | 3,0 | 1/8" | 2 3/4" | 5 |

¹⁾Tuote ei ole saatavilla Yhdysvalloissa ja Kanadassa.

247 SB Yksinapainen vaiheilmaisin



| | Code | EAN | | | |
|-------------|--------|-----|---------------|---|--|
| 05100100001 | 181664 | 247 | 1x 0,5x3,0x70 | 5 | |

¹⁾Tuote ei ole saatavilla Yhdysvalloissa ja Kanadassa.

Kraftform Big Pack 100 VDE

14-osainen ruuvitalttasarja, jonka eristetyt ruuvitaltat on testattu standardin IEC 60900 mukaan. Testattu 10 000 V:ssa, mikä takaa turvallisen työskentelyn sallitun jännitteen ollessa 1 000 V.

- Eristetyt VDE-terät, jotka takaavat turvallisen työskentelyn aina 1 000 volttiin asti
- Kraftform-monikomponenttikahva nopeaan työskentelyyn ja ergonomiseen ruuvaamiseen
- Take it easy -värikoodausjärjestelmä: Värikoodit profiilien ja koon mukaan
- Kuusikantainen kierimisenesto estää työkalua vierimästä pois
- Lasertip-kärki lisää pitoa ruuvinkannassa

Kraftform Big Pack 100 VDE

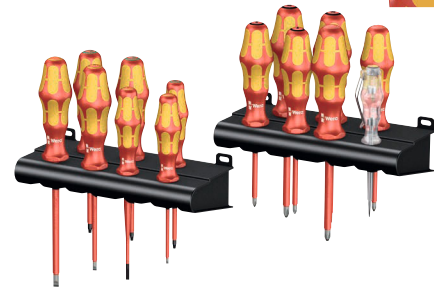

| Code | EAN | | |
|-------------|--------|---|---|
| 05105631001 | 163639 | | 1 |
| | | 162 i PH VDE 1x PH 1x80; 1x PH 2x100 | |
| | | 165 i PZ VDE 1x PZ 1x80; 1x PZ 2x100 | |
| | | 165 i PZ/S VDE 1x # 1x80; 1x # 2x100 | |
| | | 167 i TORX® VDE 1x TX 10x80; 1x TX 15x80; 1x TX 20x80 | |
| | | 160 iS 1x 0,6x3,5x100 | |
| | | 160 i VDE 1x 0,4x2,5x80 ¹⁾ ; 1x 0,8x4,0x100; 1x 1,0x5,5x125 | |
| | | 247 1x 0,5x3,0x70 | |
| | | Rack 2x 190,0x50,0 | |

¹⁾ ei Lasertip-kärkeä

¹⁾Tuote ei ole saatavilla Yhdysvalloissa ja Kanadassa.

Kraftform 2go 100

11 VDE-eristettyä Kraftform -ruuvitalttaa, joissa Take it Easy -värikoodausjärjestelmä, työkalulaukussa Wera 2go 4. Vapaasti säädettävä tilanjakaja.

- Soveltuu Wera 2go -järjestelmään telakointiin

Kraftform 2go 100



| Code | EAN | | |
|-------------|--------|--|---|
| 05004310001 | 187826 | | 1 |
| | | Wera 2go 4 1x 165,0x165,0x105,0 | |
| | | ⊕ 162 i PH VDE 1x PH 1x80; 1x PH 2x100 | |
| | | ⊕ 165 i PZ VDE 1x PZ 1x80; 1x PZ 2x100 | |
| | | ⊕ 167 i TORX® VDE 1x TX 10x80; 1x TX 15x80; 1x TX 20x80 | |
| | | ⊖ 160 i VDE 1x 0,4x2,5x80 ¹⁾ ; 1x 0,8x4,0x150; 1x 1,0x5,5x200 | |
| | | ⊖ 160 iS 1x 0,6x3,5x100 | |
| | | K120 1x 50,0x120,0 | |

¹⁾ei Lasertip-kärkeä

160 i/6 Rack Ruuvitalttasarja Kraftform Plus 100 -sarja + teline

- Mukana käytännöllinen teline ruuvitalttojen helppoon säilytykseen

160 i/6 Rack Ruuvitalttasarja Kraftform Plus 100 -sarja + teline



| Code | EAN | | |
|-------------|--------|---|---|
| 05006145001 | 027887 | | 1 |
| | | ⊕ 162 i PH VDE 1x PH 1x80; 1x PH 2x100 | |
| | | ⊖ 160 i VDE 1x 0,4x2,5x80 ¹⁾ ; 1x 0,6x3,5x100 ¹⁾ ; 1x 0,8x4,0x100; 1x 1,0x5,5x125 | |

¹⁾ei Lasertip-kärkeä

160 i/7 Rack Ruuvitalttasarja Kraftform Plus 100 -sarja + yksinapainen vaiheilmaisin + teline

- Mukana käytännöllinen teline ruuvitalttojen helppoon säilytykseen

160 i/7 Rack Ruuvitalttasarja Kraftform Plus 100 -sarja + yksinapainen vaiheilmaisin + teline



| Code | EAN | | |
|-------------|--------|---|---|
| 05006147001 | 041708 | | 1 |
| | | ⊕ 162 i PH VDE 1x PH 1x80; 1x PH 2x100 | |
| | | ⊖ 160 i VDE 1x 0,4x2,5x80 ¹⁾ ; 1x 0,6x3,5x100 ¹⁾ ; 1x 0,8x4,0x100; 1x 1,0x5,5x125 | |
| | | ⊖ 247 1x 0,5x3,0x70 | |

¹⁾ei Lasertip-kärkeä

²⁾Tuote ei ole saatavilla Yhdysvalloissa ja Kanadassa.

160 i/165 i/7 Rack Ruuvitalttasarja Kraftform Plus 100 -sarja + yksinapainen vaiheilmaisin + teline

- Mukana käytännöllinen teline ruuvitalttojen helppoon säilytykseen

160 i/165 i/7 Rack Ruuvitalttasarja Kraftform Plus 100 -sarja + yksinapainen vaiheilmaisin + teline



| Code | EAN | | |
|-------------|--------|---|---|
| 05006148001 | 041715 | | 1 |
| | | ⊕ 165 i PZ VDE 1x PZ 1x80; 1x PZ 2x100 | |
| | | ⊖ 160 i VDE 1x 0,4x2,5x80 ¹⁾ ; 1x 0,6x3,5x100 ¹⁾ ; 1x 0,8x4,0x100; 1x 1,0x5,5x125 | |
| | | ⊖ 247 1x 0,5x3,0x70 | |

¹⁾ei Lasertip-kärkeä

²⁾Tuote ei ole saatavilla Yhdysvalloissa ja Kanadassa.

167 i/6 Ruuvitalttasarja Kraftform Plus 100 -sarja



| | | | | |
|-------------|--|--|--|---|
| Code | | EAN | | |
| 05133356001 | | 160072 | | 1 |
| | | 167 i TORX® VDE | | |
| | | 1x TX 8x80; 1x TX 9x80; 1x TX 10x80; 1x TX 15x80; 1x TX 20x80; 1x TX 25x100 | | |

160 iS/7 Rack Ruuvitalttasarja Kraftform Plus 100 -sarja + yksinapainen vaiheilmaisin + teline. Kavennettu terä

- Kavennettu terä
- Mahdollistaa ruuvaamisen myös ahtaissa työtilanteissa
- Syvällä oleviin ruuvi- ja jouselementteihin pääsee käsiksi
- Mukana käytännöllinen teline ruuvitalttojien helppoon säilytykseen

160 iS/7 Rack Ruuvitalttasarja Kraftform Plus 100 -sarja + yksinapainen vaiheilmaisin + teline. Kavennettu terä



| | | | | |
|-------------|--|---|--|---|
| Code | | EAN | | |
| 05006480001 | | 160713 | | 1 |
| | | 162 iS | | |
| | | 1x PH 1x80; 1x PH 2x100 | | |
| | | 165 iS PZ/S | | |
| | | 1x # 2x100 | | |
| | | 160 iS | | |
| | | 1x 0,6x3,5x100; 1x 0,8x4,0x100; 1x 1,0x5,5x125 | | |
| | | 247 | | |
| | | 1x 0,5x3,0x70 | | |

^{*)} Tuote ei ole saatavilla Yhdysvalloissa ja Kanadassa.

160 iSS/7 Ruuvitalttasarja Kraftform Plus 100 -sarja. Kavennettu terä ja pienempi kahvan halkaisija

- Kraftform-ruuvitalta kavennetulla terällä, sekä osassa ruuvitaltoista myös kavennetulla kahvan halkaisijalla
- Mahdollistaa ruuvaamisen myös ahtaissa työtilanteissa
- Syvällä oleviin ruuvi- ja jouselementteihin pääsee käsiksi
- Turvallinen työskentely aina 1 000 volttiin asti on taattu yksittäin testaamalla

160 iSS/7 Ruuvitalttasarja Kraftform Plus 100 -sarja. Kavennettu terä ja pienempi kahvan halkaisija



| | | | | |
|-------------|--|--------------------------------|--|---|
| Code | | EAN | | |
| 05135961001 | | 178640 | | 1 |
| | | 160 iSS | | |
| | | 1x 0,8x4,0x100 | | |
| | | 160 iS | | |
| | | 1x 0,6x3,5x100; 1x 1,0x5,5x125 | | |
| | | 162 iSS | | |
| | | 1x PH 1x80; 1x PH 2x100 | | |
| | | 165 iSS PZ/S | | |
| | | 1x # 1x80; 1x # 2x100 | | |

160 i/168 i/6 Ruuvitalttasarja Kraftform Plus 100 -sarja + teline

- Mukana käytännöllinen teline ruuvitalttojien helppoon säilytykseen

160 i/168 i/6 Ruuvitalttasarja Kraftform Plus 100 -sarja + teline



| | | | | |
|-------------|--|---|--|---|
| Code | | EAN | | |
| 05347777001 | | 122957 | | 1 |
| | | 162 i PH VDE | | |
| | | 1x PH 1x80; 1x PH 2x100 | | |
| | | 160 i VDE | | |
| | | 1x 0,6x3,5x100 ¹⁾ ; 1x 1,0x5,5x125 | | |
| | | 168 i VDE | | |
| | | 1x # 1x80; 1x # 2x100 | | |

¹⁾ei Lasertip-kärkeä

160 i/162 i/167 i/9 Ruuvitalttasarja Kraftform Plus 100 -sarja



| Code | EAN | | |
|-------------|-------------------|---|---|
| 05133355001 | 4013288 160065 | | 1 |
| | | + | 162 i PH VDE 1x PH 2x100 |
| | | + | 165 i PZ VDE 1x PZ 2x100 |
| | | + | 165 i PZ/S VDE 1x # 1x80; 1x # 2x100 |
| | | + | 167 i TORX® VDE 1x TX 15x80; 1x TX 20x80; 1x TX 25x100 |
| | | ● | 160 i VDE 1x 0,4x2,5x80 ¹⁾ ; 1x 1,0x5,5x125 |

¹⁾ei Lasertip-kärkeä

165 iS PZ/S # 1 + 2 Ruuvitalttasarja Kraftform Plus -sarja 100. Kavennettu terä

- Kavennettu terä; yhdistelmäprofiili Pozidriv/ura
- Mahdollistaa ruuvaamisen myös ahtaissa työtilanteissa
- Syvällä oleviin ruuvi- ja jousielementteihin pääsee käsiksi

165 iS PZ/S # 1 + 2 Ruuvitalttasarja Kraftform Plus -sarja 100. Kavennettu terä



| Code | EAN | | |
|-------------|-------------------|---|--------------------------------------|
| 05006470001 | 4013288 214317 | | 1 |
| | | + | 165 iS PZ/S 1x # 1x80; 1x # 2x100 |

Kraftform Kompakt VDE Stainless 17 extra slim 1 Tool Finder

2 ruuvitalttakahvaa 3817 VDE Kraftform ergonomiseen työskentelyyn. 15 VDE-vaihtoterää, jotka on valmistettu ruostumattomasta teräksestä. Osassa vaihtoteristä on kavennettu terä (iS), jonka ansiosta päästään käsiksi myös syvällä oleviin ruuvi- ja jousielementteihin.

Terissä on Take it easy -värikoodausjärjestelmä: värikoodit profiilien mukaan ja laseroitu kokomerkinä – tarvittavan työkalun helppoon ja nopeaan löytämiseen. Työkalut testattu yksittäin IEC 60900 -standardin mukaan.

Testattu yksittäin 10 000 V:ssa, mikä takaa turvallisen työskentelyn sallitun jännitteen ollessa 1 000 V. Weran ruostumattomasta teräksestä valmistetut työkalut on tyhjiöjäädetytskarkaistu, joten niissä on ruuviiliäntöihin tarvittavat kovuudet ja lujuusarvot. Teollinen käyttö on mahdollista rajoituksetta. Vankassa vyötaskussa. Säilytystasku sopii taustapuolen tarrakiinnityksensä ansiosta kiinnitettäväksi seinälle, hyllylle, työkaluvaunuun ja Wera 2go -järjestelmään.



Kraftform Kompakt VDE Stainless 17 extra slim 1 Tool Finder



| Code | EAN | | |
|-------------|-------------------|---|--|
| 05006631001 | 4013288 230034 | | 1 |
| | | ● | 3817 VDE Stainless 2x 9x98 |
| | | + | Kraftform Kompakt VDE 3062 iS Take it easy 1x PH 1x157; 1x PH 2x157 |
| | | + | Kraftform Kompakt VDE 3065 iS PZ Take it easy 1x PZ 1x157; 1x PZ 2x157 |
| | | + | Kraftform Kompakt VDE 3065 iS PZ/S Take it easy 1x # 1x157; 1x # 2x157 |
| | | + | Kraftform Kompakt VDE 3067 i Take it easy 1x TX 10x157 |
| | | + | Kraftform Kompakt VDE 3067 iS Take it easy 1x TX 15x157; 1x TX 20x157; 1x TX 25x157 |
| | | ● | Kraftform Kompakt VDE 3060 i Take it easy 1x 0,4x2,5x157; 1x 1,2x6,5x157 |
| | | ● | Kraftform Kompakt VDE 3060 iS Take it easy 1x 0,6x3,5x157; 1x 0,8x4,0x157; 1x 1,0x5,5x157 |
| | | | Tarranauha 70 1x 50,0x70,0 |

Kraftform Kompakt VDE Stainless 8 extra slim 1 Tool Finder

1 ruuvitaltakahva 3817 VDE Kraftform ergonomiseen työskentelyyn. 7 VDE-vaihtoterää, jotka on valmistettu ruostumattomasta teräksestä. Osassa vaihtoteristä on kavennettu terä (iS), jonka ansiosta päästään käsiksi myös syvällä oleviin ruuvi- ja jousielementteihin. Terissä on Take it easy -värikoodausjärjestelmä: värikoodit profiilien mukaan ja laseroitu kokomerkitä – tarvittavan työkalun helppoon ja nopeaan löytämiseen.

Työkalut testattu yksittäin IEC 60900 -standardin mukaan. Testattu yksittäin 10 000 V:ssa, mikä takaa turvallisen työskentelyn sallitun jännitteen ollessa 1 000 V. Weran ruostumattomasta teräksestä valmistetut työkalut on tyhjiöjäädytyskarkaistu, joten niissä on ruuviliitännöihin tarvittavat kovuudet ja lujuusarvot.

Teollinen käyttö on mahdollista rajoituksetta. Vankassa vyötaskussa. Säilytystasku sopii taustapuolen tarrakiinnityksensä ansiosta kiinnitettäväksi seinälle, hyllylle, työkaluvaunuun ja Wera 2go -järjestelmään.

Kraftform Kompakt VDE Stainless 8 extra slim 1 Tool Finder



| Code | EAN | | |
|-------------|-------------------|---|---|
| 05006630001 | 4013288 229656 | | 1 |
| | | 3817 VDE Stainless 1x 9x98 | |
| | | Kraftform Kompakt VDE 3067 i Take it easy 1x TX 8x157; 1x TX 9x157; 1x TX 10x157; 1x TX 30x157 | |
| | | Kraftform Kompakt VDE 3067 iS Take it easy 1x TX 15x157; 1x TX 20x157; 1x TX 25x157 | |
| | | Tarranauha 70 1x 50,0x70,0 | |

3817 VDE Kraftform -ruuvitaltakahva Stainless SB

Laadukas VDE-ruuvitaltakahva yksinomaan Weran VDE-vaihtoterille, jotka on valmistettu ruostumattomasta teräksestä. Järjestelmä, johon kuuluu kahva ja vaihdettavat terät, mahdollistaa terien salamannopean vaihtamisen ja siten monipuolisen käytön.

Kraftform Plus -kahva miellyttävään ergonomiseen työskentelyyn, estää rakkuloiden ja kovettumien syntymisen. Kovat tartunta-alueet takaavat suuren työskentelynopeuden, kun taas pehmeät tartunta-alueet varmistavat korkean vääntömomentin siirron.

- Kraftform Kompakt -ruuvitaltakahva Stainless VDE
- Kovat tartunta-alueet takaavat suuren työskentelynopeuden, kun taas pehmeät tartunta-alueet takaavat korkean vääntömomentin voimansiirron

3817 VDE Kraftform -ruuvitaltakahva Stainless SB



| | EAN | | | | | | | |
|-------------|---------|----|----|--|--|--|--|---|
| Code | 4013288 | mm | mm | | | | | |
| 05003991001 | 220189 | 9 | 98 | | | | | 1 |

Kraftform Kompakt VDE 3060 i Take it easy SB, ruostumaton teräs

Ruostumattomasta teräksestä valmistettu VDE-vaihtoterä Kraftform Kompakt -kahva-/vaihtoteräjärjestelmään terien salamannopeaan vaihtamiseen ilman erityistyökaluja. Työkalut testattu yksittäin IEC 60900 -standardin mukaan. Testattu yksittäin 10 000 V:llä, mikä takaa turvallisen työskentelyn sallitun jännitteen ollessa 1 000 V.

Weran ruostumattomasta teräksestä valmistetut työkalut on tyhjiöjäädytyskarkaistu, joten niissä on ruuviiliitäntöihin tarvittavat kovuudet ja lujuusarvot. Teollinen käyttö on mahdollista rajoituksetta.

- Kraftform Kompakt VDE -vaihtoterä uraruuveille
- Eristetty, jokainen yksilö testattu standardin IEC 60900 mukaan
- Terä ruostumatonta terästä ulkoisen ruosteen muodostumisen estämiseksi
- Tarvittavat kovuudet ja lujuusarvot tyhjiö-jäädytyskarkaisun ansiosta
- 9 mm:n kuusiokantakiinnitys jossa viiste
- Take it easy -värikoodausjärjestelmä: värikoodit profiilien mukaan ja laseroitu kokomerkinä

Kraftform Kompakt VDE 3060 i Take it easy SB, ruostumaton teräs



| Code | EAN | | |
|-------------|---------|---|---|
| | 4013288 | | |
| 05006575001 | 229236 | ● | Kraftform Kompakt VDE 3060 i Take it easy 1x 0.4x2.5x157 |
| 05006576001 | 229243 | ● | Kraftform Kompakt VDE 3060 i Take it easy 1x 1.2x6.5x157 |

Kraftform Kompakt VDE 3060 iS Take it easy SB, ruostumaton teräs

- Kavennetulla terällä ja integroidulla suojaeristeellä
- Näin syvällä oleviin ruuvi- ja jousielementteihin pääsee käsiksi
- Take it easy -värikoodausjärjestelmä: värikoodit profiilien mukaan ja laseroitu kokomerkinä

Kraftform Kompakt VDE 3060 iS Take it easy SB, ruostumaton teräs



| Code | EAN | | |
|-------------|---------|---|--|
| | 4013288 | | |
| 05006577001 | 229250 | ● | Kraftform Kompakt VDE 3060 iS Take it easy 1x 0.6x3.5x157 |
| 05006578001 | 229274 | ● | Kraftform Kompakt VDE 3060 iS Take it easy 1x 0.8x4.0x157 |
| 05006579001 | 229281 | ● | Kraftform Kompakt VDE 3060 iS Take it easy 1x 1.0x5.5x157 |

Kraftform Kompakt VDE 3062 iS Take it easy SB, ruostumaton teräs

- Kavennetulla terällä ja integroidulla suojaeristeellä
- Näin syvällä oleviin PH-ruuveihin pääsee käsiksi
- Take it easy -värikoodausjärjestelmä: värikoodit profiilien mukaan ja laseroitu kokomerkinä

Kraftform Kompakt VDE 3062 iS Take it easy SB, ruostumaton teräs



| Code | EAN | | |
|-------------|---------|---|---|
| | 4013288 | | |
| 05006580001 | 229304 | + | Kraftform Kompakt VDE 3062 iS Take it easy 1x PH 1x157 |
| 05006581001 | 229427 | + | Kraftform Kompakt VDE 3062 iS Take it easy 1x PH 2x157 |

Kraftform Kompakt VDE 3065 iS PZ Take it easy SB, ruostumaton teräs

- Kavennetulla terällä ja integroidulla suojaeristeellä
- Näin syvällä oleviin PZ-ruuveihin pääsee käsiksi
- Take it easy -värikoodausjärjestelmä: värikoodit profiilien mukaan ja laseroitu kokomerkintä

Kraftform Kompakt VDE 3065 iS PZ Take it easy SB, ruostumaton teräs



| Code | EAN | | |
|-------------|--------|---|--|
| 05006582001 | 229533 | + | Kraftform Kompakt VDE 3065 iS PZ Take it easy 1x PZ 1x157 |
| 05006583001 | 229540 | + | Kraftform Kompakt VDE 3065 iS PZ Take it easy 1x PZ 2x157 |

Kraftform Kompakt VDE 3065 iS PZ/S Take it easy SB, ruostumaton teräs

- Kavennetulla terällä ja integroidulla suojaeristeellä
- Näin syvällä oleviin PlusMinus-ruuveihin pääsee käsiksi
- Take it easy -värikoodausjärjestelmä: värikoodit profiilien mukaan ja laseroitu kokomerkintä

Kraftform Kompakt VDE 3065 iS PZ/S Take it easy SB, ruostumaton teräs



| Code | EAN | | |
|-------------|--------|---|---|
| 05006584001 | 229502 | + | Kraftform Kompakt VDE 3065 iS PZ/S Take it easy 1x # 1x157 |
| 05006585001 | 229526 | + | Kraftform Kompakt VDE 3065 iS PZ/S Take it easy 1x # 2x157 |

Kraftform Kompakt VDE 3067 iS TORX® Take it easy SB, ruostumaton teräs

- Kavennetulla terällä ja integroidulla suojaeristeellä
- Näin syvällä oleviin TORX® ruuveihin pääsee käsiksi
- Take it easy -värikoodausjärjestelmä: värikoodit profiilien mukaan ja laseroitu kokomerkintä

Kraftform Kompakt VDE 3067 iS TORX® Take it easy SB, ruostumaton teräs



| Code | EAN | | |
|-------------|--------|---|--|
| 05006590001 | 229472 | + | Kraftform Kompakt VDE 3067 iS Take it easy 1x TX 15x157 |
| 05006591001 | 229489 | + | Kraftform Kompakt VDE 3067 iS Take it easy 1x TX 20x157 |
| 05006592001 | 229496 | + | Kraftform Kompakt VDE 3067 iS Take it easy 1x TX 25x157 |

Kraftform Kompakt VDE 3067 i TORX® Take it easy SB, ruostumaton teräs

- Kraftform Kompakt VDE -vaihtoterä TORX® ruuveille
- Take it easy -värikoodausjärjestelmä: värikoodit profiilien mukaan ja laseroitu kokomerkinä

Kraftform Kompakt VDE 3067 i TORX® Take it easy SB, ruostumaton teräs



| Code | EAN | | | |
|-------------|---------|--|--|---|
| | 4013288 | | | |
| 05006586001 | 229434 | | Kraftform Kompakt VDE 3067 i Take it easy 1x TX 8x157 | 5 |
| 05006587001 | 229441 | | Kraftform Kompakt VDE 3067 i Take it easy 1x TX 9x157 | 5 |
| 05006588001 | 229458 | | Kraftform Kompakt VDE 3067 i Take it easy 1x TX 10x157 | 5 |
| 05006589001 | 229465 | | Kraftform Kompakt VDE 3067 i Take it easy 1x TX 30x157 | 5 |

837 i RA Kraftform -ruuvitaltakahva, jossa räikkätoiminto

Ruuvitaltakahva Wera Kraftform Kompakt VDE -vaihtoterille. Kahvaan on integroitu hienohampainen räikkä (40 hammasta / 9 asteen palautuskulma). Räikkä nopeuttaa ruuvaamista ilman työkalun uudelleen asettamista.

Täysin kahvaan upotettu räikkämekanismi takaa erittäin kätevän ja miellyttävän työskentelyn. Järjestelmä, johon kuuluu kahva ja vaihdettavat terät, mahdollistaa terien salamannopean vaihtamisen ja siten monipuolisen käytön.

- Kraftform Kompakt VDE Kraftform -ruuvitaltakahva räikkätoiminnolla
- Hienolla hammastuksella varustettu integroitu räikkä takaa nopean ja turvallisen työskentelyn
- Suuri työskentelynopeus: räikkää voi ruuvattaessa pyörittää myös sormilla
- Ergonominen ja intuitiivinen vaihto myötä-/vastapäivään tai 0-asentoon
- Kraftform Plus -kahva miellyttävään ja ergonomiseen työskentelyyn



837 i RA Kraftform -ruuvitaltakahva, jossa räikkätoiminto



| Code | EAN | | | | | | | | |
|-------------|---------|----|-----|--|--|--|--|--|---|
| | 4013288 | mm | mm | | | | | | |
| 05057490001 | 229700 | 9 | 115 | | | | | | 1 |

Kraftform Kompakt VDE 17 RA 1

17-osainen Kraftform Kompakt VDE -sarja. 1 ruuvitalttakahva 837 i RA räikkätoiminnolla (40 hammasta, 9 asteen palautuskulma), 1 ruuvitalttakahva 817 VDE, 15 VDE-vaihtoterää, joissa Take it easy -värikoodausjärjestelmä: värikoodit profiilien mukaan ja laseroitu kokomerkintä.

Työkalut testattu yksittäin IEC 60900 -standardin mukaan. Testattu yksittäin vesikylyvyssä 10 000 V:ssa, mikä takaa turvallisen työskentelyn sallitun jännitteen ollessa 1 000 V. Vankassa vyötaskussa.

- 1 Kraftform Kompakt VDE Kraftform -ruuvitalttakahva 837 i RA räikkätoiminnolla (40 hammasta, 9 asteen palautuskulma) vaihtoterille, 1 ruuvitalttakahva 817 VDE vaihtoterille
- Ruuvitalttakahva 837 i RA, jonka kahvaan on integroitu räikkä, takaa nopean ja turvallisen työskentelyn
- Suuri työskentelynopeus: räikkää voi ruuvattaessa pyörittää myös sormilla
- Ergonominen ja intuitiivinen vaihto myötä-/vastapäivään tai 0-asentoon
- VDE-vaihtoterät (pituus 157 mm), joissa on kätevä pyöritystoiminto, kierimisenesto ja Take it easy -värikoodausjärjestelmä: värikoodit profiilien mukaan ja laseroitu kokomerkintä
- Työkalut testattu yksittäin IEC 60900 -standardin mukaan
- Vankassa taitettavassa säilytystaskussa
- Wera 2go -yhteensopiva

Kraftform Kompakt VDE 17 RA 1



| Code | EAN | | |
|-------------|-------------------|--|---|
| 05006618001 | 4013288 229694 | | 1 |
| | | ● 837 i RA 1x 9x115 | |
| | | ● 817 VDE 1x 9x98 | |
| | | ⊕ Kraftform Kompakt VDE 62 i Take it easy 1x PH 1x157; 1x PH 2x157 | |
| | | ⊕ Kraftform Kompakt VDE 65 i Take it easy 1x PZ 1x157; 1x PZ 2x157 | |
| | | ⊕ Kraftform Kompakt VDE 65 i PZ/S Take it easy 1x # 1x157; 1x # 2x157 | |
| | | ⊗ Kraftform Kompakt VDE 67 i Take it easy 1x TX 10x157; 1x TX 15x157; 1x TX 20x157; 1x TX 25x157 | |
| | | ◐ Kraftform Kompakt VDE 60 i Take it easy 1x 0,4x2,5x157; 1x 0,8x4,0x157; 1x 1,0x5,5x157; 1x 1,2x6,5x157 | |
| | | ◐ Kraftform Kompakt VDE 60 iS Take it easy 1x 0,6x3,5x157 | |

Kraftform Kompakt VDE 17 RA Imperial 1



| Code | EAN | | |
|-------------|-------------------|--|---|
| 05006619001 | 4013288 229885 | | 1 |
| | | ● 837 i RA 1x 9x115 | |
| | | ● 817 VDE 1x 9x98 | |
| | | ⊕ Kraftform Kompakt VDE 62 i Take it easy 1x PH 1x157; 1x PH 2x157 | |
| | | ⊕ Kraftform Kompakt VDE 65 i PZ/S Take it easy 1x # 1x157; 1x # 2x157 | |
| | | ⊗ Kraftform Kompakt VDE 67 i Take it easy 1x TX 10x157; 1x TX 15x157; 1x TX 20x157; 1x TX 25x157 | |
| | | ◐ Kraftform Kompakt VDE 60 i Take it easy 1x 0,4x2,5x157; 1x 0,8x4,0x157; 1x 1,0x5,5x157; 1x 1,2x6,5x157 | |
| | | ◐ Kraftform Kompakt VDE 60 iS Take it easy 1x 0,6x3,5x157 | |
| | | ◐ Kraftform Kompakt VDE 68 i Take it easy 1x # 1x157; 1x # 2x157 | |

Krafftform Kompakt ja VDE – Kikki koot aina mukana.

Krafftform Kompakt VDE 16 Torque 1,2-3,0 Nm extra slim 1 Tool Finder

16-osainen VDE-momenttiruuvitaltasarja vaihtoteriillä.
Sisältää 14 terää (joista 12:lla on kavennettu terä) ja integroitu
suojaeriste.

Take it easy -värikoodausjärjestelmällä: värikoodit profiilien
mukaan ja laseroitu kokomerkinä – tarvittavan työkalun
helppoon ja nopeaan löytämiseen.

VDE-momenttiruuvitaltakahva, jossa säädettävä
vääntömomentti 1,2–3,0 Nm, ja ruuvitaltakahva 817 VDE.
Kummassakin on ergonominen Krafftform Plus -kahva, jonka
kovat tartunta-alueet takaavat suuren työskentelynopeuden, kun
taas pehmeät tartunta-alueet takaavat korkean vääntömomentin
voimansiirron.

Krafftform Kompakt VDE 16 Torque 1,2-3,0 Nm extra slim 1 Tool Finder



| Code | EAN | | |
|-------------|-------------------|---|---|
| 05006609001 | 4013288 229953 | | 1 |
| | | 7400 VDE 1x 7441 VDE, 1,2-3,0 Nm | |
| | | 817 VDE 1x 9x98 | |
| | | Krafftform Kompakt VDE 62 iS Take it easy 1x PH 1x157; 1x PH 2x157 | |
| | | Krafftform Kompakt VDE 65 iS Take it easy 1x PZ 1x157; 1x PZ 2x157 | |
| | | Krafftform Kompakt VDE 65 iS PZ/S Take it easy 1x # 1x157; 1x # 2x157 | |
| | | Krafftform Kompakt VDE 67 i Take it easy 1x TX 10x157 | |
| | | Krafftform Kompakt VDE 67 iS Take it easy 1x TX 15x157; 1x TX 20x157; 1x TX 25x157 | |
| | | Krafftform Kompakt VDE 60 i Take it easy 1x 0,4x2,5x157 | |
| | | Krafftform Kompakt VDE 60 iS Take it easy 1x 0,6x3,5x157; 1x 0,8x4,0x157; 1x 1,0x5,5x157 | |
| | | Tarranauha 70 1x 50,0x70,0 | |

Krafftform Kompakt VDE 15 Torque 1,2-3,0 Nm extra slim 1 Tool Finder

15-osainen VDE-momenttiruuvitaltakahva ja -vaihtoteräsarja.
1 VDE-momenttiruuvitaltakahva, jossa säädettävä
vääntömomentti 1,2–3,0 Nm.

Ergonominen Krafftform Plus -kahva, jonka kovat tartunta-
alueet takaavat suuren työskentelynopeuden, kun taas pehmeät
tartunta-alueet takaavat korkean vääntömomentin voimansiirron.
Sisältää 14 terää (joista 12:lla on kavennettu terä) ja integroitu
suojaeriste.

Take it easy -värikoodausjärjestelmällä: värikoodit profiilien
mukaan ja laseroitu kokomerkinä – tarvittavan työkalun
helppoon ja nopeaan löytämiseen. Vankassa vyötaskussa.
Tekstiilisen säilytystaskun takasivulla on silmukkavyöhyke
tarranauhakiinnitystä varten.

Mukana toimitettavan itsekiinnittyvän tarranauhan avulla
tekstiilinen säilytystasku voidaan kiinnittää Wera 2go -osiin Sopii
myös seinälle, hyllyyn tai korjaamovaunuun.

Krafftform Kompakt VDE 15 Torque 1,2-3,0 Nm extra slim 1 Tool Finder



| Code | EAN | | |
|-------------|-------------------|---|---|
| 05006605001 | 4013288 229915 | | 1 |
| | | 7400 VDE 1x 7441 VDE, 1,2-3,0 Nm | |
| | | Krafftform Kompakt VDE 62 iS Take it easy 1x PH 1x157; 1x PH 2x157 | |
| | | Krafftform Kompakt VDE 65 iS Take it easy 1x PZ 1x157; 1x PZ 2x157 | |
| | | Krafftform Kompakt VDE 65 iS PZ/S Take it easy 1x # 1x157; 1x # 2x157 | |
| | | Krafftform Kompakt VDE 67 i Take it easy 1x TX 10x157 | |
| | | Krafftform Kompakt VDE 67 iS Take it easy 1x TX 15x157; 1x TX 20x157; 1x TX 25x157 | |
| | | Krafftform Kompakt VDE 60 i Take it easy 1x 0,4x2,5x157 | |
| | | Krafftform Kompakt VDE 60 iS Take it easy 1x 0,6x3,5x157; 1x 0,8x4,0x157; 1x 1,0x5,5x157 | |
| | | Tarranauha 70 1x 50,0x70,0 | |

Kraftform Kompakt VDE Big Pack 1

26-osainen Kraftform Kompakt -VDE-sarja, 2 ruuvitalttakahvaa 817 VDE Kraftform, 24 VDE-vaihtoterää (kunkin pituus 157 mm). Suurimmassa osassa teriä on kavennettu kärki (iS), jotta päästään käsiksi myös syvällä oleviin ruuvi- ja jousielementteihin. Testattu yksittäin IEC 60900 -standardin mukaisesti 10 000 V:ssa, mikä takaa turvallisen työskentelyn sallitun jännitteen ollessa 1 000 V.

Take it easy -värikoodausjärjestelmä profiilikohtaisilla värikoodailla ja laseroidulla kokomerkinnällä – tarvittavan työkalun helppoon ja nopeaan löytämiseen. Kraftform Plus -kahva takaa miellyttävän ergonomisen työskentelyn ja estää rakkuloiden ja kovettumien syntyminen. Kovat tartunta-alueet takaavat suuren työskentelynopeuden, kun taas pehmeät tartunta-alueet varmistavat korkean vääntömomentin siirron. Kierimisenesto estää työkalua vierimästä pois paikoiltaan työskentelypaikalla.

- 2 VDE-eristettyä Kraftform-ruuvitalttakahvaa 817 VDE, joissa kierimisenesto
- VDE-vaihtoterät (pituus 157 mm), joissa on kätevä pyöritystoiminto, kierimisenesto ja Take it easy -värikoodausjärjestelmä: värikoodit profiilien mukaan ja laseroitu kokomerkintä
- Eristetyt työkalut, terät osittain kavennetut, turvalliseen työskentelyyn aina 1 000 volttiin asti
- Työkalut testattu yksittäin IEC 60900 -standardin mukaan
- Vankassa taittavassa säilytystaskussa
- Wera 2go -yhteensopiva

Kraftform Kompakt VDE Big Pack 1



| Code | EAN | | |
|-------------|-------------------|--|---|
| 05006617001 | 4013288 229557 | | 1 |
| | | ● 817 VDE 2x 9x98 | |
| | | ⊕ Kraftform Kompakt VDE 62 iS Take it easy 1x PH 1x157; 1x PH 2x157 | |
| | | ⊕ Kraftform Kompakt VDE 65 iS Take it easy 1x PZ 1x157; 1x PZ 2x157 | |
| | | ⊕ Kraftform Kompakt VDE 62 iS PH/S Take it easy 1x # 1x157; 1x # 2x157 | |
| | | ⊕ Kraftform Kompakt VDE 65 iS PZ/S Take it easy 1x # 1x157; 1x # 2x157 | |
| | | ⊕ Kraftform Kompakt VDE 67 i Take it easy 1x TX 8x157; 1x TX 9x157; 1x TX 10x157; 1x TX 30x157 | |
| | | ⊕ Kraftform Kompakt VDE 67 iS Take it easy 1x TX 15x157; 1x TX 20x157; 1x TX 25x157 | |
| | | ○ Kraftform Kompakt VDE 64 i Take it easy 1x 2,5x157; 1x 3,0x157; 1x 4,0x157; 1x 5,0x157 | |
| | | ● Kraftform Kompakt VDE 60 i Take it easy 1x 0,4x2,5x157; 1x 1,2x6,5x157 | |
| | | ● Kraftform Kompakt VDE 60 iS Take it easy 1x 0,6x3,5x157; 1x 0,8x4,0x157; 1x 1,0x5,5x157 | |

Kraftform Kompakt VDE 18 Universal 1 Tool Finder

1 ruuvitaltakahva 817 VDE Kraftform, 12 VDE-vaihtoterää, joissa Take it easy -värikoodausjärjestelmä: värikoodit profiiliin mukaan ja laseroitu kokomerkinä – tarvittavan työkalun helppoon ja nopeaan löytämiseen, 4 kytkentäkaapin avainta, 1 yksinapainen vaiheilmaisin.

Työkalut testattu yksittäin IEC 60900 -standardin mukaan. Testattu yksittäin 10 000 V:ssa, mikä takaa turvallisen työskentelyn sallitun jännitteen ollessa 1 000 V. Vankassa vyötaskussa. Tekstiilisen säilytystaskun takasivulla on silmukkavyöhyke tarranauhakiinnitystä varten. Mukana toimitettavan itsekiinnittyvän tarranauhan avulla tekstiilinen säilytystasku voidaan kiinnittää Wera 2go -osiin Sopii myös seinälle, hyllyyn tai korjaamovaunuun.

- VDE-vaihtoterät (pituus 157 mm), joissa on kätevä pyöritystoiminto, kierimisenesto ja Take it easy -värikoodausjärjestelmä: värikoodit profiilien mukaan ja laseroitu kokomerkinä

Kraftform Kompakt VDE 18 Universal 1 Tool Finder



| Code | EAN | | |
|-------------|--------|--|---|
| 05006613001 | 229991 | | 1 |
| | | ● 817 VDE 1x 9x98 | |
| | | ⊕ Kraftform Kompakt VDE 62 i Take it easy 1x PH 1x157; 1x PH 2x157 | |
| | | ⊕ Kraftform Kompakt VDE 65 i Take it easy 1x PZ 1x157; 1x PZ 2x157 | |
| | | ⊕ Kraftform Kompakt VDE 62 i PH/S Take it easy 1x # 1x157; 1x # 2x157 | |
| | | ⊕ Kraftform Kompakt VDE 65 i PZ/S Take it easy 1x # 1x157; 1x # 2x157 | |
| | | ⊖ Kraftform Kompakt VDE 60 i Take it easy 1x 0,4x2,5x157; 1x 0,6x3,5x157; 1x 0,8x4,0x157; 1x 1,0x5,5x157 | |
| | | ● Kraftform Kompakt 96 VK 6,3 1x 6,3x89 | |
| | | ● Kraftform Kompakt 97 VK 8,1 1x 8,1x89 | |
| | | ▲ Kraftform Kompakt 98 DK 1x 89 | |
| | | ● Kraftform Kompakt 99 FL 1x 89 | |
| | | ● 247 1x 0,5x3,0x70 | |
| | | Tarranauha 70 1x 50,0x70,0 | |

↗ Tuote ei ole saatavilla Yhdysvalloissa ja Kanadassa.

Kraftform Kompakt VDE 18 Imperial 1 Tool Finder



| Code | EAN | | |
|-------------|--------|--|---|
| 05006616001 | 230027 | | 1 |
| | | ● 817 VDE 2x 9x98 | |
| | | ⊕ Kraftform Kompakt VDE 62 i Take it easy 1x PH 1x157; 1x PH 2x157 | |
| | | ⊕ Kraftform Kompakt VDE 62 i PH/S Take it easy 1x # 1x157; 1x # 2x157 | |
| | | ⊕ Kraftform Kompakt VDE 65 i PZ/S Take it easy 1x # 1x157; 1x # 2x157 | |
| | | ⊖ Kraftform Kompakt VDE 60 i Take it easy 1x 0,4x2,5x157; 1x 0,6x3,5x157; 1x 0,8x4,0x157; 1x 1,0x5,5x157 | |
| | | ○ Kraftform Kompakt VDE 68 i Take it easy 1x # 1x157; 1x # 2x157 | |
| | | ● Kraftform Kompakt 96 VK 6,3 1x 6,3x89 | |
| | | ● Kraftform Kompakt 97 VK 8,1 1x 8,1x89 | |
| | | ▲ Kraftform Kompakt 98 DK 1x 89 | |
| | | ● Kraftform Kompakt 99 FL 1x 89 | |
| | | Tarranauha 70 1x 50,0x70,0 | |

Kraftform Kompakt VDE 18 Universal 2 Tool Finder



| Code | EAN | | |
|-------------|-------------------|--|---|
| 05006614001 | 4013288 230010 | | 1 |
| | | ● 817 VDE 2x 9x98 | |
| | | + Kraftform Kompakt VDE 62 i Take it easy 1x PH 1x157; 1x PH 2x157 | |
| | | + Kraftform Kompakt VDE 65 i Take it easy 1x PZ 1x157; 1x PZ 2x157 | |
| | | + Kraftform Kompakt VDE 62 i PH/S Take it easy 1x # 1x157; 1x # 2x157 | |
| | | + Kraftform Kompakt VDE 65 i PZ/S Take it easy 1x # 1x157; 1x # 2x157 | |
| | | ● Kraftform Kompakt VDE 60 i Take it easy 1x 0,4x2,5x157; 1x 0,6x3,5x157; 1x 0,8x4,0x157; 1x 1,0x5,5x157 | |
| | | ■ Kraftform Kompakt 96 VK 6,3 1x 6,3x89 | |
| | | ■ Kraftform Kompakt 97 VK 8,1 1x 8,1x89 | |
| | | ▲ Kraftform Kompakt 98 DK 1x 89 | |
| | | ● Kraftform Kompakt 99 FL 1x 89 | |
| | | Tarranauha 70 1x 50,0x70,0 | |

Kraftform Kompakt VDE 17 extra slim 1 Tool Finder

- Yksittäin testatut VDE-vaihtoterät kavennetulla halkaisijalla
- Kaksi ergonomista Kraftform VDE-monikomponenttikahvaa, joissa kierimisenesto
- Vankassa tekstiililaatikossa
- Monitoimipihdit sähköasennukseen: kaapelin leikkaus, kuorinta, tarttumisen, taivuttaminen, purseenpoisto, liitinten puristaminen
- Pihdit, sisältää kaapelisakset, joissa tarkkuusleikkaus (induktiivisesti karkaisu) Cu- ja Al-kaapeleille, korkeintaan 5 x 2,5 mm² / Ø 15 mm
- VDE-vaihtoterät (pituus 157 mm), joissa on kätevä pyöritystoiminto, kierimisenesto ja Take it easy -värikoodausjärjestelmä: värikoodit profiilien mukaan ja laseroitu kokomerkinä

Kraftform Kompakt VDE 17 extra slim 1 Tool Finder



| Code | EAN | | |
|-------------|-------------------|---|---|
| 05006612001 | 4013288 229977 | | 1 |
| | | ● 817 VDE 2x 9x98 | |
| | | + Kraftform Kompakt VDE 62 iS Take it easy 1x PH 1x157; 1x PH 2x157 | |
| | | + Kraftform Kompakt VDE 65 iS Take it easy 1x PZ 1x157; 1x PZ 2x157 | |
| | | + Kraftform Kompakt VDE 65 iS PZ/S Take it easy 1x # 1x157; 1x # 2x157 | |
| | | + Kraftform Kompakt VDE 67 i Take it easy 1x TX 10x157 | |
| | | + Kraftform Kompakt VDE 67 iS Take it easy 1x TX 15x157; 1x TX 20x157; 1x TX 25x157 | |
| | | ● Kraftform Kompakt VDE 60 i Take it easy 1x 0,4x2,5x157 | |
| | | ● Kraftform Kompakt VDE 60 iS Take it easy 1x 0,6x3,5x157; 1x 0,8x4,0x157; 1x 1,0x5,5x157 | |
| | | KNIPEX 13 96 200 | |
| | | Tarranauha 70 1x 50,0x70,0 | |

Kraftform Kompakt VDE 17 Universal 1 Tool Finder

- 17-osainen
- 2 VDE-eristettyä Kraftform-ruuvitaltakahvaa 817 VDE, joissa kierimisenesto
- VDE-vaihtoterät (pituus 157 mm), joissa on kätevä pyöritystoiminto, kierimisenesto ja Take it easy -värikoodausjärjestelmä: värikoodit profiilien mukaan ja laseroitu kokomerkinä
- Työkalut testattu yksittäin IEC 60900 -standardin mukaan
- Vankassa taitettavassa säilytystaskussa
- Wera 2go yhteensopiva

Kraftform Kompakt VDE 17 Universal 1 Tool Finder



| Code | EAN | | |
|-------------|-------------------|--|---|
| 05006611001 | 4013288 229564 | | 1 |
| | | ● 817 VDE 2x 9x98 | |
| | | ⊕ Kraftform Kompakt VDE 62 i Take it easy 1x PH 1x157; 1x PH 2x157 | |
| | | ⊕ Kraftform Kompakt VDE 65 i Take it easy 1x PZ 1x157; 1x PZ 2x157 | |
| | | ⊕ Kraftform Kompakt VDE 65 i PZ/S Take it easy 1x # 1x157; 1x # 2x157 | |
| | | ⊕ Kraftform Kompakt VDE 67 i Take it easy 1x TX 10x157; 1x TX 15x157; 1x TX 20x157; 1x TX 25x157 | |
| | | ● Kraftform Kompakt VDE 60 i Take it easy 1x 0,4x2,5x157; 1x 0,8x4,0x157; 1x 1,0x5,5x157; 1x 1,2x6,5x157 | |
| | | ● Kraftform Kompakt VDE 60 iS Take it easy 1x 0,6x3,5x157 | |
| | | Tarranauha 70 1x 50,0x70,0 | |

Kraftform Kompakt VDE 16 extra slim 1 Tool Finder

- VDE-vaihtoterät kavennetulla halkaisijalla
- Mahdollistaa ruuvaamisen myös ahtaissa työtilanteissa.
- Syvällä oleviin ruuvi- ja jousielementteihin pääsee käsiksi
- VDE-vaihtoterät (pituus 157 mm), joissa on kätevä pyöritystoiminto, kierimisenesto ja Take it easy -värikoodausjärjestelmä: värikoodit profiilien mukaan ja laseroitu kokomerkinä



Kraftform Kompakt VDE 16 extra slim 1 Tool Finder



| Code | EAN | | |
|-------------|-------------------|---|---|
| 05006608001 | 4013288 229946 | | 1 |
| | | ● 817 VDE 1x 9x98 | |
| | | ⊕ Kraftform Kompakt VDE 62 iS Take it easy 1x PH 1x157; 1x PH 2x157 | |
| | | ⊕ Kraftform Kompakt VDE 65 iS Take it easy 1x PZ 1x157; 1x PZ 2x157 | |
| | | ⊕ Kraftform Kompakt VDE 65 iS PZ/S Take it easy 1x # 1x157; 1x # 2x157 | |
| | | ⊕ Kraftform Kompakt VDE 67 i Take it easy 1x TX 10x157 | |
| | | ⊕ Kraftform Kompakt VDE 67 iS Take it easy 1x TX 15x157; 1x TX 20x157; 1x TX 25x157 | |
| | | ● Kraftform Kompakt VDE 60 i Take it easy 1x 0,4x2,5x157 | |
| | | ● Kraftform Kompakt VDE 60 iS Take it easy 1x 0,6x3,5x157; 1x 0,8x4,0x157; 1x 1,0x5,5x157 | |
| | | ● 247 1x 0,5x3,0x70 | |
| | | Tarranauha 70 1x 50,0x70,0 | |

^{*)}Tuote ei ole saatavilla Yhdysvalloissa ja Kanadassa.

Kraftform Kompakt VDE 16 Universal 1 Tool Finder



| Code | EAN | | |
|-------------|-------------------|--|---|
| 05006607001 | 4013288 229922 | | 1 |
| | | ● 817 VDE 1x 9x98 | |
| | | ⊕ Kraftform Kompakt VDE 62 i Take it easy 1x PH 1x157; 1x PH 2x157 | |
| | | ⊕ Kraftform Kompakt VDE 65 i Take it easy 1x PZ 1x157; 1x PZ 2x157 | |
| | | ⊕ Kraftform Kompakt VDE 65 i PZ/S Take it easy 1x # 1x157; 1x # 2x157 | |
| | | ⊕ Kraftform Kompakt VDE 67 i Take it easy 1x TX 10x157; 1x TX 15x157; 1x TX 20x157; 1x TX 25x157 | |
| | | ● Kraftform Kompakt VDE 60 i Take it easy 1x 0,4x2,5x157; 1x 0,6x3,5x157; 1x 0,8x4,0x157; 1x 1,0x5,5x157 | |
| | | ● 247 1x 0,5x3,0x70 | |
| | | Tarranauha 70 1x 50,0x70,0 | |

* Tuote ei ole saatavilla Yhdysvalloissa ja Kanadassa.

Kraftform Kompakt VDE 7 extra slim 1 Tool Finder

- Yksittäin testatut VDE-vaihtoterät kavennetulla halkaisijalla
- Tukeva taitettava säilytystasku sopii yhteen Wera 2go -järjestelmän kanssa
- VDE-vaihtoterät (pituus 157 mm), joissa on kätevä pyöritystoiminto, kierimisenesto ja Take it easy -värikoodausjärjestelmä: värikoodit profiilien mukaan ja laseroitu kokomerkinä

Kraftform Kompakt VDE 7 extra slim 1 Tool Finder



| Code | EAN | | |
|-------------|-------------------|--|---|
| 05006603001 | 4013288 229687 | | 1 |
| | | ● 817 VDE 1x 9x98 | |
| | | ⊕ Kraftform Kompakt VDE 62 iS Take it easy 1x PH 1x157; 1x PH 2x157 | |
| | | ⊕ Kraftform Kompakt VDE 65 iS PZ/S Take it easy 1x # 2x157 | |
| | | ⊕ Kraftform Kompakt VDE 67 iS Take it easy 1x TX 15x157; 1x TX 20x157 | |
| | | ● Kraftform Kompakt VDE 60 iS Take it easy 1x 0,6x3,5x157 | |
| | | Tarranauha 70 1x 50,0x70,0 | |

Kraftform Kompakt VDE 7 Universal 1 Tool Finder

1 ruuvitaltakahva 817 VDE Kraftform ja 6 VDE-vaihtoterää, joissa Take it easy -värikoodausjärjestelmä: värikoodit ja laseroitu kokomerkinä kokojen mukaan. Työkalut testattu yksittäin IEC 60900 -standardin mukaan. Testattu yksittäin 10 000 V:ssa, mikä takaa turvallisen työskentelyn sallitun jännitteen ollessa 1 000 V. Vankassa vyötaskussa.

Tekstiilisen säilytystaskun takasivulla on silmukkavyöhyke tarranauhakiinnitystä varten. Mukana toimitettavan itsekiinnittyvän tarranauhan avulla tekstiilinen säilytystasku voidaan kiinnittää Wera 2go -osiin. Sopii myös seinälle, hyllyyn tai työkaluvaunuun.

- VDE-vaihtoterät (pituus 157 mm), joissa on kätevä pyöritystoiminto, kierimisenesto ja Take it easy -värikoodausjärjestelmä: värikoodit profiilien mukaan ja laseroitu kokomerkinä

Kraftform Kompakt VDE 7 Universal 1 Tool Finder



| | | | |
|-------------|-------------------|--|---|
| Code | EAN | | |
| 05006600001 | 4013288 229663 | | 1 |
| | | ● 817 VDE 1x 9x98 | |
| | | ⊕ Kraftform Kompakt VDE 62 i Take it easy 1x PH 1x157; 1x PH 2x157 | |
| | | ⊖ Kraftform Kompakt VDE 60 i Take it easy 1x 0,4x2,5x157; 1x 0,6x3,5x157; 1x 0,8x4,0x157; 1x 1,0x5,5x157 | |
| | | Tarranauha 70 1x 50,0x70,0 | |

Kraftform Kompakt VDE 7 Imperial 1 Tool Finder



| | | | |
|-------------|-------------------|---|---|
| Code | EAN | | |
| 05006604001 | 4013288 229892 | | 1 |
| | | ● 817 VDE 1x 9x98 | |
| | | ⊕ Kraftform Kompakt VDE 62 i Take it easy 1x PH 1x157; 1x PH 2x157 | |
| | | ⊖ Kraftform Kompakt VDE 60 i Take it easy 1x 0,6x3,5x157; 1x 1,0x5,5x157 | |
| | | □ Kraftform Kompakt VDE 68 i Take it easy 1x # 1x157; 1x # 2x157 | |
| | | Tarranauha 70 1x 50,0x70,0 | |

Kraftform Kompakt VDE 7 Universal 2 Tool Finder



| | | | |
|-------------|-------------------|--|---|
| Code | EAN | | |
| 05006601001 | 4013288 229670 | | 1 |
| | | ● 817 VDE 1x 9x98 | |
| | | ⊕ Kraftform Kompakt VDE 65 i Take it easy 1x PZ 1x157; 1x PZ 2x157 | |
| | | ⊖ Kraftform Kompakt VDE 60 i Take it easy 1x 0,4x2,5x157; 1x 0,6x3,5x157; 1x 0,8x4,0x157; 1x 1,0x5,5x157 | |
| | | Tarranauha 70 1x 50,0x70,0 | |

7400 -sarjan VDE Kraftform säädettävä momenttiruuvitalttakahva (0,3–3,5 Nm)

- Säädettävä Kraftform VDE -momenttiruuvitalttakahva
- Säädettävä vääntömomentti 0,3–1,2 Nm
- Naksahaa kuuluvasti ja tuntuvasti, kun asetettu momentti saavutetaan
- Kraftform Kompakt VDE-terille
- Vaihtoterien salamannopea vaihto

7400 -sarjan VDE Kraftform säädettävä momenttiruuvitalttakahva (0,3–3,5 Nm)

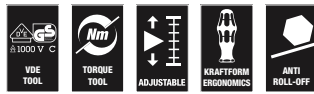

| | | | | | | | | |
|-------------|--------|----------|----|---------|------|-----|---------|---|
| Code | EAN | Art.No. | mm | Nm | Nm | mm | | |
| 05074752001 | 179111 | 7440 VDE | 9 | 0,3-1,2 | 0,05 | 192 | 7 9/16" | 1 |
| 05074750001 | 168535 | 7441 VDE | 9 | 1,2-3,0 | 0,10 | 192 | 7 9/16" | 1 |
| 05074757001 | 184412 | 7444 VDE | 9 | 1,7-3,5 | 0,10 | 192 | 7 9/16" | 1 |

Kraftform Kompakt Turbo i 1 Tool Finder

Monet työkalujen käyttäjät haluavat suoriutua ruuvaustöistä nopeammin, ilman kompromisseja. Tämä on mahdollista ruuvitaltalla, joka on tarkka, mahdollistaa voimakkaan loppukiristyksen, ja on ennen kaikkea tavallista ruuvitaltaa paljon nopeampi. Tämän kaiken mahdollistaa päälle kytkettävä planeettavaihteisto: Ruuvitaltan kahvaan integroituna se nelinkertaistaa konekierteiden ruuvausten työnopeuden täysin mekaanisesti. Toisella kädellä pidetään kiinni taltan kahvan etuosasta, toisella pyöritetään takaosaa.

Turbotoiminto voidaan kytkeä päälle tai pois päältä napin painalluksella. Turbotoiminto suositellaan kytkemään pois päältä, kun vääntömomentti on suuri ruuvia kiristettäessä tai löysättäessä tai kun kyseessä on hienosäätö. Kestävän ja huoltovapaan teräksisen vaihteiston suurin vääntömomentti on 14 Nm, jos turbotoiminto on kytketty pois päältä. VDE-versiossa Kraftform Turbo -ruuvitalttakahva 827 T ja yksittäin IEC 60900 -standardin mukaisesti testatut Weran VDE-vaihtoterät takaavat nopean ja turvallisen työskentelyn myös jännitteellä (jopa 1 000 volttiin asti).

VDE-vaihtoterät, joissa Take it easy -värikoodausjärjestelmä: värikoodit profiilien mukaan ja laseroitu kokomerkitä – tarvittavan työkalun helppoon ja nopeaan löytämiseen. Vankassa vyötaskussa. Tekstiilisen säilytystaskun takasivulla on silmukkavyöhyke tarranauhakiinnitystä varten. Mukana toimitettavan itsekiinnittyvän tarranauhan avulla tekstiilinen säilytystasku voidaan kiinnittää Wera 2go -osiin Sopii myös seinälle, hyllyyn tai korjaamovaunuun.

- Nelinkertainen ruuvausnopeus turbotoiminnon ansiosta (täysin mekaaninen – ei akkua)
- Turbotoiminnon aktivointi ja deaktivointi yksinkertaisesti painiketta painamalla
- Turbotoiminto sopii erityisesti ruuvauksiin pitkillä kierteillä ilman vastusta
- Käytettävissä tavallisena ruuvitaltana ilman turbotoimintoa ruuvauksiin, joissa vääntömomentti kasvaa tasaisesti
- Vankka ja huoltovapaa teräksinen vaihteisto

Kraftform Kompakt Turbo i 1 Tool Finder



| Code | EAN | | | |
|-------------|-------------------|---|---|---|
| 05006640001 | 4013288 230041 | | | 1 |
| | | ● | 827 T Kraftform Turbo 1x 9x125 | |
| | | ● | 817 VDE 1x 9x98 | |
| | | + | Kraftform Kompakt VDE 62 iS Take it easy 1x PH 1x157; 1x PH 2x157 | |
| | | + | Kraftform Kompakt VDE 65 iS Take it easy 1x PZ 1x157; 1x PZ 2x157 | |
| | | + | Kraftform Kompakt VDE 65 iS PZ/S Take it easy 1x # 1x157; 1x # 2x157 | |
| | | ⊗ | Kraftform Kompakt VDE 67 i Take it easy 1x TX 10x157 | |
| | | ⊗ | Kraftform Kompakt VDE 67 iS Take it easy 1x TX 15x157; 1x TX 20x157; 1x TX 25x157 | |
| | | ⊖ | Kraftform Kompakt VDE 60 i Take it easy 1x 0,4x2,5x157 | |
| | | ⊖ | Kraftform Kompakt VDE 60 iS Take it easy 1x 0,6x3,5x157; 1x 0,8x4,0x157; 1x 1,0x5,5x157 | |
| | | | Tarranauha 120 1x 50,0x120,0 | |

817 VDE Kraftform-ruuvitalttakahva

- Kraftform Kompakt VDE Kraftform -ruuvitalttakahva
- Yksinomaan Weran VDE-vaihtoterille
- Kovat tartunta-alueet takaavat suuren työskentelynopeuden, kun taas pehmeät tartunta-alueet takaavat korkean vääntömomentin voimansiirron
- Kuusikantainen kierimisenesto estää työkalua vierimästä pois

817 VDE Kraftform-ruuvitalttakahva



| Code | EAN | mm | mm | | | | | |
|-------------|-------------------|----|-----|--|--|--|--|---|
| 05003990001 | 4013288 104359 | 9 | 102 | | | | | 1 |

Kraftform Kompakt Turbo i Imperial 1 Tool Finder



| Code | EAN | | | |
|-------------|-------------------|---|---|---|
| 05006641001 | 4013288 230058 | | | 1 |
| | | ● | 827 T Kraftform Turbo 1x 9x125 | |
| | | ● | 817 VDE 1x 9x98 | |
| | | + | Kraftform Kompakt VDE 62 iS Take it easy 1x PH 1x157; 1x PH 2x157 | |
| | | + | Kraftform Kompakt VDE 62 iS PH/S Take it easy 1x # 1x157; 1x # 2x157 | |
| | | ⊕ | Kraftform Kompakt VDE 67 i Take it easy 1x TX 10x157 | |
| | | ⊕ | Kraftform Kompakt VDE 67 iS Take it easy 1x TX 15x157; 1x TX 20x157; 1x TX 25x157 | |
| | | ● | Kraftform Kompakt VDE 60 i Take it easy 1x 0,4x2,5x157 | |
| | | ● | Kraftform Kompakt VDE 60 iS Take it easy 1x 0,6x3,5x157; 1x 0,8x4,0x157; 1x 1,0x5,5x157 | |
| | | □ | Kraftform Kompakt VDE 68 iS Take it easy 1x # 1x157; 1x # 2x157 | |
| | | | Tarranauha 120 1x 50,0x120,0 | |

827 T i Kraftform Turbo -ruuvitaltakahva

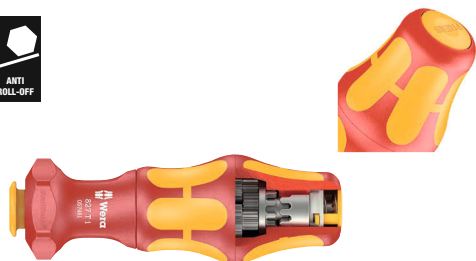

| Code | EAN | mm | mm | | | | | |
|-------------|-------------------|----|-----|--|--|--|--|---|
| 05057481001 | 4013288 214607 | 9 | 125 | | | | | 1 |

Kraftform Kompakt VDE 60 i Take it easy

VDE-terä Kraftform Kompakt -kahva/-vaiheteräjärjestelmään terien salamannopeaan vaihtamiseen ilman erityistyökaluja. Jokainen yksilö testattu standardin IEC 60900 mukaan. Testattu yksittäin 10 000 V:ssä, mikä takaa turvallisen työskentelyn sallitun jännitteen ollessa 1 000 V.

- Take it easy -värikoodausjärjestelmä: värikoodit profiilien mukaan ja laseroitu kokomerkinä



Kraftform Kompakt VDE 60 i Take it easy



| Code | EAN | mm | mm | mm | mm | mm | |
|-------------|--------|-----|-----|-----|-------|---------|---|
| 05006500001 | 228420 | 0,4 | 2,5 | 157 | 3/32" | 6 3/16" | 5 |
| 05006501001 | 228437 | 0,5 | 3,0 | 157 | 1/8" | 6 3/16" | 5 |
| 05006502001 | 228444 | 0,6 | 3,5 | 157 | 9/64" | 6 3/16" | 5 |
| 05006503001 | 228451 | 0,8 | 4,0 | 157 | 5/32" | 6 3/16" | 5 |
| 05006504001 | 228468 | 1,0 | 5,5 | 157 | 7/32" | 6 3/16" | 5 |
| 05006505001 | 228475 | 1,2 | 6,5 | 157 | 1/4" | 6 3/16" | 5 |

Kraftform Kompakt VDE 60 i Take it easy SB



| Code | EAN | | | |
|-------------|--------|---|---|---|
| 05006550001 | 228925 | ● | Kraftform Kompakt VDE 60 i Take it easy 1x 0.4x2.5x157 | 5 |
| 05006551001 | 228932 | ● | Kraftform Kompakt VDE 60 i Take it easy 1x 0.5x3.0x157 | 5 |
| 05006552001 | 229007 | ● | Kraftform Kompakt VDE 60 i Take it easy 1x 0.6x3.5x157 | 5 |
| 05006553001 | 229014 | ● | Kraftform Kompakt VDE 60 i Take it easy 1x 0.8x4.0x157 | 5 |
| 05006554001 | 229021 | ● | Kraftform Kompakt VDE 60 i Take it easy 1x 1.0x5.5x157 | 5 |
| 05006555001 | 229038 | ● | Kraftform Kompakt VDE 60 i Take it easy 1x 1.2x6.5x157 | 5 |

Kraftform Kompakt VDE 60 iS Take it easy

- Kavennetulla terällä ja integroidulla suojaeristeellä
- Mahdollistaa ruuvaamisen myös ahtaissa työtilanteissa.
- Syvällä oleviin ruuvi- ja jouselementteihin pääsee käsiksi
- Take it easy -värikoodausjärjestelmä: värikoodit profiilien mukaan ja laseroitu kokomerkinä

Kraftform Kompakt VDE 60 iS Take it easy



| Code | EAN | mm | mm | mm | mm | mm | mm | mm |
|-------------|--------|-----|-----|-----|-------|---------|----|----|
| 05006506001 | 228482 | 0,6 | 3,5 | 157 | 9/64" | 6 3/16" | | 5 |
| 05006507001 | 228499 | 0,8 | 4,0 | 157 | 5/32" | 6 3/16" | | 5 |
| 05006508001 | 228505 | 1,0 | 5,5 | 157 | 7/32" | 6 3/16" | | 5 |

Kraftform Kompakt VDE 60 iS Take it easy SB



| Code | EAN | mm | mm | mm | mm | mm | mm | mm |
|-------------|--------|-----|-----|-----|-------|---------|----|----|
| 05006556001 | 229045 | 0,6 | 3,5 | 157 | 9/64" | 6 3/16" | | 5 |
| 05006557001 | 229052 | 0,8 | 4,0 | 157 | 5/32" | 6 3/16" | | 5 |
| 05006558001 | 229069 | 1,0 | 5,5 | 157 | 7/32" | 6 3/16" | | 5 |

Kraftform Kompakt VDE 62 i Take it easy



| Code | EAN | + | mm | mm | mm | mm | mm |
|-------------|--------|------|-----|---------|----|----|----|
| 05006509001 | 228512 | PH 0 | 157 | 6 3/16" | | | 5 |
| 05006510001 | 228529 | PH 1 | 157 | 6 3/16" | | | 5 |
| 05006511001 | 228536 | PH 2 | 157 | 6 3/16" | | | 5 |

Kraftform Kompakt VDE 62 iS Take it easy

- Kavennetulla terällä ja integroidulla suojaeristeellä
- Mahdollistaa ruuvaamisen myös ahtaissa työtilanteissa.
- Syvällä oleviin ruuvi- ja jouselementteihin pääsee käsiksi
- Take it easy -värikoodausjärjestelmä: värikoodit profiilien mukaan ja laseroitu kokomerkinä

Kraftform Kompakt VDE 62 iS Take it easy

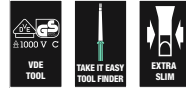

| Code | EAN | + | mm | mm | mm | mm | mm |
|-------------|--------|------|-----|---------|----|----|----|
| 05006512001 | 228543 | PH 1 | 157 | 6 3/16" | | | 5 |
| 05006513001 | 228550 | PH 2 | 157 | 6 3/16" | | | 5 |

Kraftform Kompakt VDE 62 iS Take it easy SB

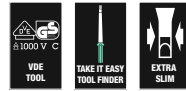

| Code | EAN | + | mm | mm | mm | mm | mm |
|-------------|--------|---|-----|---------|----|----|----|
| 05006559001 | 229076 | + | 157 | 6 3/16" | | | 5 |
| 05006560001 | 229083 | + | 157 | 6 3/16" | | | 5 |

Kraftform Kompakt VDE 65 i Take it easy



| Code | EAN | + | mm | mm | mm | mm | mm |
|-------------|--------|------|-----|---------|----|----|----|
| 05006523001 | 228659 | PZ 0 | 157 | 6 3/16" | | | 5 |
| 05006524001 | 228666 | PZ 1 | 157 | 6 3/16" | | | 5 |
| 05006525001 | 228673 | PZ 2 | 157 | 6 3/16" | | | 5 |

Kraftform Kompakt VDE 65 iS Take it easy

- Kavennetulla terällä ja integroidulla suojaeristeellä
- Mahdollistaa ruuvaamisen myös ahtaissa työtilanteissa.
- Syvällä oleviin ruuvi- ja jouselementteihin pääsee käsiksi
- Take it easy -värikoodausjärjestelmä: värikoodit profiiliin mukaan ja laseroitu kokomerkinä

Kraftform Kompakt VDE 65 iS Take it easy

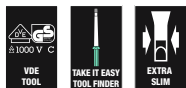

| | EAN | | | | | |
|-------------|---------|------|-----|---------|--|---|
| Code | 4013288 | | mm | | | |
| 05006526001 | 228680 | PZ 1 | 157 | 6 3/16" | | 5 |
| 05006527001 | 228697 | PZ 2 | 157 | 6 3/16" | | 5 |

Kraftform Kompakt VDE 65 iS Take it easy SB

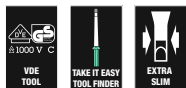

| Code | EAN | | | |
|-------------|---------|--|---|---|
| 05006566001 | 4013288 | | | |
| 05006566001 | 229212 | | Kraftform Kompakt VDE 65 iS Take it easy 1x PZ 1x157 | 5 |
| 05006567001 | 229229 | | Kraftform Kompakt VDE 65 iS Take it easy 1x PZ 2x157 | 5 |

Kraftform Kompakt VDE 62 i PH/S Take it easy

- Kraftform Kompakt VDE -vaihtoterä PlusMinus-ruuveille ura/Phillips
- Käytettäväksi ennen kaikkea riviliittimissä, sulakelaatikoissa, kytkimissä ja releissä
- Take it easy -värikoodausjärjestelmä: värikoodit profiiliin mukaan ja laseroitu kokomerkinä

Kraftform Kompakt VDE 62 i PH/S Take it easy



| | EAN | | | | | |
|-------------|---------|-----|-----|---------|--|---|
| Code | 4013288 | | mm | | | |
| 05006514001 | 228567 | # 1 | 157 | 6 3/16" | | 5 |
| 05006515001 | 228574 | # 2 | 157 | 6 3/16" | | 5 |

Kraftform Kompakt VDE 62 iS PH/S Take it easy

- Kraftform Kompakt VDE -vaihtoterä PlusMinus-ruuveille ura/Phillips
- Kavennetulla terällä ja integroidulla suojaeristeellä
- Mahdollistaa ruuvaamisen myös ahtaissa työtilanteissa.
- Syvällä oleviin ruuvi- ja jouselementteihin pääsee käsiksi
- Take it easy -värikoodausjärjestelmä: värikoodit profiiliin mukaan ja laseroitu kokomerkinä

Kraftform Kompakt VDE 62 iS PH/S Take it easy

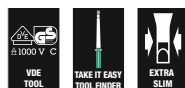

| | EAN | | | | | |
|-------------|---------|-----|-----|---------|--|---|
| Code | 4013288 | | mm | | | |
| 05006516001 | 228581 | # 1 | 157 | 6 3/16" | | 5 |
| 05006517001 | 228598 | # 2 | 157 | 6 3/16" | | 5 |

Kraftform Kompakt VDE 65 i PZ/S Take it easy

- Yhdistelmäprofiili Pozidriv/ura
- Käytettäväksi ennen kaikkea riviliittimissä, sulakelaatikoissa, kytkimissä ja releissä
- Take it easy -värikoodausjärjestelmä: värikoodit profiiliin mukaan ja laseroitu kokomerkinä

Kraftform Kompakt VDE 65 i PZ/S Take it easy



| | EAN | | | | | |
|-------------|---------|-----|-----|---------|--|---|
| Code | 4013288 | | mm | | | |
| 05006528001 | 228703 | # 1 | 157 | 6 3/16" | | 5 |
| 05006529001 | 228710 | # 2 | 157 | 6 3/16" | | 5 |

Kraftform Kompakt VDE 65 iS PZ/S Take it easy

- Yhdistelmäprofiili Pozidriv/ura
- Kavennetulla terällä ja integroidulla suojaeristeellä
- Mahdollistaa ruuvaamisen myös ahtaissa työtilanteissa.
- Syvällä oleviin ruuvi- ja jousielementteihin pääsee käsiksi
- Take it easy -värikoodausjärjestelmä: värikoodit profiilien mukaan ja laseroitu kokomerkinä

Kraftform Kompakt VDE 65 iS PZ/S Take it easy



| | EAN | | | | | |
|-------------|---------|-----|-----|---------|--|---|
| Code | 4013288 | | mm | | | |
| 05006530001 | 228727 | # 1 | 157 | 6 3/16" | | 5 |
| 05006531001 | 228734 | # 2 | 157 | 6 3/16" | | 5 |

Kraftform Kompakt VDE 65 iS PZ/S Take it easy SB



| | Code | EAN | | | |
|-------------|--------|---------|---|------------|---|
| | | 4013288 | | | |
| 05006568001 | 229199 | | Kraftform Kompakt VDE 65 i PZ/S Take it easy | 1x # 1x157 | 5 |
| 05006569001 | 229205 | | Kraftform Kompakt VDE 65 iS PZ/S Take it easy | 1x # 2x157 | 5 |

Kraftform Kompakt VDE 67 i TORX® Take it easy

- Kraftform Kompakt VDE -vaihtoterä TORX® ruuveille
- Take it easy -värikoodausjärjestelmä: värikoodit profiilien mukaan ja laseroitu kokomerkinä

Kraftform Kompakt VDE 67 i TORX® Take it easy



| | EAN | | | | | |
|-------------|---------|-------|-----|---------|--|---|
| Code | 4013288 | | mm | | | |
| 05006532001 | 228758 | TX 8 | 157 | 6 3/16" | | 5 |
| 05006533001 | 228765 | TX 9 | 157 | 6 3/16" | | 5 |
| 05006534001 | 228772 | TX 10 | 157 | 6 3/16" | | 5 |
| 05006535001 | 228789 | TX 15 | 157 | 6 3/16" | | 5 |
| 05006536001 | 228796 | TX 20 | 157 | 6 3/16" | | 5 |
| 05006537001 | 228802 | TX 25 | 157 | 6 3/16" | | 5 |
| 05006538001 | 228819 | TX 27 | 157 | 6 3/16" | | 5 |
| 05006539001 | 228826 | TX 30 | 157 | 6 3/16" | | 5 |

Kraftform Kompakt VDE 67 i TORX® Take it easy SB



| | Code | EAN | | | |
|-------------|--------|---------|---|--------------|---|
| | | 4013288 | | | |
| 05006570001 | 229151 | | Kraftform Kompakt VDE 67 i Take it easy | 1x TX 10x157 | 5 |
| 05006571001 | 229144 | | Kraftform Kompakt VDE 67 i Take it easy | 1x TX 15x157 | 5 |
| 05006572001 | 229168 | | Kraftform Kompakt VDE 67 i Take it easy | 1x TX 20x157 | 5 |
| 05006573001 | 229175 | | Kraftform Kompakt VDE 67 i Take it easy | 1x TX 25x157 | 5 |
| 05006574001 | 229182 | | Kraftform Kompakt VDE 67 i Take it easy | 1x TX 30x157 | 5 |

Kraftform Kompakt VDE 67 iS TORX® Take it easy

- Kavennetulla terällä ja integroidulla suojaeristeellä
- Mahdollistaa ruuvaamisen myös ahtaissa työtilanteissa.
- Syvällä oleviin ruuvi- ja jousielementteihin pääsee käsiksi
- Take it easy -värikoodausjärjestelmä: värikoodit profiilien mukaan ja laseroitu kokomerkinä

Kraftform Kompakt VDE 67 iS TORX® Take it easy



| | EAN | | | | | |
|-------------|---------|-------|-----|---------|--|---|
| Code | 4013288 | | mm | | | |
| 05006540001 | 228833 | TX 15 | 157 | 6 3/16" | | 5 |
| 05006541001 | 228840 | TX 20 | 157 | 6 3/16" | | 5 |
| 05006542001 | 228857 | TX 25 | 157 | 6 3/16" | | 5 |

Kraftform Kompakt VDE 68 i Take it easy



| | EAN | | | | | |
|-------------|---------|-----|-----|---------|--|---|
| Code | 4013288 | | mm | | | |
| 05006543001 | 228864 | # 1 | 157 | 6 3/16" | | 5 |
| 05006544001 | 228871 | # 2 | 157 | 6 3/16" | | 5 |

Kraftform Kompakt VDE 68 iS Take it easy

- Kavennetulla terällä ja integroidulla suojaeristeellä
- Mahdollistaa ruuvaamisen myös ahtaissa työtilanteissa.
- Syvällä oleviin ruuvi- ja jousielementteihin pääsee käsiksi
- Take it easy -värikoodausjärjestelmä: värikoodit profiilien mukaan ja laseroitu kokomerkinä

Kraftform Kompakt VDE 68 iS Take it easy



| | EAN | | | | | |
|-------------|---------|-----|-----|---------|--|---|
| Code | 4013288 | | mm | | | |
| 05006545001 | 228888 | # 1 | 157 | 6 3/16" | | 5 |
| 05006546001 | 228895 | # 2 | 157 | 6 3/16" | | 5 |

Kraftform Kompakt VDE 64 i Take it easy

- Kraftform Kompakt VDE -vaihtoterä kuusiokoloruuveille
- Varustettu Hex-Plus-profiililla (estää kuusiokoloruuviin kannan pyöristymisen)
- Take it easy -värikoodausjärjestelmä: värikoodit profiilien mukaan ja laseroitu kokomerkinä



Kraftform Kompakt VDE 64 i Take it easy

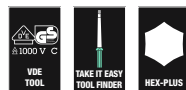

| | EAN | | | | | |
|-------------|---------|-----|-----|---------|--|---|
| Code | 4013288 | | mm | | | |
| 05006518001 | 228604 | 2,5 | 157 | 6 3/16" | | 5 |
| 05006519001 | 228611 | 3,0 | 157 | 6 3/16" | | 5 |
| 05006520001 | 228628 | 4,0 | 157 | 6 3/16" | | 5 |
| 05006521001 | 228635 | 5,0 | 157 | 6 3/16" | | 5 |
| 05006522001 | 228642 | 6,0 | 157 | 6 3/16" | | 5 |

Kraftform Kompakt VDE 64 i Take it easy SB



| | EAN | | | |
|-------------|---------|--|---|---|
| Code | 4013288 | | | |
| 05006561001 | 229090 | | Kraftform Kompakt VDE 64 i Take it easy 1x 2.5x157 | 5 |
| 05006562001 | 229106 | | Kraftform Kompakt VDE 64 i Take it easy 1x 3.0x157 | 5 |
| 05006563001 | 229113 | | Kraftform Kompakt VDE 64 i Take it easy 1x 4.0x157 | 5 |
| 05006564001 | 229120 | | Kraftform Kompakt VDE 64 i Take it easy 1x 5.0x157 | 5 |
| 05006565001 | 229137 | | Kraftform Kompakt VDE 64 i Take it easy 1x 6.0x157 | 5 |

Kraftform Kompakt 96 VK 6,3

Lasikuituvahvisteinen kytkentäkaapin avain. Terä Kraftform Kompakt -kahva/-vaihtoteräjärjestelmään terien salamannopeaan vaihtamiseen ilman erityistyökaluja. Neliökolo.

Kraftform Kompakt 96 VK 6,3



| | EAN | | | | | | | |
|-------------|---------|-----|----|---------|--|--|--|---|
| Code | 4013288 | mm | mm | | | | | |
| 05003460001 | 105349 | 6,3 | 89 | 3 9/16" | | | | 5 |

Kraftform Kompakt 97 VK 8,1

- Kraftform Kompakt -kytkentäkaapinavain 8,1 mm

Kraftform Kompakt 97 VK 8,1



| | EAN | | | | | | | |
|-------------|---------|-----|----|---------|--|--|--|---|
| Code | 4013288 | mm | mm | | | | | |
| 05003461001 | 105370 | 8,1 | 89 | 3 9/16" | | | | 5 |

Kraftform Kompakt 98 DK



| | EAN | | | | | | | |
|-------------|---------|--|----|---------|--|--|--|---|
| Code | 4013288 | | mm | | | | | |
| 05003462001 | 105356 | | 89 | 3 9/16" | | | | 5 |

Kraftform Kompakt 99 FL



| | EAN | | | | | | | |
|-------------|---------|--|----|---------|--|--|--|---|
| Code | 4013288 | | mm | | | | | |
| 05003463001 | 105363 | | 89 | 3 9/16" | | | | 5 |

Kraftform – 1000 VDE -sarja

Laadukas Kraftform VDE -ruuvitalta. Kraftform-monikomponenttikahva nopeaan ja miellyttävään työskentelyyn. Wera Black Point -kärki ja huolellisesti tehty karkaisu takaavat kärjen pitkän käytettävyyden, hyvän korroosiosuojan ja tarkan istuvuuden.

Testattu yksittäin 10 000 V:lla, mikä takaa turvallisen työskentelyn sallitun jännitteen ollessa 1 000 V.

Kuusikantainen kierimisenesto estää työkalua vierimästä pois paikoiltaan. Merkintä kahvassa helpottaa työkalun löytämistä ja lajittelua.

- Eristetty ruuvitalta, joka takaa turvallisen työskentelyn aina 1 000 volttiin asti
- Yksittäin testattu
- Kraftform-monikomponenttikahva nopeaan ja miellyttävään työskentelyyn
- Merkintä kahvassa helpottaa työkalun löytämistä ja lajittelua
- Wera Black Point -kärki tarjoaa erittäin suuren tarkkuuden ja optimoidun korroosiosuojan

1060 i VDE-eristetty Kraftform-uraruuvitalta



| | EAN | | | | | | | |
|-------------|---------|-----|-----|-----|----|-------|--------|----|
| Code | 4013288 | mm | mm | mm | mm | | | |
| 05051580001 | 222268 | 0,4 | 2,5 | 80 | 81 | 3/32" | 3 1/8" | 10 |
| 05051582001 | 222275 | 0,6 | 3,5 | 100 | 81 | 9/64" | 4" | 10 |
| 05051583001 | 222282 | 0,8 | 4,0 | 100 | 98 | 5/32" | 4" | 10 |
| 05051587001 | 222299 | 1,0 | 5,5 | 125 | 98 | 7/32" | 5" | 10 |

1062 i PH VDE-eristetty Kraftform-ristipääruuvitaltta



| | EAN | | | | | | |
|-------------|---------|------|-----|-----|--------|--|---|
| Code | 4013288 | | mm | mm | | | |
| 05051601001 | 222220 | PH 1 | 80 | 98 | 3 1/8" | | 5 |
| 05051603001 | 222237 | PH 2 | 100 | 105 | 4" | | 5 |

1065 i PZ VDE-eristetty Kraftform-ristipääruuvitaltta



| | EAN | | | | | | |
|-------------|---------|------|-----|-----|--------|--|---|
| Code | 4013288 | | mm | mm | | | |
| 05051611001 | 222244 | PZ 1 | 80 | 98 | 3 1/8" | | 5 |
| 05051613001 | 222251 | PZ 2 | 100 | 105 | 4" | | 5 |

1060 i/1062 i/6 Ruuvitalttasarja Kraftform VDE

Laadukas Kraftform VDE -ruuvitalttasarja. Kraftform-monikomponenttikahva nopeaan ja miellyttävään työskentelyyn. Wera Black Point -kärki ja huolellisesti tehty karkaisu takaavat kärjen pitkän käytettävyyden, hyvän korroosiosuojan ja tarkan istuvuuden.

Testattu yksittäin 10 000 V:lla, mikä takaa turvallisen työskentelyn sallitun jännitteen ollessa 1 000 V. Kuusikantainen kierimisenesto estää työkalua vierimästä pois paikoiltaan. Merkintä kahvassa helpottaa työkalun löytämistä ja lajittelua.



1060 i/1062 i/6 Ruuvitalttasarja Kraftform VDE



| Code | EAN | | |
|-------------|--------|---|---|
| 05051575001 | 222381 | | 1 |
| | | 1062 i PH VDE 1x PH 1x80; 1x PH 2x100 | |
| | | 1060 i VDE 1x 0,4x2,5x80; 1x 0,6x3,5x100; 1x 0,8x4,0x100; 1x 1,0x5,5x125 | |

1060 i/1065 i/6 Ruuvitalttasarja Kraftform VDE



| Code | EAN | | |
|-------------|--------|---|---|
| 05051576001 | 222374 | | 1 |
| | | 1065 i PZ VDE 1x PZ 1x80; 1x PZ 2x100 | |
| | | 1060 i VDE 1x 0,4x2,5x80; 1x 0,6x3,5x100; 1x 0,8x4,0x100; 1x 1,0x5,5x125 | |

410 i VDE B VDE-eristetty T-kahva 3/8" vääntiöllä hylsyille

T-kahvan muodon ansiosta erityisen korkeatkin kiristys- ja irrotusmomentit on helppo siirtää. Kahvan muoto sopii kädenmuotoihin hyvin, kun sormet osuvat pehmeisiin kuoppiin. Tämä takaa optimaalisen ja ergonomisen voimansiirron.

Testattu yksittäin IEC 60900 -standardin mukaan 10 000 V:lla, mikä takaa turvallisen työskentelyn sallitun jännitteen ollessa 1 000 V.

Sallittu vain 3/8" VDE-kärkihylsyille ja Wera Zyklop VDE-sarjojen 8740, 8760, 8767, 8790 hylsyille. Pinnoitettu kahva suojaa myös herkkiä pintoja vaurioilta.

- 3/8" T-kahvallinen VDE-ruuvitaltta erityisen suurten kiristys- ja irrotusmomenttien siirtämiseen
- Ergonomisesti muotoillun kaksikomponenttisen T-kahvan sormisyvennysten ja mukavan pinnan ansiosta työtä jaksaa tehdä pitkään väsymättä ja myös voimansiirto on erinomainen
- Eristetty, ja jokainen yksilö testattu standardin IEC 60900 mukaan, mikä takaa turvallisen työskentelyn aina 1 000 volttiin asti
- Sallittu vain 3/8" VDE-kärkihylsyille ja Wera Zyklop VDE-sarjojen 8740, 8760, 8767, 8790 hylsyille

410 i VDE B VDE-eristetty T-kahva 3/8" vääntiöllä hylsyille

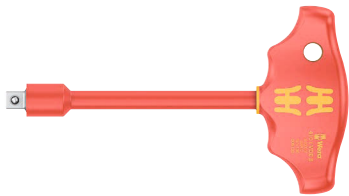

| Code | EAN | VDE symbol | mm | mm | mm | mm | mm | mm |
|-------------|--------|------------|-----|----|----|--------|----|----|
| 05005120001 | 222664 | 3/8" | 130 | 49 | 99 | 5 1/8" | | 1 |

8100 SB VDE 1 Zyklop-räikkäsarja, eristetty, suunnanvaihtovipu, 3/8" vääntiö, metrinen

Uskomattoman kompakti setti, jossa on paljon työkaluja pienessä tilassa. Jokainen räikkä, hylsy ja jatkokappale testattu standardin IEC 60900 mukaan 10 000 V:ssa, mikä takaa turvallisen työskentelyn sallitun jännitteen ollessa 1 000 V.

Erittäin vankka ja pitkäkestoinen tekstiililaatikko. Säilytettävissä myös pystyasennossa. Näin työkalut on helppo nähdä niiden ollessa työpajan hyllylle varastoituina. Lisätuna pintojen suojaus tekstiilisen ulkopinnan ansiosta. Pieni paino ja tilavuus helpottavat mukana kuljettamista. Sulavalikkeinen vääntömekanismi VDE-hylsyjen varmaan pitoon ja helppoon poistamiseen.

- Jokainen yksilö testattu; eristetty Zyklop VDE -räikkä, hylsyt ja jatkokappaleet turvalliseen työskentelyyn jopa 1 000 volttiin asti
- Hienohampaisessa räikässä on 80 hammasta, joiden ansiosta palautuskulma on vain 4,5°
- Erittäin kapea muotoilu ja pehmeä, ergonominen otealue helpottavat työskentelyä myös hyvin kapeissa tiloissa
- Optimaalinen hylsyjen kiinnitys ja helppo poistaminen kevyesti pyörítettävän hylsyjen lukitusmekanismin ansiosta.
- Työkalut ja tekstiililaatikko suojaavat herkkiä pintoja, laatikko sopii yhteen Vera 2go -moduulin kanssa

8100 SB VDE 1 Zyklop-räikkäsarja, eristetty, suunnanvaihtovipu, 3/8" vääntiö, metrinen



| Code | EAN | | |
|-------------|--------|---|---|
| 05004970001 | 190970 | | 1 |
| | | <input type="checkbox"/> 8007 B VDE 1x 3/8"x222,0 | |
| | | <input checked="" type="checkbox"/> 8790 B VDE 1x 6,0x46,0; 1x 7,0x46,0; 1x 8,0x46,0; 1x 9,0x46,0; 1x 10,0x46,0; 1x 11,0x46,0; 1x 12,0x46,0; 1x 13,0x46,0; 1x 14,0x46,0; 1x 15,0x46,0; 1x 16,0x46,0; 1x 17,0x46,0; 1x 18,0x46,0; 1x 19,0x46,0 | |
| | | <input checked="" type="checkbox"/> 8794 SB VDE 1x 3/8"x91,0 | |
| | | <input checked="" type="checkbox"/> 8794 LB VDE 1x 3/8"x166,0 | |

Belt B VDE 1 Zyklop-kärkihylysarja TORX® kuusiokolo, eristetty, pitotoiminto, 3/8" vääntiöle

10 Zyklop-bits-kärkihylysyä, 3/8" vääntiöle, eristetty, jokainen yksilö testattu standardin IEC 60900 mukaan. Kaksikomponenttiteristeen tuoma parannettu turvallisuus. Keltainen eristeydin tulee näkyviin, jos ulompi punainen VDE-eriste rikkoutuu. Mukana pitotoiminto TORX® ruuveille Acument Intellectual Properties -määritelmän mukaan sekä pitotoiminto kuusiokoloruuveille. Tyypilliseen Wera-tyyliin muotoiltu vankka tekstiilivyö sekä 10 VDE-hylsyä tiiviisti pakattuna. Helposti kääntyvä hylsyjen kiinnitysmekanismi takaa hylsyjen varman pidon ja helpon irrottamisen. Sisältää karbiinihaan vyölenkkiin tai laukkuun kiinnitettäväksi. Fleece-taustan ja tarranauhan avulla helppo kiinnittää esimerkiksi seinälle, hyllyyn, korjaamovaunuun tai Wera 2go -työkalukuljetusjärjestelmään. VDE 3/8" hylsyjen pitotoiminto takaa erityisen mukavan ruuvaamisen ja pienentää ruuvien katoamisriskiä työkalua paikoilleen vietäessä paikoilleen. Keltainen eristeydin parantaa turvallisuutta. Keltainen eristeydin tulee näkyviin, jos ulompi punainen VDE-eristekerros vaurioituu. Jokainen yksilö testattu standardin IEC 60900 mukaan 10 000 V:ssa, mikä takaa turvallisen työskentelyn sallitun jännitteen ollessa 1 000 V.

- 10-osainen hylsyarja tukevassa tekstiilivyössä, 3/8"
- Helposti kääntyvä hylsyjen kiinnitysmekanismi takaa työkalujen varman pidon ja helpon irrottamisen
- Erittäin lyhyt ja kompakti VDE-hylsy 3/8" helppoon työskentelyyn myös hyvin kapeissa tiloissa
- Pitotoiminto pitää ruuvit tukevasti kiinni työkalussa
- Jokainen yksilö testattu standardin IEC 60900 mukaan 10 000 voltissa, mikä takaa turvallisen työskentelyn aina 1 000 volttiin asti
- Soveltuu kiinnitettäväksi seinään, hyllylle, korjaamovaunuun ja Wera 2go-järjestelmään

Belt B VDE 1 Zyklop-kärkihylysarja TORX® kuusiokolo, eristetty, pitotoiminto, 3/8" vääntiöle



| Code | EAN | | |
|-------------|-------------------|--|---|
| 05004930001 | 4013288 210234 | | 1 |
| | | 8767 B VDE HF 1x TX 20x55,0; 1x TX 25x55,0; 1x TX 27x55,0; 1x TX 30x55,0; 1x TX 40x55,0; 1x TX 45x59,0 | |
| | | 8740 B VDE HF 1x 4,0x55,0; 1x 5,0x55,0; 1x 6,0x55,0; 1x 8,0x59,0 | |
| | | Belt B VDE 0/10 1x 71,0x209,0 | |
| | | K30 1x 30,0x200,0 | |

8007 B VDE Zyklop-räikkä, eristetty, suunnanvaihtovivulla, 3/8" vääntiö

- Eristetyt ja 100-prosenttisesti kappaleittain testatut Zyklop VDE -räikät, jotka takaavat turvallisen työskentelyn aina 1 000 volttiin asti
- Hieno hammastus, jonka 80 hampaan ansiosta palautuskulma on vain 4,5°
- Erittäin kapea muotoilu ja pehmeä, ergonominen otealue helpottavat työskentelyä myös hyvin kapeissa tiloissa
- Varma hylsyn lukitus napin painalluksella, nopea suunnanvaihto vain yhdellä sormella suunnanvaihtovivun ansiosta
- Muovipäällyste suojaa pintoja vaurioilta

8007 B VDE Zyklop-räikkä, eristetty, suunnanvaihtovivulla, 3/8" vääntiö

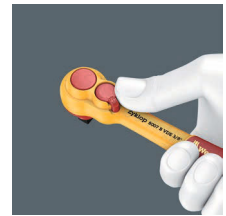

| Code | EAN | | | | | | |
|-------------|-------------------|------|----|-------|--|--|---|
| 05004966001 | 4013288 190963 | 3/8" | mm | 222,0 | | | 3 |

8790 B VDE Zyklop-hylsysarja, eristetty, 3/8" vääntiö

- Jokainen yksilö testattu standardin IEC 60900 mukaan 10 000 voltissa
- Parannettu turvallisuus kaksikomponenttieroituksen ansiosta, joka koostuu keltaisesta eristysytimestä ja punaisesta ulkokerroksesta
- Muovipäällyste suojaa pintoja vaurioilta

8790 B VDE Zyklop-hylsysarja, eristetty, 3/8" vääntiö



| Code | EAN | | | | | |
|-------------|--------|------|------|------|------|---|
| 05004950001 | 192936 | 6,0 | 46,0 | 14,8 | 23,0 | 1 |
| 05004951001 | 192943 | 7,0 | 46,0 | 15,7 | 23,0 | 1 |
| 05004952001 | 192950 | 8,0 | 46,0 | 17,0 | 23,0 | 1 |
| 05004953001 | 192967 | 9,0 | 46,0 | 18,2 | 23,0 | 1 |
| 05004954001 | 192974 | 10,0 | 46,0 | 19,4 | 23,0 | 1 |
| 05004955001 | 192981 | 11,0 | 46,0 | 20,7 | 23,0 | 1 |
| 05004956001 | 192998 | 12,0 | 46,0 | 23,0 | 23,0 | 1 |
| 05004957001 | 193001 | 13,0 | 46,0 | 23,0 | 23,0 | 1 |
| 05004958001 | 193018 | 14,0 | 46,0 | 24,7 | 23,0 | 1 |
| 05004959001 | 193025 | 15,0 | 46,0 | 26,0 | 23,0 | 1 |
| 05004960001 | 193032 | 16,0 | 46,0 | 26,8 | 23,0 | 1 |
| 05004961001 | 193049 | 17,0 | 46,0 | 29,0 | 23,0 | 1 |
| 05004962001 | 193056 | 18,0 | 46,0 | 29,6 | 23,0 | 1 |
| 05004963001 | 193063 | 19,0 | 46,0 | 30,7 | 23,0 | 1 |

8767 B VDE HF TORX® Zyklop-kärkihylsy, eristetty, 3/8" vääntiölle, pitotoiminto

- Pitotoiminto pitää ruuvit tukevasti kiinni työkalussa
- Erittäin lyhyt ja kompakti VDE-hylsy 3/8" helppoon työskentelyyn myös hyvin kapeissa tiloissa

8767 B VDE HF TORX® Zyklop-kärkihylsy, eristetty, 3/8" vääntiölle, pitotoiminto



| Code | EAN | | | | | |
|-------------|--------|-------|------|------|------|---|
| 05004920001 | 210173 | TX 20 | 55,0 | 23,0 | 9,0 | 1 |
| 05004921001 | 210180 | TX 25 | 55,0 | 23,0 | 9,0 | 1 |
| 05004922001 | 210197 | TX 27 | 55,0 | 23,0 | 9,0 | 1 |
| 05004923001 | 210203 | TX 30 | 55,0 | 23,0 | 9,0 | 1 |
| 05004924001 | 210210 | TX 40 | 55,0 | 23,0 | 9,0 | 1 |
| 05004925001 | 210227 | TX 45 | 59,0 | 23,0 | 13,0 | 1 |

8740 B VDE HF Zyklop-kärkihylsy, eristetty, 3/8" vääntiölle, pitotoiminto, kuusiokoloruuveille

- Pitotoiminto pitää ruuvit tukevasti kiinni työkalussa
- Erittäin lyhyt ja kompakti VDE-hylsy 3/8" helppoon työskentelyyn myös hyvin kapeissa tiloissa

8740 B VDE HF Zyklop-kärkihylsy, eristetty, 3/8" vääntiölle, pitotoiminto, kuusiokoloruuveille



| Code | EAN | | | | | |
|-------------|--------|-----|------|------|------|---|
| 05004900001 | 210135 | 4,0 | 55,0 | 23,0 | 9,0 | 1 |
| 05004901001 | 210142 | 5,0 | 55,0 | 23,0 | 9,0 | 1 |
| 05004902001 | 210159 | 6,0 | 55,0 | 23,0 | 9,0 | 1 |
| 05004903001 | 210166 | 8,0 | 59,0 | 23,0 | 13,0 | 1 |

8760 B VDE XZN Zyklop-kärkihylsy, eristetty, 3/8" vääntiölle, monihampaisille ruuveille

- Erittäin lyhyt ja kompakti VDE-hylsy 3/8" helppoon työskentelyyn myös hyvin kapeissa tiloissa

8760 B VDE XZN Zyklop-kärkihylsy, eristetty, 3/8" vääntiölle, monihampaisille ruuveille



| Code | EAN | | | | | |
|-------------|--------|------|------|------|------|---|
| 05004940001 | 211453 | M 8 | 59,0 | 23,0 | 13,0 | 1 |
| 05004941001 | 211460 | M 10 | 59,0 | 23,0 | 13,0 | 1 |
| 05004942001 | 211477 | M 12 | 59,0 | 23,0 | 13,0 | 1 |

8794 LB VDE Zyklop-jatkokappale, eristetty, pitkä, 3/8"

- 3/8" tuuman VDE Zyklop-jatkokappale
- Jokainen yksilö testattu standardin IEC 60900 mukaan 10 000 voltissa
- Parannettu turvallisuus kaksikomponenttiteristysten ansiosta, joka koostuu keltaisesta eristysytimestä ja punaisesta ulkokerroksesta.
- Muovipäällyste suojaa pintoja vaurioilta
- Pitkä malli

8794 LB VDE Zyklop-jatkokappale, eristetty, pitkä, 3/8"



| | EAN | | | | | | | | |
|-------------|---------|------|-------|--|--|--|--|--|---|
| Code | 4013288 | | mm | | | | | | |
| 05004965001 | 190956 | 3/8" | 166,0 | | | | | | 1 |

8794 SB VDE Zyklop-jatkokappale, eristetty, lyhyt, 3/8"

- Lyhyt malli

8794 SB VDE Zyklop-jatkokappale, eristetty, lyhyt, 3/8"



| | EAN | | | | | | | | |
|-------------|---------|------|------|--|--|--|--|--|---|
| Code | 4013288 | | mm | | | | | | |
| 05004964001 | 190949 | 3/8" | 91,0 | | | | | | 1 |

Belt B VDE (tekstiilivyö), 10-osainen, tyhjä

- Tyhjä tekstiilivyö 10 VDE-hylsulle/kärkihylsulle, 3/8"
- Karbiinihaalla
- Helposti kääntyvä hylsyjen kiinnitysmekanismi takaa työkalujen varman pidon ja helpon irrottamisen
- Soveltuu kiinnitettäväksi seinään, hyllylle, korjaamovaunuun ja Wera 2go-järjestelmään



Belt B VDE (tekstiilivyö), 10-osainen, tyhjä



| Code | EAN | | |
|-------------|---------|----------------------------------|---|
| 05003982001 | 4013288 | | 1 |
| | 210913 | Belt B VDE 0/10 1x 71,0x209,0 | |
| | | K30 1x 30,0x200,0 | |

6004 Joker 4 Set 1 VDE-eristetty itsesäätyvä kiintoavainsarja

Jokainen yksilö testattu IEC 60900 mukaan 10 000 V:n jännitteellä turvalliseen työskentelyyn hyväksytyllä 1000 V jännitteellä.

Säädettävä VDE-avain tarttuu portaattomasti ja automaattisesti kaikkiin kuusiokantakokoihin määritetyn aukeaman sisällä – sekä metriset että tuumakokoiset kannat. Integroitu vipumekanismi lukitsee kuusiokantaruuvien tai -mutterin tukevasti leukojen väliin, mikä vähentää merkittävästi poisluiskahtamisen ja vahinkojen riskiä.

Räikkätoiminto mahdollistaa nopean ja jatkuvan ruuvauksen työkalua irrottamatta. Leukojen pienen hammastuksen ansiosta pystyimme toteuttamaan vain 30°:n palautuskulman. Poiketen perinteisistä pihdeistä, yksikahvainen rakenne yhdessä leukojen hammastuksen kanssa, mahdollistavat työskentelyn myös ahtaissa paikoissa.

Säädettävässä Joker 6004 VDE -mallissa on tuntumaltaan erittäin miellyttävä kahva 2-komponenttisen muovieristyksen ansiosta. Turvallisuutta lisää kahvan etupäässä oleva liukusuoja. Liukukytkimen ansiosta käyttäjän ei tarvitse avainta säätääkseen koskea ei-jännitesuojatulle alueelle avaimen säätämiseksi.

- Kompakti tekstiililaatikko, jossa neljä säädettävää Joker 6004 VDE:tä kattaa kaikki metriset- ja tuumakoot väliltä 7–19 mm tai 1/4"–3/4"

6004 Joker 4 Set 1 VDE-eristetty itsesäätyvä kiintoavainsarja

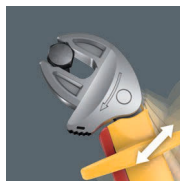

| Code | EAN | | |
|-------------|--------|---|---|
| 05020170001 | 221803 | | 1 |
| | | 6004 Joker VDE XS 1x 7-10 (1/4"-3/8")x119 | |
| | | 6004 Joker VDE S 1x 10-13 (7/16"-1/2")x155 | |
| | | 6004 Joker VDE M 1x 13-16 (1/2"-5/8")x190 | |
| | | 6004 Joker VDE L 1x 16-19 (5/8"-3/4")x226 | |
| | | Tarranauha 120 1x 50,0x120,0 | |

6004 Joker VDE XS VDE-eristetty itsesäätyvä kiintoavain

Jokainen yksilö testattu IEC 60900 mukaan 10 000 V:n jännitteellä turvalliseen työskentelyyn hyväksytyllä 1000 V jännitteellä.

Säädettävä VDE-avain tarttuu portaattomasti ja automaattisesti kaikkiin kuusiokantakokoihin määritetyn aukeaman sisällä – sekä metriset että tuumakokoiset kannat. Integroitu vipumekanismi lukitsee kuusiokantaruuvien tai -mutterin tukevasti leukojen väliin, mikä vähentää merkittävästi poisluiskahtamisen ja vahinkojen riskiä. Räikkätoiminto mahdollistaa nopean ja jatkuvan ruuvauksen työkalua irrottamatta. Leukojen pienen hammastuksen ansiosta pystyimme toteuttamaan vain 30°:n palautuskulman. Poiketen perinteisistä pihdeistä, yksikahvainen rakenne yhdessä leukojen hammastuksen kanssa, mahdollistavat työskentelyn myös ahtaissa paikoissa.

Säädettävässä Joker 6004 VDE -mallissa on tuntumaltaan erittäin miellyttävä kahva 2-komponenttisen muovieristyksen ansiosta. Turvallisuutta lisää kahvan etupäässä oleva liukusuoja. Liukukytkimen ansiosta käyttäjän ei tarvitse avainta säätääkseen koskea ei-jännitesuojatulle alueelle avaimen säätämiseksi.

- Säädettävä Joker 6004 kattaa kaikki metriset ja tuumaiset mitat lukuisissa eri käyttökohteissa
- Yksilöllisesti testattu työkalu eristetyllä kahvalla turvalliseen työskentelyyn jopa 1 000 volttiin asti. Suojakalaus ja liukukytkin mahdollistaa eristämättömien leukojen turvallisen avaamisen ilman koskettamista.
- Automaattinen ja portaaton tartunta pultteihin ja muttereihin
- Tartunnan vipumekanismi estää paikaltaan luiskahtamisen ja vaurioitumisen
- Mekaaninen räikkätoiminto mahdollistaa nopean ja jatkuvan ruuvauksen avainta irrottamatta
- Palautuskulma on vain 30° leukojen hammastuksen ansiosta

6004 Joker VDE XS VDE-eristetty itsesäätyvä kiintoavain

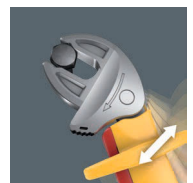

| Code | EAN | | | | | |
|-------------|--------|------|-----------|-----|-----|---|
| 05020150001 | 221797 | 7-10 | 1/4"-3/8" | 119 | 7,7 | 3 |

6004 Joker VDE S VDE-eristetty itsesäätyvä kiintoavain



| Code | EAN | mm | mm | mm | | | |
|-------------|--------|-------|------------|-----|----|--|---|
| 05020151001 | 221766 | 10-13 | 7/16"-1/2" | 155 | 10 | | 3 |

6004 Joker VDE M VDE-eristetty itsesäätyvä kiintoavain

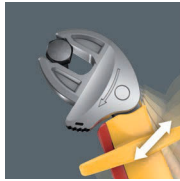

| Code | EAN | mm | mm | mm | | | |
|-------------|--------|-------|-----------|-----|------|--|---|
| 05020152001 | 221780 | 13-16 | 1/2"-5/8" | 190 | 12,4 | | 3 |

6004 Joker VDE L VDE-eristetty itsesäätyvä kiintoavain

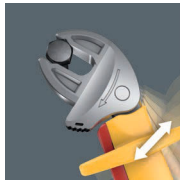

| Code | EAN | mm | mm | mm | | | |
|-------------|--------|-------|-----------|-----|----|--|---|
| 05020153001 | 221773 | 16-19 | 5/8"-3/4" | 226 | 14 | | 3 |

400 i VDE Hex momentti-indikaattori

Weran VDE-vääntömomentti-indikaattori, jossa on kiinteä vääntömomentti kuusiokoloruuveille. Suojattu manipulaatiota vastaan. Vankka liukukytkin synnyttää selvästi kuultavan ja tuntuva signaalin, kun asetettu vääntömomentti on saavutettu.



Vääntömomenttia ei voi ylittää. Moninkertaisesti suurempi irrotusmomentti kuin asetettu kiristysmomentti, minkä vuoksi suurimmassa osassa tapauksia muita työkaluja ei tarvita ruuviliitäntöjen aukaisemiseen. Kahvan muoto sopii kädenmuotoihin hyvin, kun sormet osuvat pehmeisiin kuoppiin. Tämä takaa optimaalisen ja ergonomisen voimansiirron. Jokainen yksilö testattu standardin IEC 60900 mukaan 10 000 V:ssa, mikä takaa turvallisen työskentelyn sallitun jännitteen ollessa 1 000 V.

- Eristetty, yksittäin testattu T-kahvallinen VDE-momentti-indikaattori turvalliseen työskentelyyn aina 1 000 volttiin asti
- T-kahva on ihanteellinen kontrolloitujen kiristys- ja irrotusmomenttien siirtämiseen
- Virheetöntä ruuvausta ylikiristämistä estävän liukukytkimen sekä tarkan momentinsiirron ansiosta
- Naksahda kuuluvasti ja tuntuvasti, kun asetettu momentti saavutetaan
- Suojattu asetetun arvon manipulaatiota vastaan

400 i VDE Hex momentti-indikaattori



| Code | EAN | mm | Nm | mm | mm | mm | mm | |
|-------------|--------|-----|-----|----|----|-----|--------|---|
| 05004980001 | 206398 | 4,0 | 5,0 | 90 | 48 | 100 | 3 1/2" | 1 |
| 05004981001 | 206114 | 5,0 | 5,0 | 90 | 48 | 100 | 3 1/2" | 1 |





Räikät ja tarvikkeet

Zyklop Speed - Uskomattoman nopea ja uskomattoman monipuolinen

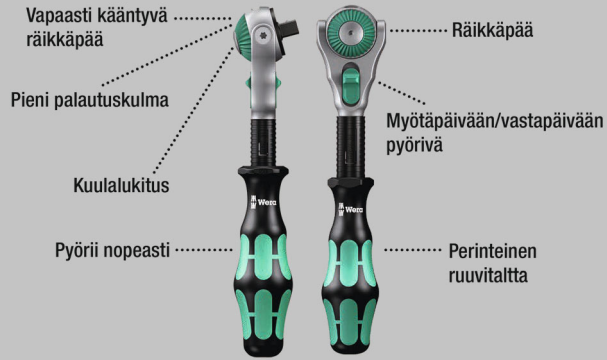

Uskomattoman kompakti setti, jossa on paljon työkaluja pienessä tilassa. Täysin uudenlainen räikkäsarja uusien tekstiililaatikoiden ansiosta. Laatikot ovat vankkoja ja pitkäkestoisia. Säilytettävissä myös pystyasennossa. Näin työkalut on helppo nähdä niiden ollessa työpajan hyllylle varastoituina.

Lisätuna pintojen suojaus tekstiilisen ulkopinnan ansiosta. Alhainen paino ja tilavuus helpottavat mukana kuljettamista. Take it easy -värikoodausjärjestelmä: Värikoodit koon mukaan.

- 42-osainen räikkävalikoima vankassa tekstiililaatikossa
- Vapaasti kääntyvä räikkäpää, jossa viisi kiinteää lukitusasentoa
- Kärkihylsyt, joilla on Weran bits-tekniikan edut
- TORX®, Hex-Plus ja kuusiokantahylsyt pitotoiminnolla ruuveille/muttereille
- Take it easy -värikoodausjärjestelmä: Värikoodit koon mukaan
- Wera 2go yhteensopiva

8100 SA All-in Zyklop Speed -räikkäsarja, pitotoiminto, 1/4" vääntiö, metrinen



| Code | EAN | | |
|-------------|-------------------|---|---|
| 05003755001 | 4013288 190994 | | 1 |
| | | 8000 A 1x 1/4"x152,0 | |
| | | 8796 LA 1x 1/4"x150,0 | |
| | | 8794 A 1x 1/4"x56,0 | |
| | | 8790 HMA HF 1x 4,0x23,0; 1x 4,5x23,0; 1x 5,0x23,0; 1x 5,5x23,0; 1x 6,0x23,0; 1x 7,0x23,0; 1x 8,0x23,0; 1x 9,0x23,0; 1x 10,0x23,0; 1x 11,0x23,0; 1x 12,0x23,0; 1x 13,0x23,0; 1x 14,0x23,0 | |
| | | 8767 A HF 1x TX 8x28,0; 1x TX 9x28,0; 1x TX 10x28,0; 1x TX 15x28,0; 1x TX 20x28,0; 1x TX 25x28,0; 1x TX 27x28,0; 1x TX 30x28,0; 1x TX 40x28,0 | |
| | | 8740 A 1x 2,0x28,0; 1x 2,5x28,0 | |
| | | 8740 A HF 1x 3,0x28,0; 1x 4,0x28,0; 1x 5,0x28,0; 1x 6,0x28,0; 1x 7,0x28,0; 1x 8,0x28,0 | |
| | | 8751 A 1x PH 1x28,0; 1x PH 2x28,0; 1x PH 3x28,0 | |
| | | 8755 A 1x PZ 1x28,0; 1x PZ 2x28,0; 1x PZ 3x28,0 | |
| | | 8700 A FL 1x 0,8x5,5x28,0; 1x 1,2x6,5x28,0 | |
| | | Mutterin poistotyökalu 1x 14,0x43,0 | |
| | | Tarranauha 120 1x 50,0x120,0 | |

8100 SA 6 Zyklop Speed -räikkäsarja, 1/4" vääntiö, metrinen

- Vapaasti kääntyvä räikkäpäätä, jossa viisi kiinteää lukitusasentoa
- Hieno hammastus, 72 hammasta
- Pieni palautuskulma, vain 5 astetta
- Pikapyörityshyly nopeaan työskentelyyn
- Take it easy -värikoodausjärjestelmä: Värikoodit koon mukaan
- Kompakti ja tukeva tekstiililaatikko, pieni paino ja tilavuus

8100 SA 6 Zyklop Speed -räikkäsarja, 1/4" vääntiö, metrinen



| Code | EAN | | |
|-------------|--------|---|---|
| 05004016001 | 174000 | | 1 |
| | | □ 8000 A 1x 1/4"x152,0 | |
| | | ● 8790 HMA 1x 5,0x23,0; 1x 5,5x23,0; 1x 6,0x23,0; 1x 7,0x23,0; 1x 8,0x23,0; 1x 10,0x23,0; 1x 11,0x23,0; 1x 12,0x23,0; 1x 13,0x23,0 | |
| | | ■ 8794 LA 1x 1/4"x150,0 | |
| | | ■ 8794 A 1x 1/4"x56,0 | |
| | | ● 8784 A1 1x 1/4"x1/4"x37,0 | |
| | | + 851/4 TZ PH 1x PH 1x50; 1x PH 2x50; 1x PH 3x50 | |
| | | + 855/4 TZ PZ 1x PZ 1x50; 1x PZ 2x50 | |
| | | * 867/4 Z TORX® 1x TX 10x50; 1x TX 15x50; 1x TX 20x50; 1x TX 25x50; 1x TX 27x50; 1x TX 30x50 | |
| | | ○ 840/4 Z Hex-Plus 1x 3,0x50; 1x 4,0x50; 1x 5,0x50; 1x 6,0x50 | |
| | | Tarranauha 120 1x 50,0x120,0 | |

8100 SA 9 Zyklop Speed -räikkäsarja, 1/4" vääntiö, tumainen



| Code | EAN | | |
|-------------|--------|---|---|
| 05004019001 | 173843 | | 1 |
| | | □ 8000 A 1x 1/4"x152,0 | |
| | | ● 8790 HMA 1x 5,0x23,0; 1x 5,5x23,0; 1x 6,0x23,0; 1x 7,0x23,0; 1x 8,0x23,0; 1x 10,0x23,0; 1x 11,0x23,0; 1x 12,0x23,0; 1x 13,0x23,0 | |
| | | ■ 8794 LA 1x 1/4"x150,0 | |
| | | ■ 8794 A 1x 1/4"x56,0 | |
| | | ● 8784 A1 1x 1/4"x1/4"x37,0 | |
| | | + 851/4 TZ PH 1x PH 1x50; 1x PH 2x50; 1x PH 3x50 | |
| | | + 855/4 TZ PZ 1x PZ 1x50; 1x PZ 2x50 | |
| | | * 867/4 Z TORX® 1x TX 10x50; 1x TX 15x50; 1x TX 20x50; 1x TX 25x50; 1x TX 27x50; 1x TX 30x50 | |
| | | ○ 840/4 Z Hex-Plus 1x 3,0x50; 1x 4,0x50; 1x 5,0x50; 1x 6,0x50 | |
| | | Tarranauha 120 1x 50,0x120,0 | |

Kraftform Kompakt Zyklop MS1 Metal/Speed 1/4"

- Uskomattoman nopea Zyklop Speed -räikkä, jossa kääntyvä räikkäpää ja viisi lukitusasettoa
- Erittäin kapea Zyklop Metal -räikkä, jossa pitkä varsi
- Palautuskulma vain 5 astetta
- Kätevä suunnanvaihtovaihtovivun ansiosta
- Lajitelma vankassa tekstiililaatikossa

Kraftform Kompakt Zyklop MS1 Metal/Speed 1/4"



| Code | EAN | | |
|-------------|-------------------|---|---|
| 05135949001 | 4013288 178633 | | 1 |
| | | <input type="checkbox"/> 8000 A 1x 1/4"x152,0 | |
| | | <input type="checkbox"/> 8004 A 1x 1/4"x141,0 | |
| | | <input checked="" type="checkbox"/> <input type="checkbox"/> 8796 LA 1x 1/4"x150,0 | |
| | | <input checked="" type="checkbox"/> <input type="checkbox"/> 8794 LA 1x 1/4"x150,0 | |
| | | <input checked="" type="checkbox"/> <input type="checkbox"/> 8794 SA 1x 1/4"x75,0 | |
| | | <input checked="" type="checkbox"/> <input type="checkbox"/> 8784 A1 1x 1/4"x1/4"x37,0 | |
| | | <input checked="" type="checkbox"/> <input type="checkbox"/> 8794 A 1x 1/4"x56,0 | |
| | | <input checked="" type="checkbox"/> <input type="checkbox"/> 8795 A 1x 1/4"x35,5 | |

8100 SA 2 Zyklop Speed -räikkäsarja, 1/4" vääntö, metrinen

- 42-osainen valikoima vankassa metallilaatikossa

8100 SA 2 Zyklop Speed -räikkäsarja, 1/4" vääntö, metrinen



| Code | EAN | | |
|-------------|-------------------|--|---|
| 05003533001 | 4013288 121103 | | 1 |
| | | <input type="checkbox"/> 8000 A 1x 1/4"x152,0 | |
| | | <input checked="" type="checkbox"/> 8790 HMA 1x 4,0x23,0; 1x 4,5x23,0; 1x 5,0x23,0; 1x 5,5x23,0; 1x 6,0x23,0; 1x 7,0x23,0; 1x 8,0x23,0; 1x 9,0x23,0; 1x 10,0x23,0; 1x 11,0x23,0; 1x 12,0x23,0; 1x 13,0x23,0; 1x 14,0x23,0 | |
| | | <input type="checkbox"/> 8789 A 1x 1/4"x110,0 | |
| | | <input checked="" type="checkbox"/> <input type="checkbox"/> 8794 A 1x 1/4"x56,0 | |
| | | <input checked="" type="checkbox"/> <input type="checkbox"/> 8795 A 1x 1/4"x35,5 | |
| | | <input checked="" type="checkbox"/> <input type="checkbox"/> 8784 A1 1x 1/4"x1/4"x37,0 | |
| | | <input checked="" type="checkbox"/> <input type="checkbox"/> 8796 SA 1x 1/4"x75,0 | |
| | | <input checked="" type="checkbox"/> <input type="checkbox"/> 8796 LA 1x 1/4"x150,0 | |
| | | <input checked="" type="checkbox"/> 851/1 Z PH 1x PH 1x25; 1x PH 2x25; 1x PH 3x25 | |
| | | <input checked="" type="checkbox"/> 855/1 Z PZ 1x PZ 1x25; 1x PZ 2x25; 1x PZ 3x25 | |
| | | <input checked="" type="checkbox"/> 867/1 Z TORX® B0 1x TX 8x25; 1x TX 9x25; 1x TX 10x25; 1x TX 15x25; 1x TX 20x25; 1x TX 25x25; 1x TX 30x25; 1x TX 40x25 | |
| | | <input type="checkbox"/> 840/1 Z Hex-Plus 1x 3,0x25; 1x 4,0x25; 1x 5,0x25; 1x 6,0x25; 1x 8,0x25 | |
| | | <input type="checkbox"/> 800/1 Z 1x 0,6x4,5x25; 1x 1,0x5,5x25; 1x 1,2x8,0x25 | |

8100 SA 4 Zyklop Speed -räikkäsarja, 1/4" vääntiö, tuumainen

- 41-osainen valikoima vankassa metallilaatikossa

8100 SA 4 Zyklop Speed -räikkäsarja, 1/4" vääntiö, tuumainen



| Code | EAN | | |
|-------------|-------------------|---|---|
| 05003535001 | 4013288 121127 | | 1 |
| | | 8000 A 1x 1/4"x152,0 | |
| | | 8790 HMA 1x 3/16"x23,0; 1x 7/32"x23,0; 1x 1/4"x23,0; 1x 9/32"x23,0; 1x 5/16"x23,0; 1x 11/32"x23,0; 1x 3/8"x23,0; 1x 7/16"x23,0; 1x 1/2"x23,0; 1x 9/16"x23,0 | |
| | | 8789 A 1x 1/4"x110,0 | |
| | | 8794 A 1x 1/4"x56,0 | |
| | | 8795 A 1x 1/4"x35,5 | |
| | | 8784 A1 1x 1/4"x1/4"x37,0 | |
| | | 8796 SA 1x 1/4"x75,0 | |
| | | 8796 LA 1x 1/4"x150,0 | |
| | | 851/1 Z PH 1x PH 1x25; 1x PH 2x25; 1x PH 3x25 | |
| | | 855/1 Z PZ 1x PZ 1x25; 1x PZ 2x25; 1x PZ 3x25 | |
| | | 867/1 Z TORX® B0 1x TX 8x25; 1x TX 9x25; 1x TX 10x25; 1x TX 15x25; 1x TX 20x25; 1x TX 25x25; 1x TX 30x25; 1x TX 40x25 | |
| | | 840/1 Z Hex-Plus 1x 5/64"x25; 1x 3/32"x25; 1x 1/8"x25; 1x 9/64"x25; 1x 5/32"x25; 1x 3/16"x25; 1x 7/32"x25 | |
| | | 800/1 Z 1x 0,6x4,5x25; 1x 1,0x5,5x25; 1x 1,2x8,0x25 | |

8100 SA/SC 2 Zyklop Speed -räikkäsarja 1/4" ja 1/2" vääntiö, metrinen

- 43-osainen valikoima vankassa metallilaatikossa

8100 SA/SC 2 Zyklop Speed -räikkäsarja, 1/4" ja 1/2" vääntiö, metrinen



| Code | EAN | | |
|-------------|-------------------|---|---|
| 05160785001 | 4013288 126610 | | 1 |
| | | 8000 A 1x 1/4"x152,0 | |
| | | 8790 HMA 1x 4,0x23,0; 1x 4,5x23,0; 1x 5,0x23,0; 1x 5,5x23,0; 1x 6,0x23,0; 1x 7,0x23,0; 1x 8,0x23,0; 1x 9,0x23,0; 1x 10,0x23,0; 1x 12,0x23,0; 1x 13,0x23,0 | |
| | | 8784 A1 1x 1/4"x1/4"x37,0 | |
| | | 8796 LA 1x 1/4"x150,0 | |
| | | 8000 C 1x 1/2"x277,0 | |
| | | 8790 HMC 1x 13,0x37,0; 1x 14,0x37,0; 1x 15,0x37,0; 1x 16,0x37,0; 1x 17,0x37,0; 1x 18,0x37,0; 1x 19,0x37,0; 1x 21,0x37,0; 1x 22,0x37,0; 1x 24,0x37,0 | |
| | | 8796 LC 1x 1/2"x250,0 | |
| | | 816 R 1x 1/4"x119 | |
| | | 800/4 Z 1x 1,0x5,5x89 | |
| | | 840/4 Z Hex-Plus 1x 3,0x89; 1x 4,0x89; 1x 5,0x89; 1x 6,0x89 | |
| | | 851/4 Z PH 1x PH 1x89; 1x PH 2x89; 1x PH 3x89 | |
| | | 855/4 Z PZ 1x PZ 1x89; 1x PZ 2x89; 1x PZ 3x89 | |
| | | 867/4 Z TORX® B0 1x TX 10x89; 1x TX 15x89; 1x TX 20x89; 1x TX 25x89; 1x TX 30x89 | |

Kraftform Kompakt Zyklop Speed

- Taitettava säilytystasku, jonka voi kiinnittää vyöhön

Kraftform Kompakt Zyklop Speed



| Code | EAN | | |
|-------------|--------|---|---|
| 05051045001 | 155313 | | 1 |
| | | <input type="checkbox"/> 8000 A 1x 1/4"x152,0 | |
| | | <input checked="" type="checkbox"/> 8784 A1 1x 1/4"x1/4"x37,0 | |
| | | <input checked="" type="checkbox"/> 8794 LA 1x 1/4"x150,0 | |
| | | <input checked="" type="checkbox"/> 851/4 TZ PH 1x PH 1x50; 1x PH 2x50; 1x PH 3x50 | |
| | | <input checked="" type="checkbox"/> 855/4 TZ PZ 1x PZ 1x50; 1x PZ 2x50 | |
| | | <input checked="" type="checkbox"/> 867/4 Z TORX® 1x TX 10x50; 1x TX 15x50; 1x TX 20x50; 1x TX 25x50; 1x TX 27x50; 1x TX 30x50 | |
| | | <input checked="" type="checkbox"/> 800/4 Z 1x 1,0x5,5x50 | |
| | | <input checked="" type="checkbox"/> 840/4 Z Hex-Plus 1x 3,0x50; 1x 4,0x50; 1x 5,0x50; 1x 6,0x50 | |
| | | <input checked="" type="checkbox"/> 8790 HMA 1x 5,5x23,0; 1x 6,0x23,0; 1x 7,0x23,0; 1x 8,0x23,0; 1x 10,0x23,0; 1x 12,0x23,0; 1x 13,0x23,0 | |
| | | Tarranauha 70 1x 50,0x70,0 | |

8000 A Zyklop Speed -räikkä, jossa 1/4" vääntiö

- Yhdessä räikässä viisi räikkätyyppiä
- Vauhtipyörämäinen rakenne ja pyörivä otepinta takaavat erittäin nopean työskentelyn
- Vapaasti kääntyvä räikkäpää, hylsylimitys napin painalluksella ja suunnanvaihto myötäpäivään/vastapäivään
- Hieno hammastus, joten palautuskulma on vain 5°
- Voidaan käyttää myös ruuvitalttana

8000 A Zyklop Speed -räikkä, jossa 1/4" vääntiö



| Code | EAN | | | | | | |
|-------------|--------|------|-------|--|--|--|---|
| 05003500001 | 121868 | 1/4" | 152,0 | | | | 1 |

8000 A SB Zyklop Speed -räikkä, jossa 1/4" vääntiö



| Code | EAN | | | | | | |
|-------------|--------|--|--------|---------------|--|--|---|
| 05073260001 | 128034 | | 8000 A | 1x 1/4"x152.0 | | | 3 |

Zyklop Metal läpipainettavalla neliövääntiöllä



Uskomattoman kompakti setti, jossa on paljon työkaluja pienessä tilassa. Täysin uudenlainen räikkäsarja uusien tekstiililaatikoiden ansiosta. Laatikot ovat vankkoja ja pitkäkestoisia. Säilytettävissä myös pystyasennossa. Näin työkalut on helppo nähdä niiden ollessa työpajan hyllylle varastoituina. Lisäetuna pintojen suojaus tekstiilisen ulkopinnan ansiosta.

Alhainen paino ja tilavuus helpottavat mukana kuljettamista. Take it easy -värikoodausjärjestelmä: Värikoodit koon mukaan.

- Erittäin kapea räikkä, jossa pitkä varsi
- Palautuskulma vain 4,7 astetta
- Pehmeä suunnanvaihto läpipainettavan neliövääntiön ansiosta
- Take it easy -värikoodausjärjestelmä

8100 SA 7 Zyklop Metal -räikkäsarja, läpipainettava neliövääntiö, 1/4" vääntiö, metrinen



| Code | EAN | | | |
|-------------|-------------------|----|--|---|
| 05004017001 | 4013288 173898 | | | 1 |
| | | □ | 8003 A 1x 1/4"x141,0 | |
| | | ● | 8790 HMA 1x 5,0x23,0; 1x 5,5x23,0; 1x 6,0x23,0; 1x 7,0x23,0; 1x 8,0x23,0; 1x 10,0x23,0; 1x 11,0x23,0; 1x 12,0x23,0; 1x 13,0x23,0 | |
| | | ◻◻ | 8794 LA 1x 1/4"x150,0 | |
| | | ◻◻ | 8794 A 1x 1/4"x56,0 | |
| | | ●◻ | 8784 A1 1x 1/4"x1/4"x37,0 | |
| | | + | 851/1 Z PH 1x PH 1x25; 1x PH 2x25; 1x PH 3x25 | |
| | | + | 855/1 Z PZ 1x PZ 1x25; 1x PZ 2x25 | |
| | | + | 867/1 TORX® 1x TX 10x25; 1x TX 15x25; 1x TX 20x25; 1x TX 25x25; 1x TX 27x25; 1x TX 30x25 | |
| | | ○ | 840/1 Z Hex-Plus 1x 3,0x25; 1x 4,0x25; 1x 5,0x25; 1x 6,0x25 | |

8100 SA 10 Zyklop Metal -räikkäsarja, läpipainettava neliövääntiö, 1/4" vääntiö, tuumainen



| Code | EAN | | | |
|-------------|-------------------|----|---|---|
| 05004020001 | 4013288 173904 | | | 1 |
| | | □ | 8003 A 1x 1/4"x141,0 | |
| | | ● | 8790 HMA 1x 3/16"x23,0; 1x 7/32"x23,0; 1x 1/4"x23,0; 1x 3/32"x23,0; 1x 5/16"x23,0; 1x 1/32"x23,0; 1x 3/8"x23,0; 1x 7/16"x23,0; 1x 1/2"x23,0 | |
| | | ◻◻ | 8794 LA 1x 1/4"x150,0 | |
| | | ◻◻ | 8794 A 1x 1/4"x56,0 | |
| | | ●◻ | 8784 A1 1x 1/4"x1/4"x37,0 | |
| | | + | 851/1 Z PH 1x PH 1x25; 1x PH 2x25; 1x PH 3x25 | |
| | | + | 855/1 Z PZ 1x PZ 1x25; 1x PZ 2x25 | |
| | | + | 867/1 TORX® 1x TX 10x25; 1x TX 15x25; 1x TX 20x25; 1x TX 25x25; 1x TX 27x25; 1x TX 30x25 | |
| | | ○ | 840/1 Z Hex-Plus 1x 3/32"x25; 1x 3/16"x25; 1x 7/32"x25; 1x 1/4"x25 | |

8003 A Zyklop Metal -räikkä läpipainettavalla neliövääntiöllä, 1/4" vääntiö

- 1/4" hylsille, joissa kuulalukitus
- Erittäin kapea. Pitkä varsi. Taottu täysmetallinen räikkä kromimolybdeenista
- Kaksoisräikkäpalojen ansiosta 38 vankasta hampaasta saadaan 76 hienon hampaan jaottelu. 76 hampaan jaottelun ansiosta palautuskulma on ainoastaan 4,7°
- Pehmeä suunnanvaihto läpipainettavan neliövääntiön ansiosta

8003 A Zyklop Metal -räikkä läpipainettavalla neliövääntiöllä, 1/4" vääntiö



| Code | EAN | □ | mm | mm | mm | | |
|-------------|--------|------|-------|----|----|--|---|
| 05004003001 | 174017 | 1/4" | 141,0 | 21 | 22 | | 3 |

Zyklop Metal suunnanvaihtovivulla



Uskomattoman kompakti setti, jossa on paljon työkaluja pienessä tilassa. Täysin uudenlainen räikkäsarja uusien tekstiililaatikoiden ansiosta. Laatikot ovat vankkoja ja pitkäkestoisia. Säilytettävissä myös pystyasennossa. Näin työkalut on helppo nähdä niiden ollessa työpajan hyllylle varastoituina. Lisätuna pintojen suojaus tekstiilisen ulkopinnan ansiosta.

Alhainen paino ja tilavuus helpottavat mukana kuljettamista. Take it easy -värikoodausjärjestelmä: Värikoodit koon mukaan.

- Kätevä suunnanvaihtovaihtovivun ansiosta
- Erittäin kapea räikkä, jossa pitkä varsi
- Palautuskulma vain 5 astetta

8100 SA 8 Zyklop Metal -räikkäsarja, suunnanvaihtovipu, 1/4" vääntiö, metrinen



| Code | EAN | | |
|-------------|--------|---|---|
| 05004018001 | 173836 | | 1 |
| | | □ 8004 A 1x 1/4"x141,0 | |
| | | ● 8790 HMA 1x 5,0x23,0; 1x 5,5x23,0; 1x 6,0x23,0; 1x 7,0x23,0; 1x 8,0x23,0; 1x 10,0x23,0; 1x 11,0x23,0; 1x 12,0x23,0; 1x 13,0x23,0 | |
| | | ■ □ 8794 LA 1x 1/4"x150,0 | |
| | | ■ □ 8794 A 1x 1/4"x56,0 | |
| | | ● □ 8784 A1 1x 1/4"x1/4"x37,0 | |
| | | ⊕ 851/1 Z PH 1x PH 1x25; 1x PH 2x25; 1x PH 3x25 | |
| | | ⊕ 855/1 Z PZ 1x PZ 1x25; 1x PZ 2x25 | |
| | | ⊕ 867/1 TORX® 1x TX 10x25; 1x TX 15x25; 1x TX 20x25; 1x TX 25x25; 1x TX 27x25; 1x TX 30x25 | |
| | | ○ 840/1 Z Hex-Plus 1x 3,0x25; 1x 4,0x25; 1x 5,0x25; 1x 6,0x25 | |
| | | Tarranauha 120 1x 50,0x120,0 | |

8100 SA 11 Zyklop Metal -räikkäsarja, suunnanvaihtovipu, 1/4" vääntiö, tuumainen



| Code | EAN | | | |
|-------------|--------|------------------|---|---|
| 05004021001 | 173850 | | | 1 |
| | | 8004 A | 1x 1/4"x141,0 | |
| | | 8790 HMA | 1x 3/16"x23,0; 1x 7/32"x23,0; 1x 1/4"x23,0; 1x 9/32"x23,0; 1x 5/16"x23,0; 1x 11/32"x23,0; 1x 3/8"x23,0; 1x 7/16"x23,0; 1x 1/2"x23,0 | |
| | | 8794 LA | 1x 1/4"x150,0 | |
| | | 8794 A | 1x 1/4"x56,0 | |
| | | 8784 A1 | 1x 1/4"x1/4"x37,0 | |
| | | 851/1 Z PH | 1x PH 1x25; 1x PH 2x25; 1x PH 3x25 | |
| | | 855/1 Z PZ | 1x PZ 1x25; 1x PZ 2x25 | |
| | | 867/1 TORX® | 1x TX 10x25; 1x TX 15x25; 1x TX 20x25; 1x TX 25x25; 1x TX 27x25; 1x TX 30x25 | |
| | | 840/1 Z Hex-Plus | 1x 3/32"x25; 1x 3/16"x25; 1x 7/32"x25; 1x 1/4"x25 | |

8100 SA 12 HF Zyklop Metal -räikkäsarja, suunnanvaihtovipu, 1/4" vääntiö, metrinen

- Hylsyt, joissa pitotoiminto ruuveille/muttereille

8100 SA 12 HF Zyklop Metal -räikkäsarja, suunnanvaihtovipu, 1/4" vääntiö, metrinen



| Code | EAN | | | |
|-------------|--------|------------------------|---|---|
| 05003756001 | 190987 | | | 1 |
| | | 8004 A | 1x 1/4"x141 | |
| | | 8794 LA | 1x 1/4"x150,0 | |
| | | 8794 A | 1x 1/4"x56,0 | |
| | | 8790 HMA HF | 1x 5,0x23,0; 1x 5,5x23,0; 1x 6,0x23,0; 1x 7,0x23,0; 1x 8,0x23,0; 1x 10,0x23,0; 1x 11,0x23,0; 1x 12,0x23,0; 1x 13,0x23,0 | |
| | | Mutterin poistotyökalu | 1x 14,0x43,0 | |
| | | Tarranauha 120 | 1x 50,0x120,0 | |

8004 A Zyklop Metal -räikkä, jossa suunnanvaihtovipu, 1/4" vääntiö

- Kätevä suunnanvaihtovaihtovivun ansiosta
- Erittäin kapea räikkä, jossa pitkä varsi
- Palautuskulma vain 5 astetta
- Varma hylsyn kiinnitys

8004 A Zyklop Metal -räikkä, jossa suunnanvaihtovipu, 1/4" vääntiö



| Code | EAN | | | | | | |
|-------------|--------|------|-------|----|----|--|---|
| 05004004001 | 174024 | 1/4" | 141,0 | 19 | 22 | | 3 |

8790 HMA Zyklus-hylsy, 1/4" vääntiölle

- 1/4" tuuman Zyklus-hylsy
- Käsi- ja konekäyttöön (ei iskunkestävä)
- Takaosan uritettu reuna helpottaa tarttumista kädellä käytettäessä
- Kuulalukitusuralla
- Take it easy -värikoodausjärjestelmä: Värikoodit koon mukaan

8790 HMA Zyklus-hylsy, 1/4" vääntiölle



| Code | EAN | | mm | | mm | mm | mm | |
|-------------|--------|--|------|--------|------|------|------|---|
| 05003501001 | 120083 | | 4,0 | | 23,0 | 6,9 | 13,0 | 1 |
| 05003502001 | 120106 | | 4,5 | | 23,0 | 7,5 | 13,0 | 1 |
| 05003503001 | 120113 | | 5,0 | | 23,0 | 8,2 | 13,0 | 1 |
| 05003504001 | 120120 | | 5,5 | | 23,0 | 8,8 | 13,0 | 1 |
| 05003505001 | 120137 | | 6,0 | | 23,0 | 9,4 | 13,0 | 1 |
| 05003506001 | 120144 | | 7,0 | | 23,0 | 11,0 | 13,0 | 1 |
| 05003507001 | 120151 | | 8,0 | | 23,0 | 12,0 | 13,0 | 1 |
| 05003508001 | 120090 | | 9,0 | | 23,0 | 13,0 | 14,0 | 1 |
| 05003509001 | 120168 | | 10,0 | | 23,0 | 14,5 | 14,5 | 1 |
| 05003510001 | 120175 | | 11,0 | | 23,0 | 16,0 | 15,0 | 1 |
| 05003511001 | 120182 | | 12,0 | | 23,0 | 17,0 | 16,0 | 1 |
| 05003512001 | 120199 | | 13,0 | | 23,0 | 18,0 | 17,0 | 1 |
| 05003513001 | 120205 | | 14,0 | | 23,0 | 20,0 | 18,0 | 1 |
| 05003499001 | 206862 | | 15,0 | | 23,0 | 21,5 | 19,0 | 1 |
| 05003514001 | 120212 | | | 3/16" | 23,0 | 7,5 | 13,0 | 1 |
| 05003515001 | 120229 | | | 7/32" | 23,0 | 8,8 | 13,0 | 1 |
| 05003516001 | 120236 | | | 1/4" | 23,0 | 11,0 | 13,0 | 1 |
| 05003517001 | 120243 | | | 9/32" | 23,0 | 11,0 | 13,0 | 1 |
| 05003518001 | 120250 | | | 5/16" | 23,0 | 12,0 | 13,0 | 1 |
| 05003519001 | 120267 | | | 11/32" | 23,0 | 13,0 | 14,0 | 1 |
| 05003520001 | 120274 | | | 3/8" | 23,0 | 14,5 | 14,5 | 1 |
| 05003521001 | 120281 | | | 7/16" | 23,0 | 16,0 | 15,0 | 1 |
| 05003522001 | 120298 | | | 1/2" | 23,0 | 18,0 | 17,0 | 1 |
| 05003523001 | 120304 | | | 9/16" | 23,0 | 20,0 | 18,0 | 1 |

8790 HMA HF Zyklus-hylsy, 1/4" vääntiölle, pitotoiminto

- Hylsy (ei iskunkestävä) käsi- tai konekäyttöön
- Pitotoiminto pitää ruuvit tukevasti kiinni työkalussa
- Take it easy -värikoodausjärjestelmä: Värikoodit koon mukaan
- Kromi-vanadiini, mattakromattu
- Kuulalukitusuralla, takaosan uritettu reuna takaa hyvän otteen

8790 HMA HF Zyklus-hylsy, 1/4" vääntiölle, pitotoiminto



| Code | EAN | | mm | mm | mm | mm | |
|-------------|--------|--|------|------|------|------|---|
| 05003717001 | 185631 | | 4,0 | 23,0 | 7,0 | 11,0 | 1 |
| 05003718001 | 185648 | | 4,5 | 23,0 | 7,8 | 11,0 | 1 |
| 05003719001 | 185655 | | 5,0 | 23,0 | 8,9 | 11,0 | 1 |
| 05003720001 | 185662 | | 5,5 | 23,0 | 9,2 | 11,0 | 1 |
| 05003721001 | 185679 | | 6,0 | 23,0 | 10,5 | 11,0 | 1 |
| 05003722001 | 185686 | | 7,0 | 23,0 | 11,9 | 11,0 | 1 |
| 05003723001 | 185693 | | 8,0 | 23,0 | 12,9 | 11,0 | 1 |
| 05003724001 | 185709 | | 9,0 | 23,0 | 14,1 | 12,0 | 1 |
| 05003725001 | 185716 | | 10,0 | 23,0 | 15,6 | 12,5 | 1 |
| 05003726001 | 185723 | | 11,0 | 23,0 | 17,4 | 13,0 | 1 |
| 05003727001 | 185730 | | 12,0 | 23,0 | 18,4 | 14,0 | 1 |
| 05003728001 | 185747 | | 13,0 | 23,0 | 19,5 | 15,0 | 1 |
| 05003729001 | 185754 | | 14,0 | 23,0 | 20,8 | 16,0 | 1 |
| 05003010001 | 206855 | | 15,0 | 23,0 | 21,5 | 18,5 | 1 |

Belt A 1 Zyklop-hylsysarja, pitotoiminto, 1/4" vääntiölle

Tyypilliseen Wera-tyyliin muotoiltu vankka tekstiilivyö sekä 9 hylsyä ja mutterin irrotustyökalu tiiviisti pakattuna. Helposti kääntyvä hylsyjen kiinnitysmekanismi takaa hylsyjen varman pidon ja helpon irrottamisen.

Take it easy -värikoodausjärjestelmä kokojen mukaan – tarvittavan työkalun helppoon ja nopeaan löytämiseen.

Sisältää karbiinihaan vyölenkkiin tai laukkuun kiinnitettäväksi. Hylsyjen pitotoiminto takaa erityisen mukavan ruuvaamisen ja pientää ruuvin katoamisriskiä työkalua paikalleen vietäessä.

Fleece-taustan ja tarranauhan avulla helppo kiinnittää esimerkiksi seinälle, hyllyyn, korjaamovaunuun tai Wera 2go -työkalukuljetusjärjestelmään.

- 10-osainen hylsysarja tukevassa tekstiilivyössä, 1/4"
- Hylsy, joissa pitotoiminto ruuveille/muttereille
- Helposti kääntyvä hylsyjen kiinnitysmekanismi takaa työkalujen varman pidon ja helpon irrottamisen
- Take it easy -värikoodausjärjestelmä: Värikoodit koon mukaan
- Soveltuu kiinnitettäväksi seinään, hyllylle, korjaamovaunuun ja Wera 2go-järjestelmään

Belt A 1 Zyklop-hylsysarja, pitotoiminto, 1/4" vääntiölle



| Code | EAN | | |
|-------------|---------|--|---|
| 05003880001 | 4013288 | | 1 |
| | 190758 | <p>8790 HMA HF 1x 4,0x23,0; 1x 4,5x23,0; 1x 5,0x23,0; 1x 5,5x23,0; 1x 6,0x23,0; 1x 7,0x23,0; 1x 8,0x23,0; 1x 10,0x23,0; 1x 13,0x23,0</p> <p>Mutterin poistotyökalu 1x 14,0x43,0</p> <p>Belt A 0/9 1x 39,0x238,0</p> <p>Tarranauha 30 1x 30,0x200,0</p> | |

Mutterin poistotyökalu

- Muttereiden helppo poistaminen Wera HF -hylsyistä
- Mutterien helppoon poistamiseen hylsyavaimista, joissa on pitotoiminto (1/4", 3/8", 1/2")
- Kuusikantainen kierimisenesto estää työkalua vierimästä pois

Mutterin poistotyökalu



| | EAN | | | | | | | |
|-------------|---------|------|------|--|--|--|--|---|
| Code | 4013288 | mm | mm | | | | | |
| 05050005001 | 192554 | 14,0 | 43,0 | | | | | 1 |

Belt A 4 Zyklop-hylsysarja, 1/4" vääntiölle

- 9-osainen hylsysarja tukevassa tekstiilivyössä, 1/4"
- Käsi- ja konekäyttöön (ei iskunkestävä)
- Helposti kääntyvä hylsyjen kiinnitysmekanismi takaa työkalujen varman pidon ja helpon irrottamisen
- Take it easy -värikoodausjärjestelmä: Värikoodit koon mukaan
- Soveltuu kiinnitettäväksi seinään, hyllylle, korjaamovaunuun ja Wera 2go-järjestelmään

Belt A 4 Zyklop-hylsysarja, 1/4" vääntiölle



| Code | EAN | | |
|-------------|---------|--|---|
| 05003883001 | 4013288 | | 1 |
| | 190789 | <p>8790 HMA 1x 5,0x23,0; 1x 5,5x23,0; 1x 6,0x23,0; 1x 7,0x23,0; 1x 8,0x23,0; 1x 10,0x23,0; 1x 11,0x23,0; 1x 12,0x23,0; 1x 13,0x23,0</p> <p>Belt A 0/9 1x 39,0x238,0</p> <p>Tarranauha 30 1x 30,0x200,0</p> | |

Magneettillista hylsille, A 4 Zyklop -hylsisarja, 1/4" vääntiölle

Magneettillista hylsille, 9 käsi- ja konekäyttöistä hylsyä (ei iskunkestäviä), 1/4". Helposti kääntyvä hylsyjen kiinnitysmekanismi takaa hylsyjen varman pidon ja helpon irrottamisen.

Take it easy -värikoodausjärjestelmä kokojen mukaan – tarvittavan työkalun helppoon ja nopeaan löytämiseen.

Magneettillista mahdollistaa tilapäisen kiinnityksen metallipintoihin, ja Twist to unlock -toiminnon ansiosta hylsyillä on varma lukitus ja ne on helppo irrottaa.

- 9-osainen hylsisarja magneettillistassa, 1/4"
- Magneettillista, jossa turvallinen hylsyn kiinnitys ja helppo irrotus (Twist to unlock -avaus) – tilapäiseen kiinnitykseen seinään, hyllyyn tai korjaamovaunuun
- Helposti kääntyvä hylsyjen kiinnitysmekanismi takaa työkalujen varman pidon ja helpon irrottamisen
- Take it easy -värikoodausjärjestelmä: Värikoodit koon mukaan

Magneettillista hylsille, A 4 Zyklop -hylsisarja, 1/4" vääntiölle



| | | | | |
|-------------|-------------------|---|--|---|
| | | | | |
| Code | EAN | | | |
| 05005400001 | 4013288 223197 | | | 1 |
| | | ● 8790 HMA 1x 5,0x23,0; 1x 5,5x23,0; 1x 6,0x23,0; 1x 7,0x23,0; 1x 8,0x23,0; 1x 10,0x23,0; 1x 11,0x23,0; 1x 12,0x23,0; 1x 13,0x23,0 | | |
| | | 9600 1x 30,0x270,0 | | |

Belt A Imperial 1 Zyklop-kärkihylsisarja kuusiokolo, pitotoiminto, 1/4" vääntiölle



| | | | | |
|-------------|-------------------|--|--|---|
| | | | | |
| Code | EAN | | | |
| 05003884001 | 4013288 194992 | | | 1 |
| | | ○ 8740 A 1x 5/64"x28,0; 1x 3/32"x28,0; 1x 7/64"x28,0 | | |
| | | ○ 8740 A HF 1x 1/8"x28,0; 1x 9/64"x28,0; 1x 5/32"x28,0; 1x 3/16"x28,0; 1x 7/32"x28,0; 1x 1/4"x28,0 | | |
| | | Belt A 0/9 1x 39,0x238,0 | | |
| | | Tarranauha 30 1x 30,0x200,0 | | |

Magneettillista hylsille, A 1 Zyklop -hylsisarja, 1/4" vääntiölle, tuumainen

Magneettillista hylsille, 9 käsi- ja konekäyttöistä hylsyä (ei iskunkestäviä), 1/4". Helposti kääntyvä hylsyjen kiinnitysmekanismi takaa hylsyjen varman pidon ja helpon irrottamisen.

Take it easy -värikoodausjärjestelmä kokojen mukaan – tarvittavan työkalun helppoon ja nopeaan löytämiseen.

Magneettillista mahdollistaa tilapäisen kiinnityksen metallipintoihin, ja Twist to unlock -toiminnon ansiosta hylsyillä on varma lukitus ja ne on helppo irrottaa.

- 9-osainen hylsisarja magneettillistassa, 1/4"
- Magneettillista, jossa turvallinen hylsyn kiinnitys ja helppo irrotus (Twist to unlock -avaus) – tilapäiseen kiinnitykseen seinään, hyllyyn tai korjaamovaunuun
- Helposti kääntyvä hylsyjen kiinnitysmekanismi takaa työkalujen varman pidon ja helpon irrottamisen
- Take it easy -värikoodausjärjestelmä: Värikoodit koon mukaan

Magneettillista hylsille, A 1 Zyklop -hylsisarja, 1/4" vääntiölle, tuumainen



| | | | | |
|-------------|-------------------|---|--|---|
| | | | | |
| Code | EAN | | | |
| 05005420001 | 4013288 223227 | | | 1 |
| | | ● 8790 HMA 1x 3/16"x23,0; 1x 7/32"x23,0; 1x 1/4"x23,0; 1x 3/32"x23,0; 1x 5/16"x23,0; 1x 11/32"x23,0; 1x 3/8"x23,0; 1x 7/16"x23,0; 1x 1/2"x23,0 | | |
| | | 9600 1x 30,0x270,0 | | |

8790 HMA Deep-hylsy, 1/4" vääntöille

Pitkä 1/4" käsi- ja konekäyttöinen hylsy (ISO 2725 osa 3), jossa kuulalukitusura; kuusiokantaruuveille ja -muttereille.

Käyttöön käsin- ja koneellisesti (ei iskuvääntimiin) myös syvässä oleville ruuviitännöille ja ulkoneville kierretangoille.

Take it easy -värikoodausjärjestelmä kokojen mukaan – tarvittavan työkalun helppoon ja nopeaan löytämiseen.

Helppo tarttua myös öljyisillä käsillä. Kuusiokantaprofiili.

- Pitkät hylsyavaimet syvällä ja ahtaissa tiloissa oleviin ruuviitännöihin, joissa voi olla myös ulkonevat kierretangot
- Kuusikulmainen profiili mahdollistaa tarkan ruuvauksen ja korkeiden voimien siirron ja säästää samalla profiilia
- Take it easy -värikoodausjärjestelmä: Värikoodit koon mukaan
- Takaosan uritettu reuna helpottaa tarttumista kädellä käytettäessä
- Käsi- ja konekäyttöön (ei iskunkestävä), kuulalukitusuralla
- Mattakromatusta kromi-vanadiinista

8790 HMA Deep-hylsy, 1/4" vääntöille



| Code | EAN | | mm | mm | mm | mm | |
|-------------|--------|--|------|------|------|------|---|
| 05004500001 | 210258 | | 4,0 | 50,0 | 6,7 | 11,8 | 1 |
| 05004501001 | 210128 | | 5,0 | 50,0 | 8,0 | 11,8 | 1 |
| 05004502001 | 210241 | | 5,5 | 50,0 | 8,6 | 11,8 | 1 |
| 05004503001 | 210265 | | 6,0 | 50,0 | 9,2 | 11,8 | 1 |
| 05004504001 | 210272 | | 7,0 | 50,0 | 10,8 | 11,8 | 1 |
| 05004505001 | 210289 | | 8,0 | 50,0 | 11,8 | 11,0 | 1 |
| 05004506001 | 210296 | | 9,0 | 50,0 | 12,8 | 12,0 | 1 |
| 05004507001 | 210302 | | 10,0 | 50,0 | 14,7 | 12,8 | 1 |
| 05004508001 | 210319 | | 11,0 | 50,0 | 15,8 | 14,0 | 1 |
| 05004509001 | 210326 | | 12,0 | 50,0 | 16,8 | 15,0 | 1 |
| 05004510001 | 210333 | | 13,0 | 50,0 | 17,8 | 16,0 | 1 |
| 05004511001 | 210340 | | 14,0 | 50,0 | 19,8 | 17,0 | 1 |
| 05004512001 | 210357 | | 15,0 | 50,0 | 20,8 | 18,0 | 1 |

Belt A Deep 1 hylsisarja, 1/4" vääntöille

Vanka tekstiilihihna (vyö) tyypilliseen Wera-tyyliin suunnitteluna sekä 9 kpl 1/4" käsi- ja konekäyttöistä hylsyä (ei iskunkestäviä) kompaktisti pakattuna. Helposti kääntyvä hylsyjen kiinnitysmekanismi takaa hylsyjen varman pidon ja helpon irrottamisen.

Sisältää karbiinihaan vyölenkkiin tai laukkuun kiinnitettäväksi. Fleece-taustan ja tarranauhan avulla helppo kiinnittää esimerkiksi seinälle, hyllyyn, korjaamovaunuun tai Wera 2go -työkalukuljetusjärjestelmään.

Weran pitkät 1/4" käsi- ja konekäyttöiset hylsy (ISO 2725 osa 3) käsi- ja konekäyttöön (ei iskunkestäviä) myös syvässä oleville ruuviitännöille ja ulkoneville kierretangoille.

Take it easy -värikoodausjärjestelmä kokojen mukaan – tarvittavan työkalun helppoon ja nopeaan löytämiseen. Helppo tarttua myös öljyisillä käsillä. Kuusikulmainen profiili ja kuulalukitusura. Kuusiokantaruuveille ja -muttereille.

- 9-osainen hylsisarja tukevassa tekstiilivyössä, 1/4"
- Helposti kääntyvä hylsyjen kiinnitysmekanismi takaa työkalujen varman pidon ja helpon irrottamisen
- Pitkät 1/4" hylsyavaimet syvällä oleviin ruuviitännöihin ahtaissa tiloissa ja ulkoneviin kierretankoihin
- Kuusikulmainen profiili mahdollistaa tarkan ja profiilia säästävän ruuvauksen ja suurien voimien siirron
- Take it easy -värikoodausjärjestelmä: Värikoodit koon mukaan

Belt A Deep 1 hylsisarja, 1/4" vääntöille



| Code | EAN | | |
|-------------|--------|---|---|
| 05004525001 | 210371 | | 1 |
| | | 8790 HMA Deep 1x 5,0x50,0; 1x 5,5x50,0; 1x 6,0x50,0; 1x 7,0x50,0; 1x 8,0x50,0; 1x 10,0x50,0; 1x 11,0x50,0; 1x 12,0x50,0; 1x 13,0x50,0 | |
| | | Belt A 0/9 1x 39,0x238,0 | |
| | | Tarranauha 30 1x 30,0x200,0 | |

Magneettilista hylsyille A Deep 1 -hylsytarja, 1/4" vääntöille

Magneettilista hylsyille, 9 pitkää käsi- ja konekäyttöistä hylsyä (ei iskunkestäviä), 1/4". Helposti kääntyvä hylsujen kiinnitysmekanismi takaa hylsujen varman pidon ja helpon irrottamisen.

Weran pitkät 1/4" käsi- ja konekäyttöiset hylsyty (ISO 2725, osa 3) (ei iskunkestäviä) myös syvässä oleville ruuviliitännöille ja ulkoneville kierretangoille.

Take it easy -värikoodausjärjestelmä kokojen mukaan – tarvittavan työkalun helppoon ja nopeaan löytämiseen. Helppo tarttua myös öljyisillä käsillä. Kuusikulmainen profiili ja kuulalukitusura.

Kuusikulmainen profiili mahdollistaa suurten voimien siirron ja kuormittaa mutterin tai ruuvinkannan kulmia vähemmän kuin 12-kulmainen profiili.

Hienohampaaiset räikät tekevät muutenkin pienen palautuskulmansa ansiosta 12-kulmaisesta profiilista tarpeettoman myös ahtaissa tiloissa.

Kuusikulmataruuvuille ja -muttereille. Magneettilista mahdollistaa tilapäisen kiinnityksen metallipintoihin, ja Twist to unlock -toiminnon ansiosta hylsyillä on varma lukitus ja ne on helppo irrottaa.

- 9-osainen hylsytarja magneettilistassa, 1/4"
- Magneettilista, jossa turvallinen hylsyn kiinnitys ja helppo irrotus (Twist to unlock -avaus) – tilapäiseen kiinnitykseen seinään, hyllyyn tai korjaamoavaunuun
- Helposti kääntyvä hylsujen kiinnitysmekanismi takaa työkalujen varman pidon ja helpon irrottamisen
- Pitkät 1/4" hylsyavaimet syvällä oleviin ruuviliitännöihin ahtaissa tiloissa ja ulkoneviin kierretankoihin
- Kuusikulmainen profiili mahdollistaa tarkan ja profiilia säästävän ruuvauksen ja suurien voimien siirron

Magneettilista hylsyille A Deep 1 -hylsytarja, 1/4" vääntöille



| Code | EAN | | |
|-------------|--------|---|---|
| 05005410001 | 223210 | | 1 |
| | |  8790 HMA Deep 1x 5,0x50,0; 1x 5,5x50,0; 1x 6,0x50,0; 1x 7,0x50,0; 1x 8,0x50,0; 1x 10,0x50,0; 1x 11,0x50,0; 1x 12,0x50,0; 1x 13,0x50,0 | |
| | | 9600 1x 30,0x270,0 | |

8767 A TORX® Zyklop-kärkihylsy, 1/4" vääntöille, pitotoiminto



| | EAN | | | | | | | |
|-------------|---------|--|-------|------|------|------|------|---|
| Code | 4013288 | | | mm | mm | mm | mm | |
| 05003390001 | 219602 | | TX 10 | 28,0 | 12,0 | 12,5 | 11,0 | 1 |
| 05003391001 | 219619 | | TX 20 | 28,0 | 12,0 | 12,5 | 11,0 | 1 |
| 05003392001 | 219626 | | TX 25 | 28,0 | 12,0 | 12,5 | 11,0 | 1 |
| 05003393001 | 219633 | | TX 30 | 28,0 | 12,0 | 12,5 | 11,0 | 1 |

8767 A HF TORX® Zyklop-kärkihylsy, 1/4" vääntöille, pitotoiminto

- Kärkihylsy (ei iskunkestävä) käsi- tai konekäyttöön
- Pitotoiminto pitää ruuvit tukevasti kiinni työkalussa
- Take it easy -värikoodausjärjestelmä: Värikoodit koon mukaan
- Takaosan uritettu reuna helpottaa tarttumista kädellä käytettäessä
- Kromi-vanadiini, mattakromattu

8767 A HF TORX® Zyklop-kärkihylsy, 1/4" vääntöille, pitotoiminto



| | EAN | | | | | | | |
|-------------|---------|--|-------|-------|------|------|------|---|
| Code | 4013288 | | | mm | mm | mm | mm | |
| 05003360001 | 186829 | | TX 8 | 28,0 | 12,0 | 12,5 | 11,0 | 1 |
| 05003361001 | 186843 | | TX 9 | 28,0 | 12,0 | 12,5 | 11,0 | 1 |
| 05003362001 | 186836 | | TX 10 | 28,0 | 12,0 | 12,5 | 11,0 | 1 |
| 05003363001 | 186850 | | TX 15 | 28,0 | 12,0 | 12,5 | 11,0 | 1 |
| 05003364001 | 186867 | | TX 20 | 28,0 | 12,0 | 12,5 | 11,0 | 1 |
| 05003365001 | 186874 | | TX 25 | 28,0 | 12,0 | 12,5 | 11,0 | 1 |
| 05003366001 | 186881 | | TX 25 | 100,0 | 12,0 | 12,5 | 83,0 | 1 |
| 05003367001 | 186898 | | TX 27 | 28,0 | 12,0 | 12,5 | 11,0 | 1 |
| 05003368001 | 186904 | | TX 27 | 100,0 | 12,0 | 12,5 | 83,0 | 1 |
| 05003369001 | 186911 | | TX 30 | 28,0 | 12,0 | 12,5 | 11,0 | 1 |
| 05003370001 | 186928 | | TX 30 | 100,0 | 12,0 | 12,5 | 83,0 | 1 |
| 05003371001 | 186935 | | TX 40 | 28,0 | 12,0 | 12,5 | 11,0 | 1 |
| 05003372001 | 186942 | | TX 40 | 100,0 | 12,0 | 12,5 | 83,0 | 1 |

Belt A 3 B TORX® HF Zyklop-kärkihylsysarja TORX®, pitotoiminto, 1/4" vääntiölle

Tyypilliseen Wera-tyyliin muotoiltu vankka tekstiilivyö sekä 9 hylsyä tiiviisti pakattuna. Helposti kääntyvä hylsyjen kiinnitysmekanismi takaa hylsyjen varman pidon ja helpon irrottamisen.

Take it easy -värikoodausjärjestelmä kokojen mukaan – tarvittavan työkalun helppoon ja nopeaan löytämiseen. Sisältää karbiinihaan vyölenkkiin tai laukkuun kiinnitettäväksi. Erityisen lyhyet, kestävät kärkihylsyet, joissa Weran edistyneistä bits-kärkitekniologiaa. Hylsyjen pitotoiminto takaa erityisen mukavan ruuvaamisen ja pienentää ruuvin katoamisriskiä työkalua paikoilleen vietäessä.

Fleece-taustan ja tarranauhan avulla helppo kiinnittää esimerkiksi seinälle, hyllyyn, korjaamovaunuun tai Wera 2go -työkalukuljetusjärjestelmään.

- 9-osainen kärkihylsysarja tukevassa tekstiilivyössä, 1/4"
- Kärkihylsyet, joilla on Weran bits-teknologian edut
- Hylsyet, joissa pitotoiminto ruuveille
- Helposti kääntyvä hylsyjen kiinnitysmekanismi takaa työkalujen varman pidon ja helpon irrottamisen
- Soveltuu kiinnitettäväksi seinään, hyllylle, korjaamovaunuun ja Wera 2go-järjestelmään
- Take it easy -värikoodausjärjestelmä: Värikoodit koon mukaan

Belt A 3 B TORX® HF Zyklop-kärkihylsysarja TORX®, pitotoiminto, 1/4" vääntiölle



| Code | EAN | | |
|-------------|--------|--|---|
| 05003882001 | 190772 | | 1 |
| | | 8767 A HF 1x TX 8x28,0; 1x TX 9x28,0; 1x TX 10x28,0; 1x TX 15x28,0; 1x 3,7x3,7xTX 20x28,0; 1x 4,1x4,1xTX 25x28,0; 1x 4,8x4,8xTX 27x28,0; 1x 5,4x5,4xTX 30x28,0; 1x 6,5x6,5xTX 40x28,0 | |
| | | Belt A 0/9 1x 39,0x238,0 | |
| | | Tarranauha 30 1x 30,0x200,0 | |

8767 A TORX® HF 1 Zyklop-kärkihylsysarja TORX®, 1/4" vääntiölle, pitotoiminto

- Kompakti ja vankka tekstiililaatikko. Kevyt paino, pieni tilavuus
- Kärkihylsyet (ei iskunkestäviä) käsi- tai konekäyttöön
- Pitotoiminto pitää ruuvit tukevasti kiinni työkalussa
- Take it easy -värikoodausjärjestelmä: Värikoodit koon mukaan
- Hylsyn takaosan uritettu reuna helpottaa tarttumista kädellä käytettäessä
- Pitkä malli

8767 A TORX® HF 1 Zyklop-kärkihylsysarja TORX®, 1/4" vääntiölle, pitotoiminto

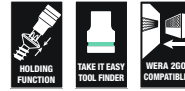

| Code | EAN | | |
|-------------|--------|---|---|
| 05003375001 | 191014 | | 1 |
| | | 8767 A HF 1x TX 25x100,0; 1x TX 27x100,0; 1x TX 30x100,0; 1x TX 40x100,0 | |
| | | Tarranauha 70 1x 50,0x70,0 | |

8740 A HF Zyklop-kärkihylys, 1/4" vääntöille, pitotoiminto, kuusiokoloruuveille

- Kärkihylys (ei iskunkestävä) käsi- tai konekäyttöön
- Pitotoiminto pitää ruuvit tukevasti kiinni työkalussa
- Hex-Plus parantaa kuusiokoloruuvien käyttöikä

8740 A HF Zyklop-kärkihylys, 1/4" vääntöille, pitotoiminto, kuusiokoloruuveille



| Code | EAN | | mm | mm | mm | mm | | |
|-------------|--------|--|-----|-------|-------|------|------|---|
| 05003332001 | 187123 | | 3,0 | | 28,0 | 12,0 | 12,5 | 1 |
| 05003333001 | 187178 | | 4,0 | | 28,0 | 12,0 | 12,5 | 1 |
| 05003334001 | 187185 | | 4,0 | | 100,0 | 12,0 | 12,5 | 1 |
| 05003335001 | 187192 | | 5,0 | | 28,0 | 12,0 | 12,5 | 1 |
| 05003336001 | 187208 | | 5,0 | | 100,0 | 12,0 | 12,5 | 1 |
| 05003337001 | 187215 | | 6,0 | | 28,0 | 12,0 | 12,5 | 1 |
| 05003338001 | 187222 | | 6,0 | | 100,0 | 12,0 | 12,5 | 1 |
| 05003341001 | 189547 | | 7,0 | | 28,0 | 12,0 | 12,5 | 1 |
| 05003342001 | 189554 | | 7,0 | | 100,0 | 12,0 | 12,5 | 1 |
| 05003339001 | 187239 | | 8,0 | | 28,0 | 12,0 | 12,5 | 1 |
| 05003340001 | 187246 | | 8,0 | | 100,0 | 12,0 | 12,5 | 1 |
| 05003383001 | 189868 | | | 1/8" | 28,0 | 12,0 | 12,5 | 1 |
| 05003384001 | 189875 | | | 9/64" | 28,0 | 12,0 | 12,5 | 1 |
| 05003385001 | 189882 | | | 5/32" | 28,0 | 12,0 | 12,5 | 1 |
| 05003386001 | 189899 | | | 3/16" | 28,0 | 12,0 | 12,5 | 1 |
| 05003387001 | 189905 | | | 7/32" | 28,0 | 12,0 | 12,5 | 1 |
| 05003388001 | 189912 | | | 1/4" | 28,0 | 12,0 | 12,5 | 1 |
| 05003389001 | 189844 | | | 5/16" | 28,0 | 12,0 | 12,5 | 1 |

8740 A Zyklop-kärkihylys, 1/4" vääntöille, kuusiokoloruuveille

- Kärkihylys (ei iskunkestävä) käsi- tai konekäyttöön
- Hex-Plus parantaa kuusiokoloruuvien käyttöikä

8740 A Zyklop-kärkihylys, 1/4" vääntöille, kuusiokoloruuveille

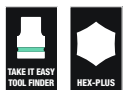

| Code | EAN | | mm | mm | mm | mm | | |
|-------------|--------|--|-----|-------|------|------|------|---|
| 05003330001 | 187154 | | 2,0 | | 28,0 | 12,0 | 12,5 | 1 |
| 05003331001 | 187161 | | 2,5 | | 28,0 | 12,0 | 12,5 | 1 |
| 05003380001 | 189820 | | | 5/64" | 28,0 | 12,0 | 12,5 | 1 |
| 05003381001 | 189837 | | | 3/32" | 28,0 | 12,0 | 12,5 | 1 |
| 05003382001 | 189851 | | | 7/64" | 28,0 | 12,0 | 12,5 | 1 |

Belt A 2 Zyklop-kärkihylysarja kuusiokolo, pitotoiminto, 1/4" vääntöille

Tyypilliseen Wera-tyyliin muotoiltu vankka tekstiilivyö sekä 8 hylsyä tiiviisti pakattuna. Helposti kääntyvä hylsysten kiinnitysmekanismi takaa hylsysten varman pidon ja helpon irrottamisen.

Take it easy -värikoodausjärjestelmä kokojen mukaan – tarvittavan työkalun helppoon ja nopeaan löytämiseen. Sisältää karbiinihaan vyölenkkiin tai laukkuun kiinnitettäväksi. Erityisen lyhyet, kestävät kärkihylyt, joissa Weran edistyneistä bits-kärkiteknoologiaa. Hylsysten pitotoiminto takaa erityisen mukavan ruuvaamisen ja pienentää ruuvien katoamisriskiä työkalua paikoilleen vietäessä. Fleece-taustan ja tarranauhan avulla helppo kiinnittää esimerkiksi seinälle, hyllyyn, korjaamovaunuun tai Wera 2go -työkalukuljetusjärjestelmään.

- 8-osainen kärkihylysarja tukevassa tekstiilivyössä, 1/4"
- Kärkihylyt, joilla on Weran bits-teknologian edut
- Hylsyt, joissa pitotoiminto kuusiokoloruuveille
- Take it easy -värikoodausjärjestelmä: Värikoodit koon mukaan
- Helposti kääntyvä hylsysten kiinnitysmekanismi takaa työkalujen varman pidon ja helpon irrottamisen
- Soveltuu kiinnitettäväksi seinään, hyllylle, korjaamovaunuun ja Wera 2go-järjestelmään

Belt A 2 Zyklop-kärkihylysarja kuusiokolo, pitotoiminto, 1/4" vääntöille



| Code | EAN | | |
|-------------|--------|---------------|--|
| 05003881001 | 190765 | | 1 |
| | | 8740 A | 1x 2,0x28,0; 1x 2,5x28,0 |
| | | 8740 A HF | 1x 3,0x28,0; 1x 4,0x28,0; 1x 5,0x28,0; 1x 6,0x28,0; 1x 7,0x28,0; 1x 8,0x28,0 |
| | | Belt A 0/8 | 1x 39,0x220,0 |
| | | Tarranauha 30 | 1x 30,0x200,0 |

8740 A HF 1 Zyklop-kärkihylsytarja, 1/4" vääntiölle, pitotoiminto, kuusiokoloruuveille

- Kompakti ja vankka tekstiililaatikko. Kevyt paino, pieni tilavuus
- Kärkihylsyt (ei iskunkestäviä) käsi- tai konekäyttöön
- Pitotoiminto pitää ruuvit tukevasti kiinni työkalussa
- Take it easy -värikoodausjärjestelmä: Värikoodit koon mukaan
- Hylsyn takaosan uritettu reuna helpottaa tarttumista kädellä käytettäessä
- Pitkä malli

8740 A HF 1 Zyklop-kärkihylsytarja, 1/4" vääntiölle, pitotoiminto, kuusiokoloruuveille



| Code | EAN | | |
|-------------|--------|---|---|
| 05003345001 | 191007 | | 1 |
| | | 8740 A HF 1x 4,0x100,0; 1x 5,0x100,0; 1x 6,0x100,0; 1x 7,0x100,0; 1x 8,0x100,0 Tarranauha 70 1x 50,0x70,0 | |

8751 A Phillips Zyklop -kärkihylsytarja, 1/4" vääntiölle

- Erittäin lyhyt malli

8751 A Phillips Zyklop -kärkihylsytarja, 1/4" vääntiölle



| Code | EAN | | | | | | |
|-------------|--------|------|------|------|------|------|---|
| 05003350001 | 187253 | PH 1 | 28,0 | 12,0 | 11,0 | 12,5 | 1 |
| 05003351001 | 187260 | PH 2 | 28,0 | 12,0 | 11,0 | 12,5 | 1 |
| 05003352001 | 187277 | PH 3 | 28,0 | 12,0 | 11,0 | 12,5 | 1 |

8755 A Pozidriv Zyklop -kärkihylsytarja, 1/4" vääntiölle

- Erittäin lyhyt malli

8755 A Pozidriv Zyklop -kärkihylsytarja, 1/4" vääntiölle

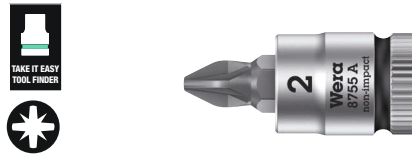

| Code | EAN | | | | | | |
|-------------|--------|------|------|------|------|------|---|
| 05003353001 | 187284 | PZ 1 | 28,0 | 12,0 | 11,0 | 12,5 | 1 |
| 05003354001 | 187291 | PZ 2 | 28,0 | 12,0 | 11,0 | 12,5 | 1 |
| 05003355001 | 187307 | PZ 3 | 28,0 | 12,0 | 11,0 | 12,5 | 1 |

8700 A FL Zyklop-kärkihylsytarja uraruuveille, 1/4" vääntiölle

- Erittäin lyhyt malli

8700 A FL Zyklop-kärkihylsytarja uraruuveille, 1/4" vääntiölle

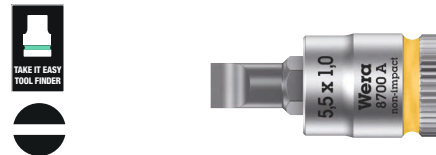

| Code | EAN | | | | | | |
|-------------|--------|-----|-----|------|------|------|------|
| 05003320001 | 187314 | 0,8 | 5,5 | 28,0 | 12,0 | 11,0 | 11,0 |
| 05003321001 | 187321 | 1,0 | 5,5 | 28,0 | 12,0 | 11,0 | 11,0 |
| 05003322001 | 187338 | 1,2 | 6,5 | 28,0 | 12,0 | 11,0 | 11,0 |

8796 LA Zyklop-jatkokappale flexible lock, pyörivä otepinta, pitkä, 1/4"

- 1/4" hylsille, joissa kuulalukitus
- Flexible Lock -järjestelmä joko lisäosan lukitukseen tai nopeaan vaihtamiseen
- Vapaasti pyörivä otepinta ruuvien ja muttereiden salamannopeaan kiristämiseen ja irrottamiseen

8796 LA Zyklop-jatkokappale flexible lock, pyörivä otepinta, pitkä, 1/4"



| Code | EAN | | | | | | |
|-------------|--------|------|-------|--|--|--|---|
| 05003531001 | 121059 | 1/4" | 150,0 | | | | 1 |

8796 SA Zyklop-jatkokappale flexible lock, pyörivä otepinta, lyhyt, 1/4"

- 1/4" hylsyille, joissa kuulalukitus
- Flexible Lock -järjestelmä joko lisäosan lukitukseen tai nopeaan vaihtamiseen
- Vapaasti pyörivä otepinta ruuvien ja muttereiden salamannopeaan kiristämiseen ja irrottamiseen

8796 SA Zyklop-jatkokappale flexible lock, pyörivä otepinta, lyhyt, 1/4"



| Code | EAN | Ø | L | | | | | | |
|-------------|--------|------|------|--|--|--|--|--|---|
| 05003530001 | 121042 | 1/4" | 75,0 | | | | | | 1 |

8794 LA Zyklop-jatkokappale, pyörivä otepinta, pitkä, 1/4"

Wera Zyklop -jatkokappale jossa hyvän otteen takaava vapaasti pyörivä otepinta salamannopeaan ruuvien ja mutterien kiristämiseen ja irrottamiseen. Mattakromatusta kromi-vanadiinista.

8794 LA Zyklop-jatkokappale, pyörivä otepinta, pitkä, 1/4"



| Code | EAN | Ø | L | | | | | | |
|-------------|--------|------|-------|--|--|--|--|--|---|
| 05003526001 | 121073 | 1/4" | 150,0 | | | | | | 1 |

8794 SA Zyklop-jatkokappale, pyörivä otepinta, lyhyt, 1/4"

Wera Zyklop -jatkokappale jossa hyvän otteen takaava vapaasti pyörivä otepinta salamannopeaan ruuvien ja mutterien kiristämiseen ja irrottamiseen. Mattakromatusta kromi-vanadiinista.

8794 SA Zyklop-jatkokappale, pyörivä otepinta, lyhyt, 1/4"



| Code | EAN | Ø | L | | | | | | |
|-------------|--------|------|------|--|--|--|--|--|---|
| 05003525001 | 121066 | 1/4" | 75,0 | | | | | | 1 |

8789 Zyklop-T-kahva, 1/4"

Wera Zyklop T-kahva suurten vääntömomenttien siirtämiseen. 1/4" neliökantaisille hylsyille, joissa kuulalukitus. Liu'utettava vääntö, jonka ansiosta monipuolinen käyttö on mahdollista. Laadukkaasta mattakromatusta kromi-vanadiinista.

8789 Zyklop-T-kahva, 1/4"



| Code | EAN | Ø | L | | | | | | |
|-------------|--------|------|-------|--|--|--|--|--|---|
| 05003524001 | 121493 | 1/4" | 110,0 | | | | | | 3 |

8795 A Zyklop-nivel, 1/4"

Wera Zyklop -nivel 1/4" neliökantaisille hylsytarjoille, joissa kuulalukitus.

8795 A Zyklop-nivel, 1/4"



| Code | EAN | Ø | L | | | | | | |
|-------------|--------|------|------|--|--|--|--|--|---|
| 05003528001 | 121509 | 1/4" | 35,5 | | | | | | 1 |

8784 A1 Zyklop Bits-pidin, 1/4"

- 1/4" Zyklop-jatkokappale pikaistukalla bits-kärkien nopeaan vaihtoon

8784 A1 Zyklop Bits-pidin, 1/4"



| Code | EAN | | | | | | | |
|-------------|--------|------|------|------|--|--|--|---|
| 05003529001 | 121035 | 1/4" | 1/4" | 37,0 | | | | 1 |

8794 Zyklop "Wobble"-jatkokappale, 1/4"

"Wobble"-jatkokappale Wera Zykloille. Hylsyn kallistus 15° kaikkiin suuntiin. Tämä takaa nopean ja tarkan työskentelyn tiukoissa asennuspaikoissa, jonne on vaikea nähdä.

8794 Zyklop "Wobble"-jatkokappale, 1/4"



| Code | EAN | | | | | | | |
|-------------|--------|------|------|--|--|--|--|---|
| 05003527001 | 121080 | 1/4" | 56,0 | | | | | 1 |

Belt A (tekstiilivyö), 9-osainen, tyhjä



| Code | EAN | | | |
|-------------|--------|---------------|---------------|---|
| 05003891001 | 192424 | | | 1 |
| | | Belt A 0/9 | 1x 39,0x238,0 | |
| | | Tarranauha 30 | 1x 30,0x200,0 | |

Belt A (tekstiilivyö), 8-osainen, tyhjä



| Code | EAN | | | |
|-------------|--------|---------------|---------------|---|
| 05003890001 | 192417 | | | 1 |
| | | Belt A 0/8 | 1x 39,0x220,0 | |
| | | Tarranauha 30 | 1x 30,0x200,0 | |

9600 Magneettillista hylsille, 1/4", tyhjä

1 magneettillista hylsille, tyhjä. Jopa 10 hylsille ja/tai kärkihylsille, joissa 1/4" kiinnitys.

Magneettillista mahdollistaa tilapäisen kiinnityksen metallipintoihin, ja Twist to unlock -avaustoiminnon ansiosta siinä on turvallinen hylsyn kiinnitys sekä helppo irrotus.

- Magneettillista, jossa turvallinen hylsyn kiinnitys ja helppo irrotus (Twist to unlock -avaus) – tilapäiseen kiinnitykseen seinään, hyllyyn tai korjaamovaunuun
- Helposti kääntyvä hylsujen kiinnitysmekanismi takaa työkalujen varman pidon ja helpon irrottamisen
- Tyhjä, jopa 10 hylsille, 1/4"

9600 Magneettillista hylsille, 1/4", tyhjä

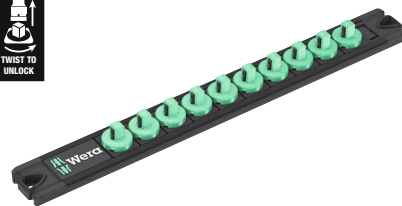

| Code | EAN | | | | | | | |
|-------------|--------|------|-------|--|--|--|--|---|
| 05136420001 | 223326 | 30,0 | 270,0 | | | | | 1 |

Zyklop Speed - Uskomattoman nopea ja uskomattoman monipuolinen

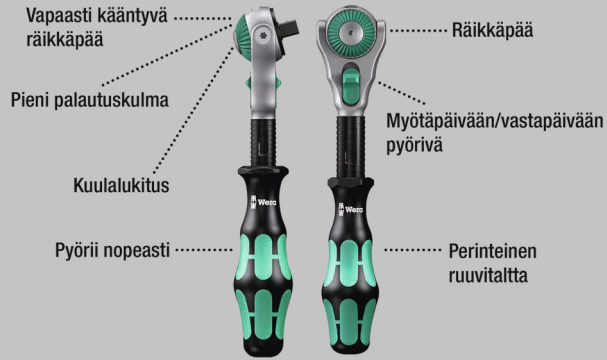

Uskomattoman kompakti setti, jossa on paljon työkaluja pienessä tilassa. Täysin uudenlainen räikkäsarja uusien tekstiililaatikoiden ansiosta. Laatikot ovat vankkoja ja pitkäkestoisia. Säilytettävissä myös pystyasennossa.

Näin työkalut on helppo nähdä niiden ollessa työpajan hyllylle varastoituina. Lisätuna pintojen suojaus tekstiilisen ulkopinnan ansiosta. Alhainen paino ja tilavuus helpottavat mukana kuljettamista. Take it easy -värikoodausjärjestelmä: Värikoodit koon mukaan.

- Vapaasti kääntyvä räikkäpää, jossa viisi kiinteää lukitusasentoa
- Hieno hammastus, 72 hammasta
- Pieni palautuskulma, vain 5 astetta
- Pikapyörityshylsy nopeaan työskentelyyn
- Take it easy -värikoodausjärjestelmä: Värikoodit koon mukaan
- Kompakti ja tukeva tekstiililaatikko, pieni paino ja tilavuus

8100 SB All-in Zyklop Speed -räikkäsarja, 3/8" vääntö

- Helppo räikän irrotus Twist to unlock -järjestelmän ansiosta

8100 SB All-in Zyklop Speed -räikkäsarja, 3/8" vääntö



| Code | EAN | | |
|-------------|-------------------|---|---|
| 05003536001 | 4013288 225573 | | 1 |
| | | 8000 B 1x 3/8"x199,0 | |
| | | 8794 B 1x 3/8"x76,0 | |
| | | 8796 LB 1x 3/8"x200,0 | |
| | | 8790 HMB HF 1x 6,0x29,0; 1x 7,0x29,0; 1x 8,0x29,0; 1x 9,0x29,0; 1x 10,0x29,0; 1x 11,0x29,0; 1x 12,0x29,0; 1x 13,0x29,0; 1x 14,0x29,0; 1x 15,0x29,0; 1x 16,0x29,0; 1x 17,0x29,0; 1x 18,0x29,0; 1x 19,0x29,0 | |
| | | 8767 B HF 1x TX 10x35,0; 1x TX 15x35,0; 1x TX 20x35,0; 1x TX 25x35,0; 1x TX 27x35,0; 1x TX 30x35,0; 1x TX 40x35,0; 1x TX 45x38,5; 1x TX 50x38,5 | |
| | | 8740 B HF 1x 3,0x35,0; 1x 4,0x35,0; 1x 5,0x35,0; 1x 6,0x35,0; 1x 7,0x38,5; 1x 8,0x38,5; 1x 9,0x38,5; 1x 10,0x38,5 | |
| | | Mutterin poistotyökalu 1x 14,0x43,0 | |
| | | Tarranauha 240 1x 50,0x240,0 | |

8100 SB 6 Zyklop Speed -räikkäsarja, 3/8" vääntö, metrinen



| Code | EAN | | |
|-------------|-------------------|--|---|
| 05004046001 | 4013288 173911 | | 1 |
| | | <input type="checkbox"/> 8000 B 1x 3/8"x199,0 | |
| | | <input checked="" type="checkbox"/> 8790 HMB 1x 8,0x29,0; 1x 10,0x29,0; 1x 12,0x29,0; 1x 13,0x29,0; 1x 15,0x29,0; 1x 16,0x30,0; 1x 17,0x30,0; 1x 18,0x30,0; 1x 19,0x30,0 | |
| | | <input checked="" type="checkbox"/> <input type="checkbox"/> 8794 LB 1x 3/8"x200,0 | |
| | | <input checked="" type="checkbox"/> <input type="checkbox"/> 8794 B 1x 3/8"x76,0 | |
| | | <input checked="" type="checkbox"/> <input checked="" type="checkbox"/> 8784 B1 1x 1/4"x3/8"x44,0 | |
| | | <input checked="" type="checkbox"/> 851/4 TZ PH 1x PH 1x50; 1x PH 2x50; 1x PH 3x50 | |
| | | <input checked="" type="checkbox"/> 855/4 TZ PZ 1x PZ 1x50; 1x PZ 2x50; 1x PZ 3x50 | |
| | | <input checked="" type="checkbox"/> 867/4 Z TORX® 1x TX 20x50; 1x TX 25x50; 1x TX 27x50; 1x TX 30x50; 1x TX 40x50 | |
| | | <input type="checkbox"/> 840/4 Z Hex-Plus 1x 4,0x50; 1x 5,0x50; 1x 6,0x50; 1x 8,0x50 | |
| | | <input type="checkbox"/> 800/4 Z 1x 1,0x5,5x50 | |

8100 SB 9 Zyklop Speed -räikkäsarja, 3/8" vääntö, tuumainen



| Code | EAN | | |
|-------------|-------------------|--|---|
| 05004049001 | 4013288 173980 | | 1 |
| | | <input type="checkbox"/> 8000 B 1x 3/8"x199,0 | |
| | | <input checked="" type="checkbox"/> 8790 HMB 1x 1/4"x29,0; 1x 5/16"x29,0; 1x 3/8"x29,0; 1x 7/16"x29,0; 1x 1/2"x29,0; 1x 9/16"x29,0; 1x 5/8"x30,0; 1x 11/16"x30,0; 1x 3/4"x30,0 | |
| | | <input checked="" type="checkbox"/> <input type="checkbox"/> 8794 LB 1x 3/8"x200,0 | |
| | | <input checked="" type="checkbox"/> <input type="checkbox"/> 8794 B 1x 3/8"x76,0 | |
| | | <input checked="" type="checkbox"/> <input checked="" type="checkbox"/> 8784 B1 1x 1/4"x3/8"x44,0 | |
| | | <input checked="" type="checkbox"/> 851/4 TZ PH 1x PH 1x50; 1x PH 2x50; 1x PH 3x50 | |
| | | <input checked="" type="checkbox"/> 855/4 TZ PZ 1x PZ 1x50; 1x PZ 2x50; 1x PZ 3x50 | |
| | | <input checked="" type="checkbox"/> 867/4 Z TORX® 1x TX 20x50; 1x TX 25x50; 1x TX 27x50; 1x TX 30x50; 1x TX 40x50 | |
| | | <input type="checkbox"/> 840/4 Z Hex-Plus 1x 3/16"x50; 1x 7/32"x50; 1x 1/4"x50; 1x 5/16"x50 | |
| | | <input type="checkbox"/> 800/4 Z 1x 1,0x5,5x50 | |

8100 SB 2 Zyklop Speed -räikkäsarja, 3/8" vääntiö, metrinen

- 43-osainen valikoima vankassa metallilaatikossa

8100 SB 2 Zyklop Speed -räikkäsarja, 3/8" vääntiö, metrinen



| Code | EAN | | |
|-------------|-------------------|---|---|
| 05003594001 | 4013288 121141 | | 1 |
| | | <ul style="list-style-type: none"> ○ 8000 B 1x 3/8"x199,0 ● 8790 HMB 1x 6,0x29,0; 1x 7,0x29,0; 1x 8,0x29,0; 1x 9,0x29,0; 1x 10,0x29,0; 1x 11,0x29,0; 1x 12,0x29,0; 1x 13,0x29,0; 1x 14,0x29,0; 1x 15,0x29,0; 1x 16,0x30,0; 1x 17,0x30,0; 1x 18,0x30,0; 1x 19,0x30,0; 1x 20,0x30,0; 1x 21,0x30,0; 1x 22,0x30,0; 1x 24,0x32,0 ○ 8789 B 1x 3/8"x165,0 ● 8794 B 1x 3/8"x76,0 ● 8795 B 1x 3/8"x50,0 ● 8784 B1 1x 1/4"x3/8"x44,0 ● 8796 SB 1x 3/8"x125,0 ● 8796 LB 1x 3/8"x200,0 ⊕ 851/1 Z PH 1x PH 2x25; 1x PH 3x25 ⊕ 855/1 Z PZ 1x PZ 2x25; 1x PZ 3x25 ⊗ 867/1 Z TORX® BO 1x TX 10x25; 1x TX 15x25; 1x TX 20x25; 1x TX 25x25; 1x TX 27x25; 1x TX 30x25; 1x TX 40x25 ○ 840/1 Z Hex-Plus 1x 3,0x25; 1x 4,0x25; 1x 5,0x25; 1x 6,0x25; 1x 8,0x25; 1x 10,0x25 ⊖ 800/1 Z 1x 1,0x5,5x25 | |

8100 SB 4 Zyklop Speed -räikkäsarja, 3/8" vääntiö, tuumainen

- 38-osainen valikoima vankassa metallilaatikossa

8100 SB 4 Zyklop Speed -räikkäsarja, 3/8" vääntiö, tuumainen



| Code | EAN | | |
|-------------|-------------------|---|---|
| 05003596001 | 4013288 121165 | | 1 |
| | | <ul style="list-style-type: none"> ○ 8000 B 1x 3/8"x199,0 ● 8790 HMB 1x 1/4"x29,0; 1x 5/16"x29,0; 1x 11/32"x29,0; 1x 3/8"x29,0; 1x 7/16"x29,0; 1x 1/2"x29,0; 1x 9/16"x29,0; 1x 5/8"x30,0; 1x 11/16"x30,0; 1x 3/4"x30,0; 1x 13/16"x30,0; 1x 7/8"x30,0 ○ 8789 B 1x 3/8"x165,0 ● 8794 B 1x 3/8"x76,0 ● 8795 B 1x 3/8"x50,0 ● 8784 B1 1x 1/4"x3/8"x44,0 ● 8796 SB 1x 3/8"x125,0 ● 8796 LB 1x 3/8"x200,0 ⊕ 851/1 Z PH 1x PH 2x25; 1x PH 3x25 ⊕ 855/1 Z PZ 1x PZ 2x25; 1x PZ 3x25 ⊗ 867/1 Z TORX® BO 1x TX 10x25; 1x TX 15x25; 1x TX 20x25; 1x TX 25x25; 1x TX 27x25; 1x TX 30x25; 1x TX 40x25 ⊖ 800/1 Z 1x 1,0x5,5x25 ○ 840/1 Z Hex-Plus 1x 5/64"x25; 1x 3/32"x25; 1x 1/8"x25; 1x 9/64"x25; 1x 5/32"x25; 1x 3/16"x25; 1x 7/32"x25 | |

Zyklop Speed - Uskomattoman nopea ja uskomattoman monipuolinen

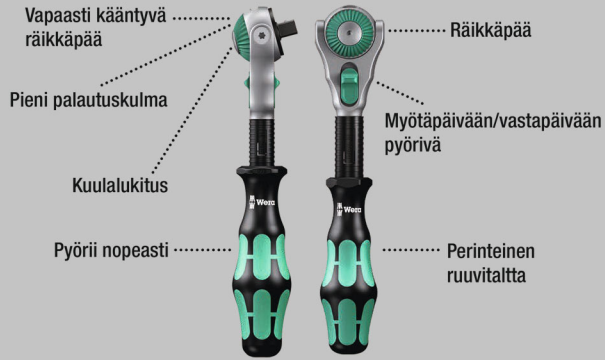

27-osainen $\frac{3}{8}$ " räikkäsetti tavanomaisiin polkupyöräruuvauksiin, kattavat lisävarusteet:

1 Zyklop Speed -räikkä $\frac{3}{8}$ " vääntiöllä, 10 Zyklop-hylsyä, 2 Zyklop-kärkihylsyä, joiden 30 mm pitkä ja erityisen kapea kärki helpottaa pääsyä ahtaisiin paikkoihin.

Take it easy -värikoodausjärjestelmä: värikoodit koon mukaan. 1 Zyklop-jatkokappale (lyhyt) pyörivällä ote-pinnalla, 1 Wobble-jatkokappale, 1 bits-sovitin, 1 sovitin $\frac{3}{8}$ " ulkoneliöstä $\frac{1}{2}$ " ulkoneliöön, 10 bits-kärkeä, sitkeäksi karkaistut, yleiskäyttöön. Uskomattoman kompakti setti, jossa on monia työkaluja pienessä tilassa vankassa ja pitkäkestoisessa tekstiililaatikossa.

Asetettavissa myös pystyasentoon. Näin työkalut on helppo nähdä niiden ollessa työpajan hyllylle varastoituina.

Ylimääräinen suojaus herkille pinnoille tekstiilisen ulkopinnan vuoksi. Pieni paino ja tilavuus helpottavat mukana kuljettamista.

- 27-osainen $\frac{3}{8}$ " räikkäsetti, sisältää hienohampaisen Zyklop Speed -räikän, jossa vapaasti kääntyvä räikkäpää, lukitus napin painalluksella ja suunnanvaihto myötä-/vastapäivään
- Pieni 5°:n palautuskulma ahtaissa paikoissa suoritettaviin töihin
- Hylsy ja bits-kärkjet tavallisimmille katupyörien, maastopyörien ja sähköpyörien ruuviprofiileille
- Lajitelma vankassa ja kevyessä tekstiililaatikossa, helposti kuljettavissa
- Sovittimella $\frac{3}{8}$ " sisäneliöstä $\frac{1}{2}$ " ulkoneliöön polkupyörissä tyypillisesti käytettävien erikoistyökalujen kiinnitykseen

Bicycle Set 7



| Code | EAN | | |
|-------------|-------------------|--|---|
| 05004175001 | 4013288 220608 | | 1 |
| | | 8000 B 1x $\frac{3}{8}$ "x199,0 | |
| | | 8790 HMB 1x 6,0x29,0; 1x 7,0x29,0; 1x 8,0x29,0; 1x 9,0x29,0; 1x 10,0x29,0; 1x 11,0x29,0; 1x 12,0x29,0; 1x 13,0x29,0; 1x 14,0x29,0 | |
| | | 8790 HMB Deep 1x 15,0x64,0 | |
| | | 8740 B 1x 8,0x100,0; 1x 10,0x100,0 | |
| | | 8794 B 1x $\frac{3}{8}$ "x76,0 | |
| | | 8784 B1 1x $\frac{1}{4}$ "x $\frac{3}{8}$ "x44,0 | |
| | | 8794 SB 1x $\frac{3}{8}$ "x125,0 | |
| | | 781 B 1x 781 B/C, $\frac{1}{2}$ "x36,0x $\frac{3}{8}$ " | |
| | | 840/4 Z Hex-Plus 1x 3,0x50; 1x 4,0x50; 1x 5,0x50; 1x 6,0x50 | |
| | | 867/4 Z TORX® 1x TX 10x50; 1x TX 15x50; 1x TX 20x50; 1x TX 25x50; 1x TX 27x50; 1x TX 30x50 | |

8000 B Zyklop Speed -räikkä, jossa $\frac{3}{8}$ " vääntiö

- Yhdessä räikässä viisi räikkätyyppiä
- Vauhtipyörämäinen rakenne ja pyörivä ote-pinta takaavat erittäin nopean työskentelyn
- Vapaasti kääntyvä räikkäpää, hylsulukitus napin painalluksella ja suunnanvaihto myötäpäivään/vastapäivään
- Hieno hammastus, joten palautuskulma on vain 5°
- Voidaan käyttää myös ruuvitaltana

8000 B Zyklop Speed -räikkä, jossa $\frac{3}{8}$ " vääntiö



| Code | EAN | | | | | |
|-------------|-------------------|-----------------|-------|--|--|---|
| 05003550001 | 4013288 121875 | $\frac{3}{8}$ " | 199,0 | | | 1 |

8000 B SB Zyklop Speed -räikkä, jossa 3/8" vääntiö



| Code | | EAN | | |
|-------------|--------|---------|---------------|---|
| 05073261001 | 128041 | 4013288 | 8000 B | 3 |
| | | | 1x 3/8"x199,0 | |

8100 SB 12 Zyklop Comfort räikkäsarja, suunnanvaihtovipu, 3/8" vääntiö, metrinen

16-osainen Zyklop Comfort räikkäsarja kevyessä, tukevassa ja kestävässä tekstiililaatikossa. Zyklop Comfort -räikän kaksikomponenttinen muovipäällyste tekee työskentelystä mukavaa myös kylmällä säällä ja suojaa samalla pintoja vaurioilta.

Zyklop Impaktor -hylsyillä on keskimääräistä pidempi käyttöikä myös äärimmäisen vaativissa töissä.

Take it easy -värikoodausjärjestelmän (värikoodit koon mukaan) ansiosta tarvittavan kokoinen työkalu löytyy nopeasti. Zyklop-jatkokappaleen avulla voidaan käsitellä myös vaikeasti saavutettavissa olevia ruuveja ja muttereita.

8100 SB 12 Zyklop Comfort räikkäsarja, suunnanvaihtovipu, 3/8" vääntiö, metrinen



| Code | | EAN | | |
|-------------|--------|---------|---|---|
| 05005530001 | 227980 | 4013288 | 8010 B | 1 |
| | | | 1x 3/8"x230,0 | |
| | | | 8790 B Impaktor | |
| | | | 1x 8,0x30,0; 1x 10,0x30,0; 1x 11,0x30,0; 1x 12,0x30,0; 1x 13,0x30,0; 1x 14,0x30,0; 1x 15,0x30,0; 1x 16,0x30,0; 1x 17,0x30,0; 1x 18,0x30,0; 1x 19,0x30,0; 1x 21,0x32,0; 1x 22,0x32,0; 1x 24,0x32,0 | |
| | | | 8798 B | |
| | | | 1x 3/8"x152,4 | |

8100 SB 13 Zyklop Comfort räikkäsarja, suunnanvaihtovipu, 3/8" vääntiö, tuumainen

- 11-osainen Zyklop Comfort räikkäsarja; tuumaiset mitat

8100 SB 13 Zyklop Comfort räikkäsarja, suunnanvaihtovipu, 3/8" vääntiö, tuumainen



| Code | EAN | | | | |
|-------------|--------|---|---|--|---|
| 05005531001 | 227973 | | | | 1 |
| | | ☐ | 8010 B 1x 3/8"x230,0 | | |
| | | ● | 8790 B Impaktor 1x 1/4"x30,0; 1x 5/16"x30,0; 1x 3/8"x30,0; 1x 7/16"x30,0; 1x 1/2"x30,0; 1x 9/16"x30,0; 1x 5/8"x30,0; 1x 11/16"x30,0; 1x 3/4"x30,0 | | |
| | | ● | 8798 B 1x 3/8"x152,4 | | |

8010 B Zyklop Comfort -räikkä, jossa suunnanvaihtovipu, 3/8" vääntiöllä

Zyklop Comfort räikkä, jossa suunnanvaihtovipu ja upea Wera-design. Mukava kaksikomponenttinen muovipäällyste. Suojaa herkkiä pintoja. Kapean muotoilun ansiosta työskentely onnistuu myös erittäin ahtaissa paikoissa.

80 hienon hampaan ansiosta palautuskulma on vain 4,5°. Suunnanvaihtovipu tarjoaa kätevän pyörimissuunnan muutoksen. Turvallinen hylsyn lukitustoiminto painikkeella.

8010 B Zyklop Comfort -räikkä, jossa suunnanvaihtovipu, 3/8" vääntiöllä



| Code | EAN | ☐ | mm | | | | | | |
|-------------|--------|------|-------|--|--|--|--|--|---|
| 05005540001 | 227195 | 3/8" | 230,0 | | | | | | 1 |

Zyklop Metal läpipainettavalla neliövääntiöllä



Uskomattoman kompakti setti, jossa on paljon työkaluja pienessä tilassa. Täysin uudenlainen räikkäsarja uusien tekstiililaatikoiden ansiosta. Laatikot ovat vankkoja ja pitkäkestoisia. Säilytettävissä myös pystyasennossa. Näin työkalut on helppo nähdä niiden ollessa työpajan hyllylle varastoituina. Lisäetuna pintojen suojaus tekstiilisen ulkopinnan ansiosta. Alhainen paino ja tilavuus helpottavat mukana kuljettamista. Take it easy -värikoodausjärjestelmä: Värikoodit koon mukaan.

- Erittäin kapea räikkä, jossa pitkä varsi
- Palautuskulma vain 4,7 astetta
- Pehmeä suunnanvaihto läpipainettavan neliövääntiön ansiosta

8100 SB 7 Zyklop Metal -räikkäsarja, läpipainettava neliövääntiö, 3/8" vääntiö, metrinen



| Code | EAN | | |
|-------------|---------|--|--|
| | 4013288 | | |
| 05004047001 | 173867 | | 1 |
| | | | 8003 B 1x 3/8"x222,0 |
| | | | 8790 HMB 1x 8,0x29,0; 1x 10,0x29,0; 1x 12,0x29,0; 1x 13,0x29,0; 1x 15,0x29,0; 1x 16,0x30,0; 1x 17,0x30,0; 1x 18,0x30,0; 1x 19,0x30,0 |
| | | | 8794 LB 1x 3/8"x200,0 |
| | | | 8794 B 1x 3/8"x76,0 |
| | | | 8784 B1 1x 1/4"x3/8"x44,0 |
| | | | 851/1 Z PH 1x PH 1x25; 1x PH 2x25; 1x PH 3x25 |
| | | | 855/1 Z PZ 1x PZ 1x25; 1x PZ 2x25 |
| | | | 867/1 TORX® 1x TX 15x25; 1x TX 20x25; 1x TX 25x25; 1x TX 27x25; 1x TX 30x25; 1x TX 40x25 |
| | | | 840/1 Z Hex-Plus 1x 3,0x25; 1x 4,0x25; 1x 5,0x25; 1x 6,0x25; 1x 8,0x25 |

8100 SB 10 Zyklop Metal -räikkäsarja, läpipainettava neliövääntiö, 3/8" vääntiö, tuumainen



| Code | EAN | | | |
|-------------|-------------------|------------------|---|---|
| 05004050001 | 4013288 173935 | | | 1 |
| | | 8003 B | 1x 3/8"x222,0 | |
| | | 8790 HMB | 1x 1/4"x29,0; 1x 5/16"x29,0; 1x 3/8"x29,0; 1x 7/16"x29,0; 1x 1/2"x29,0; 1x 9/16"x29,0; 1x 5/8"x30,0; 1x 11/16"x30,0; 1x 3/4"x30,0 | |
| | | 8794 LB | 1x 3/8"x200,0 | |
| | | 8794 B | 1x 3/8"x76,0 | |
| | | 8784 B1 | 1x 1/4"x3/8"x44,0 | |
| | | 851/1 Z PH | 1x PH 1x25; 1x PH 2x25; 1x PH 3x25 | |
| | | 855/1 Z PZ | 1x PZ 1x25; 1x PZ 2x25 | |
| | | 867/1 TORX® | 1x TX 15x25; 1x TX 20x25; 1x TX 25x25; 1x TX 27x25; 1x TX 30x25; 1x TX 40x25 | |
| | | 840/1 Z Hex-Plus | 1x 5/32"x25; 1x 3/16"x25; 1x 7/32"x25; 1x 1/4"x25; 1x 5/16"x25 | |

8003 B Zyklop Metal -räikkä läpipainettavalla neliövääntiöllä, 3/8" vääntiö

- Erittäin kapea. Pitkä varsi. Taottu täysmetallinen räikkä kromimolybdeenista.
- Kaksoisräikkäpalojen ansiosta 38 vankasta hampaasta saadaan 76 hienon hampaan jaottelu. 76 hampaan jaottelun ansiosta palautuskulma on ainoastaan 4,7°.
- Pehmeä suunnanvaihto läpipainettavan neliövääntiön ansiosta
- 3/8" hylsille, joissa kuulalukitus

8003 B Zyklop Metal -räikkä läpipainettavalla neliövääntiöllä, 3/8" vääntiö



| Code | EAN | | | | | | | |
|-------------|-------------------|------|-------|----|----|--|--|---|
| 05004033001 | 4013288 174031 | 3/8" | 222,0 | 27 | 29 | | | 3 |

Zyklop Metal suunnanvaihtovivulla



Uskomattoman kompakti setti, jossa on paljon työkaluja pienessä tilassa. Täysin uudenlainen räikkäsarja uusien tekstiililaatikoiden ansiosta. Laatikot ovat vankkoja ja pitkäkestoisia. Säilytettävissä myös pystyasennossa.

Näin työkalut on helppo nähdä niiden ollessa työpajan hyllylle varastoituina. Lisätuna pintojen suojaus tekstiilisen ulkopinnan ansiosta. Alhainen paino ja tilavuus helpottavat mukana kuljettamista. Take it easy -värikoodausjärjestelmä: Värikoodit koon mukaan.

- Kätevä suunnanvaihtovaihtovivun ansiosta
- Erittäin kapea räikkä, jossa pitkä varsi
- Palautuskulma vain 5 astetta
- Kompakti ja tukeva tekstiililaatikko, pieni paino ja tilavuus

8100 SB 8 Zyklop Metal -räikkäsarja, suunnanvaihtovipu, 3/8" vääntiö, metrinen

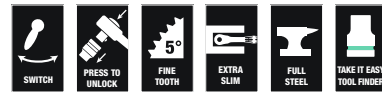

| Code | EAN | | |
|-------------|---------|---|---|
| | 4013288 | | |
| 05004048001 | 173928 | | 1 |
| | | 8004 B 1x 3/8"x222,0 | |
| | | 8790 HMB 1x 8,0x29,0; 1x 10,0x29,0; 1x 12,0x29,0; 1x 13,0x29,0; 1x 15,0x29,0; 1x 16,0x30,0; 1x 17,0x30,0; 1x 18,0x30,0; 1x 19,0x30,0 | |
| | | 8794 LB 1x 3/8"x200,0 | |
| | | 8794 B 1x 3/8"x76,0 | |
| | | 8784 B1 1x 1/4"x3/8"x44,0 | |
| | | 851/1 Z PH 1x PH 1x25; 1x PH 2x25; 1x PH 3x25 | |
| | | 855/1 Z PZ 1x PZ 1x25; 1x PZ 2x25 | |
| | | 867/1 TORX® 1x TX 15x25; 1x TX 20x25; 1x TX 25x25; 1x TX 27x25; 1x TX 30x25; 1x TX 40x25 | |
| | | 840/1 Z Hex-Plus 1x 3,0x25; 1x 4,0x25; 1x 5,0x25; 1x 6,0x25; 1x 8,0x25 | |

8100 SB 11 Zyklop Metal -räikkäsarja, suunnanvaihtovipu, 3/8" vääntiö, tuumainen



| Code | EAN | | | |
|-------------|--------|------------------|---|---|
| 05004051001 | 173959 | | | 1 |
| | | 8004 B | 1x 3/8"x222,0 | |
| | | 8790 HMB | 1x 1/4"x29,0; 1x 5/16"x29,0; 1x 3/8"x29,0; 1x 7/16"x29,0; 1x 1/2"x29,0; 1x 9/16"x29,0; 1x 5/8"x30,0; 1x 11/16"x30,0; 1x 3/4"x30,0 | |
| | | 8794 LB | 1x 3/8"x200,0 | |
| | | 8794 B | 1x 3/8"x76,0 | |
| | | 8784 B1 | 1x 1/4"x3/8"x44,0 | |
| | | 851/1 Z PH | 1x PH 1x25; 1x PH 2x25; 1x PH 3x25 | |
| | | 855/1 Z PZ | 1x PZ 1x25; 1x PZ 2x25 | |
| | | 867/1 TORX® | 1x TX 15x25; 1x TX 20x25; 1x TX 25x25; 1x TX 27x25; 1x TX 30x25; 1x TX 40x25 | |
| | | 840/1 Z Hex-Plus | 1x 5/32"x25; 1x 3/16"x25; 1x 7/32"x25; 1x 1/4"x25; 1x 5/16"x25 | |

8100 SB HF 1 Zyklop Metal -räikkäsarja, suunnanvaihtovipu, pitotoiminto, 3/8" vääntiö, metrinen

- Mutterit, joissa on pitotoiminto ja värimerkintä koon mukaan

8100 SB HF 1 Zyklop Metal -räikkäsarja, suunnanvaihtovipu, pitotoiminto, 3/8" vääntiö, metrinen



| Code | EAN | | | |
|-------------|--------|------------------------|---|---|
| 05003785001 | 195081 | | | 1 |
| | | 8004 B | 1x 3/8"x222,0 | |
| | | 8790 HMB HF | 1x 8,0x29,0; 1x 10,0x29,0; 1x 12,0x29,0; 1x 13,0x29,0; 1x 15,0x29,0; 1x 16,0x29,0; 1x 17,0x29,0; 1x 18,0x29,0; 1x 19,0x29,0 | |
| | | 8794 LB | 1x 3/8"x200,0 | |
| | | 8794 B | 1x 3/8"x76,0 | |
| | | Mutterin poistotyökalu | 1x 14,0x43,0 | |
| | | Tarranauha 240 | 1x 50,0x240,0 | |

Zyklop Metal -räikät Switch, 3/8"

- Kätevä suunnanvaihtovaihtovivun ansiosta
- Erittäin kapea räikkä, jossa pitkä varsi
- Palautuskulma vain 5 astetta
- Varma hylsyn kiinnitys

8004 B Zyklop Metal -räikkä, jossa suunnanvaihtovipu, 3/8" vääntiö



| Code | EAN | | | | | | |
|-------------|--------|------|-------|----|----|--|---|
| 05004034001 | 174048 | 3/8" | 222,0 | 26 | 29 | | 3 |

8790 B Impaktor -hylsy, 3/8" vääntiölle

- Käytettäväksi sähkö- tai paineilmakäyttöisessä iskuvääntimessä, jossa 3/8" vääntiö
- Impaktor-teknologia takaa merkittävästi pidemmän käyttöiän
- Kuusikulmainen profiili mahdollistaa tarkan ja profiilia säästävän ruuvauksen ja suurien voimien siirron
- Take it easy -värikoodausjärjestelmä: Värikoodit koon mukaan
- Poikkaisreikä ja lukitusura konekäyttöisten työkalujen turvatapin ja turvarenkaan kiinnittämiseen

8790 B Impaktor -hylsy, 3/8" vääntiölle



| Code | EAN | mm | mm | mm | mm | mm | mm | mm |
|-------------|--------|------|--------|------|------|------|----|----|
| 05005500001 | 227218 | 8,0 | 30,0 | 14,1 | 19,0 | 1 | | |
| 05005501001 | 227225 | 10,0 | 30,0 | 16,6 | 19,0 | 1 | | |
| 05005502001 | 227232 | 11,0 | 30,0 | 17,8 | 19,0 | 1 | | |
| 05005503001 | 227249 | 12,0 | 30,0 | 18,2 | 19,0 | 1 | | |
| 05005504001 | 227256 | 13,0 | 30,0 | 20,0 | 22,0 | 1 | | |
| 05005505001 | 227263 | 14,0 | 30,0 | 21,0 | 22,0 | 1 | | |
| 05005506001 | 227270 | 15,0 | 30,0 | 22,0 | 22,0 | 1 | | |
| 05005507001 | 227287 | 16,0 | 30,0 | 22,0 | 24,0 | 1 | | |
| 05005508001 | 227294 | 17,0 | 30,0 | 23,0 | 25,0 | 1 | | |
| 05005509001 | 227300 | 18,0 | 30,0 | 23,0 | 26,0 | 1 | | |
| 05005510001 | 227317 | 19,0 | 30,0 | 25,0 | 27,8 | 1 | | |
| 05005511001 | 227324 | 21,0 | 32,0 | 27,0 | 30,0 | 1 | | |
| 05005512001 | 227331 | 22,0 | 32,0 | 28,0 | 32,0 | 1 | | |
| 05005513001 | 227348 | 24,0 | 32,0 | 30,0 | 34,0 | 1 | | |
| 05005514001 | 227362 | | 1/4" | 30,0 | 11,0 | 19,0 | 1 | |
| 05005515001 | 227379 | | 5/16" | 30,0 | 14,1 | 19,0 | 1 | |
| 05005516001 | 227386 | | 3/8" | 30,0 | 16,6 | 19,0 | 1 | |
| 05005517001 | 227393 | | 7/16" | 30,0 | 17,8 | 19,0 | 1 | |
| 05005518001 | 227416 | | 1/2" | 30,0 | 20,0 | 22,0 | 1 | |
| 05005519001 | 227423 | | 9/16" | 30,0 | 21,0 | 22,0 | 1 | |
| 05005520001 | 227430 | | 5/8" | 30,0 | 22,0 | 24,0 | 1 | |
| 05005521001 | 227447 | | 11/16" | 30,0 | 23,0 | 25,0 | 1 | |
| 05005522001 | 227454 | | 3/4" | 30,0 | 25,0 | 28,0 | 1 | |
| 05005523001 | 227461 | | 13/16" | 32,0 | 27,0 | 30,0 | 1 | |
| 05005524001 | 227478 | | 7/8" | 32,0 | 28,0 | 32,0 | 1 | |
| 05005525001 | 227485 | | 15/16" | 32,0 | 30,0 | 34,0 | 1 | |
| 05005526001 | 227492 | | 1" | 32,0 | 32,0 | 36,0 | 1 | |

8790 HMB Zyklop-hylsy, 3/8" vääntiölle

- 3/8" tuuman Zyklop-hylsy
- Käsi- ja konekäyttöön (ei iskunkestävä)
- Takaosan uritettu reuna helpottaa tarttumista kädellä käytettäessä
- Take it easy -värikoodausjärjestelmä: Värikoodit koon mukaan

8790 HMB Zyklop-hylsy, 3/8" vääntiölle



| Code | EAN | mm | mm | mm | mm | mm | mm |
|-------------|--------|------|--------|------|------|------|----|
| 05003551001 | 120311 | 6,0 | 29,0 | 10,5 | 18,0 | 1 | |
| 05003552001 | 120328 | 7,0 | 29,0 | 11,0 | 18,0 | 1 | |
| 05003553001 | 120335 | 8,0 | 29,0 | 12,2 | 18,0 | 1 | |
| 05003554001 | 120342 | 9,0 | 29,0 | 13,5 | 18,0 | 1 | |
| 05003555001 | 120359 | 10,0 | 29,0 | 14,5 | 18,0 | 1 | |
| 05003556001 | 120366 | 11,0 | 29,0 | 16,0 | 18,0 | 1 | |
| 05003557001 | 120373 | 12,0 | 29,0 | 17,0 | 18,0 | 1 | |
| 05003558001 | 120380 | 13,0 | 29,0 | 18,5 | 20,0 | 1 | |
| 05003559001 | 120397 | 14,0 | 29,0 | 19,5 | 22,0 | 1 | |
| 05003560001 | 120403 | 15,0 | 29,0 | 21,0 | 24,0 | 1 | |
| 05003561001 | 120410 | 16,0 | 30,0 | 22,0 | 24,0 | 1 | |
| 05003562001 | 120427 | 17,0 | 30,0 | 23,5 | 24,0 | 1 | |
| 05003563001 | 120434 | 18,0 | 30,0 | 24,5 | 24,0 | 1 | |
| 05003564001 | 120441 | 19,0 | 30,0 | 26,0 | 24,0 | 1 | |
| 05003565001 | 120458 | 20,0 | 30,0 | 28,0 | 25,0 | 1 | |
| 05003566001 | 120465 | 21,0 | 30,0 | 28,0 | 25,0 | 1 | |
| 05003567001 | 120472 | 22,0 | 30,0 | 32,0 | 25,0 | 1 | |
| 05003568001 | 120489 | 24,0 | 32,0 | 32,0 | 25,0 | 1 | |
| 05003569001 | 120496 | | 1/4" | 29,0 | 11,0 | 18,0 | 1 |
| 05003570001 | 120502 | | 5/16" | 29,0 | 12,2 | 18,0 | 1 |
| 05003571001 | 120519 | | 11/32" | 29,0 | 13,5 | 18,0 | 1 |
| 05003572001 | 120526 | | 3/8" | 29,0 | 14,5 | 18,0 | 1 |
| 05003573001 | 120533 | | 7/16" | 29,0 | 16,0 | 18,0 | 1 |
| 05003574001 | 120649 | | 1/2" | 29,0 | 18,5 | 20,0 | 1 |
| 05003575001 | 120557 | | 9/16" | 29,0 | 19,5 | 22,0 | 1 |
| 05003576001 | 120564 | | 5/8" | 30,0 | 22,0 | 24,0 | 1 |
| 05003577001 | 120571 | | 11/16" | 30,0 | 23,0 | 24,0 | 1 |
| 05003578001 | 120588 | | 3/4" | 30,0 | 26,0 | 24,0 | 1 |
| 05003579001 | 120595 | | 13/16" | 30,0 | 28,0 | 25,0 | 1 |
| 05003580001 | 120601 | | 7/8" | 30,0 | 32,0 | 25,0 | 1 |

8790 HMB HF Zyklus-hylsy, 3/8" vääntöille, pitotoiminto

- Hylsy (ei iskunkestävä) käsi- tai konekäyttöön
- Pitotoiminto pitää ruuvit tukevasti kiinni työkalussa
- Take it easy -värikoodausjärjestelmä: Värikoodit koon mukaan
- Kromi-vanadiini, mattakromattu
- Kuululukitusuralla, takaosan uritettu reuna takaa hyvän otteen

8790 HMB HF Zyklus-hylsy, 3/8" vääntöille, pitotoiminto



| Code | EAN | mm | mm | mm | mm | mm | mm | |
|-------------|--------|------|------|------|------|------|----|--|
| 05003740001 | 193919 | 6,0 | 29,0 | 12,7 | 17,5 | 6,5 | 1 | |
| 05003741001 | 193926 | 7,0 | 29,0 | 13,2 | 17,5 | 6,5 | 1 | |
| 05003742001 | 193933 | 8,0 | 29,0 | 14,2 | 17,5 | 6,5 | 1 | |
| 05003743001 | 193940 | 9,0 | 29,0 | 15,7 | 17,5 | 6,5 | 1 | |
| 05003744001 | 193957 | 10,0 | 29,0 | 17,0 | 17,5 | 8,0 | 1 | |
| 05003745001 | 193964 | 11,0 | 29,0 | 18,2 | 17,5 | 9,5 | 1 | |
| 05003746001 | 193971 | 12,0 | 29,0 | 19,0 | 17,5 | 9,5 | 1 | |
| 05003747001 | 193988 | 13,0 | 29,0 | 20,4 | 19,5 | 9,5 | 1 | |
| 05003748001 | 193995 | 14,0 | 29,0 | 21,5 | 21,5 | 12,5 | 1 | |
| 05003749001 | 194008 | 15,0 | 29,0 | 23,5 | 23,5 | 12,5 | 1 | |
| 05003750001 | 194015 | 16,0 | 29,0 | 24,2 | 23,5 | 12,5 | 1 | |
| 05003751001 | 194022 | 17,0 | 29,0 | 26,0 | 23,5 | 12,5 | 1 | |
| 05003752001 | 194039 | 18,0 | 29,0 | 26,5 | 23,5 | 12,5 | 1 | |
| 05003753001 | 194046 | 19,0 | 29,0 | 28,0 | 23,5 | 12,5 | 1 | |

9607 Hylsy magnetilistassa B Impaktor 1

Hylsysarja magneettilistassa. 10 Impaktor-hylsyä käytettäväksi sähkö- tai paineilmakäyttöisessä iskuvääntimessä, jossa 3/8" vääntö. Impaktor-tekniikka takaa merkittävästi paremman käyttöiän myös äärimmäisen vaativissa töissä.

Käytetty kuusiokantaprofiili mahdollistaa suuren tehosiirron sekä profiilin samanaikaisen tarkkuuden ja suojaus.

Take it easy -värikoodausjärjestelmä kokojen mukaan – tarvittavan työkalun helppoon ja nopeaan löytämiseen. Magneettilista mahdollistaa tilapäisen kiinnityksen metallipintoihin, ja Twist to unlock -avaustoiminnon ansiosta siinä on turvallinen hylsyn lukitus ja avaus.

- 10-osainen hylsysarja magneettilistassa, 3/8"
- Magneettilista, jossa turvallinen hylsyn kiinnitys ja helppo irrotus (Twist to unlock -avaus) – tilapäiseen kiinnitykseen seinään, hyllyyn tai korjaamovaunuun
- Helposti kääntyvä hylsujen kiinnitysmekanismi takaa työkalujen varman pidon ja helpon irrottamisen
- Käytettäväksi sähkö- tai paineilmakäyttöisessä iskuvääntimessä, jossa 3/8" vääntö
- Impaktor-tekniologia takaa merkittävästi pidemmän käyttöiän
- Kuusiokulmainen profiili mahdollistaa tarkan ja profiilia säästävän ruuvauksen ja suurien voimien siirron
- Poikittaisreikä ja lukitusura konekäyttöisten työkalujen turvatapin ja turvarenkaan kiinnittämiseen
- Take it easy -värikoodausjärjestelmä: Värikoodit koon mukaan

9607 Hylsy magnetilistassa B Impaktor 1



| Code | EAN | | |
|-------------|--------|--|---|
| 05005451001 | 227546 | | 1 |
| | |  8790 B Impaktor 1x 10,0x30,0; 1x 13,0x30,0; 1x 15,0x30,0; 1x 16,0x30,0; 1x 17,0x30,0; 1x 18,0x30,0; 1x 19,0x30,0; 1x 21,0x32,0; 1x 22,0x32,0; 1x 24,0x32,0 | |
| | | 9603 1x 30,0x340,0 | |

9608 Hylsyet magneettilistassa B Impaktor Imperial 1

- Tuumakoot

9608 Hylsyet magneettilistassa B Impaktor Imperial 1



| | | | | |
|-------------|-------------------|---|---|---|
| | | | | |
| Code | EAN | | | |
| 05005452001 | 4013288 227553 | | | 1 |
| | | ● | 8790 B Impaktor 1x 1/4"x30,0; 1x 5/16"x30,0; 1x 3/8"x30,0; 1x 7/16"x30,0; 1x 1/2"x30,0; 1x 9/16"x30,0; 1x 5/8"x30,0; 1x 11/16"x30,0; 1x 3/4"x30,0 | |
| | | | 9601 1x 30,0x340,0 | |

Belt B 1 Zyklop-hylsysarja, pitotoiminto, 3/8" vääntiölle

Tyypilliseen Wera-tyyliin muotoiltu vankka tekstiilivyö sekä 9 hylsyä ja mutterin irrotustyökalu tiiviisti pakattuna. Helposti kääntyvä hylsyjen kiinnitysmekanismi takaa hylsyjen varman pidon ja helpon irrottamisen.

Take it easy -värikoodausjärjestelmä kokojen mukaan – tarvittavan työkalun helppoon ja nopeaan löytämiseen. Sisältää karbiinihaan vyölenkkiin tai laukkuun kiinnitettäväksi. Hylsyjen pitotoiminto takaa erityisen mukavan ruuvaamisen ja pienentää ruuvien katoamisriskiä työkalua paikalleen vietäessä. Fleece-taustan ja tarranauhan avulla helppo kiinnittää esimerkiksi seinälle, hyllyyn, korjaamovaunuun tai Wera 2go -työkalukuljetusjärjestelmään.

- 10-osainen hylsysarja tukevassa tekstiilivyössä, 1/4"
- Hylsyet, joissa pitotoiminto ruuveille/muttereille
- Helposti kääntyvä hylsyjen kiinnitysmekanismi takaa työkalujen varman pidon ja helpon irrottamisen
- Take it easy -värikoodausjärjestelmä: Värikoodit koon mukaan
- Soveltuu kiinnitettäväksi seinään, hyllylle, korjaamovaunuun ja Wera 2go-järjestelmään

Belt B 1 Zyklop-hylsysarja, pitotoiminto, 3/8" vääntiölle



| | | | | |
|-------------|-------------------|---|---|---|
| | | | | |
| Code | EAN | | | |
| 05003970001 | 4013288 194947 | | | 1 |
| | | ● | 8790 HMB HF 1x 8,0x29,0; 1x 10,0x29,0; 1x 12,0x29,0; 1x 13,0x29,0; 1x 15,0x29,0; 1x 16,0x29,0; 1x 17,0x29,0; 1x 18,0x29,0; 1x 19,0x29,0 | |
| | | | Mutterin poistotyökalu 1x 14,0x43,0 | |
| | | | Belt B 0/9 1x 45,0x310,0 | |
| | | | Tarranauha 30 1x 30,0x200,0 | |

Belt B 4 Zyklop-hylsysarja, 3/8" vääntiölle

- 9-osainen hylsysarja tukevassa tekstiilivyössä, 3/8"
- Käsi- ja konekäyttöön (ei iskunkestävä)
- Helposti kääntyvä hylsyjen kiinnitysmekanismi takaa työkalujen varman pidon ja helpon irrottamisen
- Take it easy -värikoodausjärjestelmä: Värikoodit koon mukaan
- Soveltuu kiinnitettäväksi seinään, hyllylle, korjaamovaunuun ja Wera 2go-järjestelmään

Belt B 4 Zyklop-hylsysarja, 3/8" vääntiölle



| Code | EAN | | |
|-------------|-------------------|--|---|
| 05003973001 | 4013288 194978 | | 1 |
| | | 8790 HMB 1x 8,0x29,0; 1x 10,0x29,0; 1x 12,0x29,0; 1x 13,0x29,0; 1x 15,0x29,0; 1x 16,0x30,0; 1x 17,0x30,0; 1x 18,0x30,0; 1x 19,0x30,0 | |
| | | Belt B 0/9 1x 45,0x310,0 | |
| | | Tarranauha 30 1x 30,0x200,0 | |

Magneettilista hylsyille B 4 Zyklop -hylsysarja, 3/8" vääntiölle

Magneettilista hylsyille, 9 käsi- ja konekäyttöistä hylsyä (ei iskunkestäviä), 3/8". Helposti kääntyvä hylsyjen kiinnitysmekanismi takaa hylsyjen varman pidon ja helpon irrottamisen.

Take it easy -värikoodausjärjestelmä kokojen mukaan – tarvittavan työkalun helppoon ja nopeaan löytämiseen.

Magneettilista mahdollistaa tilapäisen kiinnityksen metallipintoihin, ja Twist to unlock -toiminnon ansiosta hylsyillä on varma lukitus ja ne on helppo irrottaa.

- 9-osainen hylsysarja magneettilistassa, 3/8"
- Magneettilista, jossa turvallinen hylsyn kiinnitys ja helppo irrotus (Twist to unlock -avaus) – tilapäiseen kiinnitykseen seinään, hyllyyn tai korjaamovaunuun
- Helposti kääntyvä hylsyjen kiinnitysmekanismi takaa työkalujen varman pidon ja helpon irrottamisen
- Take it easy -värikoodausjärjestelmä: Värikoodit koon mukaan

Magneettilista hylsyille B 4 Zyklop -hylsysarja, 3/8" vääntiölle



| Code | EAN | | |
|-------------|-------------------|--|---|
| 05005430001 | 4013288 223234 | | 1 |
| | | 8790 HMB 1x 8,0x29,0; 1x 10,0x29,0; 1x 12,0x29,0; 1x 13,0x29,0; 1x 15,0x29,0; 1x 16,0x30,0; 1x 17,0x30,0; 1x 18,0x30,0; 1x 19,0x30,0 | |
| | | 9601 1x 30,0x340,0 | |

Magneettillista hylsille B Imperial 1 Zyklop - hylsisarja, 3/8" vääntiölle, tuumainen

Magneettillista hylsille, 9 käsi- ja konekäyttöistä hylsyä (ei iskunkestäviä), 3/8". Helposti kääntyvä hylsysten kiinnitysmekanismi takaa hylsysten varman pidon ja helpon irrottamisen.

Take it easy -värikoodausjärjestelmä kokojen mukaan – tarvittavan työkalun helppoon ja nopeaan löytämiseen.

Magneettillista mahdollistaa tilapäisen kiinnityksen metallipintoihin, ja Twist to unlock -toiminnon ansiosta hylsillä on varma lukitus ja ne on helppo irrottaa.

- 9-osainen hylsisarja magneettillistassa, 3/8"
- Magneettillista, jossa turvallinen hylsyt kiinnitys ja helppo irrotus (Twist to unlock -avaus) – tilapäiseen kiinnitykseen seinään, hyllyyn tai korjaamovaunuun
- Helposti kääntyvä hylsysten kiinnitysmekanismi takaa työkalujen varman pidon ja helpon irrottamisen
- Take it easy -värikoodausjärjestelmä: Värikoodit koon mukaan

Magneettillista hylsille B Imperial 1 Zyklop - hylsisarja, 3/8" vääntiölle, tuumainen

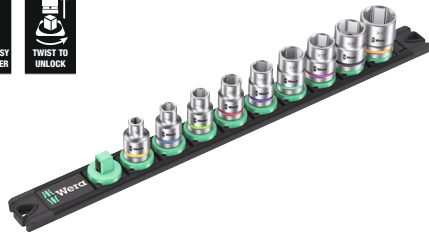

| Code | EAN | | |
|-------------|--------|--|---|
| 05005450001 | 223258 | | 1 |
| | | 8790 HMB 1x 1/4"x29,0; 1x 5/16"x29,0; 1x 11/32"x29,0; 1x 3/8"x29,0; 1x 7/16"x29,0; 1x 1/2"x29,0; 1x 9/16"x29,0; 1x 5/8"x30,0; 1x 3/4"x30,0 | |
| | | 9601 1x 30,0x340,0 | |

8790 HMB Deep-hylsyt, 3/8" vääntiölle

Pitkä 3/8" käsi- ja konekäyttöinen hylsyt (ISO 2725 osa 3), jossa kuulalukitusura; kuusiokantaruuveille ja -muttereille.

Käyttöön käsin- ja koneellisesti (ei iskuvääntimiin) myös syvässä oleville ruuviitännöille ja ulkoneville kierretangoille.

Take it easy -värikoodausjärjestelmä kokojen mukaan – tarvittavan työkalun helppoon ja nopeaan löytämiseen.

Helppo tarttua myös öljyisillä käsillä. Kuusiokantaprofiili.

- Pitkät hylsyt avaimet syvällä ja ahtaissa tiloissa oleviin ruuviitännöihin, joissa voi olla myös ulkonevat kierretangot
- Kuusikulmainen profiili mahdollistaa tarkan ruuvauksen ja korkeiden voimien siirron ja säästää samalla profiilia
- Take it easy -värikoodausjärjestelmä: Värikoodit koon mukaan
- Takaosan uritettu reuna helpottaa tarttumista kädellä käytettäessä
- Käsi- ja konekäyttöön (ei iskunkestävä), kuulalukitusuralla
- Mattakromatusta kromi-vanadiinista

8790 HMB Deep-hylsyt, 3/8" vääntiölle



| Code | EAN | | mm | mm | mm | mm | |
|-------------|--------|--|------|------|------|------|---|
| 05004530001 | 210388 | | 8,0 | 64,0 | 12,2 | 17,0 | 1 |
| 05004531001 | 210395 | | 9,0 | 64,0 | 13,5 | 17,0 | 1 |
| 05004532001 | 210401 | | 10,0 | 64,0 | 14,5 | 17,0 | 1 |
| 05004533001 | 210418 | | 11,0 | 64,0 | 15,7 | 17,0 | 1 |
| 05004534001 | 210425 | | 12,0 | 64,0 | 16,5 | 18,0 | 1 |
| 05004535001 | 210432 | | 13,0 | 64,0 | 19,0 | 17,0 | 1 |
| 05004536001 | 210449 | | 14,0 | 64,0 | 20,0 | 18,0 | 1 |
| 05004537001 | 210456 | | 15,0 | 64,0 | 22,0 | 20,0 | 1 |
| 05004538001 | 210463 | | 16,0 | 64,0 | 22,0 | 20,0 | 1 |
| 05004539001 | 210470 | | 17,0 | 64,0 | 24,0 | 22,0 | 1 |
| 05004540001 | 210487 | | 18,0 | 64,0 | 26,0 | 23,0 | 1 |
| 05004541001 | 210494 | | 19,0 | 64,0 | 26,0 | 23,0 | 1 |
| 05004542001 | 210500 | | 20,0 | 64,0 | 28,0 | 25,0 | 1 |
| 05004543001 | 210517 | | 21,0 | 64,0 | 28,0 | 25,0 | 1 |
| 05004544001 | 210524 | | 22,0 | 64,0 | 30,0 | 26,0 | 1 |

Belt B Deep 1 hylsytarja, 3/8" vääntöille

Vankka tekstiilihihna (vyö) tyypilliseen Wera-tyyliin suunnitteluna sekä 9 kpl 3/8" käsi- ja konekäyttöistä hylsyä (ei iskunkestävä) kompaktisti pakattuna. Helposti kääntyvä hylsyjen kiinnitysmekanismi takaa hylsyjen varman pidon ja helpon irrottamisen. Sisältää karbiinihaan vyölenkkiin tai laukkuun kiinnitettäväksi. Fleece-taustan ja tarranauhan avulla helppo kiinnittää esimerkiksi seinälle, hyllyyn, korjaamovaunuun tai Wera 2go -työkalukuljetusjärjestelmään.

Weran pitkät 3/8" käsi- ja konekäyttöiset hylsyt (ISO 2725 osa 3) käsi- ja konekäyttöön (ei iskunkestäviä) myös syvässä oleville ruuviliitännöille ja ulkoneville kierretangoille.

Take it easy -värikoodausjärjestelmä kokojen mukaan – tarvittavan työkalun helppoon ja nopeaan löytämiseen.

Helppo tarttua myös öljyisillä käsillä. Kuusikulmainen profiili ja kuulalukitusura. Kuusiokantaruuveille ja -muttereille.

- 9-osainen hylsytarja tukevassa tekstiilivyössä, 3/8"
- Helposti kääntyvä hylsyjen kiinnitysmekanismi takaa työkalujen varman pidon ja helpon irrottamisen
- Pitkät 3/8" hylsyavaimet syvällä oleviin ruuviliitännöihin ahtaissa tiloissa ja ulkoneviin kierretankoihin
- Kuusikulmainen profiili mahdollistaa tarkan ja profiilia säästävän ruuvauksen ja suurien voimien siirron
- Take it easy -värikoodausjärjestelmä: Värikoodit koon mukaan

Belt B Deep 1 hylsytarja, 3/8" vääntöille



| Code | EAN | | |
|-------------|--------|--|---|
| 05004545001 | 210555 | | 1 |
| | | ● 8790 HMB Deep 1x 8,0x64,0; 1x 10,0x64,0; 1x 12,0x64,0; 1x 13,0x64,0; 1x 15,0x64,0; 1x 16,0x64,0; 1x 17,0x64,0; 1x 18,0x64,0; 1x 19,0x64,0 | |
| | | Belt B 0/9 1x 45,0x310,0 | |
| | | Tarranauha 30 1x 30,0x200,0 | |

Magneettillista hylsille B Deep 1 -hylsytarja, 3/8" vääntöille

Magneettillista hylsille, 9 pitkää käsi- ja konekäyttöistä hylsyä (ei iskunkestävä), 3/8". Helposti kääntyvä hylsyjen kiinnitysmekanismi takaa hylsyjen varman pidon ja helpon irrottamisen.

Weran pitkät 3/8" käsi- ja konekäyttöiset hylsyt (ISO 2725 osa 3) (ei iskunkestäviä) myös syvässä oleville ruuviliitännöille ja ulkoneville kierretangoille.

Take it easy -värikoodausjärjestelmä kokojen mukaan – tarvittavan työkalun helppoon ja nopeaan löytämiseen. Helppo tarttua myös öljyisillä käsillä.

Kuusikulmainen profiili ja kuulalukitusura. Kuusikulmainen profiili mahdollistaa suurten voimien siirron ja kuormittaa mutterin tai ruuvinkannan kulmia vähemmän kuin 12-kulmainen profiili.

Hienohampaiset räikät tekevät muutenkin pienen palautuskulmansa ansiosta 12-kulmaisesta profiilista tarpeettoman myös ahtaissa tiloissa. Kuusiokantaruuveille ja -muttereille.

Magneettillista mahdollistaa tilapäisen kiinnityksen metallipintoihin, ja Twist to unlock -toiminnon ansiosta hylsyillä on varma lukitus ja ne on helppo irrottaa.

- 9-osainen hylsytarja magneettillistassa, 3/8"
- Magneettillista, jossa turvallinen hylsyn kiinnitys ja helppo irrotus (Twist to unlock -avaus) – tilapäiseen kiinnitykseen seinään, hyllyyn tai korjaamovaunuun
- Helposti kääntyvä hylsyjen kiinnitysmekanismi takaa työkalujen varman pidon ja helpon irrottamisen
- Pitkät 3/8" hylsyavaimet syvällä oleviin ruuviliitännöihin ahtaissa tiloissa ja ulkoneviin kierretankoihin
- Kuusikulmainen profiili mahdollistaa tarkan ja profiilia säästävän ruuvauksen ja suurien voimien siirron

Magneettillista hylsille B Deep 1 -hylsytarja, 3/8" vääntöille



| Code | EAN | | |
|-------------|--------|--|---|
| 05005440001 | 223241 | | 1 |
| | | ● 8790 HMB Deep 1x 8,0x64,0; 1x 10,0x64,0; 1x 12,0x64,0; 1x 13,0x64,0; 1x 15,0x64,0; 1x 16,0x64,0; 1x 17,0x64,0; 1x 18,0x64,0; 1x 19,0x64,0 | |
| | | 9601 1x 30,0x340,0 | |

8767 B HF TORX® Zyklop-kärkihyly, 3/8" vääntiölle, pitotoiminto

- Kärkihyly (ei iskunkestävä) käsi- tai konekäyttöön
- Pitotoiminto pitää ruuvit tukevasti kiinni työkalussa
- Take it easy -värikoodausjärjestelmä: Värikoodit koon mukaan
- Takaosan uritettu reuna helpottaa tarttumista kädellä käytettäessä
- Kromi-vanadiini, mattakromattu

8767 B HF TORX® Zyklop-kärkihyly, 3/8" vääntiölle, pitotoiminto



| Code | EAN | | | | | | |
|-------------|--------|--|-------|-------|------|------|---|
| 05003059001 | 189097 | | TX 10 | 35,0 | 12,0 | 17,5 | 1 |
| 05003060001 | 188830 | | TX 15 | 35,0 | 12,0 | 17,5 | 1 |
| 05003061001 | 188847 | | TX 20 | 35,0 | 12,0 | 17,5 | 1 |
| 05003062001 | 188854 | | TX 25 | 35,0 | 12,0 | 17,5 | 1 |
| 05003063001 | 188861 | | TX 25 | 107,0 | 12,0 | 17,5 | 1 |
| 05003064001 | 188878 | | TX 27 | 35,0 | 12,0 | 17,5 | 1 |
| 05003065001 | 188885 | | TX 27 | 107,0 | 12,0 | 17,5 | 1 |
| 05003066001 | 188892 | | TX 30 | 35,0 | 12,0 | 17,5 | 1 |
| 05003067001 | 188908 | | TX 30 | 107,0 | 12,0 | 17,5 | 1 |
| 05003068001 | 188915 | | TX 40 | 35,0 | 12,0 | 17,5 | 1 |
| 05003069001 | 188922 | | TX 40 | 107,0 | 12,0 | 17,5 | 1 |
| 05003070001 | 188939 | | TX 45 | 38,5 | 12,0 | 17,5 | 1 |
| 05003071001 | 188946 | | TX 45 | 100,0 | 12,0 | 17,5 | 1 |
| 05003072001 | 188953 | | TX 50 | 38,5 | 12,0 | 17,5 | 1 |
| 05003073001 | 188960 | | TX 50 | 100,0 | 12,0 | 17,5 | 1 |

8767 B TORX® Zyklop-kärkihyly 3/8" vääntiölle, erittäin kapea kärki

- Kärkihyly (ei iskunkestävä) käsi- tai konekäyttöön
- Pitotoiminto pitää ruuvit tukevasti kiinni työkalussa
- Take it easy -värikoodausjärjestelmä: Värikoodit koon mukaan
- Takaosan uritettu reuna helpottaa tarttumista kädellä käytettäessä.
- Kromi-vanadiini, mattakromattu

8767 B TORX® Zyklop-kärkihyly 3/8" vääntiölle, erittäin kapea kärki



| Code | EAN | | | | | | |
|-------------|--------|--|-------|-------|------|------|---|
| 05003074001 | 227102 | | TX 25 | 107,0 | 12,0 | 17,5 | 1 |
| 05003075001 | 227119 | | TX 30 | 107,0 | 12,0 | 17,5 | 1 |

Belt B 3 B TORX® HF Zyklop-kärkihylsysarja TORX®, pitotoiminto, 3/8" vääntiölle

Tyypilliseen Wera-tyyliin muotoiltu vankka tekstiilivyö sekä 9 hylsyä tiiviisti pakattuna. Helposti kääntyvä hylsyjen kiinnitysmekanismi takaa hylsyjen varman pidon ja helpon irrottamisen.

Take it easy -värikoodausjärjestelmä kokojen mukaan – tarvittavan työkalun helppoon ja nopeaan löytämiseen. Sisältää karbiinihaan vyölenkkiin tai laukkuun kiinnitettäväksi. Erityisen lyhyet, kestävät kärkihylsyet, joissa Weran edistyneistä bits-kärkitekniologiaa. Hylsyjen pitotoiminto takaa erityisen mukavan ruuvaamisen ja pienentää ruuvien katoamisriskiä työkalua paikoilleen viettäessä. Fleece-taustan ja tarranauhan avulla helppo kiinnittää esimerkiksi seinälle, hyllyyn, korjaamovaunuun tai Wera 2go -työkalulajetusjärjestelmään.

- 9-osainen kärkihylsysarja tukevassa tekstiilivyössä, 3/8"
- Kärkihylsyet, joilla on Weran bits-teknologian edut
- Hylsyet, joissa pitotoiminto ruuveille
- Helposti kääntyvä hylsyjen kiinnitysmekanismi takaa työkalujen varman pidon ja helpon irrottamisen
- Soveltuu kiinnitettäväksi seinään, hyllylle, korjaamovaunuun ja Wera 2go-järjestelmään

Belt B 3 B TORX® HF Zyklop-kärkihylsysarja TORX®, pitotoiminto, 3/8" vääntiölle



| Code | EAN | | |
|-------------|-------------------|---|---|
| 05003972001 | 4013288 194961 | | 1 |
| | | 8767 B HF 1x TX 10x35,0; 1x TX 15x35,0; 1x TX 20x35,0; 1x TX 25x35,0; 1x TX 27x35,0; 1x TX 30x35,0; 1x TX 40x35,0; 1x TX 45x38,5; 1x TX 50x38,5 | |
| | | Belt B 0/9 1x 45,0x310,0 | |
| | | Tarranauha 30 1x 30,0x200,0 | |

8767 B TORX® HF 1 Zyklop-kärkihylsysarja TORX®, 3/8" vääntiölle, pitotoiminto

- Hylsyet, joissa pitotoiminto TORX® ruuveille
- Pitotoiminto pitää ruuvit tukevasti kiinni työkalussa
- Take it easy -värikoodausjärjestelmä: Värikoodit koon mukaan
- Hylsyn takaosan uritettu reuna helpottaa tarttumista kädellä käytettäessä

8767 B TORX® HF 1 Zyklop-kärkihylsysarja TORX®, 3/8" vääntiölle, pitotoiminto



| Code | EAN | | |
|-------------|-------------------|--|---|
| 05003185001 | 4013288 195074 | | 1 |
| | | 8767 B HF 1x TX 25x107,0; 1x TX 27x107,0; 1x TX 30x107,0; 1x TX 40x107,0; 1x TX 45x100,0; 1x TX 50x100,0 | |
| | | Tarranauha 120 1x 50,0x120,0 | |

8740 B HF Zyklop-kärkihyly, 3/8" vääntölle, pitotoiminto, kuusiokoloruuveille

- Kärkihyly (ei iskunkestävä) käsi- tai konekäyttöön
- Pitotoiminto pitää ruuvit tukevasti kiinni työkalussa
- Take it easy -värikoodausjärjestelmä: Värikoodit koon mukaan

8740 B HF Zyklop-kärkihyly, 3/8" vääntölle, pitotoiminto, kuusiokoloruuveille



| Code | EAN | | mm | mm | mm | mm | mm | |
|-------------|--------|--|------|-------|-------|------|------|---|
| 05003030001 | 188557 | | 3,0 | | 35,0 | 12,0 | 17,5 | 1 |
| 05003031001 | 188564 | | 4,0 | | 35,0 | 12,0 | 17,5 | 1 |
| 05003032001 | 188571 | | 4,0 | | 107,0 | 12,0 | 17,5 | 1 |
| 05003033001 | 188649 | | 5,0 | | 35,0 | 12,0 | 17,5 | 1 |
| 05003034001 | 188656 | | 5,0 | | 107,0 | 12,0 | 17,5 | 1 |
| 05003035001 | 188663 | | 6,0 | | 35,0 | 12,0 | 17,5 | 1 |
| 05003036001 | 188731 | | 6,0 | | 107,0 | 12,0 | 17,5 | 1 |
| 05003037001 | 188748 | | 7,0 | | 38,5 | 12,0 | 17,5 | 1 |
| 05003038001 | 188755 | | 7,0 | | 100,0 | 12,0 | 17,5 | 1 |
| 05003039001 | 188779 | | 8,0 | | 38,5 | 12,0 | 17,5 | 1 |
| 05003040001 | 188786 | | 8,0 | | 100,0 | 12,0 | 17,5 | 1 |
| 05003041001 | 188793 | | 9,0 | | 38,5 | 12,0 | 17,5 | 1 |
| 05003042001 | 188809 | | 9,0 | | 100,0 | 12,0 | 17,5 | 1 |
| 05003043001 | 188816 | | 10,0 | | 38,5 | 12,0 | 17,5 | 1 |
| 05003044001 | 188823 | | 10,0 | | 100,0 | 12,0 | 17,5 | 1 |
| 05003080001 | 193407 | | | 1/8" | 35,0 | 12,0 | 17,5 | 1 |
| 05003081001 | 193414 | | | 1/8" | 107,0 | 12,0 | 17,5 | 1 |
| 05003082001 | 193421 | | | 9/64" | 35,0 | 12,0 | 17,5 | 1 |
| 05003083001 | 193438 | | | 5/32" | 35,0 | 12,0 | 17,5 | 1 |
| 05003084001 | 193445 | | | 5/32" | 107,0 | 12,0 | 17,5 | 1 |
| 05003085001 | 193452 | | | 3/16" | 35,0 | 12,0 | 17,5 | 1 |
| 05003086001 | 193551 | | | 3/16" | 107,0 | 12,0 | 17,5 | 1 |
| 05003087001 | 193568 | | | 7/32" | 35,0 | 12,0 | 17,5 | 1 |
| 05003088001 | 193575 | | | 7/32" | 107,0 | 12,0 | 17,5 | 1 |
| 05003089001 | 193612 | | | 1/4" | 35,0 | 12,0 | 17,5 | 1 |
| 05003090001 | 193629 | | | 1/4" | 107,0 | 12,0 | 17,5 | 1 |
| 05003091001 | 193636 | | | 5/16" | 38,5 | 12,0 | 17,5 | 1 |
| 05003092001 | 193643 | | | 5/16" | 100,0 | 12,0 | 17,5 | 1 |
| 05003093001 | 193650 | | | 3/8" | 38,5 | 12,0 | 17,5 | 1 |
| 05003094001 | 193667 | | | 3/8" | 100,0 | 12,0 | 17,5 | 1 |

8740 B Zyklop-kärkihyly 3/8" vääntölle, erittäin kapea kärki

- Kärkihyly (ei iskunkestävä) käsi- tai konekäyttöön
- Pitotoiminto pitää ruuvit tukevasti kiinni työkalussa
- Take it easy -värikoodausjärjestelmä: Värikoodit koon mukaan

8740 B Zyklop-kärkihyly 3/8" vääntölle, erittäin kapea kärki



| Code | EAN | | mm | mm | mm | mm | mm | |
|-------------|--------|--|------|-------|------|------|------|---|
| 05003050001 | 227058 | | 4,0 | 107,0 | 12,0 | 17,5 | 81,5 | 1 |
| 05003051001 | 227065 | | 5,0 | 107,0 | 12,0 | 17,5 | 81,5 | 1 |
| 05003052001 | 227072 | | 6,0 | 107,0 | 12,0 | 17,5 | 81,5 | 1 |
| 05003054001 | 227089 | | 8,0 | 100,0 | 12,0 | 17,5 | 74,5 | 1 |
| 05003056001 | 227096 | | 10,0 | 100,0 | 12,0 | 17,5 | 74,5 | 1 |

Belt B 2 Zyklop-kärkihylysarja kuusiokolo, pitotoiminto, 3/8" vääntiölle

Tyypilliseen Wera-tyyliin muotoiltu vankka tekstiilivyö sekä 8 hylsyä tiiviisti pakattuna. Helposti kääntyvä hylsyjen kiinnitysmekanismi takaa hylsyjen varman pidon ja helpon irrottamisen.

Take it easy -värikoodausjärjestelmä kokojen mukaan – tarvittavan työkalun helppoon ja nopeaan löytämiseen. Sisältää karbiinihaan vyölenkkiin tai laukkuun kiinnitettäväksi. Erityisen lyhyet, kestävät kärkihylyt, joissa Weran edistyneistä bits-kärkitekniologiaa.

Hylsyjen pitotoiminto takaa erityisen mukavan ruuvaamisen ja pienentää ruuvien katoamisriskiä työkalua paikoilleen vietäessä. Fleece-taustan ja tarranauhan avulla helppo kiinnittää esimerkiksi seinälle, hyllyyn, korjaamovaunuun tai Wera 2go -työkalukuljetusjärjestelmään.

- 8-osainen kärkihylysarja tukevassa tekstiilivyössä, 3/8"
- Kärkihylyt, joilla on Weran bits-teknologian edut
- Hylsyt, joissa pitotoiminto ruuveille
- Helposti kääntyvä hylsyjen kiinnitysmekanismi takaa työkalujen varman pidon ja helpon irrottamisen
- Soveltuu kiinnitettäväksi seinään, hyllylle, korjaamovaunuun ja Wera 2go-järjestelmään

Belt B 2 Zyklop-kärkihylysarja kuusiokolo, pitotoiminto, 3/8" vääntiölle



| Code | EAN | | |
|-------------|--------|---|---|
| 05003971001 | 194954 | | 1 |
| | | 8740 B HF 1x 3,0x35,0; 1x 4,0x35,0; 1x 5,0x35,0; 1x 6,0x35,0; 1x 7,0x38,5; 1x 8,0x38,5; 1x 9,0x38,5; 1x 10,0x38,5 | |
| | | Belt B 0/8 1x 45,0x275,0 | |
| | | Tarranauha 30 1x 30,0x200,0 | |

8740 B HF 1 Zyklop-kärkihylysarja, 3/8" vääntiölle, pitotoiminto, kuusiokoloruuveille

- Kompakti ja vankka tekstiililaatikko. Kevyt paino, pieni tilavuus
- Kärkihylyt (ei iskunkestäviä) käsi- tai konekäyttöön
- Pitotoiminto pitää ruuvit tukevasti kiinni työkalussa
- Take it easy -värikoodausjärjestelmä: Värikoodit koon mukaan
- Hylsyn takaosan uritettu reuna helpottaa tarttumista kädellä käytettäessä
- Pitkä malli

8740 B HF 1 Zyklop-kärkihylysarja, 3/8" vääntiölle, pitotoiminto, kuusiokoloruuveille



| Code | EAN | | |
|-------------|--------|---|---|
| 05003180001 | 195050 | | 1 |
| | | 8740 B HF 1x 4,0x107,0; 1x 5,0x107,0; 1x 6,0x107,0; 1x 7,0x100,0; 1x 8,0x100,0; 1x 9,0x100,0; 1x 10,0x100,0 | |
| | | Tarranauha 120 1x 50,0x120,0 | |

8740 B HF Imperial 1 Zyklus-kärkihylsyt, 3/8" vääntöille, pitotoiminto, kuusiokoloruuveille

- Pitkä malli
- Tuumakoot

8740 B HF Imperial 1 Zyklus-kärkihylsyt, 3/8" vääntöille, pitotoiminto, kuusiokoloruuveille



| | | | | |
|-------------|-------------------|--|---|---|
| | | | | |
| | | | | |
| Code | EAN | | | |
| 05003181001 | 4013288 195067 | | | 1 |
| | | | 8740 B HF 1x 1/8"x107,0; 1x 5/32"x107,0; 1x 3/16"x107,0; 1x 7/32"x107,0; 1x 1/4"x107,0; 1x 5/16"x100,0; 1x 3/8"x100,0 | |
| | | | Tarranauha 120 1x 50,0x120,0 | |

Belt B Imperial 1 Zyklus-kärkihylsyt, kuusiokolo, pitotoiminto, 3/8" vääntöille

Tyypilliseen Wera-tyyliin muotoiltu vankka tekstiilivyö sekä 8 hylsyt tiiviisti pakattuna. Helposti kääntyvä hylsyt kiinnitysmekanismi takaa hylsyt varman pidon ja helpon irrottamisen.

Take it easy -värikoodausjärjestelmä kokojen mukaan – tarvittavan työkalun helppoon ja nopeaan löytämiseen. Sisältää karbiinihaan vyölenkkiin tai laukkuun kiinnitettäväksi. Erityisen lyhyet, kestävät kärkihylsyt, joissa Weran edistyneistä bits-kärkiteknoologiaa.

Hylsyt pitotoiminto takaa erityisen mukavan ruuvaamisen ja pienentää ruuvien katoamisriskiä työkalua paikoilleen vietäessä. Fleece-taustan ja tarranauhan avulla helppo kiinnittää esimerkiksi seinälle, hyllyyn, korjaamovaunuun tai Wera 2go -työkalulijetysjärjestelmään.

- 8-osainen kärkihylsyt tukevassa tekstiilivyössä, 3/8"
- Kärkihylsyt, joilla on Wera bits-teknoologian edut
- Hylsyt, joissa pitotoiminto ruuveille
- Helposti kääntyvä hylsyt kiinnitysmekanismi takaa työkalujen varman pidon ja helpon irrottamisen
- Soveltuu kiinnitettäväksi seinään, hyllylle, korjaamovaunuun ja Wera 2go-järjestelmään
- Tuumakoot

Belt B Imperial 1 Zyklus-kärkihylsyt, kuusiokolo, pitotoiminto, 3/8" vääntöille



| | | | | |
|-------------|-------------------|--|--|---|
| | | | | |
| | | | | |
| Code | EAN | | | |
| 05003974001 | 4013288 194985 | | | 1 |
| | | | 8740 B HF 1x 1/8"x35,0; 1x 3/16"x35,0; 1x 5/32"x35,0; 1x 7/32"x35,0; 1x 1/4"x35,0; 1x 5/16"x38,5; 1x 3/8"x38,5 | |
| | | | Belt B 0/8 1x 45,0x275,0 | |
| | | | Tarranauha 30 1x 30,0x200,0 | |

Bicycle Set 8

7-osainen kärkihylsytarja $\frac{3}{8}$ " vääntiölle tavanomaisiin polkupyöräruuvauksiin.

Kärkihylsysten 30 mm pitkä ja erityisen kapea kärki helpottaa pääsyä ahtaisiin paikkoihin. Uritettu reuna helpottaa käsin ruuvaamista estäen poisluiskahtamista.

Take it easy -värikoodausjärjestelmä kokojen mukaan – tarvittavan työkalun helppoon ja nopeaan löytämiseen.

- Pitotoiminnolla varustetut kärkihylsyt yleisimpiä TORX®- ja Hex-ruuveja varten
- Pitotoiminto pitää ruuvit tukevasti kiinni työkalussa
- Take it easy -värikoodausjärjestelmä: Värikoodit koon mukaan
- Hylsyn takaosan uritettu reuna helpottaa tarttumista kädellä käytettäessä
- Vankassa taitettavassa säilytystaskussa, helppo ottaa mukaan

Bicycle Set 8



| Code | | EAN | | | |
|-------------|--|-------------------|---|--|---|
| 05004176001 | | 4013288 220622 | | | 1 |
| | | ⊗ | 8767 B 1x TX 25x107,0; 1x TX 30x107,0 | | |
| | | ⊙ | 8740 B 1x 4,0x107,0; 1x 5,0x107,0; 1x 6,0x107,0; 1x 8,0x100,0; 1x 10,0x100,0 | | |
| | | | Tarranauha 120 1x 50,0x70,0 | | |

8796 LB Zyklop-jatkokappale flexible lock, pyörivä otepinta, pitkä, $\frac{3}{8}$ "

- $\frac{3}{8}$ " hylsille, joissa kuulalukitus
- Flexible Lock -järjestelmä joko lisäosan lukitukseen tai nopeaan vaihtamiseen
- Vapaasti pyörivä otepinta ruuvien ja muttereiden salamannopeaan kiristämiseen ja irrottamiseen

8796 LB Zyklop-jatkokappale flexible lock, pyörivä otepinta, pitkä, $\frac{3}{8}$ "



| Code | | EAN | | | | | | | |
|-------------|--|-------------------|--|-----------------|-------|--|--|--|---|
| 05003592001 | | 4013288 121325 | | $\frac{3}{8}$ " | 200,0 | | | | 1 |

8796 SB Zyklop-jatkokappale flexible lock, pyörivä otepinta, lyhyt, $\frac{3}{8}$ "

- Flexible Lock -järjestelmä joko lisäosan lukitukseen tai nopeaan vaihtamiseen
- $\frac{3}{8}$ " hylsille, joissa kuulalukitus
- Vapaasti pyörivä otepinta ruuvien ja muttereiden salamannopeaan kiristämiseen ja irrottamiseen

8796 SB Zyklop-jatkokappale flexible lock, pyörivä otepinta, lyhyt, $\frac{3}{8}$ "



| Code | | EAN | | | | | | | |
|-------------|--|-------------------|--|-----------------|-------|--|--|--|---|
| 05003591001 | | 4013288 121318 | | $\frac{3}{8}$ " | 125,0 | | | | 1 |

8794 LB Zyklop-jatkokappale, pyörivä otepinta, pitkä, 3/8"
 Wera Zyklop -jatkokappale jossa hyvän otteen takaava vapaasti pyörivä otepinta salamannopeaan ruuvien ja mutterien kiristämiseen ja irrottamiseen. Mattakromatusta kromi-vanadiinista.

8794 LB Zyklop-jatkokappale, pyörivä otepinta, pitkä, 3/8"



| Code | EAN | mm | mm | | | | | |
|-------------|--------|------|-------|--|--|--|--|---|
| 05003583001 | 121288 | 3/8" | 200,0 | | | | | 1 |

8794 SB Zyklop-jatkokappale, pyörivä otepinta, lyhyt, 3/8"
 Wera Zyklop -jatkokappale jossa hyvän otteen takaava vapaasti pyörivä otepinta salamannopeaan ruuvien ja mutterien kiristämiseen ja irrottamiseen. Mattakromatusta kromi-vanadiinista.

8794 SB Zyklop-jatkokappale, pyörivä otepinta, lyhyt, 3/8"



| Code | EAN | mm | mm | | | | | |
|-------------|--------|------|-------|--|--|--|--|---|
| 05003582001 | 121271 | 3/8" | 125,0 | | | | | 1 |

8789 B Zyklop T-kahva, 3/8"
 Wera Zyklop T-kahva suurten vääntömomenttien siirtämiseen. 3/8" neliökantaisille hylsille, joissa kuulalukitus. Liu'utettava vääntö, jonka ansiosta monipuolinen käyttö on mahdollista. Laadukkaasta mattakromatusta kromi-vanadiinista.

8789 B Zyklop T-kahva, 3/8"



| Code | EAN | mm | mm | | | | | |
|-------------|--------|------|-------|--|--|--|--|---|
| 05003581001 | 121516 | 3/8" | 165,0 | | | | | 3 |

8795 B Zyklop-nivel, 3/8"
 Wera Zyklop -nivel 3/8" neliökantaisille hylsille, joissa kuulalukitus.

8795 B Zyklop-nivel, 3/8"



| Code | EAN | mm | mm | | | | | |
|-------------|--------|------|------|--|--|--|--|---|
| 05003585001 | 121523 | 3/8" | 50,0 | | | | | 1 |

8794 B Zyklop "Wobble"-jatkokappale, 3/8"
 "Wobble"-jatkokappale Wera Zyklopille. Hylsyn kallistus 15° kaikkiin suuntiin. Tämä takaa nopean ja tarkan työskentelyn tiukoissa asennuspaikoissa, jonne on vaikea nähdä.

8794 B Zyklop "Wobble"-jatkokappale, 3/8"



| Code | EAN | mm | mm | | | | | |
|-------------|--------|------|------|--|--|--|--|---|
| 05003584001 | 121295 | 3/8" | 76,0 | | | | | 1 |

8784 B1 Zyklop Bits-pidin, 3/8"
 • 3/8" Zyklop-jatkokappale pikaistukalla bits-kärkien nopeaan vaihtoon

8784 B1 Zyklop Bits-pidin, 3/8"



| Code | EAN | mm | mm | | | | | |
|-------------|--------|------|------|------|--|--|--|---|
| 05003590001 | 121301 | 1/4" | 3/8" | 44,0 | | | | 1 |

Belt B (tekstiilivyö), 8-osainen, tyhjä



| Code | EAN | | | |
|-------------|-------------------|---------------------------------------|--|---|
| 05003980001 | 4013288 195005 | | | 1 |
| | | Belt B 0/8 1x 45,0x275,0 | | |
| | | Tarranauha 30 1x 30,0x200,0 | | |

Belt B (tekstiilivyö), 9-osainen, tyhjä



| Code | EAN | | | |
|-------------|-------------------|---------------------------------------|--|---|
| 05003981001 | 4013288 195012 | | | 1 |
| | | Belt B 0/9 1x 45,0x310,0 | | |
| | | Tarranauha 30 1x 30,0x200,0 | | |

9601 Magneettillista hylsille, 3/8", tyhjä

1 magneettillista hylsille, tyhjä. Jopa 10 hylsille ja/tai kärkihylsille, joissa 3/8" kiinnitys.

Magneettillista mahdollistaa tilapäisen kiinnityksen metallipintoihin, ja Twist to unlock -avaustoiminnon ansiosta siinä on turvallinen hylsyn kiinnitys sekä helppo irrotus.

- Magneettillista, jossa turvallinen hylsyn kiinnitys ja helppo irrotus (Twist to unlock -avaus) – tilapäiseen kiinnitykseen seinään, hyllyyn tai korjaamovaunuun
- Helposti kääntyvä hylsujen kiinnitysmekanismi takaa työkalujen varman pidon ja helpon irrottamisen
- Tyhjä, jopa 10 hylsille, 3/8"

9601 Magneettillista hylsille, 3/8", tyhjä

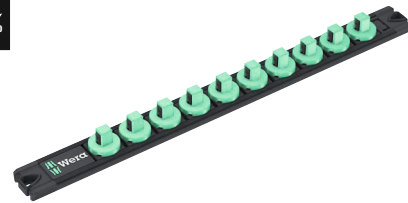
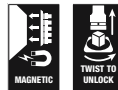

| | EAN | | | | | | | |
|-------------|---------|------|-------|--|--|--|--|---|
| Code | 4013288 | mm | mm | | | | | 1 |
| 05136421001 | 223333 | 30,0 | 340,0 | | | | | |

Zyklop Speed - Uskomattoman nopea ja uskomattoman monipuolinen

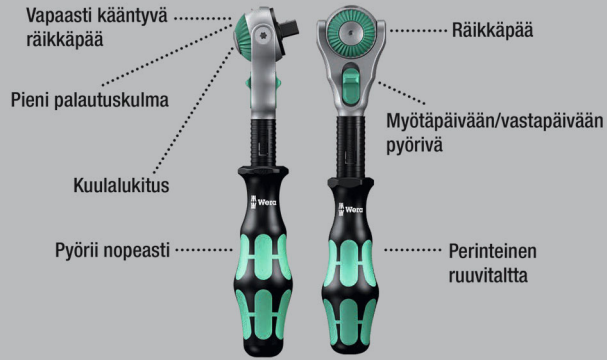

Uskomattoman kompakti setti, jossa on paljon työkaluja pienessä tilassa. Täysin uudenlainen räikkäsarja uusien tekstiililaatikoiden ansiosta. Laatikot ovat vankkoja ja pitkäkestoisia. Säilytettävissä myös pystyasennossa.

Näin työkalut on helppo nähdä niiden ollessa työpajan hyllylle varastoituina. Lisätuna pintojen suojaus tekstiilisen ulkopinnan ansiosta. Alhainen paino ja tilavuus helpottavat mukana kuljettamista. Take it easy -värikoodausjärjestelmä: Värikoodit koon mukaan.

- Vapaasti kääntyvä räikkäpää, jossa viisi kiinteää lukitusasentoa
- Hieno hammastus, 72 hammasta
- Pieni palautuskulma, vain 5 astetta
- Pikapyöriytyshylsy nopeaan työskentelyyn
- Take it easy -värikoodausjärjestelmä: Värikoodit koon mukaan
- Kompakti ja tukeva tekstiililaatikko, pieni paino ja tilavuus

8100 SC 6 Zyklop Speed -räikkäsarja, 1/2" vääntö, metrinen



| Code | EAN | | |
|-------------|-------------------|--|---|
| 05004076001 | 4013288 173874 | | 1 |
| | | 8000 C 1x 1/2"x277,0 | |
| | | 8790 HMC 1x 10,0x37,0; 1x 11,0x37,0; 1x 12,0x37,0; 1x 13,0x37,0; 1x 14,0x37,0; 1x 15,0x37,0; 1x 16,0x37,0; 1x 17,0x37,0; 1x 18,0x37,0; 1x 19,0x37,0 | |
| | | 8794 LC 1x 1/2"x250,0 | |
| | | 8794 C 1x 1/2"x52,0 | |
| | | 8784 C2 1x 9/16"x1/2"x50,0 | |
| | | 851/2 Z PH 1x PH 2x32; 1x PH 3x32 | |
| | | 855/2 Z PZ 1x PZ 2x32; 1x PZ 3x32 | |
| | | 867/2 Z TORX® 1x TX 20x35; 1x TX 25x35; 1x TX 30x35; 1x TX 40x35; 1x TX 45x35; 1x TX 50x35 | |
| | | 840/2 Z 1x 5x30; 1x 6x30; 1x 8x30; 1x 10x30 | |

8100 SC 9 Zyklop Speed -räikkäsarja, 1/2" vääntö, tuumainen



| Code | EAN | | | |
|-------------|--------|--|--|---|
| 05004079001 | 173997 | | | 1 |
| | | <input type="checkbox"/> 8000 C 1x 1/2"x277,0 | | |
| | | <input checked="" type="checkbox"/> 8790 HMC 1x 3/8"x37,0; 1x 7/16"x37,0; 1x 1/2"x37,0; 1x 9/16"x37,0; 1x 19/32"x37,0; 1x 5/8"x37,0; 1x 11/16"x37,0; 1x 3/4"x37,0; 1x 25/32"x37,0; 1x 13/16"x37,0 | | |
| | | <input checked="" type="checkbox"/> <input checked="" type="checkbox"/> 8794 LC 1x 1/2"x250,0 | | |
| | | <input checked="" type="checkbox"/> <input checked="" type="checkbox"/> 8794 C 1x 1/2"x52,0 | | |
| | | <input checked="" type="checkbox"/> <input checked="" type="checkbox"/> 8784 C2 1x 5/16"x1/2"x50,0 | | |
| | | <input checked="" type="checkbox"/> 851/2 Z PH 1x PH 2x32; 1x PH 3x32 | | |
| | | <input checked="" type="checkbox"/> 855/2 Z PZ 1x PZ 2x32; 1x PZ 3x32 | | |
| | | <input checked="" type="checkbox"/> 867/2 Z TORX® 1x TX 20x35; 1x TX 25x35; 1x TX 30x35; 1x TX 40x35; 1x TX 45x35; 1x TX 50x35 | | |
| | | <input checked="" type="checkbox"/> 840/2 Z 1x 7/32"x30; 1x 1/4"x30; 1x 5/16"x30; 1x 3/8"x30 | | |

8100 SC 2 Zyklop Speed -räikkäsarja, 1/2" vääntö, metrinen

- 37-osainen valikoima vankassa metallilaatiksessa

8100 SC 2 Zyklop Speed -räikkäsarja, 1/2" vääntö, metrinen



| Code | EAN | | | |
|-------------|--------|--|--|---|
| 05003645001 | 121189 | | | 1 |
| | | <input type="checkbox"/> 8000 C 1x 1/2"x277,0 | | |
| | | <input checked="" type="checkbox"/> 8790 HMC 1x 10,0x37,0; 1x 11,0x37,0; 1x 12,0x37,0; 1x 13,0x37,0; 1x 14,0x37,0; 1x 15,0x37,0; 1x 16,0x37,0; 1x 17,0x37,0; 1x 18,0x37,0; 1x 19,0x37,0; 1x 20,0x37,0; 1x 21,0x37,0; 1x 22,0x37,0; 1x 24,0x37,0; 1x 27,0x40,0; 1x 30,0x42,0; 1x 32,0x42,0 | | |
| | | <input type="checkbox"/> 8789 C 1x 1/2"x250,0 | | |
| | | <input checked="" type="checkbox"/> <input checked="" type="checkbox"/> 8794 C 1x 1/2"x52,0 | | |
| | | <input checked="" type="checkbox"/> <input checked="" type="checkbox"/> 8795 C 1x 1/2"x69,0 | | |
| | | <input checked="" type="checkbox"/> <input checked="" type="checkbox"/> 8784 C2 1x 5/16"x1/2"x50,0 | | |
| | | <input checked="" type="checkbox"/> <input checked="" type="checkbox"/> 8796 SC 1x 1/2"x125,0 | | |
| | | <input checked="" type="checkbox"/> <input checked="" type="checkbox"/> 8796 LC 1x 1/2"x250,0 | | |
| | | <input checked="" type="checkbox"/> 851/2 Z PH 1x PH 3x32 | | |
| | | <input checked="" type="checkbox"/> 855/2 Z PZ 1x PZ 3x32 | | |
| | | <input checked="" type="checkbox"/> 867/2 Z TORX® 1x TX 20x35; 1x TX 25x35; 1x TX 30x35; 1x TX 40x35; 1x TX 45x35; 1x TX 50x35; 1x TX 55x35 | | |
| | | <input checked="" type="checkbox"/> 840/2 Z 1x 5x30; 1x 6x30; 1x 8x30; 1x 10x30 | | |

8100 SC 4 Zyklop Speed -räikkäsarja, 1/2" vääntiö, tuumainen

- 38-osainen valikoima vankassa metallilaatikkossa

8100 SC 4 Zyklop Speed -räikkäsarja, 1/2" vääntiö, tuumainen



| Code | EAN | | |
|-------------|--------|--|---|
| 05003647001 | 121202 | | 1 |
| | | 8000 C 1x 1/2"x277,0 | |
| | | 8790 HMC 1x 3/8"x37,0; 1x 7/16"x37,0; 1x 1/2"x37,0; 1x 9/16"x37,0; 1x 19/32"x37,0; 1x 5/8"x37,0; 1x 11/16"x37,0; 1x 3/4"x37,0; 1x 25/32"x37,0; 1x 13/16"x37,0; 1x 7/8"x37,0; 1x 15/16"x37,0; 1x 31/32"x37,0; 1x 1"x40,0; 1x 1 1/16"x40,0; 1x 1 1/8"x40,0; 1x 1 3/16"x42,0; 1x 1 1/4"x42,0 | |
| | | 8789 C 1x 1/2"x250,0 | |
| | | 8794 C 1x 1/2"x52,0 | |
| | | 8795 C 1x 1/2"x69,0 | |
| | | 8784 C2 1x 5/16"x1/2"x50,0 | |
| | | 8796 SC 1x 1/2"x125,0 | |
| | | 8796 LC 1x 1/2"x250,0 | |
| | | 851/2 Z PH 1x PH 3x32 | |
| | | 855/2 Z PZ 1x PZ 3x32 | |
| | | 867/2 Z TORX® 1x TX 20x35; 1x TX 25x35; 1x TX 30x35; 1x TX 40x35; 1x TX 45x35; 1x TX 50x35; 1x TX 55x35 | |
| | | 840/2 Z 1x 7/32"x30; 1x 1/4"x30; 1x 5/16"x30; 1x 3/8"x30 | |

8000 C Zyklop Speed -räikkä, jossa 1/2" vääntiö

- Yhdessä räikkässä viisi räikkätyyppiä
- Vauhtipyörämäinen rakenne ja pyörivä otepinta takaavat erittäin nopean työskentelyn
- Vapaasti kääntyvä räikkäpäätä, hylsylvukitus napin painalluksella ja suunnanvaihto myötäpäivään/vastapäivään
- Hieno hammastus, joten palautuskulma on vain 5°
- Voidaan käyttää myös ruuvitaltana

8000 C Zyklop Speed -räikkä, jossa 1/2" vääntiö



| Code | EAN | | | | | | |
|-------------|--------|------|-------|--|--|--|---|
| 05003600001 | 121882 | 1/2" | 277,0 | | | | 1 |

8000 C SB Zyklop Speed -räikkä, jossa 1/2" vääntiö



| Code | EAN | | | |
|-------------|--------|--------|---------------|---|
| 05073262001 | 128058 | 8000 C | 1x 1/2"x277,0 | 3 |

Zyklop Hybrid - Suurempi kokonaispituus parantaa voimansiirtoa.

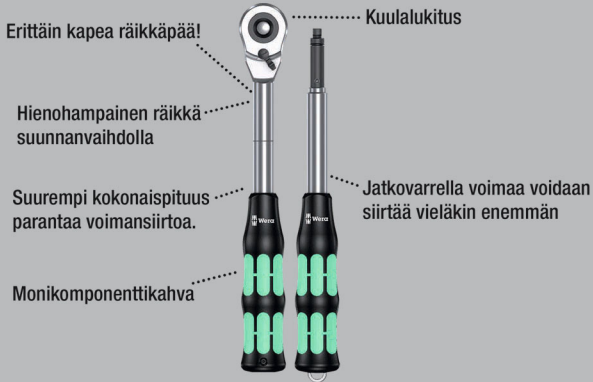

Zyklop Hybrid -räikkäsarja, 1/2" vääntö, metrinen. Mukana Zyklop Hybrid -räikkä, Hybrid-jatkovarsi, jatko-osa ja 10 hylsyä

- Suunnanvaihtovipu tarjoaa kätevän suunnan muuttamisen
- Hieno hammastus, jonka 72 hampaan ansiosta palautuskulma on vain 5°
- Kompakti ja tukeva tekstiililaatikko, pieni paino ja tilavuus
- Mutterit, joissa on pitotoiminto ja värimerkintä koon mukaan
- Helposti kääntyvä hylsyjen kiinnitysmekanismi takaa työkalujen varman pidon ja helpon irrottamisen

8006 SC 1 Zyklop Hybrid -räikkäsarja, 1/2" vääntö, metrinen



| Code | EAN | | | |
|-------------|-------------------|----------------|---|---|
| 05004090001 | 4013288 182159 | | | 1 |
| | | 8006 C | 1x 1/2"x281,0 | |
| | | 8797 C | 1x 271,0 | |
| | | 8794 LC | 1x 1/2"x250,0 | |
| | | 8790 HMC HF | 1x 10,0x37,0; 1x 11,0x37,0; 1x 12,0x37,0; 1x 13,0x37,0; 1x 14,0x37,0; 1x 15,0x37,0; 1x 16,0x37,0; 1x 17,0x37,0; 1x 18,0x37,0; 1x 19,0x37,0 | |
| | | Tarranauha 240 | 1x 50,0x240,0 | |

Zyklop Hybrid Set

Zyklop Hybrid -räikkäsarja, 1/2" vääntö, metrinen. Mukana Zyklop Hybrid -räikkä ja Hybrid-jatkovarsi.

- Zyklop Hybrid -räikkä vakuuttaa suurella kokonaispituudellaan (vipuvarsi) ja kapealla räikkäpäällä
- Hieno hammastus, jonka 72 hampaan ansiosta palautuskulma on vain 5°
- Jatkokappale lukitustapilla

Zyklop Hybrid Set

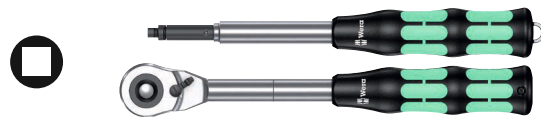

| Code | EAN | | | |
|-------------|-------------------|--------|---------------|---|
| 05004095001 | 4013288 184320 | | | 1 |
| | | 8006 C | 1x 1/2"x281,0 | |
| | | 8797 C | 1x 271,0 | |

8006 C Zyklop Hybrid -räikkä, jossa suunnanvaihtovipu, 1/2" vääntö

Zyklop Hybrid -räikkä suunnanvaihtovivulla, 1/2" vääntö, pieni paino, ergonominen Kraftform-kahva, kapea pää, pitkä varsi ja jatkovarsimahdollisuus.

8006 C Zyklop Hybrid -räikkä, jossa suunnanvaihtovipu, 1/2" vääntö

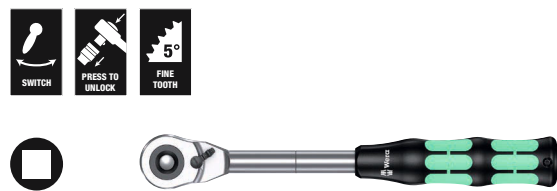

| Code | EAN | | | | | | | |
|-------------|-------------------|------|-------|----|----|--|--|---|
| 05003780001 | 4013288 184214 | 1/2" | 281,0 | 34 | 37 | | | 3 |

8797 C Zyklop Hybrid -jatkovarsi

- Käytettävissä Zyklop Hybrid 8006 C:n kanssa
- Siirrettävän vääntömomentin nostamiseen
- Kraftform-monikomponenttikahva optimaaliseen paine- ja vetokuormitukseen
- Lukitustapilla
- Terä elastiseksi karkaistusta kromimolybdeeniteräksestä

8797 C Zyklop Hybrid -jatkovarsi



| | EAN | ⌀ | ℓ | | | | | | |
|-------------|---------|-------|-------|--|--|--|--|--|---|
| Code | 4013288 | mm | mm | | | | | | |
| 05003781001 | 183200 | 271,0 | 134,0 | | | | | | 1 |

Zyklop Metal läpipainettavalla neliövääntiöllä



Uskomattoman kompakti setti, jossa on paljon työkaluja pienessä tilassa. Täysin uudenlainen räikkäsarja uusien tekstiililaatikoiden ansiosta. Laatikot ovat vankkoja ja pitkäkestoisia. Säilytettävissä myös pystyasennossa. Näin työkalut on helppo nähdä niiden ollessa työpajan hyllylle varastoituina. Lisäetuna pintojen suojaus tekstiilisen ulkopinnan ansiosta.

Alhainen paino ja tilavuus helpottavat mukana kuljettamista. Take it easy -värikoodausjärjestelmä: Värikoodit koon mukaan.

- Erittäin kapea räikkä, jossa pitkä varsi
- Palautuskulma vain 4,7 astetta
- Pehmeä suunnanvaihto läpipainettavan neliövääntiön ansiosta
- Take it easy -värikoodausjärjestelmä

8100 SC 7 Zyklop Metal -räikkäsarja, läpipainettava neliövääntiö, 1/2" vääntiö, metrinen



| Code | EAN | | |
|-------------|--------|---|---|
| 05004077001 | 173942 | | 1 |
| | | 8003 C 1x 1/2"x281,0 | |
| | | 8790 HMC 1x 10,0x37,0; 1x 11,0x37,0; 1x 12,0x37,0; 1x 13,0x37,0; 1x 14,0x37,0; 1x 15,0x37,0; 1x 16,0x37,0; 1x 17,0x37,0; 1x 18,0x37,0; 1x 19,0x37,0 | |
| | | 8794 LC 1x 1/2"x250,0 | |
| | | 8794 C 1x 1/2"x52,0 | |
| | | 8784 C2 1x 9/16"x1/2"x50,0 | |
| | | 851/2 Z PH 1x PH 2x32; 1x PH 3x32 | |
| | | 867/2 Z TORX® 1x TX 20x35; 1x TX 25x35; 1x TX 27x35; 1x TX 30x35; 1x TX 40x35; 1x TX 45x35; 1x TX 50x35; 1x TX 55x35 | |
| | | 840/2 Z 1x 5x30; 1x 6x30; 1x 8x30; 1x 10x30 | |

8100 SC 10 Zyklop Metal -räikkäsarja, läpipainettava neliövääntiö, 1/2" vääntiö, tuumainen



| Code | EAN | | |
|-------------|--------|---|---|
| 05004080001 | 173966 | | 1 |
| | | 8003 C 1x 1/2"x281,0 | |
| | | 8790 HMC 1x 3/8"x37,0; 1x 7/16"x37,0; 1x 1/2"x37,0; 1x 9/16"x37,0; 1x 19/32"x37,0; 1x 5/8"x37,0; 1x 11/16"x37,0; 1x 3/4"x37,0; 1x 25/32"x37,0; 1x 13/16"x37,0 | |
| | | 8794 LC 1x 1/2"x250,0 | |
| | | 8794 C 1x 1/2"x52,0 | |
| | | 8784 C2 1x 5/16"x1/2"x50,0 | |
| | | 851/2 Z PH 1x PH 2x32; 1x PH 3x32 | |
| | | 867/2 Z TORX® 1x TX 20x35; 1x TX 25x35; 1x TX 27x35; 1x TX 30x35; 1x TX 40x35; 1x TX 45x35; 1x TX 50x35; 1x TX 55x35 | |
| | | 840/2 Z 1x 7/32"x30; 1x 1/4"x30; 1x 5/16"x30; 1x 3/8"x30 | |

8003 C Zyklop Metal -räikkä läpipainettavalla neliövääntiöllä, 1/2" vääntiö

- Erittäin kapea. Pitkä varsi. Taottu täysmetallinen räikkä kromimolybdeenista.
- Kaksoisräikkäpalojen ansiosta 38 vankasta hampaasta saadaan 76 hienon hampaan jaottelu. 76 hampaan jaottelun ansiosta palautuskulma on ainoastaan 4,7°.
- Pehmeä suunnanvaihto läpipainettavan neliövääntiön ansiosta
- 1/2" hylsyille, joissa kuulalukitus

8003 C Zyklop Metal -räikkä läpipainettavalla neliövääntiöllä, 1/2" vääntiö



| Code | EAN | | mm | mm | mm | |
|-------------|--------|------|-------|----|----|---|
| 05004063001 | 174055 | 1/2" | 281,0 | 36 | 37 | 3 |

Zyklop Metal suunnanvaihtovivulla



Uskottoman kompakti setti, jossa on paljon työkaluja pienessä tilassa. Täysin uudenlainen räikkäsarja uusien tekstiiliatkojen ansiosta. Laatikot ovat vankkoja ja pitkäkestoisia. Säilytettävissä myös pystyasennossa. Näin työkalut on helppo nähdä niiden ollessa työpajan hyllylle varastoituina. Lisäetuna pintojen suojaus tekstiilisen ulkopinnan ansiosta.

Alhainen paino ja tilavuus helpottavat mukana kuljettamista. Take it easy -värikoodausjärjestelmä: Värikoodit koon mukaan.

- Kätevä suunnanvaihtovaihtovivun ansiosta
- Erittäin kapea räikkä, jossa pitkä varsi
- Palautuskulma vain 5 astetta

8100 SC 8 Zyklop Metal -räikkäsarja, suunnanvaihtovipu, 1/2" vääntiö, metrinen



| Code | EAN | | |
|-------------|--------|---|---|
| 05004078001 | 173881 | | 1 |
| | | 8004 C 1x 1/2"x281,0 | |
| | | 8790 HMC 1x 10,0x37,0; 1x 11,0x37,0; 1x 12,0x37,0; 1x 13,0x37,0; 1x 14,0x37,0; 1x 15,0x37,0; 1x 16,0x37,0; 1x 17,0x37,0; 1x 18,0x37,0; 1x 19,0x37,0 | |
| | | 8794 LC 1x 1/2"x250,0 | |
| | | 8794 C 1x 1/2"x52,0 | |
| | | 8784 C2 1x 5/16"x1/2"x50,0 | |
| | | 851/2 Z PH 1x PH 2x32; 1x PH 3x32 | |
| | | 867/2 Z TORX® 1x TX 20x35; 1x TX 25x35; 1x TX 27x35; 1x TX 30x35; 1x TX 40x35; 1x TX 45x35; 1x TX 50x35; 1x TX 55x35 | |
| | | 840/2 Z 1x 5x30; 1x 6x30; 1x 8x30; 1x 10x30 | |

8100 SC 11 Zyklop Metal -räikkäsarja, suunnanvaihtovipu, 1/2" vääntiö, tuumainen



| Code | EAN | | | |
|-------------|--------|---------------|---|---|
| 05004081001 | 173973 | | | 1 |
| | | 8004 C | 1x 1/2"x281,0 | |
| | | 8790 HMC | 1x 3/8"x37,0; 1x 7/16"x37,0; 1x 1/2"x37,0; 1x 9/16"x37,0; 1x 19/32"x37,0; 1x 5/8"x37,0; 1x 11/16"x37,0; 1x 3/4"x37,0; 1x 25/32"x37,0; 1x 13/16"x37,0 | |
| | | 8794 LC | 1x 1/2"x250,0 | |
| | | 8794 C | 1x 1/2"x52,0 | |
| | | 8784 C2 | 1x 5/16"x1/2"x50,0 | |
| | | 851/2 Z PH | 1x PH 2x32; 1x PH 3x32 | |
| | | 867/2 Z TORX® | 1x TX 20x35; 1x TX 25x35; 1x TX 27x35; 1x TX 30x35; 1x TX 40x35; 1x TX 45x35; 1x TX 50x35; 1x TX 55x35 | |
| | | 840/2 Z | 1x 7/32"x30; 1x 1/4"x30; 1x 5/16"x30; 1x 3/8"x30 | |

8004 C Zyklop Metal -räikkä, jossa suunnanvaihtovipu, 1/2" vääntiö

- Kätevä suunnanvaihtovaihtovivun ansiosta
- Erittäin kapea räikkä, jossa pitkä varsi
- Palautuskulma vain 5 astetta
- Varma hylsyn kiinnitys

8004 C Zyklop Metal -räikkä, jossa suunnanvaihtovipu, 1/2" vääntiö



| Code | EAN | | | | | |
|-------------|--------|------|-------|----|----|---|
| 05004064001 | 174062 | 1/2" | 281,0 | 34 | 37 | 3 |

8790 C Impaktor-hylsy, 1/2" vääntiölle

Impaktor-konehylsyä käytettäväksi sähkö- tai paineilmakäyttöisissä iskuvääntimissä, 12,5 mm = 1/2" kiinnitys.

Impaktor-tekniikka takaa merkittävästi paremman käyttöiän myös äärimmäisen vaativissa töissä.

Take it easy -värikoodausjärjestelmä kokojen mukaan – tarvittavan työkalun helppoon ja nopeaan löytämiseen. Kuusiokulmainen profiili ja reiällinen ura. Kuusiokantaruuveille ja -muttereille.

- Käytettäväksi sähkö- tai paineilmakäyttöisessä iskuvääntimessä, 12,5 mm = 1/2" kiinnitys
- Impaktor-tekniologia takaa merkittävästi pidemmän käyttöiän
- Kuusiokulmainen profiili mahdollistaa tarkan ja profiilia säästävän ruuvauksen ja suurien voimien siirron
- Take it easy -värikoodausjärjestelmä: Värikoodit koon mukaan
- Poikittaisreikä ja lukitusura konekäyttöisten työkalujen turvatapin ja turvarenkaan kiinnittämiseen

8790 C Impaktor-hylsy, 1/2" vääntiölle



| Code | EAN | | | | | | |
|-------------|--------|--|------|------|------|------|---|
| 05004570001 | 210012 | | 13,0 | 38,0 | 21,0 | 24,0 | 1 |
| 05004571001 | 210029 | | 14,0 | 38,0 | 22,0 | 24,0 | 1 |
| 05004572001 | 210036 | | 15,0 | 38,0 | 24,0 | 24,0 | 1 |
| 05004573001 | 210043 | | 16,0 | 38,0 | 24,0 | 24,0 | 1 |
| 05004574001 | 210050 | | 17,0 | 38,0 | 26,0 | 26,0 | 1 |
| 05004575001 | 210067 | | 18,0 | 38,0 | 28,0 | 28,0 | 1 |
| 05004576001 | 210074 | | 19,0 | 38,0 | 28,0 | 28,0 | 1 |
| 05004577001 | 210081 | | 20,0 | 38,0 | 26,0 | 30,0 | 1 |
| 05004578001 | 210098 | | 21,0 | 38,0 | 26,0 | 30,0 | 1 |

Belt C Impaktor 1 hylsytarja, 1/2" vääntöille

Tyypilliseen Wera-tyyliin muotoiltu vankka tekstiilivyö sekä 9 Impaktor-konehylsyä tiiviisti pakattuna. Helposti kääntyvä hylsyjen kiinnitysmekanismi takaa hylsyjen varman pidon ja helpon irrottamisen.

Sisältää karbiinihaan vyölenkkiin tai laukkuun kiinnitettäväksi. Fleece-taustan ja tarranauhan avulla helppo kiinnittää esimerkiksi seinälle, hyllyyn, korjaamovaunuun tai Wera 2go -työkalkuljetusjärjestelmään. Impaktor-hylsyt käytettäväksi sähköisessä tai paineilmakäyttöisessä iskuvääntimessä, 12,5 mm = 1/2" kiinnitys. Impaktor-tekniikka takaa merkittävästi paremman käyttöiän myös äärimmäisen vaativissa töissä.

Take it easy -värikoodausjärjestelmä kokojen mukaan – tarvittavan työkalun helppoon ja nopeaan löytämiseen. Helppo tarttua myös öljyisillä käsillä. Kuusikulmainen profiili ja reällinen ura. Kuusiokantaruuveille ja -muttereille.

- 9-osainen hylsytarja tukevassa tekstiilivyössä, 1/2"
- Helposti kääntyvä hylsyjen kiinnitysmekanismi takaa työkalujen varman pidon ja helpon irrottamisen
- Soveltuu käytettäväksi erityisen hyvin tavallisten iskuruuvinvääntimien kanssa
- Take it easy -värikoodausjärjestelmä: Värikoodit koon mukaan
- Soveltuu kiinnitettäväksi seinään, hyllylle, korjaamovaunuun ja Wera 2go-järjestelmään

Belt C Impaktor 1 hylsytarja, 1/2" vääntöille

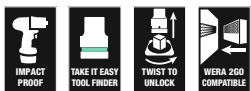

| Code | EAN | | | |
|------------|--------|---|--|---|
| 0500458001 | 210104 | | | 1 |
| | | ● | 8790 C Impaktor 1x 13,0x38,0; 1x 14,0x38,0; 1x 15,0x38,0; 1x 16,0x38,0; 1x 17,0x38,0; 1x 18,0x38,0; 1x 19,0x38,0; 1x 20,0x38,0; 1x 21,0x38,0 | |
| | | | Belt C Impaktor 0/9 1x 71,0x210,0 | |
| | | | Tarranauha 30 1x 30,0x200,0 | |

Magneettillista hylsille C Impaktor 1 -hylsytarja, 1/2" vääntöille

Magneettillista hylsille, 9 Impaktor-hylsyä käytettäväksi sähkö- tai paineilmakäyttöisessä iskuvääntimessä 12,5 mm = 1/2" kiinnitys.

Impaktor-tekniikka takaa merkittävästi paremman käyttöiän myös äärimmäisen vaativissa töissä.

Käytetty kuusiokantaprofiili mahdollistaa suuren tehosiirron sekä profiilin samanaikaisen tarkkuuden ja suojauksen.

Take it easy -värikoodausjärjestelmä kokojen mukaan – tarvittavan työkalun helppoon ja nopeaan löytämiseen.

Magneettillista mahdollistaa tilapäisen kiinnityksen metallipintoihin, ja Twist to unlock -toiminnon ansiosta hylsillä on varma lukitus ja ne on helppo irrottaa.

- 9-osainen hylsytarja magneettillistassa, 1/2"
- Käytettäväksi sähkö- tai paineilmakäyttöisessä iskuvääntimessä, 12,5 mm = 1/2" kiinnitys
- Impaktor-tekniikka takaa merkittävästi pidemmän käyttöiän
- Kuusikulmainen profiili mahdollistaa tarkan ja profiilia säästävän ruuvauksen ja suurien voimien siirron
- Poikittaisreikä ja lukitusura konekäyttöisten työkalujen turvatapin ja turvarenkaan kiinnittämiseen

Magneettillista hylsille C Impaktor 1 -hylsytarja, 1/2" vääntöille



| Code | EAN | | |
|------------|--------|---|--|
| 0500549001 | 223289 | | 1 |
| | | ● | 8790 C Impaktor 1x 13,0x38,0; 1x 14,0x38,0; 1x 15,0x38,0; 1x 16,0x38,0; 1x 17,0x38,0; 1x 18,0x38,0; 1x 19,0x38,0; 1x 20,0x38,0; 1x 21,0x38,0 |
| | | | 9602 1x 30,0x370,0 |

8790 C Impaktor Deep -hylsy, 1/2" vääntöille

Pitkät Impaktor-konehylsyet käytettäväksi sähkö- tai paineilmakäyttöisissä iskuvääntimissä, 12,5 mm = 1/2" kiinnitys.

Käyttöön myös syvässä oleville ruuviliitännöille ja ulkoneville kierretangoille. Impaktor-teknikka takaa merkittävästi paremman käyttöiän myös äärimmäisen vaativissa töissä.

Take it easy -värikoodausjärjestelmä kokojen mukaan – tarvittavan työkalun helppoon ja nopeaan löytämiseen. Kuusikulmainen profiili ja kuulalukitusura.

Kuusikulmainen profiili mahdollistaa suurten voimien siirron ja kuormittaa mutterin tai ruuvinkannan kulmia vähemmän kuin 12-kulmainen profiili. Kuusiokantaruuveille ja -muttereille.

- Vankat Impaktor-konehylsyet erittäin koviin vaatimuksiin; käytettäväksi sähkö- tai paineilmakäyttöisissä iskuvääntimissä, 12,5 mm = 1/2" kiinnitys
- Pitkät hylsyavaimet syvällä ja ahtaissa tiloissa oleviin ruuviliitännöihin, joissa voi olla myös ulkonevat kierretangot
- Poikittaisreikä ja lukitusura konekäyttöisten työkalujen turvatapin ja turvarenkaan kiinnittämiseen

8790 C Impaktor Deep -hylsy, 1/2" vääntöille



| Code | EAN | | mm | mm | mm | mm | |
|-------------|--------|--|------|------|------|------|---|
| 05004830001 | 221926 | | 13,0 | 83,0 | 21,0 | 24,0 | 1 |
| 05004831001 | 221933 | | 14,0 | 83,0 | 22,0 | 24,0 | 1 |
| 05004832001 | 221940 | | 15,0 | 83,0 | 24,0 | 24,0 | 1 |
| 05004833001 | 221957 | | 16,0 | 83,0 | 24,0 | 24,0 | 1 |
| 05004834001 | 221964 | | 17,0 | 83,0 | 26,0 | 26,0 | 1 |
| 05004835001 | 221995 | | 18,0 | 83,0 | 28,0 | 28,0 | 1 |
| 05004836001 | 222008 | | 19,0 | 83,0 | 28,0 | 28,0 | 1 |
| 05004837001 | 222015 | | 21,0 | 83,0 | 30,0 | 27,0 | 1 |
| 05004838001 | 222107 | | 22,0 | 83,0 | 32,0 | 28,0 | 1 |
| 05004839001 | 222114 | | 24,0 | 83,0 | 34,0 | 30,0 | 1 |
| 05004840001 | 222121 | | 27,0 | 83,0 | 38,0 | 33,0 | 1 |

8790 C Impaktor Deep Set 1

Sarja, jossa 11 Impaktor Deep -hylsyavainta käytettäväksi sähkö- tai paineilmakäyttöisissä iskuvääntimissä 12,5 mm = 1/2" vääntö.

Pitkä malli syvällä oleville ruuviliitännöille ja ulkoneville kierretangoille. Impaktor-teknologia takaa merkittävästi pidemmän käyttöiän myös äärimmäisissä vaatimuksissa.

Käytetty kuusiokantaprofiili mahdollistaa suuren tehosiirron sekä profiilin samanaikaisen tarkkuuden ja suojausken.

Take it easy -värikoodausjärjestelmä kokojen mukaan – tarvittavan työkalun helppoon ja nopeaan löytämiseen.

- Pitkät 1/2" hylsyavaimet syvällä oleviin ruuviliitännöihin ahtaissa tiloissa ja ulkoneviin kierretankoihin
- Käytettäväksi sähkö- tai paineilmakäyttöisessä iskuvääntimessä, 12,5 mm = 1/2" kiinnitys
- Impaktor-teknologia takaa merkittävästi pidemmän käyttöiän
- Kuusikulmainen profiili mahdollistaa tarkan ja profiilia säästävän ruuvauksen ja suurien voimien siirron
- Poikittaisreikä ja lukitusura konekäyttöisten työkalujen turvatapin ja turvarenkaan kiinnittämiseen
- Take it easy -värikoodausjärjestelmä: Värikoodit koon mukaan
- Vankassa tekstiililaatikossa

8790 C Impaktor Deep Set 1

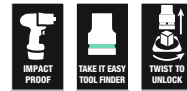

| Code | EAN | | |
|-------------|--------|--|---|
| 05004841001 | 224088 | | 1 |
| | | 8790 C Impaktor Deep 1x 13,0x83,0; 1x 14,0x83,0; 1x 15,0x83,0; 1x 16,0x83,0; 1x 17,0x83,0; 1x 18,0x83,0; 1x 19,0x83,0; 1x 21,0x83,0; 1x 22,0x83,0; 1x 24,0x83,0; 1x 27,0x83,0 | |

8790 HMC Zyklus-hylsy, 1/2" vääntiölle

- 1/2" tuuman Zyklus-hylsy
- Käsi- ja konekäyttöön (ei iskunkestävä)
- Takaosan uritettu reuna helpottaa tarttumista kädellä käytettäessä
- Kuulalukitusuralla
- Take it easy -värikoodausjärjestelmä: Värikoodit koon mukaan

8790 HMC Zyklus-hylsy, 1/2" vääntiölle



| Code | EAN | | mm | mm | mm | mm | |
|-------------|--------|--|---------|------|------|------|---|
| 05003601001 | 120618 | | 10,0 | 37,0 | 15,5 | 24,0 | 1 |
| 05003602001 | 120625 | | 11,0 | 37,0 | 16,5 | 24,0 | 1 |
| 05003603001 | 120656 | | 12,0 | 37,0 | 17,5 | 24,0 | 1 |
| 05003604001 | 120663 | | 13,0 | 37,0 | 19,0 | 24,0 | 1 |
| 05003605001 | 120670 | | 14,0 | 37,0 | 20,0 | 24,0 | 1 |
| 05003606001 | 120687 | | 15,0 | 37,0 | 21,0 | 24,0 | 1 |
| 05003607001 | 120694 | | 16,0 | 37,0 | 22,5 | 24,0 | 1 |
| 05003608001 | 120700 | | 17,0 | 37,0 | 24,0 | 26,0 | 1 |
| 05003609001 | 120717 | | 18,0 | 37,0 | 25,0 | 26,0 | 1 |
| 05003610001 | 120724 | | 19,0 | 37,0 | 26,5 | 26,0 | 1 |
| 05003611001 | 120731 | | 20,0 | 37,0 | 28,0 | 26,0 | 1 |
| 05003612001 | 120748 | | 21,0 | 37,0 | 29,0 | 26,0 | 1 |
| 05003613001 | 120755 | | 22,0 | 37,0 | 30,5 | 26,0 | 1 |
| 05003614001 | 120762 | | 24,0 | 37,0 | 33,0 | 28,0 | 1 |
| 05003615001 | 120779 | | 27,0 | 40,0 | 36,5 | 32,0 | 1 |
| 05003616001 | 120786 | | 30,0 | 42,0 | 40,0 | 34,0 | 1 |
| 05003617001 | 120793 | | 32,0 | 42,0 | 42,0 | 36,0 | 1 |
| 05003618001 | 120809 | | | 37,0 | 15,5 | 24,0 | 1 |
| 05003619001 | 120816 | | 3/8" | 37,0 | 16,5 | 24,0 | 1 |
| 05003620001 | 120823 | | 7/16" | 37,0 | 19,0 | 24,0 | 1 |
| 05003621001 | 120830 | | 1/2" | 37,0 | 20,0 | 24,0 | 1 |
| 05003622001 | 120847 | | 9/16" | 37,0 | 21,0 | 24,0 | 1 |
| 05003623001 | 120854 | | 19/32" | 37,0 | 22,5 | 24,0 | 1 |
| 05003624001 | 120861 | | 5/8" | 37,0 | 25,5 | 26,0 | 1 |
| 05003625001 | 120878 | | 11/16" | 37,0 | 26,5 | 26,0 | 1 |
| 05003626001 | 120885 | | 3/4" | 37,0 | 28,0 | 26,0 | 1 |
| 05003627001 | 120892 | | 25/32" | 37,0 | 29,0 | 26,0 | 1 |
| 05003628001 | 120908 | | 13/16" | 37,0 | 30,5 | 26,0 | 1 |
| 05003629001 | 120915 | | 7/8" | 37,0 | 33,0 | 28,0 | 1 |
| 05003630001 | 120922 | | 15/16" | 37,0 | 33,0 | 28,0 | 1 |
| 05003631001 | 120939 | | 31/32" | 40,0 | 36,5 | 32,0 | 1 |
| 05003632001 | 120946 | | 1" | 40,0 | 36,5 | 32,0 | 1 |
| 05003633001 | 120953 | | 1 1/16" | 40,0 | 40,0 | 34,0 | 1 |
| 05003634001 | 120960 | | 1 1/8" | 42,0 | 40,0 | 34,0 | 1 |
| 05003635001 | 120977 | | 1 3/16" | 42,0 | 42,0 | 36,0 | 1 |
| 05003635001 | 120977 | | 1 1/4" | 42,0 | 42,0 | 36,0 | 1 |

8790 HMC HF Zyklus-hylsy, 1/2" vääntiölle, pitotoiminto

- Hylsy (ei iskunkestävä) käsi- tai konekäyttöön
- Pitotoiminto pitää ruuvit tukevasti kiinni työkalussa
- Take it easy -värikoodausjärjestelmä: Värikoodit koon mukaan
- Kromi-vanadiini, mattakromattu
- Kuulalukitusuralla, takaosan uritettu reuna takaa hyvän otteen

8790 HMC HF Zyklus-hylsy, 1/2" vääntiölle, pitotoiminto



| Code | EAN | | mm | mm | mm | mm | mm | |
|-------------|--------|--|------|------|------|------|------|---|
| 05003730001 | 180957 | | 10,0 | 37,0 | 17,8 | 23,5 | 10,4 | 1 |
| 05003731001 | 180964 | | 11,0 | 37,0 | 18,8 | 23,5 | 10,4 | 1 |
| 05003732001 | 180971 | | 12,0 | 37,0 | 20,4 | 23,5 | 11,4 | 1 |
| 05003733001 | 181022 | | 13,0 | 37,0 | 21,4 | 23,5 | 11,4 | 1 |
| 05003734001 | 181039 | | 14,0 | 37,0 | 22,6 | 23,5 | 11,4 | 1 |
| 05003735001 | 181046 | | 15,0 | 37,0 | 23,6 | 23,5 | 12,0 | 1 |
| 05003736001 | 181053 | | 16,0 | 37,0 | 25,0 | 23,5 | 12,0 | 1 |
| 05003737001 | 181060 | | 17,0 | 37,0 | 26,8 | 23,5 | 12,5 | 1 |
| 05003738001 | 181077 | | 18,0 | 37,0 | 28,0 | 23,5 | 12,5 | 1 |
| 05003739001 | 181084 | | 19,0 | 37,0 | 29,2 | 23,5 | 14,0 | 1 |

Belt C 1 Zyklop-hylsysarja, pitotoiminto, 1/2" vääntiölle

Tyypilliseen Wera-tyyliin muotoiltu vankka tekstiilivyö sekä 6 hylsyä ja mutterin irrotustyökalu tiiviisti pakattuna. Helposti kääntyvä hylsyjen kiinnitysmekanismi takaa hylsyjen varman pidon ja helpon irrottamisen.

Take it easy -värikoodausjärjestelmä kokojen mukaan – tarvittavan työkalun helppoon ja nopeaan löytämiseen. Sisältää karbiinihaan vyölenkkiin tai laukkuun kiinnitettäväksi.

Hylsyjen pitotoiminto takaa erityisen mukavan ruuvaamisen ja pienentää ruuvien katoamisriskiä työkalua paikalleen vietäessä.

Fleece-taustan ja tarranauhan avulla helppo kiinnittää esimerkiksi seinälle, hyllyyn, korjaamovaunuun tai Wera 2go -työkalukuljetusjärjestelmään.

- 7-osainen hylsysarja tukevassa tekstiilivyössä, 1/2"
- Hylsy, joissa pitotoiminto ruuveille/muttereille
- Helposti kääntyvä hylsyjen kiinnitysmekanismi takaa työkalujen varman pidon ja helpon irrottamisen
- Take it easy -värikoodausjärjestelmä: Värikoodit koon mukaan
- Soveltuu kiinnitettäväksi seinään, hyllylle, korjaamovaunuun ja Wera 2go-järjestelmään

Belt C 1 Zyklop-hylsysarja, pitotoiminto, 1/2" vääntiölle



| Code | EAN | | |
|-------------|--------|--|---|
| 05003995001 | 204400 | | 1 |
| | | ● 8790 HMC HF 1x 10,0x37,0; 1x 13,0x37,0; 1x 15,0x37,0; 1x 16,0x37,0; 1x 17,0x37,0; 1x 19,0x37,0 | |
| | | Mutterin poistotyökalu 1x 14,0x43,0 | |
| | | Belt C 0/6 1x 45,0x275,0 | |
| | | Tarranauha 30 1x 30,0x200,0 | |

Magneettista hylsyille C Imperial 1 Zyklop -hylsysarja, 1/2" vääntiölle, tuumainen

Magneettista hylsyille, 9 käsi- ja konekäyttöistä hylsyä (ei iskunkestäviä), 1/2". Helposti kääntyvä hylsyjen kiinnitysmekanismi takaa hylsyjen varman pidon ja helpon irrottamisen.

Take it easy -värikoodausjärjestelmä kokojen mukaan – tarvittavan työkalun helppoon ja nopeaan löytämiseen.

Magneettista mahdollistaa tilapäisen kiinnityksen metallipintoihin, ja Twist to unlock -toiminnon ansiosta hylsyillä on varma lukitus ja ne on helppo irrottaa.

- 9-osainen hylsysarja magneettistassa, 1/2"
- Magneettista, jossa turvallinen hylsyn kiinnitys ja helppo irrotus (Twist to unlock -avaus) – tilapäiseen kiinnitykseen seinään, hyllyyn tai korjaamovaunuun
- Helposti kääntyvä hylsyjen kiinnitysmekanismi takaa työkalujen varman pidon ja helpon irrottamisen
- Take it easy -värikoodausjärjestelmä: Värikoodit koon mukaan

Magneettista hylsyille C Imperial 1 Zyklop -hylsysarja, 1/2" vääntiölle, tuumainen



| Code | EAN | | |
|-------------|--------|--|---|
| 05005480001 | 223296 | ● 8790 HMC 1x 3/8"x37,0; 1x 7/16"x37,0; 1x 1/2"x37,0; 1x 9/16"x37,0; 1x 5/8"x37,0; 1x 11/16"x37,0; 1x 3/4"x37,0; 1x 7/8"x37,0; 1x 1"x40,0 | 1 |
| | | 9602 1x 30,0x370,0 | |

8790 HMC HF 1 Zyklop-hylsysarja, pitotoiminto

Hylsysarja. Pitotoiminto takaa erityisen mukavan ruuvaamisen ja pienentää ruuvin katoamisriskiä työkalulle vietäessä.

- Kompakti ja vankka tekstiililaatikko. Kevyt paino, pieni tilavuus
- Kärkihylsyt (ei iskunkestäviä) käsi- tai konekäyttöön
- Pitotoiminto pitää ruuvit tukevasti kiinni työkalussa
- Take it easy -värikoodausjärjestelmä: Värikoodit koon mukaan
- Hylsyn takaosan uritettu reuna helpottaa tarttumista kädellä käytettäessä

8790 HMC HF 1 Zyklop-hylsysarja, pitotoiminto



| Code | EAN | | | |
|-------------|--------|---|--|---|
| 05004203001 | 184238 | | | 1 |
| | | 8790 HMC HF 1x 10,0x37,0; 1x 11,0x37,0; 1x 12,0x37,0; 1x 13,0x37,0; 1x 14,0x37,0; 1x 15,0x37,0; 1x 16,0x37,0; 1x 17,0x37,0; 1x 18,0x37,0; 1x 19,0x37,0 | | |
| | | Tarranauha 120 1x 50,0x120,0 | | |

8790 C Wheel Impaktor-hylsy, 1/2" vääntiölle

Impaktor-konehylsy, 1/2", käytettäväksi iskuvääntimissä, kääntyvä ja vapaasti pyörivä muovipäällyste nopeaan työskentelyyn, tavallista parempi ohjaus ruuvauksen aikana ja lisävannesuoja.

- Käytettäväksi sähkö- tai paineilmakäyttöisissä iskuvääntimissä, 12,5 mm = 1/2" kiinnitys
- Vankka Impaktor-malli erittäin koviin vaatimuksiin
- Kuusikulmainen profiili mahdollistaa tarkan ja profiilia säästävän ruuvauksen ja suurien voimien siirron
- Take it easy -värikoodausjärjestelmä: Värikoodit koon mukaan

8790 C Wheel Impaktor-hylsy, 1/2" vääntiölle



| | EAN | | | | | |
|-------------|---------|--|------|------|------|---|
| Code | 4013288 | | mm | mm | mm | |
| 05004590001 | 210739 | | 17,0 | 85,0 | 30,0 | 1 |
| 05004591001 | 210746 | | 19,0 | 85,0 | 30,0 | 1 |
| 05004592001 | 210753 | | 21,0 | 85,0 | 32,0 | 1 |

Wheel Impaktor C Set 1 hylsysarja, 1/2" vääntöille

Kolme Impaktor-konehylsyä, 1/2", käytettäväksi iskuvääntimissä, kääntyvä ja vapaasti pyörivä muovipäällyste nopeaan työskentelyyn ja vanteiden suojaamiseen. Sisällä oleva muoviosa suojaa pyörän pultin pintaa.

Wheel Impaktor C Set 1 hylsysarja, 1/2" vääntöille



| Code | EAN | | |
|-------------|--------|--|---|
| 05004595001 | 210760 | | 1 |
| | | 8790 C Wheel Impaktor 1x 17,0x85,0x30,0; 1x 19,0x85,0x30,0; 1x 21,0x85,0x32,0 | |

8790 HMC Deep-hylsy, 1/2" vääntöille

Pitkä 1/2" käsi- ja konekäyttöinen hylsy (ISO 2725 osa 3), jossa kuulalukitusura; kuusiokantaruuveille ja -muttereille. Käyttöön käsin- ja koneellisesti (ei iskuvääntimiin) myös syvässä oleville ruuviliitännöille ja ulkoneville kierretangoille.

Take it easy -värikoodausjärjestelmä kokojen mukaan – tarvittavan työkalun helppoon ja nopeaan löytämiseen.

Helppo tarttua myös öljyisillä käsillä. Kuusiokantaprofiili.

- Pitkät hylsyavaimet syvällä ja ahtaissa tiloissa oleviin ruuviliitännöihin, joissa voi olla myös ulkonevat kierretangot
- Kuusikulmainen profiili mahdollistaa tarkan ruuvauksen ja korkeiden voimien siirron ja säästää samalla profiilia
- Takaosan uritettu reuna helpottaa tarttumista kädellä käytettäessä
- Mattakromatusta kromi-vanadiinista

8790 HMC Deep-hylsy, 1/2" vääntöille



| Code | EAN | | | | | | | |
|-------------|--------|--|------|------|------|------|--|---|
| Code | EAN | | mm | mm | mm | mm | | |
| 05004550001 | 210562 | | 10,0 | 83,0 | 15,5 | 21,8 | | 1 |
| 05004551001 | 210579 | | 11,0 | 83,0 | 16,7 | 22,0 | | 1 |
| 05004552001 | 210586 | | 12,0 | 83,0 | 18,0 | 22,0 | | 1 |
| 05004553001 | 210593 | | 13,0 | 83,0 | 19,2 | 22,0 | | 1 |
| 05004554001 | 210609 | | 14,0 | 83,0 | 20,5 | 22,0 | | 1 |
| 05004555001 | 210616 | | 15,0 | 83,0 | 22,0 | 20,7 | | 1 |
| 05004556001 | 210623 | | 16,0 | 83,0 | 22,0 | 20,7 | | 1 |
| 05004557001 | 210630 | | 17,0 | 83,0 | 24,0 | 22,2 | | 1 |
| 05004558001 | 210647 | | 18,0 | 83,0 | 26,0 | 23,2 | | 1 |
| 05004559001 | 210654 | | 19,0 | 83,0 | 26,0 | 23,2 | | 1 |
| 05004560001 | 210661 | | 20,0 | 83,0 | 28,0 | 25,2 | | 1 |
| 05004561001 | 210678 | | 21,0 | 83,0 | 28,0 | 25,2 | | 1 |
| 05004562001 | 210685 | | 22,0 | 83,0 | 30,0 | 27,2 | | 1 |
| 05004563001 | 210692 | | 24,0 | 83,0 | 32,0 | 28,2 | | 1 |

Belt C Deep 1 hylsytarja, 1/2" vääntöille

- 6-osainen hylsytarja tukevassa tekstiilivyössä, 1/2"
- Helposti kääntyvä hylsytarjan kiinnitysmekanismi takaa työkalujen varman pidon ja helpon irrottamisen
- Pitkät 1/2" hylsytarjat syvällä oleviin ruuviiliitäntöihin ahtaissa tiloissa ja ulkoneviin kierretankoihin
- Kuusikulmainen profiili mahdollistaa tarkan ja profiilia säästävän ruuvauksen ja suurien voimien siirron
- Take it easy -värikoodausjärjestelmä: Värikoodit koon mukaan

Belt C Deep 1 hylsytarja, 1/2" vääntöille



| | | | | |
|-------------|--------|---------|---|---|
| Code | | EAN | | |
| | | 4013288 | | |
| 05004565001 | 210708 | | | 1 |
| | | ● | 8790 HMC Deep 1x 10,0x83,0; 1x 13,0x83,0; 1x 15,0x83,0; 1x 16,0x83,0; 1x 17,0x83,0; 1x 19,0x83,0 | |
| | | | Belt C 0/6 1x 45,0x275,0 | |
| | | | Tarranauha 30 1x 30,0x200,0 | |

Magneettillista hylsytarjalle C Deep 1 -hylsytarja, 1/2" vääntöille

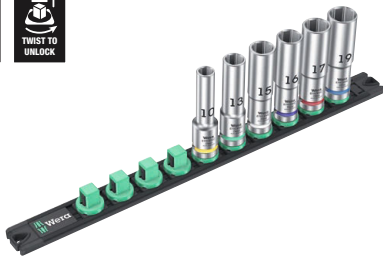

| | | | | |
|-------------|--------|---------|---|---|
| Code | | EAN | | |
| | | 4013288 | | |
| 05005470001 | 223272 | | | 1 |
| | | ● | 8790 HMC Deep 1x 10,0x83,0; 1x 13,0x83,0; 1x 15,0x83,0; 1x 16,0x83,0; 1x 17,0x83,0; 1x 19,0x83,0 | |
| | | | 9602 1x 30,0x370,0 | |

8790 HMC Deep -hylsy, jossa lovi varressa, 1/2" vääntöille

Sivulta lovettu ylhäältä ja sivulta johdettujen asennuspistoliittimien asennusta varten.

- Kuusikulmainen profiili mahdollistaa tarkan ruuvauksen ja korkeiden voimien siirron ja säästää samalla profiilia

8790 HMC Deep -hylsy, jossa lovi varressa, 1/2" vääntöille



| | | | | | | | | |
|-------------|---------|------|------|------|------|------|--|---|
| | EAN | | | | | | | |
| Code | 4013288 | mm | mm | mm | mm | mm | | |
| 05138007001 | 233547 | 17,0 | 76,0 | 24,0 | 24,0 | 10,0 | | 1 |

8767 C HF TORX® Zyklop-kärkihylsy, 1/2" vääntiölle, pitotoiminto

- Kärkihylsy (ei iskunkestävä) käsi- tai konekäyttöön
- Pitotoiminto pitää ruuvit tukevasti kiinni työkalussa
- Take it easy -värikoodausjärjestelmä: Värikoodit koon mukaan
- Takaosan uritettu reuna helpottaa tarttumista kädellä käytettäessä
- Kromi-vanadiini, mattakromattu

8767 C HF TORX® Zyklop-kärkihylsy, 1/2" vääntiölle, pitotoiminto

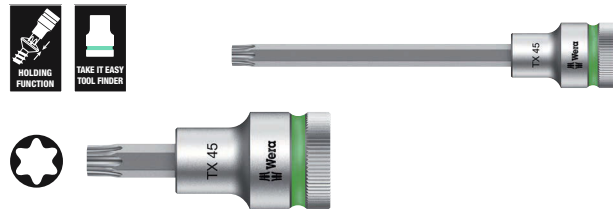

| Code | EAN | | | | | | | |
|-------------|--------|--|-------|-------|------|------|-------|---|
| 05003830001 | 183316 | | TX 20 | 60,0 | 16,4 | 23,5 | 21,5 | 1 |
| 05003850001 | 183545 | | TX 20 | 140,0 | 16,4 | 23,5 | 101,5 | 1 |
| 05003831001 | 183323 | | TX 25 | 60,0 | 16,4 | 23,5 | 21,5 | 1 |
| 05003851001 | 183552 | | TX 25 | 140,0 | 16,4 | 23,5 | 101,5 | 1 |
| 05003832001 | 183330 | | TX 27 | 60,0 | 16,4 | 23,5 | 21,5 | 1 |
| 05003852001 | 183569 | | TX 27 | 140,0 | 16,4 | 23,5 | 101,5 | 1 |
| 05003833001 | 183347 | | TX 30 | 60,0 | 16,4 | 23,5 | 21,5 | 1 |
| 05003853001 | 183576 | | TX 30 | 140,0 | 16,4 | 23,5 | 101,5 | 1 |
| 05003834001 | 183354 | | TX 40 | 60,0 | 16,4 | 23,5 | 21,5 | 1 |
| 05003854001 | 183583 | | TX 40 | 140,0 | 16,4 | 23,5 | 101,5 | 1 |
| 05003835001 | 183361 | | TX 45 | 60,0 | 16,4 | 23,5 | 21,5 | 1 |
| 05003855001 | 184443 | | TX 45 | 140,0 | 16,4 | 23,5 | 101,5 | 1 |
| 05003836001 | 183378 | | TX 50 | 60,0 | 21,4 | 23,5 | 21,5 | 1 |
| 05003856001 | 183606 | | TX 50 | 140,0 | 21,4 | 23,5 | 101,5 | 1 |
| 05003837001 | 183385 | | TX 55 | 60,0 | 21,4 | 23,5 | 21,5 | 1 |
| 05003857001 | 183613 | | TX 55 | 140,0 | 21,4 | 23,5 | 101,5 | 1 |
| 05003838001 | 183392 | | TX 60 | 60,0 | 21,4 | 23,5 | 21,5 | 1 |
| 05003858001 | 183620 | | TX 60 | 140,0 | 21,4 | 23,5 | 101,5 | 1 |

Belt C 3 B TORX® HF Zyklop-kärkihylsytarja TORX®, pitotoiminto, 1/2" vääntiölle

Tyypilliseen Wera-tyyliin muotoiltu vankka tekstiilivyö sekä 6 hylsyä tiiviisti pakattuna. Helposti kääntyvä hylsysten kiinnitysmekanismi takaa hylsysten varman pidon ja helpon irrottamisen.

Take it easy -värikoodausjärjestelmä kokojen mukaan – tarvittavan työkalun helppoon ja nopeaan löytämiseen. Sisältää karbiinihaan vyölenkkiin tai laukkuun kiinnitettäväksi. Erityisen lyhyet, kestävät kärkihylsyt, joissa Weran edistyksellistä bits-kärkitekologiaa.

Hylsysten pitotoiminto takaa erityisen mukavan ruuvaamisen ja pienentää ruuvien katoamisriskiä työkalua paikoilleen vietäessä. Fleece-taustan ja tarranauhan avulla helppo kiinnittää esimerkiksi seinälle, hyllyyn, korjaamovaunuun tai Wera 2go -työkalukuljetusjärjestelmään.

- 6-osainen hylsytarja tukevassa tekstiilivyössä, 1/2"
- Kärkihylsyt, joilla on Weran bits-teknologian edut
- Hylsyt, joissa pitotoiminto ruuveille
- Helposti kääntyvä hylsysten kiinnitysmekanismi takaa työkalujen varman pidon ja helpon irrottamisen
- Soveltuu kiinnitettäväksi seinään, hyllylle, korjaamovaunuun ja Wera 2go-järjestelmään

Belt C 3 B TORX® HF Zyklop-kärkihylsytarja TORX®, pitotoiminto, 1/2" vääntiölle



| Code | EAN | | |
|-------------|--------|--|---|
| 05003997001 | 204882 | | 1 |
| | | 8767 C HF 1x TX 25x60,0; 1x TX 30x60,0; 1x TX 40x60,0; 1x TX 45x60,0; 1x TX 50x60,0; 1x TX 55x60,0 | |
| | | Belt C 0/6 1x 45,0x275,0 | |
| | | Tarranauha 30 1x 30,0x200,0 | |

Magneettilista hylsyille C 4 Zyklop -hylsysarja, 1/2" vääntiölle

Magneettilista hylsyille, 9 käsi- ja konekäyttöistä hylsyä (ei iskunkestäviä), 1/2". Helposti kääntyvä hylsyjen kiinnitysmekanismi takaa hylsyjen varman pidon ja helpon irrottamisen.

Take it easy -värikoodausjärjestelmä kokojen mukaan – tarvittavan työkalun helppoon ja nopeaan löytämiseen.

Magneettilista mahdollistaa tilapäisen kiinnityksen metallipintoihin, ja Twist to unlock -toiminnon ansiosta hylsyillä on varma lukitus ja ne on helppo irrottaa.

- 9-osainen hylsysarja magneettilistassa, 1/2"
- Magneettilista, jossa turvallinen hylsyn kiinnitys ja helppo irrotus (Twist to unlock -avaus) – tilapäiseen kiinnitykseen seinään, hyllyyn tai korjaamovaunuun
- Helposti kääntyvä hylsyjen kiinnitysmekanismi takaa työkalujen varman pidon ja helpon irrottamisen
- Take it easy -värikoodausjärjestelmä: Värikoodit koon mukaan

Magneettilista hylsyille C 4 Zyklop -hylsysarja, 1/2" vääntiölle



| Code | EAN | | |
|-------------|--------|---|---|
| 05005460001 | 223265 | | 1 |
| | | 8790 HMC 1x 10,0x37,0; 1x 12,0x37,0; 1x 13,0x37,0; 1x 14,0x37,0; 1x 15,0x37,0; 1x 16,0x37,0; 1x 17,0x37,0; 1x 18,0x37,0; 1x 19,0x37,0 | |
| | | 9602 1x 30,0x370,0 | |

8767 C TORX® HF 1 Zyklop-kärkihylsysarja TORX®, pitotoiminto

- Kompakti ja vankka tekstiililaatikko. Kevyt paino, pieni tilavuus

8767 C TORX® HF 1 Zyklop-kärkihylsysarja TORX®, pitotoiminto



| Code | EAN | | |
|-------------|--------|---|---|
| 05004202001 | 184276 | | 1 |
| | | 8767 C HF 1x TX 20x60,0; 1x TX 25x60,0; 1x TX 27x60,0; 1x TX 30x60,0; 1x TX 40x60,0; 1x TX 45x60,0; 1x TX 50x60,0; 1x TX 55x60,0; 1x TX 60x60,0 | |

8767 C TORX® HF 2 Zyklop-kärkihylsysarja TORX®, pitotoiminto

- Kompakti ja vankka tekstiililaatikko. Kevyt paino, pieni tilavuus
- Pitkä malli

8767 C TORX® HF 2 Zyklop-kärkihylsysarja TORX®, pitotoiminto



| Code | EAN | | |
|-------------|--------|--|---|
| 05004211001 | 185464 | | 1 |
| | | 8767 C HF 1x TX 20x140,0; 1x TX 25x140,0; 1x TX 27x140,0; 1x TX 30x140,0; 1x TX 40x140,0; 1x TX 45x140,0 | |
| | | Tarranauha 120 1x 50,0x120,0 | |

8767 C TORX® HF 3 Zyklop-kärkihylysarja TORX®, pitotoiminto

- Kompakti ja vankka tekstiililaatikko. Kevyt paino, pieni tilavuus
- Pitkä malli

8767 C TORX® HF 3 Zyklop-kärkihylysarja TORX®, pitotoiminto



| Code | EAN | | |
|-------------|--------|---|---|
| 05004212001 | 185471 | | 1 |
| | | 8767 C HF 1x TX 20x140,0; 1x TX 25x140,0; 1x TX 27x140,0; 1x TX 30x140,0; 1x TX 40x140,0; 1x TX 45x140,0; 1x TX 50x140,0; 1x TX 55x140,0; 1x TX 60x140,0 | |
| | | Tarranauha 120 1x 50,0x120,0 | |

8740 C HF Zyklop-kärkihylys, 1/2" vääntiölle, pitotoiminto

- Kärkihylys (ei iskunkestävä) käsi- tai konekäyttöön
- Pitotoiminto pitää ruuvit tukevasti kiinni työkalussa
- Take it easy -värikoodausjärjestelmä: Värikoodit koon mukaan
- Takaosan uritettu reuna helpottaa tarttumista kädellä käytettäessä
- Kromi-vanadiini, mattakromattu

8740 C HF Zyklop-kärkihylys, 1/2" vääntiölle, pitotoiminto



| Code | EAN | | mm | mm | mm | mm | mm | mm | |
|-------------|--------|--|------|-------|------|------|-------|----|--|
| 05003820001 | 183217 | | 4,0 | 60,0 | 14,0 | 21,5 | 21,5 | 1 | |
| 05003840001 | 183484 | | 4,0 | 140,0 | 14,0 | 21,5 | 101,5 | 1 | |
| 05003821001 | 183224 | | 5,0 | 60,0 | 14,0 | 21,5 | 21,5 | 1 | |
| 05003841001 | 183491 | | 5,0 | 140,0 | 14,0 | 21,5 | 101,5 | 1 | |
| 05003822001 | 183231 | | 6,0 | 60,0 | 14,0 | 21,5 | 21,5 | 1 | |
| 05003842001 | 183507 | | 6,0 | 140,0 | 14,0 | 21,5 | 101,5 | 1 | |
| 05003823001 | 183248 | | 7,0 | 60,0 | 14,0 | 23,5 | 21,5 | 1 | |
| 05003843001 | 183514 | | 7,0 | 140,0 | 14,0 | 23,5 | 101,5 | 1 | |
| 05003824001 | 183255 | | 8,0 | 60,0 | 16,0 | 23,5 | 21,5 | 1 | |
| 05003844001 | 183521 | | 8,0 | 140,0 | 16,0 | 23,5 | 101,5 | 1 | |
| 05003825001 | 183262 | | 10,0 | 60,0 | 16,0 | 23,5 | 21,5 | 1 | |
| 05003845001 | 183538 | | 10,0 | 140,0 | 16,0 | 23,5 | 101,5 | 1 | |
| 05003826001 | 183279 | | 12,0 | 60,0 | 21,0 | 23,5 | 23,0 | 1 | |
| 05003827001 | 183286 | | 14,0 | 60,0 | 22,0 | 23,5 | 23,0 | 1 | |
| 05003828001 | 183293 | | 17,0 | 60,0 | 24,5 | 25,5 | 23,0 | 1 | |
| 05003829001 | 183309 | | 19,0 | 60,0 | 26,5 | 27,5 | 23,0 | 1 | |

Belt C 2 Zyklop-kärkihylysarja kuusiokolo, pitotoiminto, 1/2" vääntiölle

Tyypilliseen Wera-tyyliin muotoiltu vankka tekstiilivyö sekä 6 hylsyä tiiviisti pakattuna. Helposti kääntyvä hylsysten kiinnitysmekanismi takaa hylsysten varman pidon ja helpon irrottamisen.

Take it easy -värikoodausjärjestelmä kokojen mukaan – tarvittavan työkalun helppoon ja nopeaan löytämiseen. Sisältää karbiinihaan vyölenkkiin tai laukkuun kiinnitettäväksi. Erityisen lyhyet, kestävät kärkihylsyt, joissa Wera edistyskäsittelyä bits-kärkiteknologiaa.

Hylsysten pitotoiminto takaa erityisen mukavan ruuvaamisen ja pienentää ruuvin katoamisriskiä työkalua paikoilleen vietäessä. Fleece-taustan ja tarranauhan avulla helppo kiinnittää esimerkiksi seinälle, hyllyyn, korjaamovaunuun tai Wera 2go -työkalukuljetusjärjestelmään.

- 6-osainen hylsysisarja tukevassa tekstiilivyössä, 1/2"
- Kärkihylsyt, joilla on Wera bits-teknologian edut
- Hylsyt, joissa pitotoiminto ruuveille
- Helposti kääntyvä hylsysten kiinnitysmekanismi takaa työkalujen varman pidon ja helpon irrottamisen
- Soveltuu kiinnitettäväksi seinään, hyllylle, korjaamovaunuun ja Wera 2go-järjestelmään

Belt C 2 Zyklop-kärkihylysarja kuusiokolo, pitotoiminto, 1/2" vääntiölle



| Code | EAN | | |
|-------------|-------------------|---|---|
| 05003996001 | 4013288 204424 | | 1 |
| | | ○ 8740 C HF 1x 4,0x60,0; 1x 5,0x60,0; 1x 6,0x60,0; 1x 7,0x60,0; 1x 8,0x60,0; 1x 10,0x60,0 | |
| | | Belt C 0/6 1x 45,0x275,0 | |
| | | Tarranauha 30 1x 30,0x200,0 | |

8740 C HF 1 Zyklop-kärkihylysarja kuusiokolo, pitotoiminto

- Kompakti ja vankka tekstiililaatikko. Kevyt paino, pieni tilavuus

8740 C HF 1 Zyklop-kärkihylysarja kuusiokolo, pitotoiminto



| Code | EAN | | |
|-------------|-------------------|--|---|
| 05004201001 | 4013288 184283 | | 1 |
| | | ○ 8740 C HF 1x 4,0x60,0; 1x 5,0x60,0; 1x 6,0x60,0; 1x 7,0x60,0; 1x 8,0x60,0; 1x 10,0x60,0; 1x 12,0x60,0; 1x 14,0x60,0; 1x 17,0x60,0 | |
| | | Tarranauha 120 1x 50,0x120,0 | |

8740 C HF 2 Zyklop-kärkihylysarja kuusiokolo, pitotoiminto

- Kompakti ja vankka tekstiililaatikko. Kevyt paino, pieni tilavuus
- Pitkä malli

8740 C HF 2 Zyklop-kärkihylysarja kuusiokolo, pitotoiminto







| Code | EAN | | |
|-------------|-------------------|---|---|
| 05004210001 | 4013288 185457 | | 1 |
| | | ○ 8740 C HF 1x 4,0x140,0; 1x 5,0x140,0; 1x 6,0x140,0; 1x 7,0x140,0; 1x 8,0x140,0; 1x 10,0x140,0 | |
| | | Tarranauha 120 1x 50,0x120,0 | |

9529 C SB porrasavain 1/2"

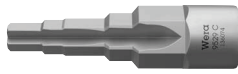
- 5-portainen (3/8", 7/16", 1/2", 16 ja 21 mm)
- 1/2" räikille
- Kromi-vanadiiniteräs

9529 C SB porrasavain 1/2"





|  | EAN |  | | | | | | |  |
|---|---------|---|--|--|--|--|--|--|---|
| Code | 4013288 | mm | | | | | | | |
| 05136074001 | 228390 | 88,0 | | | | | | | 1 |

8796 LC Zyklop-jatkokappale flexible lock, pyörivä otepinta, pitkä, 1/2"

- 1/2" hylsille, joissa kuulalukitus
- Flexible Lock -järjestelmä joko lisäosan lukitukseen tai nopeaan vaihtamiseen
- Vapaasti pyörivä otepinta ruuvien ja muttereiden salamannopeaan kiristämiseen ja irrottamiseen

8796 LC Zyklop-jatkokappale flexible lock, pyörivä otepinta, pitkä, 1/2"





|  | EAN |  | | | | | | |  |
|---|---------|---|-------|--|--|--|--|--|---|
| Code | 4013288 | mm | | | | | | | |
| 05003643001 | 121462 | 1/2" | 250,0 | | | | | | 1 |

8796 SC Zyklop-jatkokappale flexible lock, pyörivä otepinta, lyhyt, 1/2"

- 1/2" hylsille, joissa kuulalukitus
- Flexible Lock -järjestelmä joko lisäosan lukitukseen tai nopeaan vaihtamiseen
- Vapaasti pyörivä otepinta ruuvien ja muttereiden salamannopeaan kiristämiseen ja irrottamiseen

8796 SC Zyklop-jatkokappale flexible lock, pyörivä otepinta, lyhyt, 1/2"





|  | EAN |  | | | | | | |  |
|---|---------|---|-------|--|--|--|--|--|---|
| Code | 4013288 | mm | | | | | | | |
| 05003642001 | 121455 | 1/2" | 125,0 | | | | | | 1 |

8794 LC Zyklop-jatkokappale, pyörivä otepinta, pitkä, 1/2"

Wera Zyklop -jatkokappale jossa hyvän otteen takaava vapaasti pyörivä otepinta salamannopeaan ruuvien ja mutterien kiristämiseen ja irrottamiseen. Mattakromatusta kromi-vanadiinista.

8794 LC Zyklop-jatkokappale, pyörivä otepinta, pitkä, 1/2"



|  | EAN |  | | | | | | |  |
|---|---------|---|-------|--|--|--|--|--|---|
| Code | 4013288 | mm | | | | | | | |
| 05003638001 | 121431 | 1/2" | 250,0 | | | | | | 1 |

8794 SC Zyklop-jatkokappale, pyörivä otepinta, lyhyt, 1/2"

Wera Zyklop -jatkokappale jossa hyvän otteen takaava vapaasti pyörivä otepinta salamannopeaan ruuvien ja mutterien kiristämiseen ja irrottamiseen. Mattakromatusta kromi-vanadiinista.

8794 SC Zyklop-jatkokappale, pyörivä otepinta, lyhyt, 1/2"



| Code | EAN | Icon | Length | Unit | Weight | Volume | Quantity |
|-------------|--------|------|--------|------|--------|--------|----------|
| 05003637001 | 121424 | 1/2" | 125,0 | mm | | | 1 |

8789 C Zyklop T-kahva, 1/2"

Wera Zyklop T-kahva suurten vääntömomenttien siirtämiseen. 1/2" hylsille, joissa kuulalukitus. Liu'utettava vääntö, jonka ansiosta monipuolinen käyttö on mahdollista. Laadukkaasta mattakromatusta kromi-vanadiinista.

8789 C Zyklop T-kahva, 1/2"



| Code | EAN | Icon | Length | Unit | Weight | Volume | Quantity |
|-------------|--------|------|--------|------|--------|--------|----------|
| 05003636001 | 121530 | 1/2" | 250,0 | mm | | | 3 |

8795 C Zyklop-nivel, 1/2"

Wera Zyklop -nivel 1/2" hylsille, joissa kuulalukitus.

8795 C Zyklop-nivel, 1/2"



| Code | EAN | Icon | Length | Unit | Weight | Volume | Quantity |
|-------------|--------|------|--------|------|--------|--------|----------|
| 05003640001 | 121547 | 1/2" | 69,0 | mm | | | 1 |

8794 C Zyklop "Wobble"-jatkokappale, 1/2"

"Wobble"-jatkokappale Wera Zyklopille. Hylsyn kallistus 15° kaikkiin suuntiin. Tämä takaa nopean ja tarkan työskentelyn tiukoissa asennuspaikoissa, jonne on vaikea nähdä.

8794 C Zyklop "Wobble"-jatkokappale, 1/2"



| Code | EAN | Icon | Length | Unit | Weight | Volume | Quantity |
|-------------|--------|------|--------|------|--------|--------|----------|
| 05003639001 | 121448 | 1/2" | 52,0 | mm | | | 1 |

8784 C2 Zyklop Bits-pidin, 1/2", 5/16"

Sovitin neliökannasta kuusiokantaan. Sopii 5/16" kuusiokantaisille bits-kärjille standardin DIN ISO 1173-C 8 mukaan ja Wera liitäntäsarjalle 2. Pikaistukalla.

8784 C2 Zyklop Bits-pidin, 1/2", 5/16"



| Code | EAN | Icon | Length | Unit | Weight | Volume | Quantity |
|-------------|--------|-------|--------|------|--------|--------|----------|
| 05003641001 | 119353 | 5/16" | 50,0 | mm | | | 1 |

8009 Zyklop Pocket Set 1

Kompakti Zyklop-räikkä ja ruuvauskärkilipas housujen taskuun. Magneettinen kiinnitys 1/4" bits-kärjille sekä 3/8"-hylsyavaimille. Erittäin nopea työkalun vaihto lukittumattoman kiinnityksen ansiosta. Räikkäpää, joka voidaan lukita asentoihin 0°, 15° ja 90°, mahdollistaa työkalun käytön räikkänä sekä räikkäruuvitaltana.

72 hampaan hienon hammastuksen ansiosta palautuskulma on vain 5°. Laaja käyttömahdollisuudet 12 kahvaan integroidun ruuvauskärjen ansiosta.

Tukeva räikkämekanismi takaa riittävän vääntömomentin. Täydellinen Zyklop-räikän ja 12-osaisen ruuvitaltatarjan yhdistelmä.

- Kompakti Zyklop-räikkä integroidulla ruuvauskärkilippaalla
- Magneettinen kiinnitys tekee 3/8"-räikästä samalla bits-räikkäruuvitaltan 1/4"-ruuvauskärkikiinnityksellä
- Vapaasti kääntyvä räikkäpää, jossa viisi kiinteää lukitusasentoa
- Hienolla hammastuksella (72 hammasta) varustettu käännettävä räikkä pienen 5 asteen palautuskulman saavuttamiseksi
- Vapaasti keinuva ruuvauskärkilipas bits-kärkien helppoon ottamiseen ja turvalliseen säilytykseen. Lipas ei lähde irti, joten se ei pääse katoamaan.

8009 Zyklop Pocket Set 1



| Code | EAN | | |
|-------------|-------------------|---|---|
| 05004280001 | 4013288 221834 | | 1 |
| | | <input type="checkbox"/> 8009 1x 3/8"x1/4"x133,0 | |
| | | <input checked="" type="checkbox"/> 851/1 BTZ 1x PH 1x25; 1x PH 2x25 | |
| | | <input checked="" type="checkbox"/> 855/1 BTZ 1x PZ 1x25; 1x PZ 2x25 | |
| | | <input checked="" type="checkbox"/> 867/1 TORX® BTZ 1x TX 10x25; 1x TX 15x25; 1x TX 20x25; 1x TX 25x25 | |
| | | <input type="checkbox"/> 840/1 BTZ 1x 3,0x25; 1x 4,0x25; 1x 5,0x25; 1x 6,0x25 | |

8009 Zyklop Pocket Set Imperial 1



| Code | EAN | | |
|-------------|-------------------|---|---|
| 05004282001 | 4013288 221841 | | 1 |
| | | <input type="checkbox"/> 8009 1x 3/8"x1/4"x133,0 | |
| | | <input checked="" type="checkbox"/> 851/1 BTZ 1x PH 1x25; 1x PH 2x25 | |
| | | <input checked="" type="checkbox"/> 867/1 TORX® BTZ 1x TX 10x25; 1x TX 15x25; 1x TX 20x25; 1x TX 25x25 | |
| | | <input type="checkbox"/> 840/1 Z 1x 1/8"x25; 1x 9/32"x25; 1x 3/16"x25; 1x 1/4"x25 | |
| | | <input type="checkbox"/> 868/1 Z 1x # 1x25; 1x # 2x25 | |

8009 Zyklop Pocket Set 2

Kompakti Zyklop-räikkä ja ruuvauskärkilipas housujen taskuun. Magneettinen kiinnitys 1/4" bits-kärkiä ja 3/8"-hylsyavaimia varten. Erittäin nopea työkalunvaihto lukittumattoman kiinnityksen ansiosta.







Räikkäpäätä, joka voidaan lukita asentoihin 0°, 15° ja 90°, mahdollistaa työkalun käytön räikkänä ja räikkäruuvitaltana. 72 hampaan hienon hammastuksen ansiosta palautuskulma on vain 5°. Laajat käyttömahdollisuudet 12 kahvaan integroidun bits-kärjen ansiosta. Tukeva räikkämekanismi takaa riittävän vääntömomentin.

Täydellinen Zyklop-räikän ja 12-osaisen ruuvitalttasarjan yhdistelmä. 75 mm pitkää yleispidintä 1/4" bits-kärjille voidaan käyttää jatkokappaleena. Mukana yleisimmät hylsy koot. Tukeva tekstiilipidike 9468 vyöhön kiinnittämistä varten; sopii myös Wera 2go -järjestelmän telakointiin.

- Kompakti Zyklop-räikkä integroidulla ruuvauskärkilippaalla
- Magneettinen kiinnitys tekee 3/8"-räikästä samalla bits-räikkäruuvitaltan 1/4"-ruuvauskärkikiinnityksellä
- Vapaasti kääntyvä räikkäpäätä, jossa viisi kiinteää lukitusasentoa
- Hienolla hammastuksella (72 hammasta) varustettu käännettävä räikkä pienen 5 asteen palautuskulman saavuttamiseksi
- Vapaasti keinuva ruuvauskärkilipas bits-kärkien helppoon ottamiseen ja turvalliseen säilytykseen. Lipas ei lähde irti, joten se ei pääse katoamaan.
- Yleispidin, jossa ruostumattomasta teräksestä valmistettu hylsy ja vahva kestmagneetti, soveltuu käyttöön jatkokappaleena
- Tukeva tekstiilipidike vyöhön kiinnittämistä varten; sopii myös telakointiin Wera 2go -järjestelmään

8009 Zyklop Pocket Set 2



| Code | EAN | | |
|-------------|-------------------|--|---|
| 05004281001 | 4013288 223050 | | 1 |
| | |  8009 1x 3/8"x1/4"x133,0 | |
| | |  893/1/1 1x 1/4"x75 | |
| | |  851/1 BTZ 1x PH 1x25; 1x PH 2x25 | |
| | |  855/1 BTZ 1x PZ 1x25; 1x PZ 2x25 | |
| | |  867/1 TORX® BTZ 1x TX 10x25; 1x TX 15x25; 1x TX 20x25; 1x TX 25x25 | |
| | |  840/1 BTZ 1x 3,0x25; 1x 4,0x25; 1x 5,0x25; 1x 6,0x25 | |
| | |  8790 HMB 1x 8,0x29,0; 1x 10,0x29,0; 1x 13,0x29,0 | |
| | | 9468 1x 155,0x65,0 | |
| | | Tarranauha 70 1x 50,0x70,0 | |

8009 Zyklop Pocket Set Imperial 2



| Code | EAN | | |
|-------------|-------------------|---|---|
| 05004283001 | 4013288 223067 | | 1 |
| | | 8009 1x 3/8"x1/4"x133,0 | |
| | | 893/1/1 1x 1/4"x75 | |
| | | 851/1 BTZ 1x PH 1x25; 1x PH 2x25 | |
| | | 867/1 TORX® BTZ 1x TX 10x25; 1x TX 15x25; 1x TX 20x25; 1x TX 25x25 | |
| | | 840/1 Z 1x 1/8"x25; 1x 5/32"x25; 1x 3/16"x25; 1x 1/4"x25 | |
| | | 868/1 Z 1x # 1x25; 1x # 2x25 | |
| | | 8790 HMB 1x 5/16"x29,0; 1x 3/8"x29,0; 1x 1/2"x29,0 | |
| | | 9468 1x 155,0x65,0 | |
| | | Tarranauha 70 1x 50,0x70,0 | |

Zyklop Pocket

Monipuolinen ja tilaa säästävä räikkä-ruuvitalttayhdistelmä. Kompakti Zyklop-räikkä Bits-kärkilippaalla housujen taskuun. Suora magneettikiinnitys 1/4" Bits-kärjille ja 3/8" hylsille. Erittäin nopea työkalun vaihto lukittumattoman kiinnityksen ansiosta. Pää, joka voidaan lukita asentoihin 0°, 15° ja 90°, mahdollistaa työkalun käytön räikkänä ja räikkäruuvitalttana. 72 hampaan hienon hammastuksen ansiosta palautuskulma on vain 5°.

Laaja käyttöalue 12 kahvaan integroidun bitin ansiosta. Tukeva räikkämekanismi takaa riittävän vääntömomentin. Täydellinen Zyklop-räikän ja 12-osaisen ruuvitalttasarjan yhdistelmä. Jatkokappaleena voidaan käyttää 75 mm pitkää yleispidintä, joka on tarkoitettu 1/4" Bits-kärjille. Mukana yleisimmät hylsykoot. Tekstiililaatikossa; sopii Wera 2go -järjestelmään telakointiin.

- Kompakti Zyklop-räikkä integroidulla Bits-kärkilippaalla
- Suora magneettikiinnitys tekee 3/8" räikstä samalla Bits-räikkäruuvitaltan 1/4" Bits-kärkikiinnityksellä.
- Vapaasti kääntyvä räikkäpää, jossa viisi kiinteää lukitusasentoa
- Hienolla hammastuksella (72 hammasta) ja suunnanvaihdolla varustettu räikkä pienen 5 asteen palautuskulman saavuttamiseksi
- Katoamaton ja kääntyvä Bits-kärkilipas Bits-kärkien helppoon ottamiseen ja turvalliseen säilytykseen

8009 Zyklop Pocket Set 3



| Code | EAN | | |
|-------------|--------|--|---|
| 05004284001 | 227560 | | 1 |
| | | 8009 1x 3/8"x1/4"x133,0 | |
| | | 8794 SB 1x 3/8"x125,0 | |
| | | 893/1/1 1x 1/4"x75 | |
| | | 8790 HMB 1x 6,0x29,0; 1x 7,0x29,0; 1x 8,0x29,0; 1x 9,0x29,0; 1x 10,0x29,0; 1x 11,0x29,0; 1x 12,0x29,0; 1x 13,0x29,0; 1x 14,0x29,0; 1x 15,0x29,0; 1x 16,0x30,0; 1x 17,0x30,0 | |
| | | 851/1 BTZ 1x PH 1x25; 1x PH 2x25 | |
| | | 855/1 BTZ 1x PZ 1x25; 1x PZ 2x25 | |
| | | 867/1 TORX® BTZ 1x TX 10x25; 1x TX 15x25; 1x TX 20x25; 1x TX 25x25 | |
| | | 840/1 BTZ 1x 3,0x25; 1x 4,0x25; 1x 5,0x25; 1x 6,0x25 | |
| | | Tarranauha 120 1x 50,0x120,0 | |

8009 Zyklop Pocket Set 4



| Code | EAN | | |
|-------------|--------|---|---|
| 05004285001 | 227591 | | 1 |
| | | 8009 1x 3/8"x1/4"x133,0 | |
| | | 8794 SB 1x 3/8"x125,0 | |
| | | 893/1/1 1x 1/4"x75 | |
| | | 8790 HMB 1x 8,0x29,0; 1x 9,0x29,0; 1x 10,0x29,0; 1x 12,0x29,0; 1x 14,0x29,0; 1x 16,0x30,0; 1x 1/4"x29,0; 1x 3/16"x29,0; 1x 3/8"x29,0; 1x 7/16"x29,0; 1x 1/2"x29,0; 1x 9/16"x29,0 | |
| | | 851/1 BTZ 1x PH 1x25; 1x PH 2x25 | |
| | | 867/1 TORX® BTZ 1x TX 10x25; 1x TX 15x25 | |
| | | 800/1 BTZ 1x 0,8x5,5x25; 1x 1,2x6,5x25 | |
| | | 840/1 BTZ 1x 4,0x25; 1x 6,0x25 | |
| | | 840/1 Z 1x 3/16"x25; 1x 1/4"x25 | |
| | | 868/1 Z 1x # 1x25; 1x # 2x25 | |
| | | Tarranauha 120 1x 50,0x120,0 | |

Koloss - Tämä räikkä on myös vasara!



Räikkä, jota voidaan käyttää myös vasarana. Koloss on raskaansarjan räikkä suunnanvaihdolla, jota voidaan käyttää vähintään 600 Nm:n vääntömomentilla. Kaksinkertainen hammastus ja vähäinen 6°:n palautuskulma takaavat nopean ja tarkan ruuvaamisen myös ahtaissa ruuvaustilanteissa.

Ja mikä parasta: mikään isku ei voi rikkoa räikän mekaniikkaa. Kraftform-monikomponenttikahva optimaaliseen paine-, isku- ja vetokuormitukseen; kahvan päässä kiinnitys Koloss-jatkovaralle 8780 C tai Koloss-keskitystapille 8781 C.

Settiin kuuluu myös: 1 pehmuste materiaalien ja pintojen suojaamiseen, 1 Koloss-jatkovarsi entistäkin suurempien vääntömomenttien siirtämiseen, 1 lukitustappi ja 1 kotelo, jolla Koloss on aina helposti saatavilla.

- Kuormitettavuus vähintään 600 newtonmetriä
- Läpipainettavalla neliövääntiöllä myötä ja vastapäivään kiertämiseen
- Mukana vasaratoiminto
- Kraftform-monikomponenttikahva optimaaliseen paine-, isku- ja vetokuormitukseen
- Hienohampainen räikkämekaniikka, pieni 6°:n palautuskulma

8002 C Koloss All Inclusive -sarja, jossa ½" vääntiö



| Code | EAN | | |
|-------------|---------|----------------------------------|---|
| | 4013288 | | |
| 05133862001 | 162403 | | 1 |
| | | 8002 C 1x ½"x341,0 | |
| | | 8782 C 1x 2x50,0 | |
| | | 8780 C 1x 341,0x137 | |
| | | 8000 E 1x 40,5 | |
| | | 8000 HLF 1x 175,0x75,0 | |

8002 C Koloss ½", ½" vääntiö



| Code | EAN | | |
|-------------|---------|----------------------------------|---|
| | 4013288 | | |
| 05003692001 | 144607 | | 1 |
| | | 8002 C 1x ½"x341,0 | |
| | | 8782 C 1x 2x50,0 | |
| | | 8000 HLF 1x 175,0x75,0 | |

8780 C Koloss-jatkovarsi

Sitkoisesta kromimolybdeeniteräksestä valmistettu jatkovarsi Wera Kolossiin. Voidaan käyttää Wera Koloss 8002 C kanssa jatkovartena siirrettävän vääntömomentin kasvattamiseen. Krafftform-monikomponenttikahva optimaaliseen paine-, isku- ja vetokuormitukseen. Turvallisuusohjeet on pysyvästi laseroitu.

8780 C Koloss-jatkovarsi



| | EAN | Ø | Ø | | | | | | | |
|-------------|---------|-------|-----|--|--|--|--|--|--|---|
| Code | 4013288 | mm | mm | | | | | | | |
| 05003695001 | 144614 | 341,0 | 137 | | | | | | | 1 |

8781 C Koloss keskitystappi

Keskitystappi Wera Kolossiin. Silmukoiden ja reikien kohdistamiseen. Kartiomainen tuurna, elastiseksi karkaistu kromimolybdeeniteräs.

8781 C Koloss keskitystappi



| | EAN | Ø | Ø | | | | | | | |
|-------------|---------|----|-------|--|--|--|--|--|--|---|
| Code | 4013288 | mm | mm | | | | | | | |
| 05003696001 | 144683 | 50 | 135,0 | | | | | | | 1 |

8782 C Koloss -suojakumisarja

Suojakumit Wera Kolossiin. Työkappaleiden materiaalien ja pintojen suojaamiseen. Joustava termoplastinen elastomeerimateriaali tuo pitkäkestoista elastisuutta ja erinomaista suojaa.

8782 C Koloss -suojakumisarja



| | EAN | | Ø | | | | | | | |
|-------------|---------|---|------|--|--|--|--|--|--|---|
| Code | 4013288 | # | mm | | | | | | | |
| 05003697001 | 144690 | 2 | 50,0 | | | | | | | 1 |

8000 E Lukitustappi



| | EAN | Ø | | | | | | | | |
|-------------|---------|------|--|--|--|--|--|--|--|---|
| Code | 4013288 | mm | | | | | | | | |
| 05136400001 | 194633 | 40,5 | | | | | | | | 1 |

Belt C (tekstiilivyö), 6-osainen, tyhjä

- Tyhjä tekstiilivyö 6 hylsulle/kärkihylsulle, 1/2"
- Karbiinihaalla
- Helposti kääntyvä hylsyjen kiinnitysmekanismi takaa työkalujen varman pidon ja helpon irrottamisen
- Soveltuu kiinnitettäväksi seinään, hyllylle, korjaamovaunuun ja Wera 2go-järjestelmään

Belt C (tekstiilivyö), 6-osainen, tyhjä



| Code | EAN | | | | | | | | | |
|-------------|--------|--|--|--|--|--|--|--|--|---|
| 05003892001 | 205797 | | | | | | | | | 1 |

Belt C 0/6
1x 45,0x275,0
Tarranauha 30
1x 30,0x200,0

9602 Magneettillista hylsille, 1/2", tyhjä

1 magneettillista hylsille, tyhjä. Jopa 10 hylsille ja/tai kärkihylsille, joissa 1/2" kiinnitys.

Magneettillista mahdollistaa tilapäisen kiinnityksen metallipintoihin, ja Twist to lock -avaustoiminnon ansiosta siinä on turvallinen hylsyn kiinnitys sekä helppo irrotus.

- Magneettillista, jossa turvallinen hylsyn kiinnitys ja helppo irrotus (Twist to lock -avaus) – tilapäiseen kiinnitykseen seinään, hyllyyn tai korjaamovaunuun
- Helposti kääntyvä hylsujen kiinnitysmekanismi takaa työkalujen varman pidon ja helpon irrottamisen
- Tyhjä, jopa 10 hylsille, 1/2"

9602 Magneettillista hylsille, 1/2", tyhjä

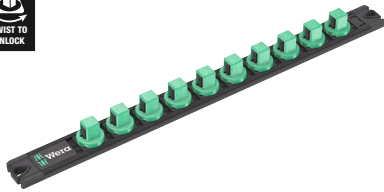

| | EAN | | | | | | | | |
|-------------|---------|------|-------|--|--|--|--|--|---|
| Code | 4013288 | mm | mm | | | | | | |
| 05136422001 | 223340 | 30,0 | 370,0 | | | | | | 1 |

Belt C Impaktor (tekstiilivyö), 9-osainen, tyhjä



| Code | EAN | | | | | | | | |
|-------------|--------|--|--|---------------------|--|--|--|--|---|
| 05003893001 | 211484 | | | | | | | | 1 |
| | | | | Belt C Impaktor 0/9 | | | | | |
| | | | | 1x 71,0x210,0 | | | | | |
| | | | | Tarranauha 30 | | | | | |
| | | | | 1x 30,0x200,0 | | | | | |

Zyklop Mini - Zyklop Mini- Vahva ja kaunis

Zyklop Mini 1

Bits-kärkiräikkä 1/4" .

Zyklop Mini 2

Zyklop Mini 2 sopii Wera 8790 FA -hylsujen käyttöön. Matalan rakenteensa ansiosta ne sopivat ihanteellisesti kaikkiin erityisen ahtaisiin työskentelypaikkoihin.

Zyklop Mini 3

Miniräikkä sopii 1/4" -hylsujen suoraan kiinnitykseen.



Mini 1 Mini 2 Mini 3

Zyklop Mini 1 & 2 & 3 60 hienoa hammasta mahdollistavat pienen palautuskulman, 6°, mikä sopii tarkkaan työhön.

Zyklop Mini 1 & 2 & 3 Helppo suunnanvaihto. Yksinkertainen suunnanvaihto myötävävään/vastapäivään.

Zyklop Mini 1 & 2 & 3 Matala korkeus sopii kaikkiin erityisen ahtaisiin asennuspaikkoihin.

Wera Zyklop Mini 1: Voiman ja kauneuden yhteispeliä.

Uskomattoman vankka taotun täysteräsrunгон ansiosta.

Kestää jopa 65 Nm:n vääntömomentin.

Pieni versio sopii erityisesti ahtaisiin ruuvauspaikkoihin. Uritettu pyörä mahdollistaa nopean ruuvaamisen. Sarja laadukkaassa Wera Bit-Check -rasiassa, jossa myös hylsyt ja vyöpidike. Työkalut voidaan kiinnittää ja irrottaa helposti. Erittäin vankka ja pitkä käyttöikä.

- Bit-Check-sarjat vakuuttavat toiminnallisuudellaan ahtaissakin tiloissa
- Wera bits-kärkiräikkä erityisen nopeaan ruuvaamiseen myös ahtaissa työtilanteissa
- Ihanteellinen ahtaisiin ruuvaustilanteisiin
- Sitkeäksi karkaistut bits-kärjet yleiskäyttöön
- Kätevässä ja vankassa Bit-Check-laukussa

Bit-Check 30 Zyklus Mini 1



| Code | EAN | | | |
|-------------|---------|-------------------------|---|---|
| | 4013288 | | | |
| 05073640001 | 144652 | | | 1 |
| | | 8001 A | 1x 1/4"x87,0 | |
| | | 870/1 | 1x 1/4"x25 ¹⁾ | |
| | | 889/4/1 K | 1x 1/4"x50 | |
| | | 851/1 TZ PH | 2x PH 1x25; 3x PH 2x25; 1x PH 3x25 | |
| | | 855/1 TH PZ | 1x PZ 1x25; 3x PZ 2x25; 1x PZ 3x25 | |
| | | 867/1 TZ TORX® | 1x TX 10x25; 1x TX 15x25; 1x TX 20x25; 1x TX 25x25; 1x TX 30x25; 1x TX 40x25 | |
| | | 867/1 Z TORX® B0 | 1x TX 10x25; 1x TX 15x25; 1x TX 20x25; 1x TX 25x25; 1x TX 30x25 | |
| | | 800/1 TZ | 1x 1,0x5,5x25 | |
| | | 840/1 Z Hex-Plus | 1x 3,0x25; 1x 4,0x25; 1x 5,0x25; 1x 6,0x25; 1x 8,0x25 | |

¹⁾ Kuulalukituksella; käsikäyttöisille hylsyille

Bit-Check 30 Zyklus Mini 2



| Code | EAN | | | |
|-------------|---------|-------------------------|---|---|
| | 4013288 | | | |
| 05346293001 | 145765 | | | 1 |
| | | 8001 A | 1x 1/4"x87,0 | |
| | | 889/4/1 K | 1x 1/4"x50 | |
| | | 870/1 | 1x 1/4"x25 ¹⁾ | |
| | | 851/1 TZ PH | 2x PH 1x25; 3x PH 2x25; 1x PH 3x25 | |
| | | 867/1 TZ TORX® | 1x TX 10x25; 1x TX 15x25; 1x TX 20x25; 1x TX 25x25; 1x TX 30x25; 1x TX 40x25 | |
| | | 867/1 Z TORX® B0 | 1x TX 10x25; 1x TX 15x25; 1x TX 20x25; 1x TX 25x25; 1x TX 30x25 | |
| | | 840/1 Z Hex-Plus | 1x 3/32"x25; 1x 1/8"x25; 1x 5/32"x25; 1x 3/16"x25; 1x 1/4"x25 | |
| | | 800/1 TZ | 1x 1,0x5,5x25 | |
| | | 868/1 Z | 1x # 1x25; 3x # 2x25; 1x # 3x25 | |

¹⁾ Kuulalukituksella; käsikäyttöisille hylsyille

Kraftform Kompakt Zyklus Mini 2

Räikät ja ruuvit Kraftform Kompakt -muodossa. Näissä taotissa, täysteräksisissä Zyklus Mini 1- ja 2 -räikissä yhdistyy upea muotoilu ja uskomaton kestävyys. Erityisen nopeaan ruuvaamiseen myös ahtaissa työtilanteissa.

Aina kun ruuvaaminen koneella tai perinteisellä käsin käytettävällä työkalulla ei ole mahdollista tilasyistä, voidaan käyttää Zyklus Mini 1:ta tai Zyklus Mini 2:ta. 1 bits-kärkiräikkä Zyklus Mini 1; sopii sellaisten bits-kärkien kiinnittämiseen, joissa on 1/4" kuusiokantakiinnitys standardin DIN ISO 1173-C 6,3 ja E 6,3 mukaan, sekä Wera-liitäntäsarjoihin 1 ja 4. 1/4" hylsyjen käyttö on mahdollista Wera-sovittimella 870/1. 1 hylsyräikkä Zyklus Mini 2; sopii Wera Zyklus -erikoishylsyjen 8790 FA kiinnittämiseen suoraan.

Kraftform Kompakt Zyklus Mini 2



| Code | EAN | | |
|-------------|-------------------|---|---|
| 05135918001 | 4013288 182180 | | 1 |
| | | 8001 A 1x 1/4"x87,0 | |
| | | 8005 Zyklus Mini 2 räikkä 1x 107 | |
| | | 813 1x 1/4"x78 | |
| | | 870/1 1x 1/4"x25 ¹⁾ | |
| | | 851/1 Z PH 1x PH 1x25; 1x PH 2x25 | |
| | | 855/1 Z PZ 1x PZ 1x25; 1x PZ 2x25 | |
| | | 867/1 TORX® 1x TX 10x25; 1x TX 15x25; 1x TX 20x25; 1x TX 25x25; 1x TX 30x25; 1x TX 40x25 | |
| | | 840/1 Z Hex-Plus 1x 3,0x25; 1x 4,0x25; 1x 5,0x25; 1x 6,0x25 | |
| | | 8790 FA 1x 4,0; 1x 5,0; 1x 5,5; 1x 6,0; 1x 7,0; 1x 8,0; 1x 10,0; 1x 12,0; 1x 13,0 | |
| | | Tarranauha 120 1x 50,0x120,0 | |

¹⁾ Kuulalukitusella; käsikäyttöisille hylsyille

Tool-Check PLUS

Työkalusetti, johon kuuluu räikkä, bits-kärkiä, hylsyjä ja ruuvitalttakahva kompaktiin tilaan pakattuna. Täydellinen yleisapuväline moniin ruuvaustöihin. Laadukas bits-ruuvitalttakahva, jossa Kraftform Plus -muotoilu miellyttävään ergonomiseen työskentelyyn, estää rakkuloiden ja kovettumien syntymisen. Kovat tartunta-alueet takaavat suuren työskentelynopeuden, kun taas pehmeät tartunta-alueet takaavat korkean vääntömomentin voimansiirron.

Bits-kärkiräikkä nopeaan työskentelyyn, kun ruuvaaminen koneella tai perinteisellä käsin käytettävällä työkalulla ei ole mahdollista tilasyistä. Nopea suunnanvaihto myötävään/vastapäivään suunnanvaihtovivulla. Nopea pyörytys (peukalolla) räikkäpään reunan kautta. Helppo käyttö myös vain yhdellä kädellä. Ergonominen räikkäpää/-varsi: Kraftform-geometria, jossa täydellisesti muotoillut sormien kontaktipinnat. Räikkäpäään suoraan kiinnitettävä bits-kärki tekee työkalusta pienen, mikä sopii mataliin tiloihin.

Pieni 6°:n palautuskulma tarkkaan työhön. Taottu vankka täysteräsrunko. Yli 65 Nm:n vääntömomentit. Bits-kärkipidin Rapidaptor vapaasti pyörivällä otepinnalla: voidaan käyttää jatkokappaleena, myös aivan pienten bits-kärkien salamannopeaan vaihtoon ilman aputyökaluja pelkällä kädellä. Sitkeäksi karkaistut Bits-kärjet, yleiskäyttöön. Käsi- ja konekäyttöiset hylsytyt lähes kaikkiin käyttökohteisiin. Take it easy -värikooodusjärjestelmä kokojen mukaan – tarvittavan työkalun helppoon ja nopeaan löytämiseen. Helppo tarttua myös öljyisillä käsillä. Kuulalukitusura. Kuusiokantapultteille ja -muttereille. Mattakromatusta kromi-vanadiinista.

Tool-Check PLUS



| Code | EAN | | |
|-------------|-------------------|---|---|
| 05056490001 | 4013288 173003 | | 1 |
| | | 8001 A 1x 1/4"x87,0 | |
| | | 813 1x 1/4"x78 | |
| | | 889/4/1 K 1x 1/4"x50 | |
| | | 870/1 1x 1/4"x25 ¹⁾ | |
| | | 8790 HMA 1x 5,5x23,0; 1x 6,0x23,0; 1x 7,0x23,0; 1x 8,0x23,0; 1x 10,0x23,0; 1x 12,0x23,0; 1x 13,0x23,0 | |
| | | 851/1 TZ PH 2x PH 1x25; 3x PH 2x25; 1x PH 3x25 | |
| | | 855/1 TH PZ 1x PZ 1x25; 3x PZ 2x25; 1x PZ 3x25 | |
| | | 867/1 TZ TORX® 1x TX 10x25; 1x TX 15x25; 1x TX 20x25; 1x TX 25x25; 1x TX 30x25; 1x TX 40x25 | |
| | | 867/1 Z TORX® BO 1x TX 10x25; 1x TX 15x25; 1x TX 20x25; 1x TX 25x25; 1x TX 30x25 | |
| | | 840/1 Z Hex-Plus 1x 3,0x25; 1x 4,0x25; 1x 5,0x25; 1x 6,0x25; 1x 8,0x25 | |
| | | 800/1 TZ 1x 1,0x5,5x25 | |

¹⁾ Kuulalukituksella; käsikäyttöisille hylsilylle

²⁾ Poistuva tuote. Seuraajatuote saatavissa 1.6.2025 alkaen.

Tool-Check PLUS Imperial

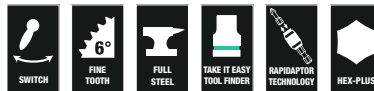

| Code | EAN | | |
|-------------|-------------------|--|---|
| 05056491001 | 4013288 178756 | | 1 |
| | | 8001 A 1x 1/4"x87,0 | |
| | | 813 1x 1/4"x78 | |
| | | 889/4/1 K 1x 1/4"x50 | |
| | | 870/1 1x 1/4"x25 ¹⁾ | |
| | | 8790 HMA 1x 3/16"x23,0; 1x 1/4"x23,0; 1x 5/16"x23,0; 1x 11/32"x23,0; 1x 3/8"x23,0; 1x 7/16"x23,0; 1x 1/2"x23,0 | |
| | | 851/1 TZ PH 2x PH 1x25; 3x PH 2x25; 1x PH 3x25 | |
| | | 800/1 TZ 1x 1,0x5,5x25 | |
| | | 867/1 TZ TORX® 1x TX 10x25; 1x TX 15x25; 1x TX 20x25; 1x TX 25x25; 1x TX 30x25; 1x TX 40x25 | |
| | | 867/1 Z TORX® BO 1x TX 10x25; 1x TX 15x25; 1x TX 20x25; 1x TX 25x25; 1x TX 30x25 | |
| | | 840/1 Z Hex-Plus 1x 3/32"x25; 1x 1/8"x25; 1x 5/32"x25; 1x 3/16"x25; 1x 1/4"x25 | |
| | | 868/1 V 1x # 1x25; 3x # 2x25; 1x # 3x25 | |

¹⁾ Kuulalukituksella; käsikäyttöisille hylsilylle

²⁾ Poistuva tuote. Seuraajatuote saatavissa 1.6.2025 alkaen.

Tool-Check 1 IP

- 1/4" bits-kärkiräikkä sitkeäksi karkaistut bits-kärjet, Rapidaptor-pidin, sovitin ja 1/4" hylsy
- Ihanteellinen ahtaisiin ruuvaustilanteisiin
- Sitkeäksi karkaistut bits-kärjet yleiskäyttöön
- Weran sovintina 870/1 voidaan käyttää myös 1/4" hylsyjen kanssa
- Take it easy -värikoodausjärjestelmä: Värikoodit profiilien ja koon mukaan

Tool-Check 1 IP



| Code | EAN | | |
|-------------|--------|--|---|
| 05073220001 | 162526 | | 1 |
| | | 8001 A 1x 1/4"x87,0 | |
| | | 870/1 1x 1/4"x25 ¹⁾ | |
| | | 889/4/1 K 1x 1/4"x50 | |
| | | 851/1 TZ PH 2x PH 1x25; 3x PH 2x25; 1x PH 3x25 | |
| | | 855/1 TH PZ 1x PZ 1x25; 3x PZ 2x25; 1x PZ 3x25 | |
| | | 867/1 TZ TORX® 1x TX 10x25; 1x TX 15x25; 1x TX 20x25; 1x TX 25x25; 1x TX 30x25; 1x TX 40x25 | |
| | | 867/1 Z TORX® BO 1x TX 10x25; 1x TX 15x25; 1x TX 20x25; 1x TX 25x25; 1x TX 30x25 | |
| | | 800/1 TZ 1x 1,0x5,5x25 | |
| | | 840/1 Z Hex-Plus 1x 3,0x25; 1x 4,0x25; 1x 5,0x25; 1x 6,0x25; 1x 8,0x25 | |
| | | 8790 HMA 1x 5,5x23,0; 1x 6,0x23,0; 1x 7,0x23,0; 1x 8,0x23,0; 1x 10,0x23,0; 1x 12,0x23,0; 1x 13,0x23,0 | |

¹⁾ Kuulalukituksella; käsikäyttöisille hylsille

²⁾ Poistuva tuote. Seuraajatuote saatavissa 1.6.2025 alkaen.

Tool-Check Automotive 1

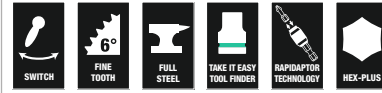

| Code | EAN | | |
|-------------|--------|--|---|
| 05200995001 | 165343 | | 1 |
| | | 8001 A 1x 1/4"x87,0 | |
| | | 870/1 1x 1/4"x25 ¹⁾ | |
| | | 889/4/1 K 1x 1/4"x50 | |
| | | 851/1 TZ PH 1x PH 1x25; 1x PH 2x25; 1x PH 3x25 | |
| | | 867/1 TZ TORX® 1x TX 10x25; 1x TX 15x25; 1x TX 20x25; 1x TX 25x25; 1x TX 30x25; 1x TX 40x25 | |
| | | 867/1 Z TORX® BO 1x TX 10x25; 1x TX 15x25; 1x TX 20x25; 1x TX 25x25; 1x TX 30x25 | |
| | | 800/1 TZ 1x 1,0x5,5x25 | |
| | | 840/1 Z Hex-Plus 1x 3,0x25; 1x 4,0x25; 1x 5,0x25; 1x 6,0x25; 1x 8,0x25 | |
| | | 860/1 XZN 1x M 4x25; 1x M 5x25; 1x M 6x25; 1x M 8x25 | |
| | | 873/1 Five Lobe 1x 20x25; 1x 25x25; 1x 27x25; 1x 30x25 | |
| | | 8790 HMA 1x 5,5x23,0; 1x 6,0x23,0; 1x 7,0x23,0; 1x 8,0x23,0; 1x 10,0x23,0; 1x 12,0x23,0; 1x 13,0x23,0 | |

¹⁾ Kuulalukituksella; käsikäyttöisille hylsille

²⁾ Poistuva tuote. Seuraajatuote saatavissa 1.6.2025 alkaen.

Bit-Check 10 Zyklus Mini BiTorsion 1

Paljon työkaluja pienessä tilassa. Lajittelu profiilien ja kokojen mukaan mahdollistaa nopean pääsyn oikeaan bits-kärkeen. Weran bits-kärkiräikkä. Taottu täysteräsrunko. 60 hienoa hammasta mahdollistavat pienen palautuskulman, 6°, mikä sopii tarkkaan työhön. Yksinkertainen suunnanvaihto myötäväivään/vastapäivään. Ergonomisesti muotoiltu räikkäpää ja -varsi.

- 1/4" bits-kärkiräikkä ja BiTorsion Bits-kärjet, jotka kestävät pitkään

Bit-Check 10 Zyklus Mini BiTorsion 1



| Code | EAN | | |
|-------------|-------------------|---|---|
| 05057418001 | 4013288 195951 | | 1 |
| | | 8001 A 1x 1/4"x87,0 | |
| | | 851/1 BTZ PH 1x PH 1x25; 1x PH 2x25 | |
| | | 855/1 BTZ PZ 1x PZ 1x25; 1x PZ 2x25 | |
| | | 867/1 TORX® BTZ 1x TX 15x25; 1x TX 20x25; 1x TX 25x25 | |
| | | 840/1 BTZ Hex-Plus 1x 4,0x25; 1x 5,0x25 | |

Bit-Check 10 Zyklus Mini 1

Paljon työkaluja pienessä tilassa. Lajittelu profiilien ja kokojen mukaan mahdollistaa nopean pääsyn oikeaan bits-kärkeen. Weran bits-kärkiräikkä.

Taottu täysteräsrunko. 60 hienoa hammasta mahdollistavat pienen palautuskulman, 6°, mikä sopii tarkkaan työhön. Yksinkertainen suunnanvaihto myötäväivään/vastapäivään. Ergonomisesti muotoiltu räikkäpää ja -varsi.

- Sitkeäksi karkaistut bits-kärjet yleiskäyttöön

Bit-Check 10 Zyklus Mini 1



| Code | EAN | | |
|-------------|-------------------|---|---|
| 05073645001 | 4013288 168115 | | 1 |
| | | 8001 A 1x 1/4"x87,0 | |
| | | 851/1 Z PH 1x PH 1x25; 1x PH 2x25 | |
| | | 855/1 Z PZ 1x PZ 1x25; 1x PZ 2x25 | |
| | | 867/1 TORX® 1x TX 15x25; 1x TX 20x25; 1x TX 25x25 | |
| | | 840/1 Z Hex-Plus 1x 4,0x25; 1x 5,0x25 | |

Bicycle Set 1

Polkupyöräkorjaamot ja pyöräilijät rakastavat pyörien ruuvaamista. Ruuvaustyökalujen asiantuntija Wera tarjoaa Bicycle Set 1 -sarjallaan työkaluvalikoiman, joka on helppo ottaa mukaan kompaktissa ja upeasti muotoillussa kangaslaukussa.

Settiin kuuluu yleisimmät polkupyörien ruuvaamiseen tarvittavat välineet. Vankka laukku sisältää Zyklop Mini 1 -bits-kärkiräikän ja 10 bits-kärkeä, joissa on kaikki Wera-teknologian herkut. Kärkivalikoima sovitettu yleisimpiin polkupyörissä tarvittuihin kärkiin.

Muovisten lasikuituvahvisteisten rengasrautojen avulla renkaat voidaan vivuta vanteelta turvallisesti vannetta vahingoittamatta.

- Kompakti 14-osainen ruuvaustyökalusarja polkupyörän ruuvaamiseen, sopii myös mukaan otettavaksi
- Kätevä valikoima itsenäisesti tehtäviin asennus- ja korjaustöihin
- Työkalut tavallisimmille katupyörien, maastopyörien ja sähköpyörien ruuviprofiileille
- Vankka, pintaa säästävä, kompakti, tekstiilinen taitettava säilytystasku
- Sarja sisältää Mini-bits-kärkiräikän, jatkokappaleen ja kaksi lisätoiminnoilla varustettua rengasrautaa

Bicycle Set 1



| Code | EAN | | |
|-------------|-------------------|--|---|
| 05004170001 | 4013288 207623 | | 1 |
| | | □ 8001 A 1x 1/4"x87,0 | |
| | | ● 3899/4/1 1x 1/4"x100 | |
| | | + 851/1 Z PH 1x PH 2x25 | |
| | | * 867/1 TORX® 1x TX 10x25; 1x TX 25x25 | |
| | | ○ 840/1 Z Hex-Plus 1x 2,0x25; 1x 2,5x25; 1x 3,0x25; 1x 4,0x25; 1x 5,0x25; 1x 6,0x25; 1x 8,0x25 | |
| | | 9502 1x 105.0 | |
| | | 9503 1x 105.0 | |
| | | Tarranauha 70 1x 50,0x70,0 | |

Bicycle Set 3

Polkupyörän työkalusetti, johon kuuluu räikkä, bits-kärkiä, hylsyjä ja bits-ruuvitalttakahva kompaktiin tilaan pakattuna. Täydellinen yleisapuväline moniin ruuvauksiin.

Laadukas bits-ruuvitalttakahva, jossa Kraffform Plus -kahva miellyttävään ergonomiseen työskentelyyn, estää rakkuloiden ja kovettumien syntymisen.

Kovat tartunta-alueet takaavat suuren työskentelynopeuden, kun taas pehmeät tartunta-alueet takaavat korkean vääntömomentin voimansiirron.

Bits-kärkiräikkä nopeaan työskentelyyn, kun ruuvaaminen koneella tai perinteisellä käsin käytettävällä työkalulla ei ole mahdollista tilasyistä. Nopea suunnanvaihto myötäpäivään/vastapäivään suunnanvaihtovivulla. Nopea pyöritys (peukalolla) räikkäpään reunan kautta.

Helppo käyttö myös vain yhdellä kädellä. Ergonominen räikkäpää/-varsi: Kraffform-geometria, jossa täydellisesti muotoillut sormien kontaktipinnat.

Räikkäpähän suoraan kiinnitettävä bits-kärki tekee työkalusta pienen, mikä sopii mataliin tiloihin. Pieni 6°:n palautuskulma tarkkaan työhön.

Taottu vankka täysteräsrunko. Yli 65 Nm:n vääntömomentit. Bits-kärkipidin Rapidaptor vapaasti pyörivällä otepinnalla: voidaan käyttää jatkokappaleena, myös aivan pienten bits-kärkien salamannopeaan vaihtoon ilman aputyökaluja pelkällä kädellä.

Kovat bits-kärjet, yleiskäyttöön. Käsi- ja konekäyttöiset hylsyjä lähes kaikkiin käyttökohteisiin.

Take it easy -värikoodausjärjestelmä kokojen mukaan – tarvittavan työkalun helppoon ja nopeaan löytämiseen. Helppo tarttua myös öljyisillä käsillä. Kuulalukitusuralla. Kuusiokantaruuveille ja -muttereille. Mattakromatusta kromi-vanadiinista.

- Kompakti 41-osainen ruuvaustyökalusarja polkupyörän ruuvaamiseen, sopii myös mukaan otettavaksi
- Kätevä valikoima itsenäisesti tehtäviin asennus- ja korjaustöihin
- Työkalut tavallisimmille katupyörien, maastopyörien ja sähköpyörien ruuviprofiileille
- Take it easy -värikoodausjärjestelmä: Värikoodit koon mukaan
- Vankka, pintaa säästävä, kompakti ja kevyt tekstiilinen säilytystasku
- Mukana kaksi rengasrautaa, joissa on lisätoimintoja

Bicycle Set 3



| Code | EAN | | |
|-------------|-------------------|---|---|
| 05004172001 | 4013288 211248 | | 1 |
| | | 8001 A 1x 1/4"x87,0 | |
| | | 813 1x 1/4"x78 | |
| | | 889/4/1 K 1x 1/4"x50 | |
| | | 870/1 1x 1/4"x25 ¹⁾ | |
| | | 8790 HMA 1x 5,5x23,0; 1x 6,0x23,0; 1x 7,0x23,0; 1x 8,0x23,0; 1x 10,0x23,0; 1x 13,0x23,0; 1x 15,0x23,0 | |
| | | 851/1 TZ PH 1x PH 1x25; 2x PH 2x25; 1x PH 3x25 | |
| | | 867/1 TZ TORX® 1x TX 10x25; 1x TX 15x25; 2x TX 20x25; 2x TX 25x25; 1x TX 27x25; 1x TX 30x25; 1x TX 40x25 | |
| | | 800/1 TZ 1x 0,5x4,0x25; 1x 0,6x4,5x25; 1x 1,0x5,5x25 | |
| | | 840/1 Z Hex-Plus 1x 2,0x25; 1x 2,5x25; 1x 3,0x25; 1x 4,0x25; 1x 5,0x25; 1x 6,0x25; 1x 8,0x25 | |
| | | 842/1 Z 1x 2,5x25; 1x 3,0x25; 1x 4,0x25; 1x 5,0x25; 1x 6,0x25 | |
| | | 9502 1x 105.0 | |
| | | 9503 1x 105.0 | |
| | | Tarranauha 120 1x 50,0x120,0 | |

¹⁾ Kuulalukitusella; käsikäyttöisille hylsyille

²⁾ Poistuva tuote. Seuraajatuote saatavissa 1.6.2025 alkaen.

Bicycle Set 3 A

Polkupyörän työkalusetti, johon kuuluu räikkä, Bits-kärkiä, hylsyjä ja Bits-ruuvitalttakahva kompaktiin tilaan pakattuna. Täydellinen yleisapuväline moniin ruuvaustöihin. Erityinen lisä: setti sisältää kaksi laukkuja – isommassa laukussa voidaan säilyttää koko settiä, ja pienessä pehmeässä laukussa yksittäisiä työkaluja voi kuljettaa tien päällä turvallisesti mukana trikoissa. Pehmeässä laukussa on lisäksi lenkit CO₂-patruunoiden kiinnitykseen (patruunat eivät sisälly toimitukseen).

Mukana kätevä ketjutyökalu (ketjun niittaustyökalu ja ketjunpidin) polkupyörän ketjujen korjaukseen.

Laadukas Bits-ruuvitalttakahva, jossa Kraftform Plus -muotoilu miellyttävään ergonomiseen työskentelyyn. Bits-kärkiräikkä nopeaan työskentelyyn, kun ruuvaaminen koneella tai perinteisellä käsin käytettävällä työkalulla ei ole mahdollista tilasyistä. Nopea suunnanvaihto myötäpäivään/vastapäivään suunnanvaihtovivulla. Nopea pyörytys (peukalolla) räikkäpään reunan kautta. Helppo käyttö myös vain yhdellä kädellä. Ergonominen räikkäpää/-varsi: Kraftform-geometria, jossa täydellisesti muotoillut sormien kontaktipinnat. Bits-kärki kiinnitetään suoraan räikkäpäähän, minkä ansiosta työkalu on kompakti ja sopii mataliin tiloihin. Pieni 6°:n palautuskulma tarkkaan työhön. Taottu vankka täysteräsrunko. Yli 65 Nm:n vääntömomentit. Bits-kärkipidin Rapidaptor vapaasti pyörivällä otepinnalla: käytetään jatkokappaleena, myös aivan pienten Bits-kärkien salamannopeaan vaihtoon ilman aputyökaluja yhdellä kädellä.

Zyklop-hylsy, joiden kokokohtaiset värikoodit ja kokomerkinä helpottavat ja nopeuttavat tarvittavan hylsyn löytämistä. Takaosan uritetun reunan ansiosta hylsyjä on helppo käsitellä myös öljyisillä käsillä. Kuulalukitusura. Kuusiokantaruuveille ja -muttereille. Valmistettu mattakromatusta kromi-vanadiinista.

Muovisten lasikuituvahvisteisten rengasrautojen avulla renkaat voidaan vivuta vanteelta turvallisesti vannetta vahingoittamatta. Yksi rengasrauta, jossa venttiilin uloskiertäjä, ja yksi rengasrauta, jossa 1/4" Bits-kärkikiinnitys.

- Kompakti 41-osainen ruuvaustyökalusarja polkupyörän ruuvaamiseen, sopii myös mukaan otettavaksi
- Kätevä valikoima itsenäisesti tehtäviin asennus- ja korjaustöihin
- Työkalut tavallisimmille katupyörän, maastopyörän ja sähköpyörän ruuviprofiileille
- Take it easy -värikoodausjärjestelmä: Värikoodit koon mukaan
- Vankka, pintaa säästävä, kompakti ja kevyt tekstiilinen säilytystasku
- Mukana kaksi rengasrauta, joissa on lisätoimintoja

Bicycle Set 3 A



| Code | EAN | | |
|-------------|-------------------|--|---|
| 05004183001 | 4013288 227607 | | 1 |
| | | 8001 A 1x 1/4"x87,0 | |
| | | 813 1x 1/4"x78 | |
| | | 3899/4/1 1x 1/4"x100 | |
| | | 889/4/1 K 1x 1/4"x50 | |
| | | 870/1 1x 1/4"x25 ¹⁾ | |
| | | 8790 HMA 1x 5,5x23,0; 1x 6,0x23,0; 1x 8,0x23,0; 1x 9,0x23,0; 1x 10,0x23,0; 1x 13,0x23,0; 1x 15,0x23,0 | |
| | | 851/1 TZ 1x PH 1x25; 1x PH 2x25 | |
| | | 867/1 TZ TORX® 1x TX 10x25; 1x TX 15x25; 1x TX 20x25; 1x TX 25x25; 1x TX 27x25; 1x TX 30x25 | |
| | | 800/1 TZ 1x 0,5x4,0x25; 1x 0,6x4,5x25 | |
| | | 840/1 Z 1x 2,0x25; 1x 2,5x25; 1x 3,0x25; 1x 4,0x25; 1x 5,0x25; 1x 6,0x25; 1x 8,0x25 | |
| | | 842/1 Z 1x 2,5x25; 1x 3,0x25; 1x 4,0x25; 1x 5,0x25; 1x 6,0x25 | |
| | | 9502 1x 105,0 | |
| | | 9503 1x 105,0 | |
| | | 9513 | |
| | | 9512 | |
| | | 9481 1x 203,0x85,0 | |
| | | 9480 1x 90,0x135,0 | |
| | | Tarranauha 120 1x 50,0x120,0 | |

¹⁾ Kuulalukitusella; käsikäyttöisille hylsyille

²⁾ Poistuva tuote. Seuraajatuote saatavissa 1.6.2025 alkaen.

Bicycle Set 9

Paljon polkupyörätyökaluja pienessä tilassa. 9 ruostumattomasta teräksestä valmistetun bits-kärjen lajittelu profiilien ja kokojen mukaan mahdollistaa nopean pääsyn oikeaan työkaluun.

Mukana Weran bits-kärkiräikkä Zyklop Mini 1, jossa on taottu täysteräsrunko. 60 hienoa hammasta takaavat pienen 6°:n palautuskulman, mikä sopii tarkkaan työhön. Uritettu peukalopyörä mahdollistaa nopean ruuvaamisen ahtaissa tiloissa, kun räikkätoiminnolle ei ole tilaa.

Yksinkertainen suunnanvaihto myötöpäivään/vastapäivään. Ergonomisesti muotoiltu räikkäpää ja -varsi. Take it easy -värikoodausjärjestelmä kokojen mukaan – tarvittavan työkalun helppoon ja nopeaan löytämiseen.

- 10-osainen Zyklop Mini -setti
- Miniräikkä sopii 1/4"-hylsyjen suoraan kiinnitykseen
- Taottu täysteräsrunko; yli 65 Nm:n vääntömomentit
- Hienohampainen räikkämekaniikka ja pieni 6°:n palautuskulma
- Ruostumattomasta teräksestä valmistetut bits-kärjet

Bicycle Set 9



| Code | EAN | | |
|-------------|-------------------|---|---|
| 05004177001 | 4013288 220646 | | 1 |
| | | 8001 A 1x 1/4"x87,0 | |
| | | 3851/1 TS PH 1x PH 2x25 | |
| | | 3867/1 TS TORX® 1x TX 10x25; 1x TX 25x25 | |
| | | 3840/1 TS 1x 2,0x25; 1x 2,5x25; 1x 3,0x25; 1x 4,0x25; 1x 5,0x25; 1x 6,0x25 | |

8001 A Zyklop Mini 1 Bits-kärkiräikkä 1/4" SB, 1/4" vääntiö

Weran bits-kärkiräikkä. helppo käyttää myös yhdellä kädellä ahtaissa ruuvauskohteissa. Taottu täysteräsrunko. 60 hienoa hammasta mahdollistavat pienen palautuskulman, 6°, mikä sopii tarkkaan työhön.

Uritettu pyörä mahdollistaa nopean ruuvaamisen ahtaissa tiloissa, kun räikkätoiminnolle ei ole tilaa. Yksinkertainen suunnanvaihto myötäpäivään/vastapäivään. Ergonomisesti muotoiltu räikkäpää ja -varsi. 1/4" bits-kärkien ja hylsyjen kiinnittämiseen.

- Sopii sellaisten bits-kärkien suoraan kiinnittämiseen, joissa on 1/4" kuusiokantakiinnitys
- Taottu täysteräsrunko
- Yli 65 Nm:n vääntömomentit
- Hienohampainen räikkäkemaniikka ja pieni 6°:n palautuskulma
- Ihanteellinen ahtaisiin ruuvaustilanteisiin

8001 A Zyklop Mini 1 Bits-kärkiräikkä 1/4" SB, 1/4" vääntiö



| Code | EAN | | |
|-------------|--------|-------------------------------------|---|
| 05073230001 | 144638 | | 1 |
| | | ● 8001 A 1x 1/4"x87,0 | |
| | | ○ 870/1 1x 1/4"x25 ¹⁾ | |

¹⁾ Kuulalukituksella; käsikäyttöisille hylsyille

8005 Zyklop Mini 2 -räikkä

Zyklop Mini 2 Wera Zyklop -erikoishylsyjen suoraan kiinnittämiseen. Työkalussa yhdistyy näyttävä muotoilu ja uskomaton kestävyys.

Erityisen nopeaan ruuvaamiseen myös ahtaissa työtilanteissa. Aina kun ruuvaaminen koneella tai perinteisellä käsityökalulla ei ole mahdollista tilasyistä, voidaan käyttää Zyklop Mini 2:ta.

- Zyklop-erikoishylsyjen suora kiinnitys
- Pieni 6°:n palautuskulma tarkkaan työhön
- Yksinkertainen suunnanvaihto myötäpäivään/vastapäivään
- Ihanteellinen erityisen ahtaisiin asennuspaikkoihin

8005 Zyklop Mini 2 -räikkä



| | EAN | ↑ | | | | | | | | |
|-------------|---------|-----|--|--|--|--|--|--|--|---|
| Code | 4013288 | mm | | | | | | | | |
| 05003660001 | 179616 | 107 | | | | | | | | 1 |

8008 A Zyklop Mini 3 -räikkä, jossa 1/4" vääntiö

Helppo käyttää myös yhdellä kädellä ahtaissa ruuvauskohteissa. Taottu täysteräsrunko. 60 hienoa hammasta mahdollistavat pienen palautuskulman, 6°, mikä sopii tarkkaan työhön.

Uritettu pyörä mahdollistaa nopean ruuvaamisen ahtaissa tiloissa, kun räikkätoiminnolle ei ole tilaa. Yksinkertainen suunnanvaihto myötöpäivään/vastapäivään. Ergonomisesti muotoiltu räikkäpäätä ja -varsi.

- Miniräikkä sopii 1/4"-hylsyjen suoraan kiinnitykseen
- Taottu täysteräsrunko; yli 65 Nm:n vääntömomentit
- Hienohampainen räikkämekaniikka ja pieni 6°:n palautuskulma
- Yksinkertainen suunnanvaihto myötöpäivään/vastapäivään
- Ihanteellinen ahtaisiin ruuvaustilanteisiin

8008 A Zyklop Mini 3 -räikkä



| | EAN | | | | | | | |
|-------------|---------|------|------|--|--|--|--|---|
| Code | 4013288 | | mm | | | | | |
| 05003793001 | 211699 | 1/4" | 87,0 | | | | | 1 |

8790 FA Zyklop-hylsy, 1/4" vääntiö ja Hex 11 -kiinnitys

Zyklop-hylsy, jossa 1/4 tuuman kuusikulmainen HEX- kiinnitys, on tarkoitettu manuaaliseen ruuvaamiseen 1/4" tuuman räikällä.

8790 FA Zyklop-hylsy, 1/4" vääntiö ja Hex 11 -kiinnitys



| | EAN | | | | | | | |
|-------------|---------|------|-----|------|------|------|--|---|
| Code | 4013288 | mm | mm | mm | mm | mm | | |
| 05003665001 | 179623 | 4,0 | 9,5 | 6,4 | 11,8 | 18,0 | | 1 |
| 05003666001 | 179630 | 4,5 | 9,5 | 7,0 | 11,8 | 18,0 | | 1 |
| 05003667001 | 179647 | 5,0 | 9,5 | 7,6 | 11,8 | 18,0 | | 1 |
| 05003668001 | 179654 | 5,5 | 9,5 | 8,2 | 11,8 | 18,0 | | 1 |
| 05003669001 | 179661 | 6,0 | 9,5 | 9,2 | 11,8 | 18,0 | | 1 |
| 05003670001 | 183408 | 7,0 | 9,5 | 10,4 | 11,8 | 18,0 | | 1 |
| 05003675001 | 179678 | 8,0 | 9,5 | 11,5 | 11,8 | 18,0 | | 1 |
| 05003690001 | 179685 | 10,0 | 9,5 | 13,8 | 11,8 | 18,0 | | 1 |
| 05003684001 | 183415 | 12,0 | 9,5 | 16,8 | 11,8 | 18,0 | | 1 |
| 05003685001 | 179692 | 13,0 | 9,5 | 17,8 | 11,8 | 18,0 | | 1 |





Joker -kiintoavaimet

Joker – Osa.Kaiken.Paremmiin.

Erittäin pieni palautuskulma

Päätyvastus nopeaan ruuvaukseen

Käytännöllinen pitotoiminto

Turvallinen poisluiskahtamisen eston ansiosta

Laadukas, metrinen räikkälänkkiavain Weralta: Kaikki, mihin kiintoavaimen on pystyttävä. Ja paljon enemmän. Nopeampi, parempi, kauniimpi. Todellinen jokeri. Uuden sukupolven kiintoavain-räikkälänkit.

Kuusikantaisille pulteille ja muttereille. Kiintoavaimen metallilevyssä on pitotoiminto, joka pienentää ruuvien ja muttereiden häviämisen riskiä. Kiintoavaimen vaihdettava metallilevy puree pultteihin ja muttereihin erittäin kovilla hampaillaan ja vähentää poisluiskahtamisen vaaraa. Integroitu päätyvastus estää ruuvien poisluiskahtamisen alaspäin ja mahdollistaa korkean vääntömomentin.

Kaksinkertainen kuusikulmainen geometria varmistaa, että työkalu pysyy kiinni ruuvissa tai mutterissa ja siten vähentää poisluiskahtamisen riskiä. Kitapuolen vain 30°:n palautuskulman ansiosta avainta ei tarvitse kääntää aikaa vievästi ruuvattaessa.

Lenkki puolen räikkämekanismi ja erityisen hienot hampaat, joita on 80 kappaletta, takaavat joustavan käytön myös ahtaissa tiloissa. Erityinen taottu geometria takaa suuren vääntömomentin voimansiirron ja suuren taivutusjäykkyyden.

Valmistettu laadukkaasta kromimolybdeeniteräksestä, pinnoitteena nikkeli-kromi, joka suojaa korroosiota vastaan. Take it easy -värikoodausjärjestelmä: Värikoodit koon mukaan.

- Kiintoavain pään metallilevyn tuoma käytännöllinen pitotoiminto
- Päätyvastus estää poisluiskahtamisen
- Kaksoiskuusio-geomateria vähentää poisluiskahtamisen riskiä
- Palautuskulma vain 30 astetta
- Take it easy -värikoodausjärjestelmä: Värikoodit koon mukaan

6000 Joker-räikkälänkkiavain



| | EAN | | | | | | | |
|-------------|---------|--|----|-------|------|-----|------|---|
| Code | 4013288 | | mm | mm | mm | mm | mm | |
| 05073268001 | 167309 | | 8 | 144 | 20 | 5,5 | 18 | 3 |
| 05073270001 | 164360 | | 10 | 159 | 22 | 5,5 | 21 | 3 |
| 05073271001 | 167316 | | 11 | 165 | 25 | 6,3 | 22 | 3 |
| 05073272001 | 167323 | | 12 | 170,7 | 26,3 | 6,6 | 25 | 3 |
| 05073273001 | 164377 | | 13 | 177 | 27,3 | 7 | 25 | 3 |
| 05073274001 | 167330 | | 14 | 188 | 29,3 | 7,5 | 28 | 3 |
| 05073275001 | 167347 | | 15 | 200 | 32,3 | 7,8 | 28,5 | 3 |
| 05073276001 | 167392 | | 16 | 212 | 35 | 8,2 | 32,7 | 3 |
| 05073277001 | 164384 | | 17 | 224 | 37,2 | 8,5 | 32,7 | 3 |
| 05073278001 | 167408 | | 18 | 235 | 39 | 9 | 33,8 | 3 |
| 05073279001 | 164391 | | 19 | 246 | 42 | 9,5 | 34,8 | 3 |

6000 Joker -räikkälänkkiavain, tuumainen



| | EAN | | | | | | | |
|-------------|---------|--|--------|-----|------|-----|------|---|
| Code | 4013288 | | | mm | mm | mm | mm | |
| 05073280001 | 167354 | | 5/16" | 144 | 20 | 5,5 | 18 | 3 |
| 05073281001 | 167361 | | 3/8" | 159 | 22 | 5,5 | 21 | 3 |
| 05073282001 | 167378 | | 7/16" | 165 | 25 | 6,3 | 22 | 3 |
| 05073283001 | 167385 | | 1/2" | 177 | 27,3 | 7 | 25 | 3 |
| 05073284001 | 167415 | | 9/16" | 188 | 29,3 | 7,5 | 28 | 3 |
| 05073285001 | 167422 | | 5/8" | 212 | 35 | 8,2 | 32,7 | 3 |
| 05073286001 | 167439 | | 11/16" | 235 | 39 | 9 | 33,8 | 3 |
| 05073287001 | 167446 | | 3/4" | 246 | 42 | 9,5 | 34,8 | 3 |

9630 Magneettilista 6000 Joker 1 -räikkälenkkiavainsarja

- 11-osainen
- Lista pysyy vahvan magneetin ansiosta varmasti metallipinnoilla. Vaihtoehtoisesti lista voidaan myös ruuvata kiinni seinään
- Listassa olevat kiinnittimet varmistavat työkalujen täydellisen paikallaan pysymisen

9630 Magneettilista 6000 Joker 1 -räikkälenkkiavainsarja



| Code | EAN | | |
|-------------|--------|---|---|
| 05020014001 | 228949 | | 1 |
| | | 6000 Joker 1x 8x144; 1x 10x159; 1x 11x165; 1x 12x170,7; 1x 13x177; 1x 14x188; 1x 15x200; 1x 16x212; 1x 17x224; 1x 18x235; 1x 19x246 | |
| | | 9610 1x 30,0x370,0 | |

9631 Magneettilista 6000 Joker 2 -räikkälenkkiavainsarja

- 5-osainen

9631 Magneettilista 6000 Joker 2 -räikkälenkkiavainsarja



| Code | EAN | | |
|-------------|--------|--|---|
| 05020015001 | 229847 | | 1 |
| | | 6000 Joker 1x 8x144; 1x 10x159; 1x 13x177; 1x 17x224; 1x 19x246 | |
| | | 9610 1x 30,0x370,0 | |

9632 Magneettilista 6000 Joker Imperial 1 -räikkälenkkiavainsarja

- 8-osainen

9632 Magneettilista 6000 Joker Imperial 1 -räikkälenkkiavainsarja



| Code | EAN | | |
|-------------|--------|---|---|
| 05020016001 | 229861 | | 1 |
| | | 6000 Joker Imperial 1x 5/16"x144; 1x 3/8"x159; 1x 7/16"x165; 1x 1/2"x177; 1x 9/16"x188; 1x 5/8"x212; 1x 11/16"x235; 1x 3/4"x246 | |
| | | 9610 1x 30,0x370,0 | |

6000 Joker 11 Set 1 -räikkälänkkiavainsarja

- Vankassa taitettavassa säilytystaskussa

6000 Joker 11 Set 1 -räikkälänkkiavainsarja



| Code | EAN | | |
|---|-------------------|--|---|
| 05020013001 | 4013288 167521 | | 1 |
| 6000 Joker 1x 8x144; 1x 10x159; 1x 11x165; 1x 12x170,7; 1x 13x177; 1x 14x188; 1x 15x200; 1x 16x212; 1x 17x224; 1x 18x235; 1x 19x246 | | | |

6000 Joker 8 Imperial Set 1 -räikkälänkkiavainsarja, tuumainen

- Vankassa taitettavassa säilytystaskussa

6000 Joker 8 Imperial Set 1 -räikkälänkkiavainsarja, tuumainen

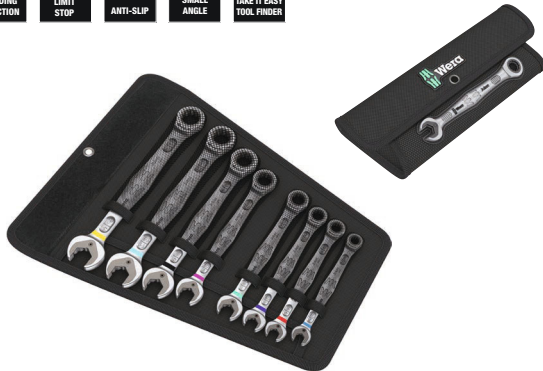

| Code | EAN | | |
|---|-------------------|--|---|
| 05020012001 | 4013288 167514 | | 1 |
| 6000 Joker Imperial 1x 5/16"x144; 1x 3/8"x159; 1x 7/16"x165; 1x 1/2"x177; 1x 9/16"x188; 1x 5/8"x212; 1x 11/16"x235; 1x 3/4"x246 | | | |

6000/6002 Joker 6 Set 1 -räikkälänkki / kaksoiskiintoavainsarja

- Joker-kaksoiskiintoavain on erinomainen ruuvien ja muttereiden kiristämiseen.
- Vankassa taitettavassa säilytystaskussa

6000/6002 Joker 6 Set 1 -räikkälänkki / kaksoiskiintoavainsarja



| Code | EAN | | |
|---|-------------------|--|---|
| 05020022001 | 4013288 173034 | | 1 |
| 6000 Joker 1x 10x159; 1x 13x177; 1x 17x224; 1x 19x246 6002 Joker Double 1x 10x13x167; 1x 17x19x235 | | | |

6000 Joker 4 Set 1 -räikkälänkkiavainsarja

- Vankassa taitettavassa säilytystaskussa

6000 Joker 4 Set 1 -räikkälänkkiavainsarja



| Code | EAN | | |
|---|-------------------|--|---|
| 05073290001 | 4013288 164407 | | 1 |
| 6000 Joker 1x 10x159; 1x 13x177; 1x 17x224; 1x 19x246 | | | |

6000 Joker 4 Imperial Set 1 -räikkälänkkiavainsarja, tuumainen

- Vankassa taitettavassa säilytystaskussa

6000 Joker 4 Imperial Set 1 -räikkälänkkiavainsarja, tuumainen



| Code | EAN | | |
|-------------|--------|---|---|
| 05073295001 | 167460 | | 1 |
| | | 6000 Joker Imperial 1x 7/16"x165; 1x 1/2"x177; 1x 9/16"x188; 1x 3/4"x246 | |
| | | Tarranauha 120 1x 50,0x120,0 | |

6001 Joker Switch

Jokeri-räikkälänkkiavain, jossa taitettu räikkäpää ja suunnanvaihtovipu. Kiintoavaimen metallilevyssä on pitotoiminto, joka pienentää ruuvien ja muttereiden häviämiskäyttöä. Integroitu päätyvastus estää ruuvien poisluiskahtamisen alaspäin ja mahdollistaa korkean vääntömomentin.

Kiintoavaimen vaihdettava metallilevy puree pultteihin ja muttereihin erittäin kovilla hampaillaan ja vähentää poisluiskahtamisen vaaraa. Kaksinkertainen kuusikulmainen geometria varmistaa, että työkalu pysyy kiinni ruuvissa tai mutterissa, ja siten vähentää poisluiskahtamisen riskiä.

Kiintoavainpään vain 30°:n palautuskulma poistaa aikaa vievän tarpeen kääntää avainta ruuvattaessa. Lenkkipuolen räikkämekanismi ja erityisen hienot hampaat, joita on 80 kappaletta, takaavat joustavan käytön myös ahtaissa tiloissa.

Kuultavasti tarkka räikkämekaniikka. Kaksi vankkaa räikkäpalaa mahdollistaa äärimmäisen kestävyuden. 15° kulmaan taitettu räikkäpää takaa turvallisen työskentelyn korkeilla vääntömomenteilla. Erityinen taottu geometria takaa suuren vääntömomentin voimansiirron ja suuren taivutusjäykkyyden. Valmistettu laadukkaasta kromimolybdeeniteräksestä, pinnoitteena nikkeli-kromi, joka suojaa korroosiota vastaan. Take it easy -värikoodausjärjestelmä: Värikoodit koon mukaan.

- Kiintoavain pään metallilevyn tuoma käytännöllinen pitotoiminto
- Päätyvastus estää poisluiskahtamisen
- Erittäin hieno hammastus ja kestävä räikkämekanismi
- 15° taivutettu räikkäpää
- Take it easy -värikoodausjärjestelmä: Värikoodit koon mukaan

6001 Joker Switch -räikkälänkkiavain, suunnanvaihdolla



| Code | EAN | | | | | | | |
|-------------|--------|----|-----|------|-----|------|---|--|
| 05020064001 | 184696 | 8 | 144 | 20,3 | 5,5 | 18 | 3 | |
| 05020065001 | 183903 | 10 | 159 | 23 | 5,5 | 21,5 | 3 | |
| 05020066001 | 183910 | 11 | 165 | 24,3 | 6,3 | 22 | 3 | |
| 05020067001 | 183927 | 12 | 171 | 26,3 | 6,6 | 25 | 3 | |
| 05020068001 | 184702 | 13 | 179 | 27,3 | 7 | 26 | 3 | |
| 05020069001 | 184719 | 14 | 187 | 30 | 7,5 | 28 | 3 | |
| 05020070001 | 184726 | 15 | 199 | 32 | 7,8 | 28,8 | 3 | |
| 05020071001 | 184733 | 16 | 213 | 35 | 8,2 | 31,7 | 3 | |
| 05020072001 | 184740 | 17 | 225 | 37 | 8,5 | 33 | 3 | |
| 05020073001 | 184757 | 18 | 234 | 39,5 | 9 | 34 | 3 | |
| 05020074001 | 184764 | 19 | 246 | 42 | 9,5 | 34,7 | 3 | |

6001 Joker Switch -räikkälänkkiavain, tuumainen, suunnanvaihto



| Code | EAN | | | | | | | |
|-------------|--------|--------|-----|------|-----|------|---|--|
| 05020075001 | 184788 | 5/16" | 144 | 20,3 | 5,5 | 18 | 3 | |
| 05020076001 | 184795 | 3/8" | 159 | 23 | 5,5 | 21,5 | 3 | |
| 05020077001 | 184801 | 7/16" | 165 | 24,3 | 6,3 | 22 | 3 | |
| 05020078001 | 184818 | 1/2" | 171 | 26,3 | 6,6 | 25 | 3 | |
| 05020079001 | 184825 | 9/16" | 187 | 30 | 7,5 | 28 | 3 | |
| 05020080001 | 184832 | 5/8" | 213 | 35 | 8,2 | 31,7 | 3 | |
| 05020081001 | 184849 | 11/16" | 234 | 39,5 | 9 | 34 | 3 | |
| 05020082001 | 184771 | 3/4" | 246 | 42 | 9,5 | 34,7 | 3 | |

6001 Joker Switch 11 Set 1 -räikkälänkkiavainsarja

- Kompakti ja tukeva tekstiililaatikko, pieni paino ja tilavuus

6001 Joker Switch 11 Set 1 -räikkälänkkiavainsarja



| | | | | |
|-------------|-------------------|--|--|---|
| | | | | |
| Code | EAN | | | |
| 05020091001 | 4013288 184160 | | | 1 |
| | | 6001 Joker Switch 1x 8x144; 1x 10x159; 1x 11x165; 1x 12x171; 1x 13x179; 1x 14x187; 1x 15x199; 1x 16x213; 1x 17x225; 1x 18x234; 1x 19x246 | | |
| | | Tarranauha 240 1x 50,0x240,0 | | |

6001 Joker Switch 8 Imperial Set 1 -räikkälänkkiavainsarja, tuumainen

- Kompakti ja tukeva tekstiililaatikko, pieni paino ja tilavuus

6001 Joker Switch 8 Imperial Set 1 -räikkälänkkiavainsarja, tuumainen



| | | | | |
|-------------|-------------------|--|--|---|
| | | | | |
| Code | EAN | | | |
| 05020093001 | 4013288 184153 | | | 1 |
| | | 6001 Joker Switch Imperial 1x 7/16"x144; 1x 3/8"x159; 1x 7/16"x165; 1x 1/2"x171; 1x 9/16"x187; 1x 5/8"x213; 1x 11/16"x234; 1x 3/4"x246 | | |
| | | Tarranauha 240 1x 50,0x240,0 | | |

6001 Joker Switch 4 Set 1 -räikkälänkkiavainsarja

- Vankassa taitettavassa säilytystaskussa

6001 Joker Switch 4 Set 1 -räikkälänkkiavainsarja



| | | | | |
|-------------|-------------------|--|--|---|
| | | | | |
| Code | EAN | | | |
| 05020090001 | 4013288 184139 | | | 1 |
| | | 6001 Joker Switch 1x 10x159; 1x 13x179; 1x 17x225; 1x 19x246 | | |
| | | Tarranauha 120 1x 50,0x120,0 | | |

6001 Joker Switch 4 Imperial Set 1 -räikkälänkkiavainsarja, tuumainen

- Vankassa taitettavassa säilytystaskussa

6001 Joker Switch 4 Imperial Set 1 -räikkälänkkiavainsarja, tuumainen



| | | | | |
|-------------|-------------------|--|--|---|
| | | | | |
| Code | EAN | | | |
| 05020092001 | 4013288 184146 | | | 1 |
| | | 6001 Joker Switch Imperial 1x 7/16"x165; 1x 1/2"x171; 1x 9/16"x187; 1x 3/4"x246 | | |
| | | Tarranauha 120 1x 50,0x120,0 | | |

6002 Joker-kaksoiskiintoavain

- Kiintoavain pään metallilevyn tuoma käytännöllinen pitotoiminto
- Päätyvastus estää poisluiskahtamisen
- Kaksoiskuusio-geomateria vähentää poisluiskahtamisen riskiä
- Palautuskulma vain 30 astetta
- Take it easy -värikoodausjärjestelmä: Värikoodit koon mukaan

6002 Joker-kaksoiskiintoavain



| Code | EAN | | | | | | | | |
|-------------|--------|--|----|----|----|----|-----|---|--|
| 05020259001 | 219015 | | 8 | 20 | 10 | 23 | 5,5 | 3 | |
| 05003760001 | 173010 | | 10 | 23 | 13 | 27 | 5,5 | 3 | |
| 05003765001 | 173027 | | 17 | 37 | 19 | 42 | 8,5 | 3 | |
| 05020260001 | 212764 | | 20 | 48 | 22 | 51 | 10 | 3 | |
| 05020261001 | 212771 | | 22 | 48 | 24 | 51 | 10 | 3 | |
| 05020262001 | 212788 | | 24 | 51 | 27 | 60 | 11 | 3 | |
| 05020263001 | 212795 | | 27 | 63 | 32 | 66 | 12 | 3 | |
| 05020264001 | 212801 | | 30 | 63 | 32 | 66 | 12 | 3 | |

6003 Joker-kiintolenkkiavain

Koska ruuvauskohteissa on usein erittäin vähän tilaa, tarvitaan työkaluja, joilla työt onnistuvat hyvin myös ahtaissa kohteissa. Ahtaissa paikoissa työkalulta vaaditaan enemmän kiinnityspisteitä. Voidaanko myös kiintoavainta muokata niin, että työkalun kiinnitysmahdollisuudet paranevat?

Kitapuolen 7,5° asteen kulman ja kaksinkertaisen kuusikulmaisen geometrian ansiosta kiinnityspisteiden määrä kaksinkertaistuu. Kun avainta kierretään ruuvauksen aikana toistuvasti 180° pituusakselin ympäri, on olemassa neljä kiinnitysvaihtoehtoa ja mutterien tai ruuvien päihin voidaan tarttua 15°:n välein.

Joker 6003:n kätevä kitageometria lisää merkittävästi käyttömahdollisuuksia ahtaissa tiloissa. Jokeri 6003 löytää kunkin käännöksen jälkeen automaattisesti sopivan kiinnityspisteen.

Ohuessa, mutta vankassa lenkipäässä on 15° asteen kulma työkalun akseliin nähden. Laadukas pintakäsittely mahdollistaa hyvän ja kestävä korroosiosuojan.

Take it easy -värikoodausjärjestelmä: Värikoodit koon mukaan.

- Soveltuu erityisesti ahtaisiin paikkoihin
- Erityinen kitageometria lisää työkalun käyttömahdollisuuksia
- Kidan pieni palautuskulma kiristää ruuvia 15 asteen välein
- Ohut lenkipää, jossa 15°:n kulma
- Take it easy -värikoodausjärjestelmä: Värikoodit koon mukaan

6003 Joker-kiintolenkkiavain



| Code | EAN | | | | | | | | |
|-------------|--------|--|-----|-----|------|-----|------|---|--|
| 05020190001 | 219039 | | 5,5 | 105 | 16 | 4 | 10 | 3 | |
| 05020198001 | 218780 | | 6 | 105 | 16 | 4 | 10 | 3 | |
| 05020199001 | 218773 | | 7 | 110 | 17,7 | 4,2 | 11,5 | 3 | |
| 05020200001 | 212528 | | 8 | 115 | 19 | 4,5 | 12,5 | 3 | |
| 05020219001 | 220097 | | 9 | 120 | 21 | 4,8 | 13,5 | 3 | |
| 05020201001 | 212542 | | 10 | 125 | 22 | 5 | 15 | 3 | |
| 05020202001 | 212559 | | 11 | 135 | 24,5 | 5 | 17 | 3 | |
| 05020203001 | 212566 | | 12 | 148 | 26 | 5,5 | 18 | 3 | |
| 05020204001 | 212696 | | 13 | 160 | 27 | 6 | 19 | 3 | |
| 05020205001 | 212702 | | 14 | 167 | 29 | 6 | 20 | 3 | |
| 05020206001 | 212719 | | 15 | 174 | 32 | 6 | 22 | 3 | |
| 05020207001 | 212726 | | 16 | 182 | 35 | 6,5 | 23 | 3 | |
| 05020208001 | 212733 | | 17 | 190 | 38 | 6,5 | 24,5 | 3 | |
| 05020209001 | 212740 | | 18 | 210 | 39 | 7,5 | 26 | 3 | |
| 05020210001 | 212757 | | 19 | 230 | 42 | 7,5 | 27,5 | 3 | |
| 05020500001 | 218797 | | 20 | 230 | 45 | 7,5 | 29 | 3 | |
| 05020501001 | 218803 | | 21 | 260 | 47 | 7,5 | 30 | 3 | |
| 05020502001 | 218841 | | 22 | 260 | 49 | 7,5 | 31,5 | 3 | |
| 05020503001 | 218858 | | 24 | 280 | 53 | 8 | 36 | 3 | |
| 05020504001 | 218865 | | 27 | 300 | 60 | 8,5 | 40 | 3 | |
| 05020505001 | 218872 | | 30 | 330 | 66 | 9 | 43 | 3 | |
| 05020506001 | 218889 | | 32 | 360 | 70 | 9,5 | 45,5 | 3 | |
| 05020507001 | 218896 | | 36 | 460 | 80 | 10 | 50,5 | 3 | |

6003 Joker-kiintolenkkiavain, tuumainen

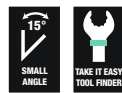

| Code | EAN | | | | | | | | |
|-------------|--------|--|--------|-----|------|-----|------|---|--|
| 05020220001 | 219046 | | 1/4" | 105 | 16 | 4 | 10 | 3 | |
| 05020211001 | 212979 | | 5/16" | 115 | 19 | 4,5 | 12,5 | 3 | |
| 05020212001 | 212986 | | 3/8" | 125 | 22 | 5 | 15 | 3 | |
| 05020213001 | 212993 | | 7/16" | 135 | 24,5 | 5 | 17 | 3 | |
| 05020214001 | 213006 | | 1/2" | 160 | 26 | 6 | 19 | 3 | |
| 05020215001 | 213013 | | 9/16" | 167 | 29 | 6 | 20 | 3 | |
| 05020216001 | 213020 | | 5/8" | 182 | 35 | 6,5 | 23 | 3 | |
| 05020217001 | 213037 | | 11/16" | 210 | 40 | 7,5 | 26 | 3 | |
| 05020218001 | 213044 | | 3/4" | 230 | 42 | 7,5 | 27,5 | 3 | |

6003 Joker-kiintolenkkiavain polkimille

Erittäin ohut poljinavain 6003 Joker Pedal on ihanteellinen kapeisiin väleihin.

- Soveltuu erityisesti ahtaisiin paikkoihin
- Kiintoavainpään erityinen kitageometria lisää työkalun käyttömahdollisuuksia
- Kidan pieni palautuskulma tarttuu ruuvinkantaan 15 asteen välein
- Ohut lenkkipää, joka on 15°:n kulmassa
- Jokeri 6003 Pedal, koko 15, litteällä kidalla polkimien asennukseen ja irrotukseen
- Take it easy -värikoodausjärjestelmä: Värikoodit koon mukaan

6003 Joker-kiintolenkkiavain polkimille



| Code | EAN | | | | | | |
|-------------|--------|----|-----|----|-----|----|---|
| 05020221001 | 220677 | 15 | 174 | 32 | 4,5 | 22 | 1 |

6003 Joker 22 Set 1 -kiintolenkkiavainsarja

Koska ruuvauskohteissa on usein erittäin vähän tilaa, tarvitaan työkaluja, joilla työt onnistuvat hyvin myös ahtaissa tiloissa.

Ahtaissa paikoissa työkalulta vaaditaan enemmän tartuntapisteitä. Voidaanko myös kiintoavainta muokata niin, että työkalun tartuntaominaisuudet paranevat?

Kiintoavainpään 7,5 asteen kulman ja kaksinkertaisen kuusiogeometrian ansiosta tartuntapisteiden määrä tuplaantuu. Kun kiintoavainta käännetään ruuvauksen aikana toistuvasti ympäri 180°, on käytössäsi neljä eri tartuntavaihtoehtoa, joilla pystyt tarttumaan pultista tai mutterista 15° välein.

Joker 6003:n kätevä kitageometria lisää merkittävästi käyttömahdollisuuksia ahtaissa tiloissa. Käännettyäsi avaimen ympäri, Joker 6003 löytää aina sopivan tartuntapisteen. Ohut, mutta vankka lenkkiavainpää on taitettu 15 asteen kulmaan. Laadukas pintakäsittely mahdollistaa hyvän ja kestävä korroosiosuojan.

Take it easy -värikoodausjärjestelmä: Värikoodit koon mukaan.

- 22-osainen kiintolenkkiavainsarja – sopii erityisesti ahtaisiin paikkoihin
- Kiintoavainpään erityinen kitageometria lisää työkalun käyttömahdollisuuksia
- Kidan pieni palautuskulma tarttuu ruuvinkantaan 15 asteen välein
- Ohut lenkkipää, joka on 15°:n kulmassa

6003 Joker 22 Set 1 -kiintolenkkiavainsarja



| Code | EAN | | |
|-------------|--------|---|---|
| 05020232001 | 221087 | | 1 |
| | | 6003 Joker 1x 5,5x105; 1x 6x105; 1x 7x110; 1x 8x115; 1x 9x120; 1x 10x125; 1x 11x135; 1x 12x148; 1x 13x160; 1x 14x167; 1x 15x174; 1x 16x182; 1x 17x190; 1x 18x210; 1x 19x230; 1x 20x230; 1x 21x260; 1x 22x260; 1x 24x280; 1x 27x300; 1x 30x330; 1x 32x360 | |

6003 Joker 15 Set 1 -kiintolenkkiavainsarja

- Vankassa taitettavassa säilytystaskussa

6003 Joker 15 Set 1 -kiintolenkkiavainsarja



| Code | EAN | | |
|-------------|--------|--|---|
| 05020302001 | 222657 | | 1 |
| | | 6003 Joker 1x 5,5x105; 1x 6x105; 1x 7x110; 1x 8x115; 1x 9x120; 1x 10x125; 1x 11x135; 1x 12x148; 1x 13x160; 1x 14x167; 1x 15x174; 1x 16x182; 1x 17x190; 1x 18x210; 1x 19x230 | |
| | | Tarranauha 240 1x 50,0x240,0 | |

6003 Joker 11 Set 1 -kiintolenkkiavainsarja

- Vankassa taitettavassa säilytystaskussa

6003 Joker 11 Set 1 -kiintolenkkiavainsarja



| Code | EAN | | |
|-------------|--------|---|---|
| 05020231001 | 214195 | | 1 |
| | | 6003 Joker 1x 8x115; 1x 10x125; 1x 11x135; 1x 12x148; 1x 13x160; 1x 14x167; 1x 15x174; 1x 16x182; 1x 17x190; 1x 18x210; 1x 19x230 | |
| | | Tarranauha 240 1x 50,0x240,0 | |

6003 Joker 8 Imperial Set 1 -kiintolenkkiavainsarja, tuumainen

- Vankassa taitettavassa säilytystaskussa

6003 Joker 8 Imperial Set 1 -kiintolenkkiavainsarja, tuumainen

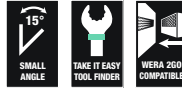

| Code | EAN | | |
|-------------|--------|---|---|
| 05020241001 | 214201 | | 1 |
| | | 6003 Joker Imperial 1x 5/16"x115; 1x 3/8"x125; 1x 7/16"x135; 1x 1/2"x160; 1x 9/16"x167; 1x 5/8"x182; 1x 11/16"x210; 1x 3/4"x230 | |
| | | Tarranauha 240 1x 50,0x240,0 | |

6003 Joker 5 Set 1 -kiintolenkkiavainsarja

- Vankassa taitettavassa säilytystaskussa

6003 Joker 5 Set 1 -kiintolenkkiavainsarja

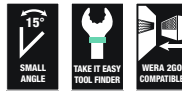

| Code | EAN | | |
|-------------|--------|--|---|
| 05020230001 | 214171 | | 1 |
| | | 6003 Joker 1x 8x115; 1x 10x125; 1x 13x160; 1x 17x190; 1x 19x230 | |
| | | Tarranauha 120 1x 50,0x120,0 | |

Polkupyöräsarja 10

5-osainen Joker 6003 -kiintoavainsarja, koko 15 poikkeuksellisen ohuella kitapäällä. Koska polkupyörää ruuvattaessa työskentelytilaa on usein erittäin vähän, tarvitaan työkaluja, joilla työt onnistuvat hyvin myös ahtaissa kohteissa. Ahtaissa paikoissa työkalulta vaaditaan enemmän tartuntapisteitä.

Voidaanko myös kiintoavainta muokata niin, että työkalun tartuntaominaisuudet paranevat? Kiintoavainpään 7,5 asteen kulman ja kaksinkertaisen kuusiogeometrian ansiosta tartuntapisteiden määrä tuplaantuu. Kun kiintoavainta käännetään ruuvauksen aikana toistuvasti ympäri 180°, on käytössäsi neljä eri tartuntavaihtoehtoa, joilla pystyt tarttumaan pultista tai mutterista 15° välein.

Joker 6003:n kätevä kitageometria lisää merkittävästi käyttömahdollisuuksia ahtaissa tiloissa. Käännettyäsi avaimen ympäri, Joker 6003 löytää aina sopivan tartuntapisteen. Ohut, mutta vankka lenkkiavainpää on taitettu 15 asteen kulmaan. Laadukas pintakäsittely mahdollistaa hyvän ja kestävä korroosiosuojan.

Take it easy -värikoodausjärjestelmä: värikoodit koon mukaan. Joker-laukku sopii taustapuolen tarranauhakiinnityksensä ansiosta kiinnitettäväksi seinälle, hyllyyn, työkaluvaunuun ja Wera 2go-järjestelmään.

- Sopii erityisesti polkupyörän ahtaisiin ruuvauspaikkoihin
- Kiintoavainpään erityinen kitageometria lisää työkalun käyttömahdollisuuksia
- Kidan pieni palautuskulma tarttuu ruuvinkantaan 15 asteen välein
- Ohut lenkkipää, joka on 15°:n kulmassa
- Jokeri 6003 Pedal, koko 15, litteällä kidalla polkimien asennukseen ja irrotukseen

Polkupyöräsarja 10



| Code | EAN | | |
|-------------|-------------------|---|---|
| 05004178001 | 4013288 220653 | | 1 |
| | | 6003 Joker 1x 8x115; 1x 9x120; 1x 10x125; 1x 13x160 | |
| | | 6003 Joker-kiintolenkkiavain polkimille 1x 15x174 | |
| | | Tarranauha 120 1x 50,0x120,0 | |

Polkupyöräsarja 12

12-osainen Joker 6003 -kiintolenkkiavainsarja, koko 15 erittäin ohuella kitapäällä. Koska polkupyörää ruuvattaessa työskentelytilaa on usein erittäin vähän, tarvitaan työkaluja, joilla työt onnistuvat hyvin myös ahtaissa kohteissa. Ahtaissa paikoissa työkalulta vaaditaan enemmän tartuntapisteitä.

Voidaanko myös kiintoavainta muokata niin, että työkalun tartuntaominaisuudet paranevat? Kiintoavainpään 7,5 asteen kulman ja kaksinkertaisen kuusiogeometrian ansiosta tartuntapisteiden määrä tuplaantuu.

Kun kiintoavainta käännetään ruuvauksen aikana toistuvasti ympäri 180°, on käytössäsi neljä eri tartuntavaihtoehtoa, joilla pystyt tarttumaan pultista tai mutterista 15° välein.

Joker 6003:n kätevä kitageometria lisää merkittävästi käyttömahdollisuuksia ahtaissa tiloissa. Käännettyäsi avaimen ympäri, Joker 6003 löytää aina sopivan tartuntapisteen. Ohut, mutta vankka lenkkiavainpää on taitettu 15 asteen kulmaan. Laadukas pintakäsittely mahdollistaa hyvän ja kestävä korroosiosuojan.

Take it easy -värikoodausjärjestelmä: värikoodit koon mukaan. Joker-laukku sopii taustapuolen tarranauhakiinnityksensä ansiosta kiinnitettäväksi seinälle, hyllyyn, työkaluvaunuun ja Wera 2go-järjestelmään.

- Soveltuu erityisesti ahtaisiin paikkoihin
- Kiintoavainpään erityinen kitageometria lisää työkalun käyttömahdollisuuksia
- Kidan pieni palautuskulma tarttuu ruuvinkantaan 15 asteen välein
- Ohut lenkkipää, joka on 15°:n kulmassa
- Jokeri 6003 Pedal, koko 15, litteällä kidalla polkimien asennukseen ja irrotukseen
- Take it easy -värikoodausjärjestelmä: Värikoodit koon mukaan
- Vankassa taitettavassa säilytystaskussa

Polkupyöräsarja 12



| Code | EAN | | |
|-------------|-------------------|--|---|
| 05004181001 | 4013288 220721 | | 1 |
| | | 6003 Joker 1x 6x105; 1x 7x110; 1x 8x115; 1x 9x120; 1x 10x125; 1x 11x135; 1x 12x148; 1x 13x160; 1x 14x167; 1x 16x182; 1x 17x190 | |
| | | 6003 Joker Pedal 1x 15x174 | |

6003 Joker 5 Imperial Set 1 -kiintolenkkiavainsarja, tuumainen

- Vankassa taittavassa säilytystaskussa

6003 Joker 5 Imperial Set 1 -kiintolenkkiavainsarja, tuumainen



| Code | EAN | | |
|-------------|--------|--|---|
| 05020240001 | 214188 | | 1 |
| | | 6003 Joker Imperial 1x 9/16"x115; 1x 9/8"x125; 1x 1/2"x160; 1x 9/16"x167; 1x 3/4"x230 | |
| | | Tarranauha 120 1x 50,0x120,0 | |

6003 Joker 4 Set 1 -kiintolenkkiavainsarja

Koska ruuvauskohteissa on usein erittäin vähän tilaa, tarvitaan työkaluja, joilla työt onnistuvat hyvin myös tällaisissa tilanteissa. Ahtaissa paikoissa työkalulta vaaditaan enemmän tartuntapisteitä.

Voidaanko myös kiintoavainta muokata niin, että työkalun tartuntaominaisuudet paranevat? Kiintoavainpään 7,5 asteen kulman ja kaksinkertaisen kuusiogeometrian ansiosta tartuntapisteiden määrä tuplaantuu.

Kun kiintoavainta käännetään ruuvauksen aikana toistuvasti ympäri 180°, on käytössäsi neljä eri tartuntavaihtoehtoa, joilla pystyt tarttumaan pultista tai mutterista 15° välein.

Joker 6003:n kätevä kitageometria lisää merkittävästi käyttömahdollisuuksia ahtaissa tiloissa. Käännettyäsi avaimen ympäri, Joker 6003 löytää aina sopivan tartuntapisteen.

Ohut, mutta vankka lenkkiavainpää on taitettu 15 asteen kulmaan. Laadukas pintakäsittely mahdollistaa hyvän ja kestävä korroosiosuojan.

Take it easy -värikoodausjärjestelmä: värikoodit kokojen mukaan. Pidikkeen kulutusta kestävä materiaali takaa sen, että kiintoavaimet pysyvät tallessa ja samalla ne on helppo ottaa käyttöön.

- Joker kiintoavaimet uudessa säilytyspidikkeessä säästää tilaa työkalupakissa

6003 Joker 4 Set 1 -kiintolenkkiavainsarja



| Code | EAN | | |
|-------------|--------|--|---|
| 05020228001 | 225665 | | 1 |
| | | 6003 Joker 1x 8x115; 1x 10x125; 1x 12x148; 1x 13x160 | |



6003 Joker Set 4 Imperial Set 1 -kiintolenkkiavainsarja

- Joker kiintoavaimet uudessa säilytyspidikkeessä säästää tilaa työkalupakissa

6003 Joker 4 Imperial Set 1 -kiintolenkkiavainsarja

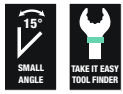

| | | | | |
|-------------|--|---|--|---|
| Code | | EAN | | |
| 05020229001 | | 4013288 | | |
| | | 225672 | | 1 |
| | | 6003 Joker Imperial 1x 9/16"x115; 1x 7/8"x125; 1x 7/16"x135; 1x 1/2"x160 | | |

9640 Magneettillista 6003 Joker 1 -kiintolenkkiavainsarja

- 11-osainen
- Lista pysyy vahvan magneetin ansiosta varmasti metallipinnoilla. Vaihtoehtoisesti lista voidaan myös ruuvata kiinni seinään
- Listassa olevat kiinnittimet varmistavat työkalujen täydellisen paikallaan pysymisen

9640 Magneettillista 6003 Joker 1 -kiintolenkkiavainsarja



| | | | | |
|-------------|--|---|--|---|
| Code | | EAN | | |
| 05020233001 | | 4013288 | | |
| | | 228963 | | 1 |
| | | 6003 Joker 1x 8x115; 1x 10x125; 1x 11x135; 1x 12x148; 1x 13x160; 1x 14x167; 1x 15x174; 1x 16x182; 1x 17x190; 1x 18x210; 1x 19x230,0 | | |
| | | 9610 1x 30,0x370,0 | | |

9641 Magneettillista 6003 Joker 2 -kiintolenkkiavainsarja

- 5-osainen

9641 Magneettillista 6003 Joker 2 -kiintolenkkiavainsarja



| | | | | |
|-------------|--|--|--|---|
| Code | | EAN | | |
| 05020234001 | | 4013288 | | |
| | | 229854 | | 1 |
| | | 6003 Joker 1x 8x115; 1x 10x125; 1x 13x160; 1x 17x190; 1x 19x230,0 | | |
| | | 9610 1x 30,0x370,0 | | |

9642 Magneettillista 6003 Joker Imperial 1 -kiintolenkkiavainsarja

- Tuumakoot
- 8-osainen

9642 Magneettillista 6003 Joker Imperial 1 -kiintolenkkiavainsarja

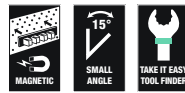

| | | | | |
|-------------|--|---|--|---|
| Code | | EAN | | |
| 05020235001 | | 4013288 | | |
| | | 229878 | | 1 |
| | | 6003 Joker Imperial 1x 9/16"x115; 1x 3/8"x125; 1x 7/16"x135; 1x 1/2"x160; 1x 9/16"x167; 1x 5/8"x182; 1x 11/16"x210; 1x 3/4"x230,0 | | |
| | | 9610 1x 30,0x370,0 | | |

6004 Joker Itsesäätyvä kiintoavain

Monet käyttäjät haluavat mahdollisimman monikäyttöistä ruuvaustyökäluä. Saman työkalun pitäisi käydä metri- ja tuumamitoille.

Työkalun pitäisi mukautua automaattisesti eri ruuvikokoihin. Sen pitäisi mahdollistaa hyvä tartunta ja nopea työskentely mitään vaurioittamatta.

Portaattomien ja rinnakkaisten leukojen avulla voidaan korvata monta eri mittaista kiintoavainta. Tarvittava koko säätyy itsestään automaattisesti, kun työkalu kiinnitetään kuusiomutteriin tai -ruuviin.

Integroitu vipumekanismi kiinnittää kuusioruuvien tai -mutterin tukevasti leukojen väliin, mikä vähentää merkittävästi luiskahtamisen ja vahinkojen vaaraa.

Räikkätoiminto takaa nopean ja sujuvan ruuvauksen ilman irrottamista. Kulmaprismoja käyttämällä voidaan toteuttaa vain 30°:n palautuskulma.

Yhden varren rakenne yhdessä räikkätoiminnon ja kulmaprisman kanssa mahdollistaa työskentelyn myös ahtaissa paikoissa. Säädettävä Joker 6004 on yleisruuvaustyökalu. Itsesäätyvä. Tehokas. Lukittuva.

- Säädettävä Joker 6004 kattaa kaikki metriset ja tuumaiset mitat vastaavissa käyttökohteissa
- Automaattinen ja portaaton tartunta kuusiokoloruuveihin ja muttereihin
- Tartunnan vipumekanismi estää paikaltaan luiskahtamisen ja vaurioitumisen
- Mekaaninen räikkätoiminto mahdollistaa nopean ja jatkuvan ruuvauksen avainta irrottamatta
- Palautuskulma on vain 30° kitaan asetettävien kulmaprismojen avulla

6004 Joker XS Itsesäätyvä kiintoavain



| | EAN | | | | | | |
|-------------|---------|------|-----------|-----|-----|--|---|
| Code | 4013288 | mm | | mm | mm | | |
| 05020099001 | 216892 | 7-10 | 1/4"-3/8" | 117 | 7,7 | | 3 |

6004 Joker S Itsesäätyvä kiintoavain



| | EAN | | | | | | |
|-------------|---------|-------|------------|-----|----|--|---|
| Code | 4013288 | mm | | mm | mm | | |
| 05020100001 | 211729 | 10-13 | 7/16"-1/2" | 154 | 10 | | 3 |

6004 Joker M Itsesäätyvä kiintoavain



| | EAN | | | | | | |
|-------------|---------|-------|-----------|-----|------|--|---|
| Code | 4013288 | mm | | mm | mm | | |
| 05020103001 | 216908 | 13-16 | 1/2"-5/8" | 188 | 12,4 | | 3 |

6004 Joker L Itsesäätyvä kiintoavain



| | EAN | | | | | | |
|-------------|---------|-------|-----------|-----|----|--|---|
| Code | 4013288 | mm | | mm | mm | | |
| 05020101001 | 214706 | 16-19 | 5/8"-3/4" | 224 | 14 | | 3 |

6004 Joker XL Itsesäätyvä kiintoavain



| | EAN | | | | | | |
|-------------|---------|-------|-------------|-----|----|--|---|
| Code | 4013288 | mm | | mm | mm | | |
| 05020104001 | 216915 | 19-24 | 3/4"-15/16" | 256 | 16 | | 2 |

6004 Joker XXL Itsesäätyvä kiintoavain



| | EAN | | | | | | |
|-------------|---------|-------|---------------|-----|----|--|---|
| Code | 4013288 | mm | | mm | mm | | |
| 05020102001 | 214713 | 24-32 | 15/16"-1 1/4" | 322 | 20 | | 3 |

6004 Joker 4 Set 1 Itsesäätyvä kiintoavainsarja

- Kompakti taitettava säilytystasku, jossa neljä säädettävää Joker 6004 -avainta; kattaa kaikki metri- ja tuumakoot alueella 7–19 mm tai 1/4"–3/4"

6004 Joker 4 Set 1 Itsesäätyvä kiintoavainsarja



| | EAN | | |
|-------------|---------|--|---|
| Code | 4013288 | | |
| 05020110001 | 217516 | | 1 |
| | | 6004 Joker XS 1x 7-10 (1/4"-3/8")x117 | |
| | | 6004 Joker S 1x 10-13 (1/16"-1/2")x154 | |
| | | 6004 Joker M 1x 13-16 (1/2"-5/8")x188 | |
| | | 6004 Joker L 1x 16-19 (5/8"-3/4")x224 | |

6005 Joker-kaksoiskiintoavain

- Joker-kaksoiskiintoavain
- Soveltuu erityisesti ahtaisiin paikkoihin
- Kiintoavainpään erityinen kitageometria lisää työkalun käyttömahdollisuuksia
- Kidan pieni palautuskulma tarttuu ruuvinkantaan 15 asteen välein
- Take it easy -värikoodausjärjestelmä: Värikoodit koon mukaan

6005 Joker-kaksoiskiintoavain



| Code | EAN | | | | | | | |
|-------------|--------|--|----|----|----|------|-----|---|
| Code | EAN | | mm | mm | mm | mm | mm | |
| 05020310001 | 224873 | | 6 | 16 | 7 | 17,7 | 4 | 3 |
| 05020311001 | 224880 | | 8 | 19 | 9 | 21 | 4,5 | 3 |
| 05020312001 | 224897 | | 10 | 23 | 11 | 25 | 5 | 3 |
| 05020313001 | 224903 | | 12 | 26 | 13 | 27 | 5,5 | 3 |

6005 Joker 4 Set 1 -kaksoiskiintoavainsarja

- Joker kiintoavaimet uudessa säilytyspidikkeessä säästää tilaa työkalupakissa

6005 Joker 4 Set 1 -kaksoiskiintoavainsarja



| Code | EAN | | |
|---|--------|--|---|
| 05020314001 | 224750 | | 1 |
| 6005 Joker Double 1x 6x7x111,8; 1x 8x9x122,2; 1x 10x11x137,3; 1x 12x13x166 | | | |

9610 Joker-magneettilista, enintään 11 kiintoavaimelle, tyhjä

- Lista pysyy vahvan magneetin ansiosta varmasti metallipinnoilla.
- Vaihtoehtoisesti lista voidaan myös ruuvata kiinni seinään
- Listassa olevat kiinnittimet varmistavat työkalujen täydellisen paikallaan pysymisen

9610 Joker-magneettilista, enintään 11 kiintoavaimelle, tyhjä

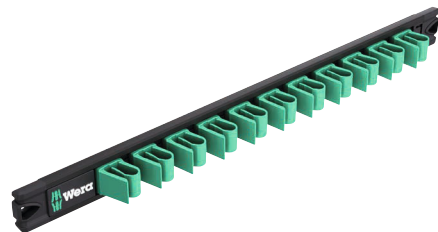

| Code | EAN | | | | | | | |
|-------------|--------|------|-------|--|--|--|--|---|
| Code | EAN | mm | mm | | | | | |
| 05136413001 | 228956 | 30,0 | 370,0 | | | | | 1 |





L-avaimet

Hex-Plus - Parantaa kuusiokoloruuvien käyttöikä

Estää profiilin kulumisen (ruuvi ei pyörähdä)

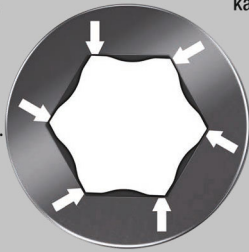

Keskimääräistä pidempi käyttöikä

Kraftform Stainless - Ruostumaton teräs estää ulkoisen ruosteen muodostumisen

Ruostumaton teräs estää ulkoisen ruosteen muodostumisen

Sopii työpajoihin - käsitelty tyhjiö-jäädetykarkaisulla

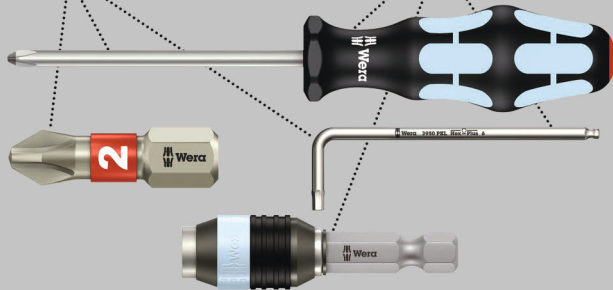

Laadukas, ruostumattomasta teräksestä valmistettu Wera L-avainsarja kuusiokoloruuveille. Ruostumaton teräs estää ulkoisen ruosteen muodostumisen.

Hex-Plus-profiilin ansiosta kontaktipinnat ruuvinkannan sisällä ovat normaalia suuremmat. Tämän ansiosta voima välittyy tasaisemmin ja ruuvinkannan tai työkalun vaurioitumiselta vältytään. Kuusikantainen pallopää pitkässä varressa: Pallomaisen profiilin ansiosta ruuvien kiertäminen on mahdollista myös silloin, kun avain on vinossa suhteessa ruuvien akseliin.

Take it easy -värikoodaus kokojen mukaan. Lähes täysin kulumaton L-avainpidin.

- Ratkaisu ulkoiseen ruosteeseen: Ruuvaa ruostumatonta terästä ruostumattomalla teräksellä!
- Hex-Plus parantaa kuusiokoloruuvien käyttöikä
- Take it easy -värikoodausjärjestelmä: Värikoodit koon mukaan
- Pidikkeen kulutusta kestävä materiaali takaa pidemmän käyttöiän
- Värikoodattu, varressa miellyttävä päällyste, myös alhaisissa lämpötiloissa

3950/9 Hex-Plus Multicolour HF Stainless 1 L-avainsarja, metrinen, ruostumaton teräs, pitotoiminnolla

- Koosta 3,0 alkaen pitkässä varressa oleva pitotoiminto pitää ruuvit tukevasti kiinni työkalussa

3950/9 Hex-Plus Multicolour HF Stainless 1 L-avainsarja, metrinen, ruostumaton teräs, pitotoiminnolla



| Code | EAN | | |
|------------|-------------------|--|---|
| 0502269001 | 4013288 224477 | | 1 |
| | | <ul style="list-style-type: none"> 3950 SPKL Multicolour 1x 1,5x90; 1x 2,0x101; 1x 2,5x112 | |
| | | <ul style="list-style-type: none"> 3950 SPKL Multicolour HF 1x 3,0x123; 1x 4,0x137; 1x 5,0x154; 1x 6,0x172; 1x 8,0x195; 1x 10,0x224 | |

3950/9 Hex-Plus Multicolour Stainless 1 L-avainsarja, metrinen, ruostumaton teräs



| Code | EAN | | |
|-------------|-------------------|---|---|
| 05022669001 | 4013288 185211 | | 1 |
| | | <ul style="list-style-type: none"> 3950 SPKL Renkii 1x 1,5x90; 1x 2,0x101; 1x 2,5x112; 1x 3,0x123; 1x 4,0x137; 1x 5,0x154; 1x 6,0x172; 1x 8,0x195; 1x 10,0x224 | |

3950/9 Hex-Plus Stainless 1 L-avainsarja, metrinen, ruostumaton teräs

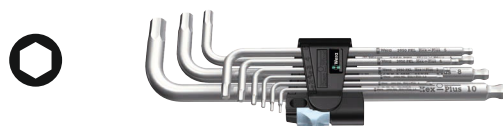

| Code | EAN | | |
|-------------|-------------------|---|----|
| 05022720001 | 4013288 111364 | | 10 |
| | | <ul style="list-style-type: none"> 3950 PKL 1x 1,5x90; 1x 2,0x101; 1x 2,5x112; 1x 3,0x123; 1x 4,0x137; 1x 5,0x154; 1x 6,0x172; 1x 8,0x195; 1x 10,0x224 | |

3950/9 Hex-Plus Stainless 1 SB L-avainsarja, metrinen, ruostumaton teräs



| Code | EAN | | |
|-------------|--------|---|--|
| 05073544001 | 180377 | ○ | 3950 PKL 1x 1,5x90; 1x 2,0x101; 1x 2,5x112; 1x 3,0x123; 1x 4,0x137; 1x 5,0x154; 1x 6,0x172; 1x 8,0x195; 1x 10,0x224 |

3950/9 Hex-Plus Imperial Stainless 1 L-avainsarja, tuumainen, ruostumaton teräs

- Vankassa taitettavassa säilytystaskussa

3950/9 Hex-Plus Imperial Stainless 1 L-avainsarja, tuumainen, ruostumaton teräs



| Code | EAN | | |
|-------------|--------|---|--|
| 05022721001 | 117281 | ○ | 3950 PKL inch 1x 3/32"x112; 1x 7/64"x119; 1x 1/8"x123; 1x 9/64"x130; 1x 5/32"x137; 1x 3/16"x154; 1x 1/4"x185; 1x 5/16"x195; 1x 3/8"x224 |

950/9 Hex-Plus Multicolour HF 1 L-avainsarja, metrinen, BlackLaser, pitotoiminto

- L-avaimet, joissa pitotoiminto kuusiokoloruuveille
- Kuusikantainen pallopää pitkässä varressa
- Värikoodattu, varressa miellyttävä päällyste, myös alhaisissa lämpötiloissa



| Code | EAN | | |
|-------------|--------|---|---|
| 05022210001 | 188403 | ○ | 950 SPKL Multicolour 1x 1,5x90; 1x 2,0x101; 1x 2,5x112 |
| | | ○ | 950 SPKL HF Multicolour 1x 3,0x123; 1x 4,0x137; 1x 5,0x154; 1x 6,0x172; 1x 8,0x195; 1x 10,0x224 |

950/9 Hex-Plus Multicolour 1 L-avainsarja, metrinen, BlackLaser



| Code | EAN | | |
|-------------|--------|---|--|
| 05022089001 | 180841 | ○ | 950 SPKL Multicolour 1x 1,5x90; 1x 2,0x101; 1x 2,5x112; 1x 3,0x123; 1x 4,0x137; 1x 5,0x154; 1x 6,0x172; 1x 8,0x195; 1x 10,0x224 |

950/9 Hex-Plus Multicolour 1 SB L-avainsarja, metrinen, BlackLaser

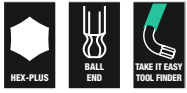

| | | | | |
|-------------|--------|---------|---|---|
| Code | | EAN | | |
| | | 4013288 | | |
| 05073593001 | 165688 | | 950 SPKL Multicolour 1x 1.5x90; 1x 2.0x101; 1x 2.5x112; 1x 3.0x123; 1x 4.0x137; 1x 5.0x154; 1x 6.0x172; 1x 8.0x195; 1x 10.0x224 | 1 |

L-avain kaksikomponenttipidikkeessä

Avainten turvallinen istuvuus pidikkeessä

Täyskumimateriaali takaa pitkän käyttöiän

Kokomerkinnot pidikkeessä

Mukava avaus- ja sulkemismekanismi

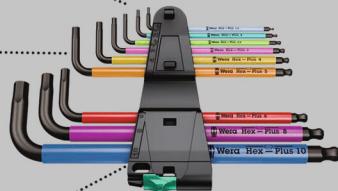

950/9 Hex-Plus Multicolour 2 L-avainsarja, metrinen, BlackLaser



| | | | | |
|-------------|--------|---------|--|---|
| Code | | EAN | | |
| | | 4013288 | | |
| 05133164001 | 207517 | | 950 SPKS Multicolour 1x 1,5x50; 1x 2,0x56; 1x 2,5x63; 1x 3,0x71; 1x 4,0x80; 1x 5,0x90; 1x 6,0x100; 1x 8,0x112; 1x 10,0x125 | 1 |

950/9 Hex-Plus Multicolour 3 L-avainsarja, metrinen, BlackLaser

9 L-avainta, joissa kahvan päällä miellyttävä muovipäällyste (SPKL). Päällyste tekee työstä miellyttävää myös alhaisissa lämpötiloissa ja säästää sormia. Kaikki L-avaimet ovat helposti löydettävissä värikoodauksensa ja kokomerkinnsä ansiosta.

Kätevä säilytysteline 9109, joka voidaan asettaa pöydälle tai kiinnittää seinälle. Telineeseen on integroitu pidike 9539, joka voidaan irrottaa ja ottaa mukaan.

Telineessä on lisäksi fiksu irrotettava magneetointilaite 9538, jonka avulla ruuvit ja myös työkalujen kärjet voidaan magnetoida (ja demagnetoida); näin ruuvista ei tarvitse pitää vaivalloisesti kiinni toisella kädellä.

- Säilytysteline, joka voidaan asettaa pöydälle tai kiinnittää seinälle
- Telineeseen on integroitu pidike, joka voidaan irrottaa ja ottaa mukaan
- Irrotettava magneetti työkalujen kärkien magnetointiin ja magnetoinnin poistoon
- L-avaimet kuusiokoloruuveille
- Hex-Plus parantaa kuusiokoloruuvien käyttöikä
- Varressa miellyttävä päällyste, myös alhaisissa lämpötiloissa
- Kuusikantainen pallopää pitkässä varressa
- BlackLaser takaa korkean korroosiosuojan ja pitkän käyttöiän

950/9 Hex-Plus Multicolour 3 L-avainsarja, metrinen, BlackLaser



| | | | | |
|-------------|--------|---------|---|---|
| Code | | EAN | | |
| | | 4013288 | | |
| 05133165001 | 230294 | | 950 SPKL Multicolour 1x 1,5x90; 1x 2,0x101; 1x 2,5x112; 1x 3,0x123; 1x 4,0x137; 1x 5,0x154; 1x 6,0x172; 1x 8,0x195; 1x 10,0x224 | 1 |
| | | | 9539 | |
| | | | 9109 | |
| | | | 9538 | |

3950/9 Hex-Plus Multicolour Imperial Stainless 1, tuumainen, ruostumaton teräs

Laadukas, ruostumattomasta teräksestä valmistettu Wera L-avainsarja tuumakoossa oleville kuusiokoloruuveille. Ruostumaton teräs estää ulkoisen ruosteen muodostumisen. Hex-Plus-profiilin ansiosta kontaktipinnat ruuvinkannan sisällä ovat normaalia suuremmat.

Tämän ansiosta voima välittyy tasaisemmin ja ruuvinkannan tai työkalun vaurioitumiselta vältetään.

Kuusikantainen pallopää pitkässä varressa: Pallomaisen profiilin ansiosta ruuvien kiertäminen on mahdollista myös silloin, kun avain on vinossa suhteessa ruuvien akseliin.

Take it easy -värikoodaus kokojen mukaan. Lähes täysin kulumaton L-avainpidin.

3950/9 Hex-Plus Multicolour Imperial Stainless 1, tuumainen, ruostumaton teräs



| | | | | |
|-------------|-------------------|---|--|---|
| | | | | |
| Code | EAN | | | |
| 05022860001 | 4013288 221360 | | | 1 |
| | | ○ | 3950 SPKL Multicolour Imperial 1x 5/64"x101; 1x 3/32"x112; 1x 1/8"x123; 1x 5/32"x137; 1x 3/16"x154; 1x 7/32"x172; 1x 1/4"x185; 1x 5/16"x195; 1x 3/8"x224 | |

950/9 Hex-Plus Multicolour Imperial 1 L-avainsarja, tuumainen, BlackLaser

- Vankassa taitettavassa säilytystaskussa

950/9 Hex-Plus Multicolour Imperial 1 L-avainsarja, tuumainen, BlackLaser



| | | | | |
|-------------|-------------------|---|---|---|
| | | | | |
| Code | EAN | | | |
| 05022639001 | 4013288 182593 | | | 1 |
| | | ○ | 950 SPKL inch 1x 5/64"x101; 1x 3/32"x112; 1x 1/8"x123; 1x 5/32"x137; 1x 3/16"x154; 1x 7/32"x172; 1x 1/4"x185; 1x 5/16"x195; 1x 3/8"x224 | |

950/9 Hex-Plus Multicolour Imperial 2 L-avainsarja, tuumainen, BlackLaser



| | | | | |
|-------------|-------------------|---|---|---|
| | | | | |
| Code | EAN | | | |
| 05022640001 | 4013288 219107 | | | 1 |
| | | ○ | 950 SPKL inch 1x 5/64"x101; 1x 3/32"x112; 1x 1/8"x123; 1x 5/32"x137; 1x 3/16"x154; 1x 7/32"x172; 1x 1/4"x185; 1x 5/16"x195; 1x 3/8"x224 | |

950/9 Hex-Plus Multicolour Imperial 3 L-avainsarja, tuumainen, BlackLaser

- Tuumakoot

950/9 Hex-Plus Multicolour Imperial 3 L-avainsarja, tuumainen, BlackLaser



| | | | | |
|-------------|-------------------|---|---|---|
| | | | | |
| Code | EAN | | | |
| 05022641001 | 4013288 230188 | | | 1 |
| | | ○ | 950 SPKS Multicolour, tuumainen 1x 5/64"x50; 1x 3/32"x56; 1x 1/8"x63; 1x 5/32"x71; 1x 3/16"x80; 1x 7/32"x90; 1x 1/4"x100; 1x 5/16"x112; 1x 3/8"x125 | |

950/7 Hex-Plus Multicolour Magnet 1 L-avainsarja, metrinen, BlackLaser

- On usein hyödyllistä, että ruuvi pysyy kiinni L-avaimessa magneetin avulla. Wera-pidikkeet, joihin on integroitu magnetointilaite, mahdollistavat tämän kädenkäänteessä.

950/7 Hex-Plus Multicolour Magnet 1 L-avainsarja, metrinen, BlackLaser

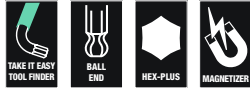

| Code | EAN | | |
|-------------|--------|---|---|
| 05022534001 | 183750 | | 5 |
| | | 950 SPKL Multicolour 1x 1,5x90; 1x 2,0x101; 1x 2,5x112; 1x 3,0x123; 1x 4,0x137; 1x 5,0x154; 1x 6,0x172 | |

950/9 L Hex-Plus HF 1 L-avain, metrinen, runko kromattu, pitotoiminto

- Pitkän varren pitotoiminto pitää ruuvit tukevasti kiinni työkalussa.
- Korkea korroosiosuoja kromatun rungon ansiosta

950/9 L Hex-Plus HF 1 L-avain, metrinen, runko kromattu, pitotoiminto



| Code | EAN | | |
|-------------|--------|---|---|
| 05022130001 | 207227 | | 1 |
| | | 950 L 1x 1,5x90 ¹⁾ ; 1x 2,0x100; 1x 2,5x112 | |
| | | 950 L HF 1x 3,0x126; 1x 4,0x140; 1x 5,0x160; 1x 6,0x180; 1x 8,0x200; 1x 10,0x219 | |

¹⁾Perinteinen kuusiokantainen profiili

950/9 Hex-Plus 1 L-avainsarja, metrinen, runko kromattu



| Code | EAN | | |
|-------------|--------|---|----|
| 05022087001 | 104816 | | 10 |
| | | 950 PKL 1x 1,5x90 ¹⁾ ; 1x 2,0x100; 1x 2,5x112; 1x 3,0x126; 1x 4,0x140; 1x 5,0x160; 1x 6,0x180; 1x 8,0x200; 1x 10,0x219 | |

¹⁾Perinteinen kuusiokantainen profiili.

950/9 Hex-Plus 1 SB L-avainsarja, metrinen, runko kromattu



| Code | EAN | | |
|-------------|--------|---|---|
| 05073391001 | 030160 | | 1 |
| | | 950 PKL 1x 1,5x90 ¹⁾ ; 1x 2,0x100; 1x 2,5x112; 1x 3,0x126; 1x 4,0x140; 1x 5,0x160; 1x 6,0x180; 1x 8,0x200; 1x 10,0x219 | |

¹⁾Perinteinen kuusiokantainen profiili.

950/9 Hex-Plus 2 L-avainsarja, metrinen, runko kromattu



| Code | EAN | | |
|-------------|--------|---|----|
| 05021909001 | 111937 | | 10 |
| | | 950 L 1x 1,5x90 ¹⁾ ; 1x 2,0x100; 1x 2,5x112; 1x 3,0x126; 1x 4,0x140; 1x 5,0x160; 1x 6,0x180; 1x 8,0x200; 1x 10,0x219 | |

¹⁾Perinteinen kuusiokantainen profiili

950/9 Hex-Plus 3 L-avainsarja, metrinen, runko kromattu

- Lyhyt malli
- Kuusikantainen pallopää pitkässä varressa

950/9 Hex-Plus 3 L-avainsarja, metrinen, runko kromattu



| Code | EAN | | |
|-------------|---------|---|----|
| | 4013288 | | |
| 05133163001 | 112255 | | 10 |
| | | ○ 950 PKS 1x 1,5x50 ¹⁾ ; 1x 2,0x56; 1x 2,5x63; 1x 3,0x71; 1x 4,0x80; 1x 5,0x90; 1x 6,0x100; 1x 8,0x112; 1x 10,0x125 | |

¹⁾Perinteinen kuusikulmainen profiili.

950/9 Hex-Plus 4 L-avainsarja, metrinen, runko kromattu

- Erittäin lyhyt varsi, joka helpottaa vaikeapääsysten ruuvien käsittelyä
- Kuusikantainen pallopää pitkässä varressa

950/9 Hex-Plus 4 L-avainsarja, metrinen, runko kromattu



| Code | EAN | | |
|-------------|---------|---|---|
| | 4013288 | | |
| 05073594001 | 139177 | | 1 |
| | | ○ 950 PKLS 1x 1,5x90 ¹⁾ ; 1x 2,0x100; 1x 2,5x112; 1x 3,0x126; 1x 4,0x140; 1x 5,0x160; 1x 6,0x180; 1x 8,0x200; 1x 10,0x219 | |

¹⁾Perinteinen kuusikulmainen profiili.

950/9 Hex-Plus 5 L-avainsarja, metrinen, runko kromattu



| Code | EAN | | |
|-------------|---------|--|----|
| | 4013288 | | |
| 05021406001 | 111890 | | 10 |
| | | ○ 950 1x 1,5x45 ¹⁾ ; 1x 2,0x50; 1x 2,5x56; 1x 3,0x63; 1x 4,0x70; 1x 5,0x80; 1x 6,0x90; 1x 8,0x100; 1x 10,0x112 | |

¹⁾Perinteinen kuusikulmainen profiili.

950/9 Hex-Plus 6 L-avainsarja, metrinen, BlackLaser

- BlackLaser takaa korkean korroosiosuojan ja pitkän käyttöiän

950/9 Hex-Plus 6 L-avainsarja, metrinen, BlackLaser

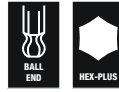

| Code | EAN | | |
|-------------|---------|---|----|
| | 4013288 | | |
| 05022086001 | 104809 | | 10 |
| | | ○ 950 PKL BM 1x 1,5x90 ¹⁾ ; 1x 2,0x100; 1x 2,5x112; 1x 3,0x126; 1x 4,0x140; 1x 5,0x160; 1x 6,0x180; 1x 8,0x200; 1x 10,0x219 | |

¹⁾Perinteinen kuusikantainen profiili

950/9 Hex-Plus 6 SB L-avainsarja, metrinen, BlackLaser



| Code | EAN | | |
|-------------|---------|---|---|
| | 4013288 | | |
| 05073596001 | 106414 | | 1 |
| | | ○ 950 PKL BM 1x 1,5x90 ¹⁾ ; 1x 2,0x100; 1x 2,5x112; 1x 3,0x126; 1x 4,0x140; 1x 5,0x160; 1x 6,0x180; 1x 8,0x200; 1x 10,0x219 | |

¹⁾Perinteinen kuusikantainen profiili

950/9 Hex-Plus 7, metrinen, BlackLaser

- Lyhyt malli

950/9 Hex-Plus 7, metrinen, BlackLaser



| Code | EAN | | |
|-------------|---------|---|----|
| | 4013288 | | |
| 05021737001 | 112286 | | 10 |
| | | ○ 950 BM 1x 1,5x45 ¹⁾ ; 1x 2,0x50; 1x 2,5x56; 1x 3,0x63; 1x 4,0x70; 1x 5,0x80; 1x 6,0x90; 1x 8,0x100; 1x 10,0x112 | |

¹⁾Perinteinen kuusikantainen profiili

950/9 Hex-Plus 8 L-avainsarja, metrinen, runko kromattu

9 L-avainta, joissa on kromattu runko ja Hex-Plus ruuvien kannan pyöristymisen estämiseksi. Ne muodostavat yhdessä erinomaisen työkalulajitelman kuusiokoloruuveille. Kätevä säilytysteline, joka voidaan asettaa pöydälle tai kiinnittää seinälle.

Telineeseen on integroitu pidike, joka voidaan irrottaa ja ottaa mukaan.

Telineessä on lisäksi fiksi irrotettava magnetointilaite, jonka avulla ruuvit ja myös työkalujen kärjet voidaan magnetoida (ja demagnetoida); näin ruuvista ei tarvitse pitää vaivalloisesti kiinni toisella kädellä.

- Säilytysteline, joka voidaan asettaa pöydälle tai kiinnittää seinälle
- Telineeseen on integroitu pidike, joka voidaan irrottaa ja ottaa mukaan
- Irrotettava magneetti työkalujen kärkien magnetointiin ja magnetoinnin poistoon

950/9 Hex-Plus 8 L-avainsarja, metrinen, runko kromattu



| Code | EAN | | |
|-------------|-------------------|--|---|
| 05022102001 | 4013288 230171 | | 1 |
| | | 950 PKL 1x 1,5x90 ¹⁾ ; 1x 2,0x100; 1x 2,5x112; 1x 3,0x126; 1x 4,0x140; 1x 5,0x160; 1x 6,0x180; 1x 8,0x200; 1x 10,0x219 | |
| | | 9109 | |
| | | 9536 | |
| | | 9538 | |

¹⁾Perinteinen kuusikulmainen profiili.

950/7 Hex-Plus Magnet 1 magneetti L-avainsarja, metrinen, runko kromattu

- On usein hyödyllistä, että ruuvi pysyy kiinni L-avaimessa magneetin avulla. Wera-pidikkeet, joihin on integroitu magnetointilaite, mahdollistavat tämän kädenkäänteessä.

950/7 Hex-Plus Magnet 1 magneetti L-avainsarja, metrinen, runko kromattu



| Code | EAN | | |
|-------------|-------------------|--|----|
| 05022101001 | 4013288 111968 | | 10 |
| | | 950 PKL 1x 1,5x90 ¹⁾ ; 1x 2,0x100; 1x 2,5x112; 1x 3,0x126; 1x 4,0x140; 1x 5,0x160; 1x 6,0x180 | |

¹⁾Perinteinen kuusikulmainen profiili.

950/7 Hex-Plus 1 L-avainsarja, metrinen, runko kromattu

- Kuusikantainen pallopää pitkässä varressa

950/7 Hex-Plus 1 L-avainsarja, metrinen, runko kromattu



| Code | EAN | | |
|-------------|-------------------|--|----|
| 05022181001 | 4013288 111883 | | 10 |
| | | 950 PKL 1x 1,5x90 ¹⁾ ; 1x 2,0x100; 1x 2,5x112; 1x 3,0x126; 1x 4,0x140; 1x 5,0x160; 1x 6,0x180 | |

¹⁾Perinteinen kuusikulmainen profiili.

950/13 Hex-Plus Imperial 1 L-avainsarja, tuumainen, BlackLaser

- BlackLaser takaa korkean korroosiosuojan ja pitkän käyttöiän
- Kuusiokantainen pallopää pitkässä varressa

950/13 Hex-Plus Imperial 1 L-avainsarja, tuumainen, BlackLaser



| Code | EAN | | |
|-------------|---------|---|----|
| 05021728001 | 4013288 | | 10 |
| | 111982 | ○ 950 PKL inch 1x 0,05"x83 ¹⁾ ; 1x 1/16"x91 ¹⁾ ; 1x 5/64"x100; 1x 3/32"x112; 1x 7/64"x119; 1x 1/8"x126; 1x 9/64"x132; 1x 9/32"x140; 1x 3/16"x160; 1x 7/32"x180; 1x 1/4"x190; 1x 5/16"x200; 1x 3/8"x212 | |

¹⁾Perinteinen kuusiokantainen profiili

950/13 Hex-Plus Imperial 1 SB L-avainsarja, tuumainen, BlackLaser

Korkealaatuinen L-avainsarja tuumakokoisiin kuusiokoloruuveihin käytännöllisessä, kulumattomasta materiaalista valmistetussa pidikkeessä, jossa L-avaimet pysyvät tallessa ja josta ne on helppo ottaa käyttöön.

L-avain HEX-Plus-profiililla: Kontaktipinnat ruuvinkannan sisällä ovat normaalia suuremmat. Tämän ansiosta voima välittyy tasaisemmin ja ruuvinkannan tai työkalun vaurioitumiselta vältytään.

Pallopää pitkässä varressa mahdollistaa tarkan työskentelyn myös vaikeissa asennussijainneissa. BlackLaser-pintakäsittely tarjoaa erinomaisen pintasuojan, myös korroosiota vastaan, ja pidentää käyttöikä.

L-avaimiin laseroidun ja siksi kulutusta kestävä kokomerkin avulla oikea työkalu löytyy nopeasti.

950/13 Hex-Plus Imperial 1 SB L-avainsarja, tuumainen, BlackLaser



| Code | EAN | | |
|-------------|---------|---|---|
| 05021721001 | 4013288 | | 1 |
| | 221315 | ○ 950 PKL Emperyal 1x 0.05"x83 ¹⁾ ; 1x 1/16"x91 ¹⁾ ; 1x 5/64"x100; 1x 3/32"x112; 1x 7/64"x119; 1x 1/8"x126; 1x 9/64"x132; 1x 9/32"x140; 1x 3/16"x160; 1x 7/32"x180; 1x 1/4"x190; 1x 5/16"x200; 1x 3/8"x212 | |

¹⁾Perinteinen kuusiokantainen profiili



950/9 Hex-Plus Imperial 1 L-avainsarja, tuumainen, BlackLaser



| Code | EAN | | |
|-------------|-------------------|--|----|
| 05022171001 | 4013288 111975 | | 10 |
| | | 950 PKL inch 1x 5/64"x100; 1x 3/32"x112; 1x 1/8"x126; 1x 5/32"x140; 1x 3/16"x160; 1x 7/32"x180; 1x 1/4"x190; 1x 5/16"x200; 1x 3/8"x212 | |

950/9 Hex-Plus Imperial 1 SB L-avainsarja, tuumainen, BlackLaser



| Code | EAN | | |
|-------------|-------------------|--|---|
| 05133180001 | 4013288 154118 | | 1 |
| | | 950 PKL inch 1x 5/64"x100; 1x 3/32"x112; 1x 1/8"x126; 1x 5/32"x140; 1x 3/16"x160; 1x 7/32"x180; 1x 1/4"x190; 1x 5/16"x200; 1x 3/8"x212 | |

Bicycle Set 4

L-avain, joka on valmistettu kädelle ystävällisestä pyöreästä materiaalista ja muovipäällyste. Käytettäväksi polkupyörässä. Päällyste tekee työstä miellyttävän myös alhaisissa lämpötiloissa ja säästää sormia.

Kaikki L-avaimet ovat nopeasti saatavilla värikoodauksensa ja kokomerkintänsä ansiosta. Kuusiokolo- ja TORX® ruuveille. Vankassa ja kevyessä taittavassa säilytystaskussa.

- Käytännöllisessä, kevyessä taittavassa säilytystaskussa, joka on helppo ottaa mukaan

Bicycle Set 4



| Code | EAN | | |
|-------------|-------------------|---|---|
| 05004173001 | 4013288 211446 | | 1 |
| | | 950 SPKL Multicolour 1x 2,0x101; 1x 2,5x112 | |
| | | 950 SPKL HF Multicolour 1x 3,0x123; 1x 4,0x137; 1x 5,0x154; 1x 6,0x172; 1x 8,0x195 | |
| | | 967 SXL TORX® HF Multicolour 1x TX 10x112; 1x TX 25x154 | |
| | | Tarranauha 70 1x 50,0x70,0 | |

3950 SPKL Multicolour HF L-avain, metrinen, ruostumaton teräs, pitotoiminnolla

Laadukas, ruostumattomasta teräksestä valmistettu Weran L-avain kuusiokoloruuveille. Ruostumaton teräs estää ulkoisen ruosteen muodostumisen. Hex-Plus-profiilin ansiosta kontaktipinnat ruuvinkannan sisällä ovat normaalia suuremmat.

Tämän ansiosta voima välittyy tasaisemmin ja ruuvinkannan tai työkalun vaurioitumiselta vältytään. Kuusikantainen pallopää pitkässä varressa: Pallomaisen profiilin ansiosta ruuvin kiertäminen on mahdollista myös silloin, kun avain on vinossa suhteessa ruuvin akseliin. Take it easy -värikoodaus kokojen mukaan.

- Ratkaisu ulkoiseen ruosteeseen: Ruuvaa ruostumatonta terästä ruostumattomalla teräksellä!
- Ruostumattomasta teräksestä valmistetut L-avaimet estävät ulkoisen ruosteen muodostumista ruostumattomasta teräksestä valmistetuissa ruuveissa.
- Hex-Plus parantaa kuusiokoloruuviin käyttöikää
- Pitkän varren pitotoiminto pitää ruuvin varmasti kiinni työkalussa
- Pallopää pitkässä varressa mahdollistaa käytön myös vinossa kulmassa
- Take it easy -värikoodausjärjestelmä: Värikoodit koon mukaan
- Kaikissa L-avaimissa on värikoodattu, hyvän otteen tarjoava muovipinnoite, joka takaa ergonomisen ja mukavan käsittelyn myös alhaisissa lämpötiloissa
- Take it easy -värikoodausjärjestelmä: Värikoodit koon mukaan

3950 SPKL Multicolour HF L-avain, metrinen, ruostumaton teräs, pitotoiminnolla



| | EAN | | ⊙ | L ₁ | L ₂ | L ₃ | L ₄ | |
|-------------|---------|--|------|----------------|----------------|----------------|----------------|----|
| Code | 4013288 | | mm | mm | mm | | | |
| 05022693001 | 224415 | | 3,0 | 123 | 21 | 4 7/8" | 27/32" | 10 |
| 05022694001 | 224422 | | 4,0 | 137 | 24 | 5 3/8" | 1" | 10 |
| 05022695001 | 224439 | | 5,0 | 154 | 27 | 6 1/16" | 1 1/16" | 10 |
| 05022696001 | 224446 | | 6,0 | 172 | 31 | 6 3/4" | 1 1/4" | 10 |
| 05022697001 | 224453 | | 8,0 | 195 | 37 | 7 11/16" | 1 7/16" | 10 |
| 05022698001 | 224460 | | 10,0 | 224 | 42 | 9" | 1 11/16" | 10 |

3950 SPKL Multicolour L-avain, metrinen, ruostumaton teräs

Laadukas, ruostumattomasta teräksestä valmistettu Weran L-avain kuusiokoloruuveille. Ruostumaton teräs estää ulkoisen ruosteen muodostumisen.

Hex-Plus-profiilin ansiosta kontaktipinnat ruuvinkannan sisällä ovat normaalia suuremmat. Tämän ansiosta voima välittyy tasaisemmin ja ruuvinkannan tai työkalun vaurioitumiselta vältytään. Kuusikantainen pallopää pitkässä varressa:

Pallomaisen profiilin ansiosta ruuvin kiertäminen on mahdollista myös silloin, kun avain on vinossa suhteessa ruuvin akseliin. Take it easy -värikoodaus kokojen mukaan. Lähes täysin kulmaton L-avainpidin.

- Ratkaisu ulkoiseen ruosteeseen: Ruuvaa ruostumatonta terästä ruostumattomalla teräksellä!
- Hex-Plus parantaa kuusiokoloruuviin käyttöikää
- Ruostumattomasta teräksestä valmistetut L-avaimet estävät ulkoisen ruosteen muodostumista ruostumattomasta teräksestä valmistetuissa ruuveissa.
- Take it easy -värikoodausjärjestelmä: Värikoodit koon mukaan
- Pidikkeen kulutusta kestävä materiaali takaa pidemmän käyttöiän

3950 SPKL Multicolour L-avain, metrinen, ruostumaton teräs



| | EAN | | ⊙ | L ₁ | L ₂ | L ₃ | L ₄ | |
|-------------|---------|--|------|----------------|----------------|----------------|----------------|----|
| Code | 4013288 | | mm | mm | mm | | | |
| 05022660001 | 185792 | | 1,5 | 90 | 14 | 3 1/2" | 9/16" | 10 |
| 05022661001 | 185808 | | 2,0 | 101 | 16 | 4" | 5/8" | 10 |
| 05022662001 | 185815 | | 2,5 | 112 | 19 | 4 7/16" | 3/4" | 10 |
| 05022663001 | 185822 | | 3,0 | 123 | 21 | 4 7/8" | 27/32" | 10 |
| 05022664001 | 185839 | | 4,0 | 137 | 24 | 5 3/8" | 1" | 10 |
| 05022665001 | 185846 | | 5,0 | 154 | 27 | 6 1/16" | 1 1/16" | 10 |
| 05022666001 | 185860 | | 6,0 | 172 | 31 | 6 3/4" | 1 1/4" | 10 |
| 05022667001 | 185877 | | 8,0 | 195 | 37 | 7 11/16" | 1 7/16" | 10 |
| 05022668001 | 185884 | | 10,0 | 224 | 42 | 9" | 1 11/16" | 10 |

3950 SPKL Multicolour L-avain, tuumainen, ruostumaton teräs



| | EAN | | ⊙ | L | L | L | L | |
|-------------|---------|--|-------|-----|----|----------|----------|----|
| Code | 4013288 | | mm | mm | | | | |
| 05022850001 | 221384 | | 5/64" | 101 | 16 | 4" | 5/8" | 10 |
| 05022851001 | 221469 | | 3/32" | 112 | 19 | 4 7/16" | 3/4" | 10 |
| 05022852001 | 221452 | | 1/8" | 123 | 21 | 4 7/8" | 53/64" | 10 |
| 05022853001 | 221445 | | 5/32" | 137 | 24 | 5 3/8" | 5/16" | 10 |
| 05022854001 | 221438 | | 3/16" | 154 | 27 | 6 1/16" | 1 1/16" | 10 |
| 05022855001 | 221377 | | 7/32" | 172 | 31 | 6 3/4" | 1 7/32" | 10 |
| 05022856001 | 221421 | | 1/4" | 185 | 34 | 7 1/4" | 1 11/32" | 10 |
| 05022857001 | 221414 | | 5/16" | 195 | 37 | 7 11/16" | 1 29/64" | 10 |
| 05022858001 | 221407 | | 3/8" | 224 | 42 | 9" | 1 21/32" | 10 |

3950 PKL L-avain, metrinen, ruostumaton teräs



| | EAN | ⊙ | L | L | L | L | |
|-------------|---------|------|-----|----|----------|----------|----|
| Code | 4013288 | mm | mm | mm | | | |
| 05022700001 | 111265 | 1,5 | 90 | 14 | 3 1/2" | 9/16" | 10 |
| 05022701001 | 111272 | 2,0 | 101 | 16 | 4" | 5/8" | 10 |
| 05022702001 | 111289 | 2,5 | 112 | 19 | 4 7/16" | 3/4" | 10 |
| 05022703001 | 111296 | 3,0 | 123 | 21 | 4 7/8" | 27/32" | 10 |
| 05022704001 | 111302 | 4,0 | 137 | 24 | 5 3/8" | 1" | 10 |
| 05022705001 | 111319 | 5,0 | 154 | 27 | 6 1/16" | 1 1/16" | 10 |
| 05022706001 | 111326 | 6,0 | 172 | 31 | 6 3/4" | 1 1/4" | 10 |
| 05022708001 | 111340 | 8,0 | 195 | 37 | 7 11/16" | 1 7/16" | 10 |
| 05022709001 | 111357 | 10,0 | 224 | 42 | 9" | 1 11/16" | 10 |

3950 PKL L-avain, tuumainen, ruostumaton teräs



| | EAN | ⊙ | L | L | L | L | |
|-------------|---------|-------|-----|----|----------|----------|----|
| Code | 4013288 | | mm | mm | | | |
| 05022710001 | 117151 | 3/32" | 112 | 19 | 4 7/16" | 3/4" | 10 |
| 05022711001 | 117168 | 7/64" | 119 | 20 | 4 3/4" | 25/32" | 10 |
| 05022712001 | 117175 | 1/8" | 123 | 21 | 4 7/8" | 27/32" | 10 |
| 05022713001 | 117182 | 9/64" | 130 | 22 | 5 3/16" | 29/32" | 10 |
| 05022714001 | 117199 | 5/32" | 137 | 24 | 5 3/8" | 1" | 10 |
| 05022715001 | 117205 | 3/16" | 154 | 27 | 6 1/16" | 1 1/16" | 10 |
| 05022716001 | 117212 | 1/4" | 185 | 34 | 7 1/4" | 1 5/16" | 10 |
| 05022717001 | 117229 | 5/16" | 195 | 37 | 7 11/16" | 1 7/16" | 10 |
| 05022718001 | 117236 | 3/8" | 224 | 42 | 9" | 1 11/16" | 5 |

950 SPKL HF L-avain Multicolour, metrinen, BlackLaser, pitotoiminto

- Pitotoiminto pitää ruuvit tukevasti kiinni työkalussa

950 SPKL HF L-avain Multicolour, metrinen, BlackLaser, pitotoiminto



| | EAN | ⊙ | L | L | L | L | |
|-------------|---------|------|-----|----|----------|----------|----|
| Code | 4013288 | mm | mm | mm | | | |
| 05022200001 | 188342 | 3,0 | 123 | 21 | 4 7/8" | 27/32" | 10 |
| 05022201001 | 188359 | 4,0 | 137 | 24 | 5 3/8" | 1" | 10 |
| 05022202001 | 188366 | 5,0 | 154 | 27 | 6 1/16" | 1 1/16" | 10 |
| 05022203001 | 188373 | 6,0 | 172 | 31 | 6 3/4" | 1 1/4" | 10 |
| 05022204001 | 188380 | 8,0 | 195 | 37 | 7 11/16" | 1 7/16" | 10 |
| 05022205001 | 188397 | 10,0 | 224 | 42 | 9" | 1 11/16" | 10 |

950 SPKL L-avain Multicolour, metrinen, BlackLaser

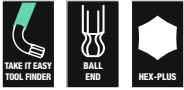

| Code | EAN | | ⊘ | ┌ | └ | ┌ | └ | 📦 |
|-------------|--------|--|------|-----|----|----------|----------|----|
| | | | mm | mm | mm | | | |
| 05022600001 | 167842 | | 1,5 | 90 | 14 | 3 1/2" | 9/16" | 10 |
| 05022602001 | 167934 | | 2,0 | 101 | 16 | 4" | 5/8" | 10 |
| 05022604001 | 167859 | | 2,5 | 112 | 19 | 4 7/8" | 3/4" | 10 |
| 05022606001 | 167866 | | 3,0 | 123 | 21 | 4 7/8" | 27/32" | 10 |
| 05022608001 | 167873 | | 4,0 | 137 | 24 | 5 3/8" | 1" | 10 |
| 05022610001 | 167880 | | 5,0 | 154 | 27 | 6 1/16" | 1 1/16" | 10 |
| 05022612001 | 167897 | | 6,0 | 172 | 31 | 6 3/4" | 1 1/4" | 10 |
| 05022614001 | 167903 | | 8,0 | 195 | 37 | 7 11/16" | 1 7/16" | 10 |
| 05022616001 | 167910 | | 10,0 | 224 | 42 | 9" | 1 11/16" | 10 |

950 SPKL L-avain Multicolour, tuumainen, BlackLaser



| Code | EAN | | ⊘ | ┌ | └ | ┌ | └ | 📦 |
|-------------|--------|--|-------|-----|----|----------|----------|----|
| | | | | mm | mm | | | |
| 05022630001 | 182500 | | 5/64" | 101 | 16 | 4" | 5/8" | 10 |
| 05022631001 | 182517 | | 3/32" | 112 | 19 | 4 7/8" | 3/4" | 10 |
| 05022632001 | 182524 | | 1/8" | 123 | 21 | 4 7/8" | 27/32" | 10 |
| 05022633001 | 182531 | | 5/32" | 137 | 24 | 5 3/8" | 1" | 10 |
| 05022634001 | 182548 | | 3/16" | 154 | 27 | 6 1/16" | 1 1/16" | 10 |
| 05022635001 | 182555 | | 7/32" | 172 | 31 | 6 3/4" | 1 1/4" | 10 |
| 05022636001 | 182562 | | 1/4" | 185 | 34 | 7 1/4" | 1 5/16" | 10 |
| 05022637001 | 182579 | | 5/16" | 195 | 37 | 7 11/16" | 1 7/16" | 10 |
| 05022638001 | 182586 | | 3/8" | 224 | 42 | 9" | 1 11/16" | 10 |

950 SPKS L-avain Multicolour, metrinen, BlackLaser

- Lyhyt malli

950 SPKS L-avain Multicolour, metrinen, BlackLaser

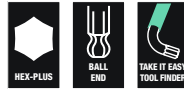

| Code | EAN | | ⊘ | ┌ | └ | ┌ | └ | 📦 |
|-------------|--------|--|------|-----|----|---------|----------|----|
| | | | mm | mm | mm | | | |
| 05022678001 | 211910 | | 1,5 | 50 | 14 | 2" | 9/16" | 10 |
| 05022670001 | 211934 | | 2,0 | 56 | 16 | 2 7/32" | 5/8" | 10 |
| 05022671001 | 211927 | | 2,5 | 63 | 19 | 2 1/2" | 3/4" | 10 |
| 05022672001 | 211941 | | 3,0 | 71 | 21 | 2 3/4" | 27/32" | 10 |
| 05022673001 | 211958 | | 4,0 | 80 | 24 | 3 1/8" | 1" | 10 |
| 05022674001 | 211965 | | 5,0 | 90 | 27 | 3 1/2" | 1 1/16" | 10 |
| 05022675001 | 211972 | | 6,0 | 100 | 31 | 4" | 1 1/4" | 10 |
| 05022676001 | 211989 | | 8,0 | 112 | 37 | 4 7/16" | 1 7/16" | 10 |
| 05022677001 | 211996 | | 10,0 | 125 | 42 | 5" | 1 11/16" | 10 |

950 SPKS L-avain Multicolour, tuumainen, BlackLaser

- Lyhyt malli
- Tuumakoot

950 SPKS L-avain Multicolour, tuumainen, BlackLaser



| Code | EAN | | ⊘ | ┌ | └ | ┌ | └ | 📦 |
|-------------|--------|--|-------|-----|----|---------|----------|----|
| | | | | mm | mm | | | |
| 05022651001 | 230201 | | 5/64" | 50 | 14 | 2" | 9/16" | 10 |
| 05022652001 | 230195 | | 3/32" | 56 | 16 | 2 7/32" | 5/8" | 10 |
| 05022653001 | 230218 | | 1/8" | 63 | 19 | 2 1/2" | 3/4" | 10 |
| 05022654001 | 230232 | | 5/32" | 71 | 21 | 2 3/4" | 27/32" | 10 |
| 05022655001 | 230249 | | 3/16" | 80 | 24 | 3 1/8" | 1" | 10 |
| 05022656001 | 230256 | | 7/32" | 90 | 27 | 3 1/2" | 1 1/16" | 10 |
| 05022657001 | 230263 | | 1/4" | 100 | 31 | 4" | 1 1/4" | 10 |
| 05022658001 | 230270 | | 5/16" | 112 | 37 | 4 7/16" | 1 7/16" | 10 |
| 05022659001 | 230287 | | 3/8" | 125 | 42 | 5" | 1 11/16" | 10 |

950 PKL L-avain, metrinen, runko kromattu

- Korkea korroosiosuoja kromatun rungon ansiosta
- Kuusikantainen pallopää pitkässä varressa

950 PKL L-avain, metrinen, runko kromattu



| Code | EAN | Ø | L ₁ | L ₂ | L ₃ | L ₄ | | |
|---------------------------|--------|------|----------------|----------------|----------------|----------------|--|----|
| 05022050001 ¹⁾ | 018779 | 1,5 | 90 | 14 | 3 1/2" | 9/16" | | 10 |
| 05022052001 | 018786 | 2,0 | 100 | 16 | 4" | 5/8" | | 10 |
| 05022054001 | 018793 | 2,5 | 112 | 18 | 4 7/16" | 23/32" | | 10 |
| 05022056001 | 018809 | 3,0 | 126 | 20 | 5" | 25/32" | | 10 |
| 05022058001 | 018816 | 4,0 | 140 | 25 | 5 1/2" | 1" | | 10 |
| 05022060001 | 018823 | 5,0 | 160 | 28 | 6 5/16" | 1 3/32" | | 10 |
| 05022062001 | 018830 | 6,0 | 180 | 32 | 7 1/16" | 1 1/4" | | 10 |
| 05022063001 | 037718 | 7,0 | 190 | 34 | 7 1/2" | 1 5/16" | | 10 |
| 05022064001 | 018847 | 8,0 | 200 | 36 | 8" | 1 7/16" | | 10 |
| 05022066001 | 018854 | 10,0 | 219 | 40 | 8 11/16" | 1 9/16" | | 10 |
| 05022067001 | 038708 | 12,0 | 248 | 45 | 10" | 1 3/4" | | 5 |

¹⁾Perinteinen kuusikulmainen profiili.

950 PKL L-avain, metrinen, BlackLaser

- BlackLaser takaa korkean korroosiosuojan ja pitkän käyttöiän
- Kuusikantainen pallopää pitkässä varressa

950 PKL L-avain, metrinen, BlackLaser



| Code | EAN | Ø | L ₁ | L ₂ | L ₃ | L ₄ | | |
|---------------------------|--------|------|----------------|----------------|----------------|----------------|--|----|
| 05027101001 ¹⁾ | 094988 | 1,5 | 90 | 14 | 3 1/2" | 9/16" | | 10 |
| 05027102001 | 094995 | 2,0 | 100 | 16 | 4" | 5/8" | | 10 |
| 05027103001 | 095008 | 2,5 | 112 | 18 | 4 7/16" | 23/32" | | 10 |
| 05027104001 | 095015 | 3,0 | 126 | 19 | 5" | 3/4" | | 10 |
| 05027105001 | 095022 | 4,0 | 140 | 25 | 5 1/2" | 1" | | 10 |
| 05027106001 | 095039 | 5,0 | 160 | 28 | 6 5/16" | 1 3/32" | | 10 |
| 05027107001 | 095046 | 6,0 | 180 | 32 | 7 1/16" | 1 1/4" | | 10 |
| 05027110001 | 095053 | 7,0 | 190 | 34 | 7 1/2" | 1 5/16" | | 10 |
| 05027108001 | 095060 | 8,0 | 200 | 36 | 8" | 1 7/16" | | 10 |
| 05027109001 | 095077 | 10,0 | 219 | 40 | 8 11/16" | 1 9/16" | | 10 |
| 05027111001 | 095084 | 12,0 | 248 | 45 | 10" | 1 3/4" | | 5 |

¹⁾Perinteinen kuusikulmainen profiili.

950 PKL L-avain, tuumainen, BlackLaser



| Code | EAN | Ø | L ₁ | L ₂ | L ₃ | L ₄ | | |
|---------------------------|--------|-------|----------------|----------------|----------------|----------------|--|----|
| 05022079001 ¹⁾ | 041203 | 0,05" | 83 | 14 | 3 1/4" | 9/16" | | 10 |
| 05022081001 ¹⁾ | 041210 | 1/16" | 91 | 15 | 3 1/2" | 19/32" | | 10 |
| 05022068001 | 018861 | 5/64" | 100 | 16 | 4" | 5/8" | | 10 |
| 05022070001 | 018878 | 3/32" | 112 | 18 | 4 7/16" | 23/32" | | 10 |
| 05022071001 | 041227 | 7/64" | 119 | 19 | 4 3/4" | 3/4" | | 10 |
| 05022072001 | 018885 | 1/8" | 126 | 20 | 5" | 25/32" | | 10 |
| 05022073001 | 041234 | 9/64" | 132 | 23 | 5 3/16" | 29/32" | | 10 |
| 05022074001 | 018892 | 5/32" | 140 | 25 | 5 1/2" | 1" | | 10 |
| 05022076001 | 018908 | 3/16" | 160 | 25 | 6 5/16" | 1" | | 10 |
| 05022078001 | 018915 | 7/32" | 180 | 27 | 7 1/16" | 1 1/16" | | 10 |
| 05022080001 | 018922 | 1/4" | 190 | 34 | 7 1/2" | 1 5/16" | | 10 |
| 05022082001 | 018939 | 5/16" | 200 | 36 | 8" | 1 7/16" | | 10 |
| 05022095001 | 038739 | 3/8" | 212 | 38 | 8 3/8" | 1 1/2" | | 5 |
| 05022096001 | 038746 | 1/2" | 224 | 40 | 9" | 1 9/16" | | 5 |

¹⁾Perinteinen kuusikulmainen profiili.

950 PKLS L-avain, metrinen, runko kromattu

- Erittäin lyhyt varsi, joka helpottaa vaikeapääsysten ruuvien käsittelyä

950 PKLS L-avain, metrinen, runko kromattu



| Code | EAN | Ø | L ₁ | L ₂ | L ₃ | L ₄ | | |
|---------------------------|--------|------|----------------|----------------|----------------|----------------|--|----|
| 05022040001 ¹⁾ | 139429 | 1,5 | 90 | 4,5 | 3 1/2" | 11/64" | | 10 |
| 05022041001 | 139283 | 2,0 | 100 | 5,5 | 4" | 7/32" | | 10 |
| 05022042001 | 139290 | 2,5 | 112 | 6,5 | 4 7/16" | 1/4" | | 10 |
| 05022043001 | 139306 | 3,0 | 126 | 7,5 | 5" | 19/64" | | 10 |
| 05022044001 | 139313 | 4,0 | 140 | 10,0 | 5 1/2" | 25/64" | | 10 |
| 05022045001 | 139320 | 5,0 | 160 | 12 | 6 5/16" | 15/32" | | 10 |
| 05022046001 | 139337 | 6,0 | 180 | 15 | 7 1/16" | 19/32" | | 10 |
| 05022047001 | 139344 | 8,0 | 200 | 19 | 8" | 3/4" | | 10 |
| 05022048001 | 139351 | 10,0 | 219 | 22 | 8 5/8" | 7/8" | | 10 |

¹⁾Perinteinen kuusikulmainen profiili.

950 PKS L-avain, metrinen, runko kromattu

- Lyhyt malli erityisen ahtaisiin ruuvauspaikkoihin

950 PKS L-avain, metrinen, runko kromattu



| | EAN | Ø | L ₁ | L ₂ | L ₃ | L ₄ | | |
|---------------------------|---------|------|----------------|----------------|----------------|----------------|--|----|
| Code | 4013288 | mm | mm | mm | | | | |
| 05133150001 ¹⁾ | 098047 | 1,5 | 50 | 14 | 2" | 9/16" | | 10 |
| 05133151001 | 098054 | 2,0 | 56 | 16 | 2 7/32" | 5/8" | | 10 |
| 05133152001 | 098061 | 2,5 | 63 | 18 | 2 1/2" | 23/32" | | 10 |
| 05133153001 | 098078 | 3,0 | 71 | 20 | 2 3/4" | 25/32" | | 10 |
| 05133154001 | 098085 | 4,0 | 80 | 22 | 3" | 29/32" | | 10 |
| 05133155001 | 098092 | 5,0 | 90 | 25 | 3 1/2" | 1" | | 10 |
| 05133156001 | 098108 | 6,0 | 100 | 28 | 4" | 1 3/32" | | 10 |
| 05133157001 | 098115 | 8,0 | 112 | 32 | 4 7/16" | 1 1/4" | | 10 |
| 05133158001 | 098122 | 10,0 | 125 | 36 | 5" | 1 5/16" | | 10 |

¹⁾Perinteinen kuusikulmainen profiili.

950 L HF L-avain, metrinen, runko kromattu, pitotoiminto

- Pitkän varren pitotoiminto pitää ruuvit tukevasti kiinni työkalussa.

950 L HF L-avain, metrinen, runko kromattu, pitotoiminto



| | EAN | Ø | L ₁ | L ₂ | L ₃ | L ₄ | | |
|-------------|---------|------|----------------|----------------|----------------|----------------|--|----|
| Code | 4013288 | mm | mm | mm | | | | |
| 05022120001 | 207258 | 3,0 | 126 | 20 | 5" | 25/32" | | 10 |
| 05022121001 | 207265 | 4,0 | 140 | 25 | 5 1/2" | 1" | | 10 |
| 05022122001 | 207319 | 5,0 | 160 | 28 | 6 5/16" | 1 3/32" | | 10 |
| 05022123001 | 207326 | 6,0 | 180 | 32 | 7 1/16" | 1 1/4" | | 10 |
| 05022124001 | 207340 | 8,0 | 200 | 36 | 8" | 1 7/16" | | 10 |
| 05022125001 | 207333 | 10,0 | 219 | 40 | 8 11/16" | 1 9/16" | | 5 |

950 L L-avain, metrinen, runko kromattu



| | EAN | Ø | L ₁ | L ₂ | L ₃ | L ₄ | | |
|---------------------------|---------|------|----------------|----------------|----------------|----------------|--|----|
| Code | 4013288 | mm | mm | mm | | | | |
| 05021600001 ¹⁾ | 038722 | 1,5 | 90 | 14 | 3 1/2" | 9/16" | | 10 |
| 05021605001 | 018656 | 2,0 | 100 | 16 | 4" | 5/8" | | 10 |
| 05021610001 | 018663 | 2,5 | 112 | 18 | 4 7/16" | 23/32" | | 10 |
| 05021615001 | 018670 | 3,0 | 126 | 20 | 5" | 25/32" | | 10 |
| 05021620001 | 018687 | 4,0 | 140 | 25 | 5 1/2" | 1" | | 10 |
| 05021625001 | 018694 | 5,0 | 160 | 28 | 6 5/16" | 1 3/32" | | 10 |
| 05021630001 | 018700 | 6,0 | 180 | 32 | 7 1/16" | 1 1/4" | | 10 |
| 05021632001 | 037701 | 7,0 | 190 | 30 | 7 1/2" | 1 1/4" | | 10 |
| 05021635001 | 018717 | 8,0 | 200 | 36 | 8" | 1 7/16" | | 10 |
| 05021640001 | 018724 | 10,0 | 219 | 40 | 8 11/16" | 1 9/16" | | 5 |
| 05021645001 | 018731 | 12,0 | 250 | 45 | 10" | 1 3/4" | | 5 |

¹⁾Perinteinen kuusikulmainen profiili.

950 L-avain, metrinen, runko kromattu



| | EAN | Ø | L ₁ | L ₂ | L ₃ | L ₄ | | |
|---------------------------|---------|------|----------------|----------------|----------------|----------------|--|----|
| Code | 4013288 | mm | mm | mm | | | | |
| 05021005001 ¹⁾ | 018267 | 1,5 | 45 | 14 | 1 3/4" | 9/16" | | 10 |
| 05021010001 | 018274 | 2,0 | 50 | 16 | 2" | 5/8" | | 10 |
| 05021015001 | 018281 | 2,5 | 56 | 18 | 2 7/32" | 23/32" | | 10 |
| 05021020001 | 018298 | 3,0 | 63 | 20 | 2 1/2" | 25/32" | | 10 |
| 05021025001 | 018304 | 3,5 | 66 | 23 | 2 5/8" | 29/32" | | 10 |
| 05021030001 | 018311 | 4,0 | 70 | 25 | 2 3/4" | 1" | | 10 |
| 05021035001 | 018328 | 4,5 | 75 | 26 | 3" | 1 1/32" | | 10 |
| 05021040001 | 018335 | 5,0 | 80 | 28 | 3 1/8" | 1 3/32" | | 10 |
| 05021045001 | 018342 | 6,0 | 90 | 32 | 3 1/2" | 1 1/4" | | 10 |
| 05021050001 | 018359 | 7,0 | 95 | 34 | 3 3/4" | 1 5/16" | | 10 |
| 05021055001 | 018366 | 8,0 | 100 | 36 | 4" | 1 7/16" | | 10 |
| 05021060001 | 018373 | 9,0 | 106 | 38 | 4 3/16" | 1 1/2" | | 10 |
| 05021065001 | 018380 | 10,0 | 112 | 40 | 4 7/16" | 1 9/16" | | 10 |
| 05021070001 | 018397 | 11,0 | 120 | 43 | 4 3/4" | 1 11/16" | | 10 |
| 05021075001 | 018403 | 12,0 | 125 | 45 | 5" | 1 3/4" | | 10 |
| 05021080001 | 018410 | 13,0 | 132 | 50 | 5 3/16" | 2" | | 10 |
| 05021085001 ¹⁾ | 018427 | 14,0 | 140 | 56 | 5 1/2" | 2 7/32" | | 10 |
| 05021090001 ¹⁾ | 018434 | 17,0 | 160 | 63 | 6 5/16" | 2 1/2" | | 5 |
| 05021095001 ¹⁾ | 018441 | 19,0 | 180 | 70 | 7 1/16" | 2 3/4" | | 5 |

¹⁾Perinteinen kuusikulmainen profiili.

950 BM L-avain, metrinen, BlackLaser



| Code | EAN | Ø | L ₁ | L ₂ | L ₃ | L ₄ | | |
|---------------------------|--------|------|----------------|----------------|----------------|----------------|--|----|
| 05027201001 ¹⁾ | 095381 | 1,5 | 45 | 14 | 1 3/4" | 9/16" | | 10 |
| 05027202001 | 095398 | 2,0 | 50 | 16 | 2" | 5/8" | | 10 |
| 05027203001 | 095541 | 2,5 | 56 | 18 | 2 7/32" | 23/32" | | 10 |
| 05027204001 | 095404 | 3,0 | 63 | 20 | 2 1/2" | 25/32" | | 10 |
| 05027205001 | 095411 | 3,5 | 66 | 23 | 2 5/8" | 29/32" | | 10 |
| 05027206001 | 095428 | 4,0 | 70 | 25 | 2 3/4" | 1" | | 10 |
| 05027207001 | 095435 | 4,5 | 75 | 26 | 3" | 1 1/32" | | 10 |
| 05027208001 | 095442 | 5,0 | 80 | 28 | 3 1/8" | 1 3/32" | | 10 |
| 05027209001 | 095459 | 6,0 | 90 | 32 | 3 1/2" | 1 1/4" | | 10 |
| 05027210001 | 095466 | 7,0 | 95 | 34 | 3 3/4" | 1 5/16" | | 10 |
| 05027211001 | 095473 | 8,0 | 100 | 36 | 4" | 1 7/16" | | 10 |
| 05027213001 | 095480 | 9,0 | 106 | 38 | 4 11/64" | 1 1/2" | | 10 |
| 05027212001 | 095497 | 10,0 | 112 | 40 | 4 7/16" | 1 9/16" | | 10 |
| 05027214001 | 095503 | 11,0 | 120 | 43 | 4 23/32" | 1 11/16" | | 10 |
| 05027215001 | 095510 | 12,0 | 125 | 45 | 5" | 1 49/64" | | 10 |

¹⁾Perinteinen kuusiokantainen profiili

Krafftform Stainless - Ruostumaton teräs estää ulkoisen ruosteen muodostumisen

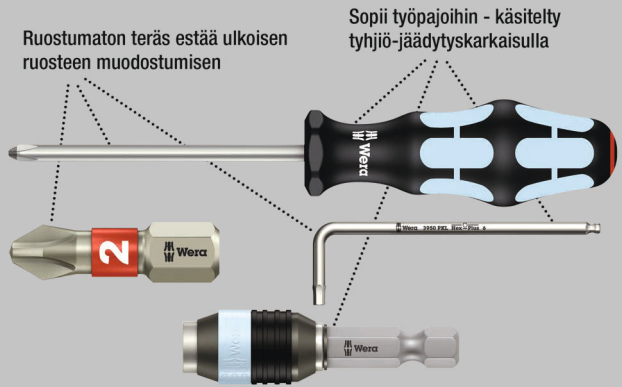

Ruostumaton teräs estää ulkoisen ruosteen muodostumisen

Sopii työpajoihin - käsitelty tyhjiö-jäädytyskarkaisulla

Laadukas, ruostumattomasta teräksestä valmistettu L-avainsarja sisä-TORX® ruuveille. Erittäin hyvin korroosiota kestävä, sillä ruostumattomasta teräksestä valmistettu L-avain on jääkarkaistu.

Sen avulla voidaan välttää ulkoisen ruosteen muodostuminen. Pitotoiminto ja pitkä varsi: Työkalun kärjen ja ruuviprofiilin välinen puristusvoima pitää ruuvit varmasti kiinni työkalussa.

Erittäin pitkä varsi syvällä olevia ruuveja varten. Varren miellyttävä päällyste tekee ruuvaamisesta mukavaa myös alhaisissa lämpötiloissa.

Take it easy -värikoodaus kokojen mukaan. Käytännöllisessä, kulumattomasta materiaalista valmistetussa pidikkeessä, jonka ansiosta L-avaimet säilyvät hyvin ja ne on helppo ottaa käyttöön.

- Pitkän varren pitotoiminto pitää ruuvit tukevasti kiinni työkalussa.
- Erittäin hyvä korroosionsuoja jääkarkaistun ruostumattoman teräksen ansiosta
- Kompakti ja helppo ottaa pois, kaksikomponenttisessä muovipidikkeessä
- Varressa miellyttävä muovipäällyste, jossa Take it easy -värikoodausjärjestelmä: Värikoodit koon mukaan

TORX® Työkalut, joissa pitotoiminto

Puristusvoima pitää TORX®-ruuvit tiukasti paikoillaan.

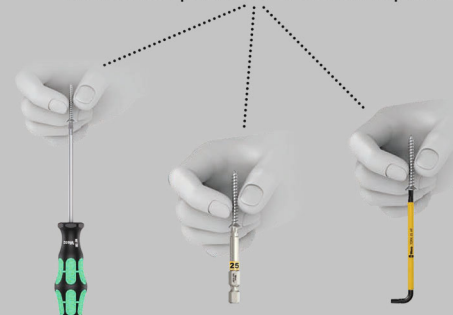

3967/9 TX SXL Multicolour HF Stainless 1 L-avainsarja, pitotoiminto, ruostumaton teräs



| | | | | | | | | | | | | | | | |
|--|--|--|--|--------|--|--|--|------|--|--|--|-----|--|--|--|
| Code | | | | EAN | | | | Code | | | | EAN | | | |
| 05022689001 | | | | 207128 | | | | 1 | | | | | | | |
| 3967 SXL HF TORX® Multicolour 1x TX 8x90; 1x TX 9x101; 1x TX 10x112; 1x TX 15x123; 1x TX 20x137; 1x TX 25x154; 1x TX 27x172; 1x TX 30x195; 1x TX 40x224 | | | | | | | | | | | | | | | |

967/9 TX XL Multicolour HF 1 L-avainsarja pitotoiminnolla, pitkä

- Pitkän varren pitotoiminto pitää ruuvin varmasti kiinni työkalussa
- Pitkä malli
- Take it easy -värikoodausjärjestelmä: Värikoodit koon mukaan

967/9 TX XL Multicolour HF 1 L-avainsarja pitotoiminnolla, pitkä



| | | | | | | | | | | | | | | | |
|---|--|--|--|--------|--|--|--|------|--|--|--|-----|--|--|--|
| Code | | | | EAN | | | | Code | | | | EAN | | | |
| 05024470001 | | | | 193537 | | | | 1 | | | | | | | |
| 967 SXL TORX® HF Multicolour 1x TX 8x90; 1x TX 9x101; 1x TX 10x112; 1x TX 15x123; 1x TX 20x137; 1x TX 25x154; 1x TX 27x172; 1x TX 30x195; 1x TX 40x224 | | | | | | | | | | | | | | | |

967/9 TX Multicolour HF 1 L-avainsarja pitotoiminnolla

- Pitkän varren pitotoiminto pitää ruuvin varmasti kiinni työkalussa
- Take it easy -värikoodausjärjestelmä: Värikoodit koon mukaan

967/9 TX Multicolour HF 1 L-avainsarja pitotoiminnolla



| | | | | | | | | | | | | | | | |
|--|--|--|--|--------|--|--|--|------|--|--|--|-----|--|--|--|
| Code | | | | EAN | | | | Code | | | | EAN | | | |
| 05024179001 | | | | 185228 | | | | 1 | | | | | | | |
| 967 SL TORX® HF 1x TX 8x76; 1x TX 9x79; 1x TX 10x85; 1x TX 15x90; 1x TX 20x96; 1x TX 25x104; 1x TX 27x112; 1x TX 30x122; 1x TX 40x132 | | | | | | | | | | | | | | | |

967/9 TX XL HF 1 L-avainsarja pitotoiminnolla, pitkä

- Pitkän varren pitotoiminto pitää ruuvin varmasti kiinni työkalussa
- Pitkä malli

967/9 TX XL HF 1 L-avainsarja pitotoiminnolla, pitkä



| | | | | | | | | | | | | | | | |
|--|--|--|--|--------|--|--|--|------|--|--|--|-----|--|--|--|
| Code | | | | EAN | | | | Code | | | | EAN | | | |
| 05024450001 | | | | 193513 | | | | 1 | | | | | | | |
| 967 XL HF TORX® 1x TX 8x90; 1x TX 9x101; 1x TX 10x112; 1x TX 15x123; 1x TX 20x137; 1x TX 25x154; 1x TX 27x172; 1x TX 30x195; 1x TX 40x224 | | | | | | | | | | | | | | | |

967/9 TX HF 1 L-avainsarja pitotoiminnolla, BlackLaser

- Pitkän varren pitotoiminto pitää ruuvin varmasti kiinni työkalussa

967/9 TX HF 1 L-avainsarja pitotoiminnolla, BlackLaser



| | | | | | | | | | | | | | | | |
|---|--|--|--|--------|--|--|--|------|--|--|--|-----|--|--|--|
| Code | | | | EAN | | | | Code | | | | EAN | | | |
| 05024244001 | | | | 104953 | | | | 10 | | | | | | | |
| 967 L TORX® HF 1x TX 8x76; 1x TX 9x79; 1x TX 10x85; 1x TX 15x90; 1x TX 20x96; 1x TX 25x104; 1x TX 27x112; 1x TX 30x122; 1x TX 40x132 | | | | | | | | | | | | | | | |

967/9 TX XL Multicolour 1 L-avainsarja, pitkä



| | | | | | | | | | | | | | | | |
|--|--|--|--|--------|--|--|--|------|--|--|--|-----|--|--|--|
| Code | | | | EAN | | | | Code | | | | EAN | | | |
| 05024480001 | | | | 193544 | | | | 1 | | | | | | | |
| 967 SXL TORX® Multicolour 1x TX 8x90; 1x TX 9x101; 1x TX 10x112 | | | | | | | | | | | | | | | |
| 967 SPKXL TORX® Multicolour 1x TX 15x123; 1x TX 20x137; 1x TX 25x154; 1x TX 27x172; 1x TX 30x195; 1x TX 40x224 | | | | | | | | | | | | | | | |

967/9 TX B0 Multicolour 1 L-avainsarja, BlackLaser

- L-avain TORX® B0 -ruuveille turvaruuviliitäntöjen irrottamiseen

967/9 TX B0 Multicolour 1 L-avainsarja, BlackLaser



| Code | EAN | | |
|-------------|---------|---|----|
| | 4013288 | | |
| 05024335001 | 180858 | | 10 |
| | | 967 SPKL TORX® B0 Multicolour 1x TX 8x76 ¹⁾ ; 1x TX 9x79 ¹⁾ ; 1x TX 10x85 ²⁾ ; 1x TX 15x90; 1x TX 20x96; 1x TX 25x104; 1x TX 27x112; 1x TX 30x122; 1x TX 40x132 | |

¹⁾Tuote toimitetaan ilman reikää ja pallopäätä pitkässä varressa.

²⁾Tuote toimitetaan ilman pallopäätä pitkässä varressa.

967/9 TX B0 Multicolour 1 SB L-avainsarja, BlackLaser

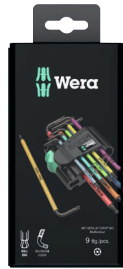

| Code | EAN | | |
|-------------|---------|---|---|
| | 4013288 | | |
| 05073599001 | 170125 | 967 SPKL TORX® B0 Multicolour 1x TX 8x76 ¹⁾ ; 1x TX 9x79 ¹⁾ ; 1x TX 10x85 ²⁾ ; 1x TX 15x90; 1x TX 20x96; 1x TX 25x104; 1x TX 27x112; 1x TX 30x122; 1x TX 40x132; | 1 |

¹⁾Tuote toimitetaan ilman reikää ja pallopäätä pitkässä varressa.

²⁾Tuote toimitetaan ilman pallopäätä pitkässä varressa.

967/9 TX XL 1 L-avainsarja, pitkä

- Pitkä malli

967/9 TX XL 1 L-avainsarja, pitkä



| Code | EAN | | |
|-------------|---------|--|---|
| | 4013288 | | |
| 05024460001 | 193520 | | 1 |
| | | 967 XL TORX® 1x TX 8x90; 1x TX 9x101; 1x TX 10x112 | |
| | | 967 PKXL TORX® 1x TX 15x123; 1x TX 20x137; 1x TX 25x154; 1x TX 27x172; 1x TX 30x195; 1x TX 40x224 | |

967/9 TX 1 L-avainsarja, BlackLaser



| Code | EAN | | |
|-------------|---------|---|----|
| | 4013288 | | |
| 05024242001 | 104946 | | 10 |
| | | 967 PKL TORX® 1x TX 8x76 ¹⁾ ; 1x TX 9x79 ¹⁾ ; 1x TX 10x85 ¹⁾ ; 1x TX 15x90; 1x TX 20x96; 1x TX 25x104; 1x TX 27x112; 1x TX 30x122; 1x TX 40x132 | |

¹⁾Tuote toimitetaan ilman pallopäätä pitkässä varressa.

967/9 TX 1 SB TORX® L-avainsarja, BlackLaser



| Code | EAN | | |
|-------------|---------|--|---|
| | 4013288 | | |
| 05073598001 | 106438 | 967 PKL TORX® 1x TX 8x76 ¹⁾ ; 1x TX 9x79 ¹⁾ ; 1x TX 10x85 ¹⁾ ; 1x TX 15x90; 1x TX 20x96; 1x TX 25x104; 1x TX 27x112; 1x TX 30x122; 1x TX 40x132 | 1 |

¹⁾Tuote toimitetaan ilman pallopäätä pitkässä varressa.

Kraftform Stainless - Ruostumaton teräs estää ulkoisen ruosteen muodostumisen

Ruostumaton teräs estää ulkoisen ruosteen muodostumisen

Sopii työpajoihin - käsitelty tyhjiö-jäädytyskarkaisulla

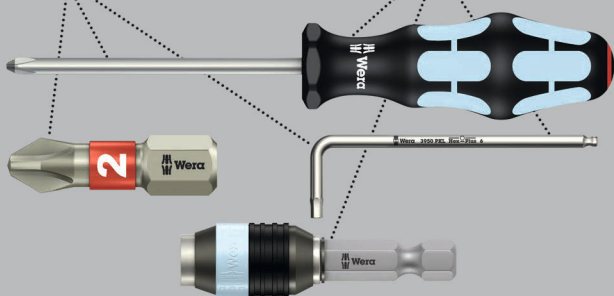

3967 SXL HF TORX® L-avain Multicolour, pittoiminto, pitkä

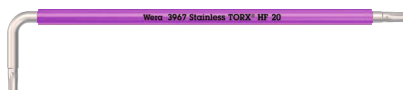

| Code | EAN | | | | | | | |
|-------------|---------|--|-------|-----|----|----------|----------|----|
| Code | 4013288 | | | mm | mm | | | |
| 05022680001 | 207135 | | TX 8 | 90 | 16 | 3 1/2" | 5/8" | 10 |
| 05022681001 | 207142 | | TX 9 | 101 | 16 | 4" | 5/8" | 10 |
| 05022682001 | 207159 | | TX 10 | 112 | 19 | 4 7/16" | 3/4" | 10 |
| 05022683001 | 207166 | | TX 15 | 123 | 21 | 4 7/8" | 27/32" | 10 |
| 05022684001 | 207173 | | TX 20 | 137 | 24 | 5 3/8" | 1" | 10 |
| 05022685001 | 207180 | | TX 25 | 154 | 27 | 6 1/16" | 1 1/16" | 10 |
| 05022686001 | 207197 | | TX 27 | 172 | 31 | 6 3/4" | 1 1/4" | 10 |
| 05022687001 | 207203 | | TX 30 | 195 | 37 | 7 11/16" | 1 7/16" | 10 |
| 05022688001 | 207210 | | TX 40 | 224 | 42 | 9" | 1 11/16" | 10 |

967 SXL HF TORX® L-avain Multicolour, pittoiminto, pitkä

- Pitkän varren pittoiminto pitää ruuvin varmasti kiinni työkalussa

967 SXL HF TORX® L-avain Multicolour, pittoiminto, pitkä



| Code | EAN | | | | | | | |
|-------------|---------|--|-------|-----|----|----------|----------|----|
| Code | 4013288 | | | mm | mm | | | |
| 05024471001 | 194145 | | TX 8 | 90 | 16 | 3 1/2" | 5/8" | 10 |
| 05024472001 | 194152 | | TX 9 | 101 | 16 | 4" | 5/8" | 10 |
| 05024473001 | 194169 | | TX 10 | 112 | 19 | 4 7/16" | 3/4" | 10 |
| 05024474001 | 194176 | | TX 15 | 123 | 21 | 4 7/8" | 27/32" | 10 |
| 05024475001 | 194183 | | TX 20 | 137 | 24 | 5 3/8" | 1" | 10 |
| 05024476001 | 194190 | | TX 25 | 154 | 27 | 6 1/16" | 1 1/16" | 10 |
| 05024477001 | 194206 | | TX 27 | 172 | 31 | 6 3/4" | 1 1/4" | 10 |
| 05024478001 | 194213 | | TX 30 | 195 | 37 | 7 11/16" | 1 7/16" | 10 |
| 05024479001 | 194220 | | TX 40 | 224 | 42 | 9" | 1 11/16" | 10 |

967 SPKXL TORX® L-avain Multicolour, pitkä

- Pitkä malli

967 SPKXL TORX® L-avain Multicolour, pitkä



| Code | EAN | | | | | | | |
|-------------|---------|--|-------|-----|----|----------|----------|----|
| Code | 4013288 | | | mm | mm | | | |
| 05024484001 | 194305 | | TX 15 | 123 | 21 | 4 7/8" | 27/32" | 10 |
| 05024485001 | 194312 | | TX 20 | 137 | 24 | 5 3/8" | 1" | 10 |
| 05024486001 | 194329 | | TX 25 | 154 | 27 | 6 1/16" | 1 1/16" | 10 |
| 05024487001 | 194336 | | TX 27 | 172 | 31 | 6 3/4" | 1 1/4" | 10 |
| 05024488001 | 194343 | | TX 30 | 195 | 37 | 7 11/16" | 1 7/16" | 10 |
| 05024489001 | 194350 | | TX 40 | 224 | 42 | 9" | 1 11/16" | 10 |

967 SL TORX® HF L-avain Multicolour pittoiminnolla

- Pitkän varren pittoiminto pitää ruuvin varmasti kiinni työkalussa

967 SL TORX® HF L-avain Multicolour pittoiminnolla



| Code | EAN | | | | | | | |
|-------------|---------|--|-------|-----|----|----------|---------|---|
| Code | 4013288 | | | mm | mm | | | |
| 05024170001 | 185235 | | TX 8 | 76 | 16 | 3" | 5/8" | 5 |
| 05024171001 | 185242 | | TX 9 | 79 | 16 | 3 1/8" | 5/8" | 5 |
| 05024172001 | 185259 | | TX 10 | 85 | 17 | 3 1/4" | 21/32" | 5 |
| 05024173001 | 185266 | | TX 15 | 90 | 18 | 3 1/2" | 23/32" | 5 |
| 05024174001 | 185273 | | TX 20 | 96 | 19 | 3 3/4" | 3/4" | 5 |
| 05024175001 | 185280 | | TX 25 | 104 | 21 | 4 1/8" | 27/32" | 5 |
| 05024176001 | 185297 | | TX 27 | 112 | 22 | 4 7/16" | 29/32" | 5 |
| 05024177001 | 185303 | | TX 30 | 122 | 24 | 4 13/16" | 1" | 5 |
| 05024178001 | 185310 | | TX 40 | 132 | 27 | 5 3/16" | 1 1/16" | 5 |

967 SPKL TORX® BO L-avain Multicolour

- L-avain TORX® ruuveille ja tapillisille TORX® ruuveille (BO = reikä)

967 SPKL TORX® BO L-avain Multicolour



| Code | EAN | | | | | | | |
|---------------------------|---------|--|-------|-----|----|----------|---------|----|
| Code | 4013288 | | | mm | mm | | | |
| 05024350001 ¹⁾ | 172679 | | TX 8 | 76 | 16 | 3" | 5/8" | 10 |
| 05024351001 ¹⁾ | 172686 | | TX 9 | 79 | 16 | 3 1/8" | 5/8" | 10 |
| 05024352001 ²⁾ | 172693 | | TX 10 | 85 | 17 | 3 3/8" | 21/32" | 10 |
| 05024353001 | 172709 | | TX 15 | 90 | 18 | 3 1/2" | 23/32" | 10 |
| 05024354001 | 172716 | | TX 20 | 96 | 19 | 3 3/4" | 3/4" | 10 |
| 05024355001 | 172723 | | TX 25 | 104 | 21 | 4 1/8" | 27/32" | 10 |
| 05024356001 | 172730 | | TX 27 | 112 | 22 | 4 7/16" | 29/32" | 10 |
| 05024357001 | 172747 | | TX 30 | 122 | 24 | 4 13/16" | 1" | 10 |
| 05024358001 | 172754 | | TX 40 | 132 | 27 | 5 3/16" | 1 1/16" | 10 |

¹⁾ Tuote toimitetaan ilman reikää ja pallopäätä pitkässä varressa.

²⁾ Tuote toimitetaan ilman pallopäätä pitkässä varressa.

967 SXL TORX® L-avain Multicolour, pitkä

- Pitkä malli

967 SXL TORX® L-avain Multicolour, pitkä



| Code | EAN | | | | | | | |
|-------------|---------|--|-------|-----|----|---------|------|----|
| Code | 4013288 | | | mm | mm | | | |
| 05024481001 | 194275 | | TX 8 | 90 | 16 | 3 1/2" | 5/8" | 10 |
| 05024482001 | 194282 | | TX 9 | 101 | 16 | 4" | 5/8" | 10 |
| 05024483001 | 194299 | | TX 10 | 112 | 19 | 4 7/16" | 3/4" | 10 |

967 XL HF TORX® L-avain, pitotoiminto, pitkä

- Pitkän varren pitotoiminto pitää ruuvin varmasti kiinni työkalussa

967 XL HF TORX® L-avain, pitotoiminto, pitkä



| Code | EAN | | | | | | |
|-------------|---------|-------|-----|----|----------|----------|----|
| Code | 4013288 | | mm | mm | | | |
| 05024451001 | 193674 | TX 8 | 90 | 16 | 3 1/2" | 5/8" | 10 |
| 05024452001 | 193681 | TX 9 | 101 | 16 | 4" | 5/8" | 10 |
| 05024453001 | 193698 | TX 10 | 112 | 19 | 4 7/16" | 3/4" | 10 |
| 05024454001 | 193704 | TX 15 | 123 | 21 | 4 7/8" | 27/32" | 10 |
| 05024455001 | 193711 | TX 20 | 137 | 24 | 5 3/8" | 1" | 10 |
| 05024456001 | 193728 | TX 25 | 154 | 27 | 6 1/16" | 1 1/16" | 10 |
| 05024457001 | 193735 | TX 27 | 172 | 31 | 6 3/4" | 1 1/4" | 10 |
| 05024458001 | 193742 | TX 30 | 195 | 37 | 7 11/16" | 1 7/16" | 10 |
| 05024459001 | 193759 | TX 40 | 224 | 42 | 9" | 1 11/16" | 10 |

967 PKXL TORX® L-avain, pitkä

- TORX® pallopää pitkässä varressa

967 PKXL TORX® L-avain, pitkä



| Code | EAN | | | | | | |
|-------------|---------|-------|-----|----|----------|----------|----|
| Code | 4013288 | | mm | mm | | | |
| 05024464001 | 194084 | TX 15 | 123 | 21 | 4 7/8" | 27/32" | 10 |
| 05024465001 | 194091 | TX 20 | 137 | 24 | 5 3/8" | 1" | 10 |
| 05024466001 | 194107 | TX 25 | 154 | 27 | 6 1/16" | 1 1/16" | 10 |
| 05024467001 | 194114 | TX 27 | 172 | 31 | 6 3/4" | 1 1/4" | 10 |
| 05024468001 | 194121 | TX 30 | 195 | 37 | 7 11/16" | 1 7/16" | 10 |
| 05024469001 | 194138 | TX 40 | 224 | 42 | 9" | 1 21/32" | 10 |

967 XL TORX® L-avain, pitkä

- Pitkä malli

967 XL TORX® L-avain, pitkä



| | EAN | | | | | | |
|-------------|---------|-------|-----|----|---------|------|----|
| Code | 4013288 | | mm | mm | | | |
| 05024461001 | 194053 | TX 8 | 90 | 16 | 3 1/2" | 5/8" | 10 |
| 05024462001 | 194060 | TX 9 | 101 | 16 | 4" | 5/8" | 10 |
| 05024463001 | 194077 | TX 10 | 112 | 19 | 4 7/16" | 3/4" | 10 |

967 PKL TORX® L-avain, BlackLaser

- TORX® pallopää pitkässä varressa

967 PKL TORX® L-avain, BlackLaser



| | EAN | | | | | | |
|---------------------------|---------|-------|-----|----|----------|---------|---|
| Code | 4013288 | | mm | mm | | | |
| 05024199001 ¹⁾ | 104939 | TX 8 | 76 | 16 | 3" | 5/8" | 5 |
| 05024100001 ¹⁾ | 035035 | TX 9 | 79 | 16 | 3 1/8" | 5/8" | 5 |
| 05024105001 ¹⁾ | 019431 | TX 10 | 85 | 17 | 3 3/8" | 21/32" | 5 |
| 05024200001 | 019547 | TX 15 | 90 | 18 | 3 1/2" | 23/32" | 5 |
| 05024202001 | 019554 | TX 20 | 96 | 19 | 3 3/4" | 3/4" | 5 |
| 05024204001 | 019561 | TX 25 | 104 | 21 | 4 1/8" | 27/32" | 5 |
| 05024206001 | 019578 | TX 27 | 112 | 22 | 4 7/16" | 29/32" | 5 |
| 05024208001 | 019585 | TX 30 | 122 | 24 | 4 13/16" | 1" | 5 |
| 05024210001 | 019592 | TX 40 | 132 | 27 | 5 3/16" | 1 1/16" | 5 |

¹⁾Tuote toimitetaan ilman pallopäätä pitkässä varressa.

967 L TORX® HF L-avain pitotoiminnolla, BlackLaser

- Pitkän varren pitotoiminto pitää ruuvin varmasti kiinni työkalussa

967 L TORX® HF L-avain pitotoiminnolla, BlackLaser



| | EAN | | | | | | |
|-------------|---------|-------|-----|----|----------|---------|---|
| Code | 4013288 | | mm | mm | | | |
| 05024160001 | 104847 | TX 8 | 76 | 16 | 3" | 5/8" | 5 |
| 05024161001 | 104922 | TX 9 | 79 | 16 | 3 1/8" | 5/8" | 5 |
| 05024162001 | 104854 | TX 10 | 85 | 17 | 3 1/2" | 21/32" | 5 |
| 05024163001 | 104861 | TX 15 | 90 | 18 | 3 1/2" | 23/32" | 5 |
| 05024164001 | 104878 | TX 20 | 96 | 19 | 3 3/4" | 3/4" | 5 |
| 05024165001 | 104885 | TX 25 | 104 | 21 | 4 1/8" | 27/32" | 5 |
| 05024166001 | 104892 | TX 27 | 112 | 22 | 4 7/16" | 29/32" | 5 |
| 05024167001 | 104908 | TX 30 | 122 | 24 | 4 13/16" | 1" | 5 |
| 05024168001 | 104915 | TX 40 | 132 | 27 | 5 3/16" | 1 1/16" | 5 |

967 L-avain TORX®, BlackLaser



| | EAN | | | | | | |
|-------------|---------|-------|----|----|--------|---------|---|
| Code | 4013288 | | mm | mm | | | |
| 05024001001 | 019257 | TX 6 | 42 | 16 | 1 5/8" | 5/8" | 5 |
| 05024002001 | 019264 | TX 7 | 48 | 16 | 1 7/8" | 5/8" | 5 |
| 05024003001 | 019271 | TX 8 | 48 | 16 | 1 7/8" | 5/8" | 5 |
| 05024004001 | 019288 | TX 9 | 48 | 16 | 1 7/8" | 5/8" | 5 |
| 05024005001 | 019295 | TX 10 | 51 | 17 | 2" | 21/32" | 5 |
| 05024008001 | 019301 | TX 15 | 54 | 18 | 2 1/8" | 23/32" | 5 |
| 05024010001 | 019318 | TX 20 | 57 | 19 | 2 1/4" | 3/4" | 5 |
| 05024012001 | 019325 | TX 25 | 60 | 20 | 2 3/8" | 25/32" | 5 |
| 05024013001 | 019332 | TX 27 | 64 | 21 | 2 1/2" | 27/32" | 5 |
| 05024015001 | 019349 | TX 30 | 70 | 24 | 2 3/4" | 1" | 5 |
| 05024020001 | 019356 | TX 40 | 76 | 26 | 3" | 1 1/32" | 5 |



Kraftform Kompakt



Kraftform Kompakt Turbo 1

Monet työkalujen käyttäjät haluavat suoriutua ruuvaustöistä nopeammin, ilman kompromisseja. Tämä on mahdollista ruuvitaltalla, joka on tarkka, mahdollistaa voimakkaan loppukiristyksen, ja on ennen kaikkea tavallista ruuvitaltaa paljon nopeampi.

Tämän kaiken mahdollistaa päälle kytkettävä planeettavaihteisto: Ruuvitaltan kahvaan integroituna se nelinkertaistaa konekierteiden ruuvausten työnopeuden täysin mekaanisesti. Toisella kädellä pidetään kiinni taltan kahvan etuosasta, toisella pyöritetään takaosaa. Turbotoiminto voidaan kytkeä päälle tai pois päältä napin painalluksella.

Turbotoiminto suositellaan kytkemään pois päältä, kun vääntömomentti on suuri ruuvia kiristettäessä tai löysättäessä, kuten puuhun ruuvattaessa, tai kun kyseessä on hienosäätö. Kestävän ja huoltovapaan teräksisen vaihteiston suurin vääntömomentti on 14 Nm, jos turbotoiminto on kytketty pois päältä.

Rapidaptor Bits-kärkipitimen avulla Kraftform Turboa voidaan käyttää kaikkien perinteisten 1/4" kuusiokantaisten bits-kärkien kanssa monenlaisiin ruuviprofiileihin. Rapidaptor-toiminnon avulla bits-kärjet voidaan asettaa suoraan pitimeen ja poistaa helposti työntämällä pitimen hylsyä eteenpäin.

- Nelinkertainen ruuvausnopeus turbotoiminnon ansiosta (täysin mekaaninen – ei akkua)
- Turbotoiminnon aktivointi ja deaktivointi yksinkertaisesti painiketta painamalla
- Turbotoiminto sopii erityisesti ruuvauksiin pitkillä kierteillä ilman vastusta
- Käytettävissä tavallisena ruuvitaltana ilman turbotoimintoa esim. puuhun ruuvattaessa, jolloin vastus kasvaa koko ruuvauksen ajan
- Vankka ja huoltovapaa teräksinen vaihteisto

Kraftform Kompakt Turbo 1



| Code | EAN | | |
|-------------|-------------------|---|---|
| 05057482001 | 4013288 214614 | | 1 |
| | | ● 826 T Kraftform Turbo 1x 1/4"x146 | |
| | | ⊕ 851/4 Z 1x PH 1x89; 1x PH 2x89; 1x PH 3x89 ¹⁾ | |
| | | ⊕ 855/4 Z 1x PZ 1x89; 1x PZ 2x89; 1x PZ 3x89 ¹⁾ | |
| | | ⊕ 867/4 Z TORX® 1x TX 10x89; 1x TX 15x89; 1x TX 20x89; 1x TX 25x89; 1x TX 30x89 | |
| | | ○ 840/4 Z 1x 3,0x89; 1x 4,0x89; 1x 5,0x89; 1x 6,0x89 ¹⁾ | |
| | | ● 800/4 Z 1x 0,8x4,0x89; 1x 1,0x5,5x89; 1x 1,2x6,5x89 | |
| | | Tarranauha 120 1x 50,0x120,0 | |

¹⁾Kuusikulmainen terä

Kraftform Kompakt Turbo Imperial 1



| Code | EAN | | |
|-------------|-------------------|---|---|
| 05057483001 | 4013288 214621 | | 1 |
| | | ● 826 T Kraftform Turbo 1x 1/4"x146 | |
| | | ⊕ 851/4 Z PH 1x PH 1x89; 1x PH 2x89; 1x PH 3x89 ¹⁾ | |
| | | ⊕ 867/4 Z TORX® 1x TX 10x89; 1x TX 15x89; 1x TX 20x89; 1x TX 25x89; 1x TX 30x89 | |
| | | ○ 840/4 Z Hex-Plus 1x 3/32"x89; 1x 1/8"x89; 1x 5/32"x89; 1x 3/16"x89 | |
| | | ○ 868/4 Square-Plus 1x # 1x89; 1x # 2x89; 1x # 3x89 | |
| | | ● 800/4 Z 1x 0,8x4,0x89; 1x 1,0x5,5x89; 1x 1,2x6,5x89 | |
| | | Tarranauha 120 1x 50,0x120,0 | |

¹⁾Kuusikulmainen terä

826 T Kraftform Turbo Bits -ruuvitaltakahva, jossa Rapidaptor-pikaistukka

- Nelinkertainen ruuvausnopeus turbotoiminnon ansiosta (täysin mekaaninen – ei akkua)
- Turbotoiminnon aktivointi ja deaktivointi yksinkertaisesti painiketta painamalla
- Turbotoiminto sopii erityisesti ruuvauksiin pitkällä kiertellä ilman vastusta
- Käytettävissä tavallisena ruuvitaltana ilman turbotoimintoa esim. puuhun ruuvattaessa, jolloin vastus kasvaa koko ruuvauksen ajan
- Vankka ja huoltovapaa teräksinen vaihteisto

826 T Kraftform Turbo Bits -ruuvitaltakahva, jossa Rapidaptor-pikaistukka



| Code | EAN | ⌀ | L | | | | | | |
|-------------|--------|------|-----|--|--|--|--|--|---|
| 05057480001 | 214591 | 1/4" | 146 | | | | | | 1 |

Kraftform Kompakt 10, 12

9 sitkeäksi karkaistua bits-kärkeä, yleiskäyttöön. Torsion-muoto ennenaikaista kulumista vastaan. 1 ruuvitaltakahva 813 R Kraftform, jossa pikaistukka Rapidaptor, monikomponenttikahva nopeaan työskentelyyn ja erityisen ergonomiseen ruuvaamiseen.

- Kraftform-ruuvitaltakahva Rapidaptor-pikaistukalla
- Bits-kärkien Torsion-muoto ennenaikaista kulumista vastaan
- Sitkeäksi karkaistut bits-kärjet yleiskäyttöön
- Kätevä ja vankka säilytys

Kraftform Kompakt 10



| Code | EAN | | | |
|-------------|--------|----------------|---------------------------------------|---|
| 05056653001 | 041647 | | | 1 |
| | | 813 R | 1x 1/4"x90 | |
| | | 851/1 TZ PH | 1x PH 1x25; 1x PH 2x25 | |
| | | 855/1 TZ PZ | 1x PZ 1x25; 1x PZ 2x25 | |
| | | 867/1 TZ TORX® | 1x TX 10x25; 1x TX 15x25; 1x TX 20x25 | |
| | | 800/1 TZ | 1x 0,5x4,0x25; 1x 1,0x5,5x25 | |

Kraftform Kompakt 12



| Code | EAN | | | |
|-------------|--------|----------------|---|---|
| 05135942001 | 155887 | | | 1 |
| | | 813 R | 1x 1/4"x90 | |
| | | 851/1 J | 1x PH 00x25x2,0 ¹⁾ ; 1x PH 0x25x2,5 ²⁾ ; 1x PH 1x25x3,0 | |
| | | 851/1 TZ PH | 1x PH 2x25 | |
| | | 867/1 TZ TORX® | 1x TX 5x25; 1x TX 6x25; 1x TX 7x25; 1x TX 8x25; 1x TX 9x25 | |

¹⁾Koko 00 muutettu standardin JCIS 00 (Japanese Camera Industrial Standard) mukaiseksi

²⁾Koko 0 muutettu standardin JCIS 0 (Japanese Camera Industrial Standard) mukaiseksi

Kraftform Kompakt 20 - Oikea työkalu kone- ja käsikäyttöön

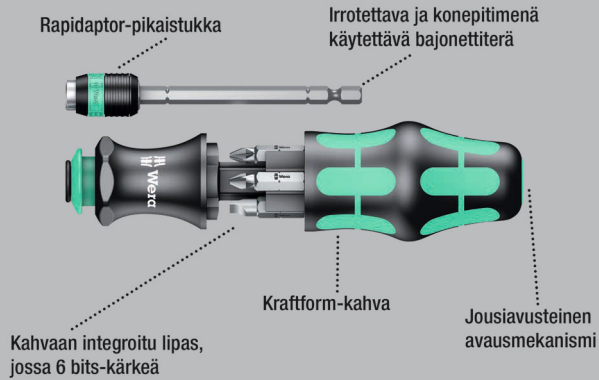

Weran Kompakt-työkalut mahdollistavat sekä käsi- että konekäyttöisen ruuvaustavan samanaikaisen käytön. Kompaktisti pakattu kahva-/vaihtoteräjärjestelmä ja eri terät mahdollistavat monipuolisen käytön ja liikuteltavuuden.

Sopii bits-kärjille, joissa on 1/4" kuusiokantakiinnitys standardin DIN ISO 1173-C 6,3 ja E 6,3 (ISO 1173) mukaan, ja Wera-liitäntäsarjaan 1 ja 4. Liitäntäosa, bajonetti, Rapidaptor-tekniikka.

Kraftform-kahva kierimisenestolla, monikomponenttikahva erityisen ergonomiseen ruuvaamiseen. Integroitu lipas bits-kärkien säilytykseen. Tämä setti korvaa 6-osaisen ruuvitalttasarjan ja vähentää tarvittavat työkalut minimiin.

Bits-kärkien profiili ja koko on helposti tunnistettavissa Weran Take it easy -värikoodausjärjestelmällä ja hyvin näkyvissä olevalla kokomerkinällä.

- Kraftform-ruuvitalttakahva bajonettiterällä ja Rapidaptor-pikaistukalla
- Kraftform-monikomponenttikahva, jossa kierimisenesto ja integroitu lipas
- Kahvassa upotettava bajonettiterä
- Take it easy -värikoodausjärjestelmä: Värikoodit profiilien ja koon mukaan
- Vankassa laukussa

Take it easy -värikoodausjärjestelmä – tarvittavan työkalun helppoon ja nopeaan löytämiseen

Bits-kärjet: Take it easy

Zyklop-hylsy: Take it easy

L-avain: Take it easy

Joker: Take it easy

Kraftform Kompakt 20 Tool Finder 1 sekä säilytystasku



| Code | EAN | | |
|-------------|---------|--|---|
| | 4013288 | | |
| 05051016001 | 185327 | | 1 |
| | | 889/4 R 1x 1/4"x100 | |
| | | 851/1 BTZ 1x PH 1x25; 1x PH 2x25 | |
| | | 855/1 BTZ 1x PZ 1x25; 1x PZ 2x25 | |
| | | 867/1 TORX® BTZ 1x TX 25x25 | |
| | | 800/1 BTZ 1x 0,8x5,5x25 | |
| | | Tarranauha 70 1x 50,0x70,0 | |

Kraftform Kompakt 20 Tool Finder 2 sekä säilytystasku

13-osainen Kraftform Kompakt –sarja johon kuuluu 6x 25mm ja 6x 89mm pitkiä bits-kärkiä. Weran Kompakt-työkalut mahdollistavat sekä käsi- että konekäyttöisen ruuvaustavan samanaikaisen käytön.

Kompaktisti pakattu kahva-/vaihtoteräjärjestelmä ja eri terät mahdollistavat monipuolisen käytön ja liikuteltavuuden. Sopii bits-kärjille, joissa on 1/4" kuusiokantakiinnitys standardin DIN ISO 1173-C 6,3 ja E 6,3 (ISO 1173) mukaan, ja Wera-liitäntäsarjaan 1 ja 4. Liitäntäosa, bajonetti, Rapidaptor-tekniikka.

Kraftform-kahva kierimisenestolla, monikomponenttikahva erityisen ergonomiseen ruuvaamiseen. Integroitu lipas 25mm:n bits-kärkien säilytykseen.

Tämä setti korvaa 12-osaisen ruuvitalttasarjan ja vähentää tarvittavat työkalut minimiin. Bits-kärkien profiili ja koko on helposti tunnistettavissa Weran Take it easy -värikoodausjärjestelmällä ja hyvin näkyvissä olevalla kokomerkinällä.

- 6 Bits-kärkeä joiden pituus on 25 mm;
Take it easy -värikoodausjärjestelmä: Värikoodit profiilien ja koon mukaan; 6 Bits-kärkeä joiden pituus on 89 mm

Kraftform Kompakt 20 sekä säilytystasku



| Code | EAN | | |
|-------------|-------------------|--|---|
| 05051021001 | 4013288 098917 | | 1 |
| | | ●○ 889/4 R 1x 1/4"x100 | |
| | | ⊕ 851/1 Z 1x PH 1x25; 1x PH 2x25 | |
| | | ⊕ 855/1 Z 1x PZ 1x25; 1x PZ 2x25 | |
| | | ●○ 800/1 Z 1x 1,0x5,5x25; 1x 1,2x6,5x25 | |
| | | Tarranauha 70 1x 50,0x70,0 | |

Kraftform Kompakt 20 Tool Finder 2 sekä säilytystasku



| Code | EAN | | |
|-------------|-------------------|---|---|
| 05051017001 | 4013288 211224 | | 1 |
| | | ●○ 889/4 R 1x 1/4"x100 | |
| | | ⊕ 851/1 BTZ 1x PH 1x25; 1x PH 2x25 | |
| | | ⊕ 855/1 BTZ 1x PZ 1x25; 1x PZ 2x25 | |
| | | ⊕ 867/1 TORX® BTZ 1x TX 20x25; 1x TX 25x25 | |
| | | ⊕ 851/4 Z 1x PH 1x89; 1x PH 2x89 | |
| | | ⊕ 855/4 Z 1x PZ 1x89; 1x PZ 2x89 | |
| | | ⊕ 867/4 Z TORX® 1x TX 20x89; 1x TX 25x89 | |
| | | Tarranauha 70 1x 50,0x70,0 | |

Kraftform Kompakt 25 sekä säilytystasku



| Code | EAN | | |
|-------------|-------------------|--|---|
| 05051024001 | 4013288 098931 | | 1 |
| | | 889/4 R 1x 1/4"x100 | |
| | | 851/1 Z 1x PH 1x25; 1x PH 2x25; 1x PH 3x25 | |
| | | 800/1 Z 1x 0,6x4,5x25; 1x 1,0x5,5x25; 1x 1,2x6,5x25 | |
| | | Tarranauha 70 1x 50,0x70,0 | |

Kraftform Kompakt 26 sekä säilytystasku



| Code | EAN | | |
|-------------|-------------------|---|---|
| 05051025001 | 4013288 098948 | | 1 |
| | | 889/4 R 1x 1/4"x100 | |
| | | 851/1 Z 1x PH 1x25; 1x PH 2x25 | |
| | | 800/1 Z 1x 1,0x5,5x25; 1x 1,2x6,5x25 | |
| | | 868/1 Z 1x # 1x25; 1x # 2x25 | |
| | | Tarranauha 70 1x 50,0x70,0 | |

Kraftform Kompakt 27 XL Universal 1

Bits-kärkisarja yleiskäyttöön. Bits-ruuvitalttakahva, jossa on 300 mm pitkä terä ja erittäin kapea, lukittava Bits-kärkikiinnitys vaikeapääsyisiin kohteisiin ulottumiseksi.

Eriyisen ohuen rakenteen ansiosta ruuvaus on mahdollista myös erittäin ahtaissa asennustilanteissa. Kraftform-monikomponenttikahva nopeaan työskentelyyn ja erityisen ergonomiseen ruuvaamiseen. Kahvaan integroitu säilytyslipas Bits-kärjille.

6 sitkeäksi karkaistua, 25 mm pitkää Bits-kärkeä (ristipää Phillips ja Pozidriv sekä TORX®). Tämä setti korvaa 6-osaisen ruuvitalttasarjan ja vähentää tarvittavat työkalut minimiin. Kuusikantainen kierimisenesto estää työkalua vierimästä pois.

- Yleiskäyttöön
- 300 mm pitkä jäykkä terä
- Bits-kärkipidin, sopii erittäin ohuen muotoilun vuoksi työskentelyyn ahtaissa tiloissa
- Turvallinen bits-kärjen kiinnitys lukitusmekanismilla. Vahvalla kestopagneetilla.
- Kompakti, ruostumattomasta teräksestä valmistettu bits-kärkipidin, jossa on 1/4" kuusiokantakiinnitys standardin DIN 3126, ISO 1173 Form C 6,3 mukaan ja E 6,3
- 6 sitkeäksi karkaistua Bits-kärkeä yleiskäyttöön

Kraftform Kompakt 27 XL Universal 1

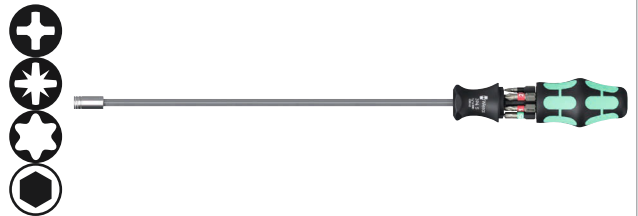

| Code | EAN | | |
|-------------|-------------------|--|---|
| 05051028001 | 4013288 229588 | | 1 |
| | | 851/1 BTZ 1x PH 1x25; 1x PH 2x25 | |
| | | 855/1 BTZ 1x PZ 2x25 | |
| | | 867/1 TORX® BTZ 1x TX 15x25; 1x TX 20x25; 1x TX 25x25 | |
| | | 394 S 1x 1/4"x300 | |

Kraftform Kompakt 27 XL Universal Imperial Set 1

- 6 Bits-kärkeä lippaassa: ristipää Phillips, ura ja nelikanta (Robertson); sitkeäksi karkaistut

Kraftform Kompakt 27 XL Universal Imperial Set 1



| Code | EAN | | | |
|-------------|--------|---|---|---|
| 05051032001 | 229724 | | | 1 |
| | | + | 851/1 Z 1x PH 1x25; 1x PH 2x25 | |
| | | - | 800/1 Z 1x 1,0x5,5x25; 1x 1,2x6,5x25 | |
| | | □ | 868/1 Z 1x # 1x25; 1x # 2x25 | |
| | | ● | 394 S 1x 1/4"x300 | |

Kraftform Kompakt 27 XL LVIK 1

- Soveltuu erityisen hyvin LVI-töihin

Kraftform Kompakt 27 XL LVIK 1



| Code | EAN | | | |
|-------------|--------|---|--|---|
| 05136075001 | 228994 | | | 1 |
| | | + | 851/1 Z 1x PH 2x25 | |
| | | ★ | 867/1 TORX® 1x TX 15x25; 1x TX 20x25; 1x TX 25x25 | |
| | | ○ | 840/1 Z 1x 5,0x25; 1x 6,0x25 | |
| | | ● | 394 S 1x 1/4"x300 | |

Kraftform Kompakt 27 Set 1

Wera Kompakt-työkalu, jossa Kraftform-monikomponenttikahva nopeaan työskentelyyn ja erityisen ergonomiseen ruuvaamiseen. Kahvaan integroitu ruuvauskärkilipas, 6 Bits-kärkeä, joissa on Torsion-alue Bits-kärjen pään vääntymisen estämiseksi korkeissa kuormituksissa. Se pidentää merkittävästi tuotteen käyttöikää.

Take it easy -värikoodausjärjestelmä: värikoodit profiilien ja kokojen mukaan. Bits-kärkipidin, jonka vahva kestmagneetti pitää Bits-kärjen varmasti paikallaan.

- Bits -ruuvitalttakahva ja bits-lipas
- Bits-kärkipidin vahvalla kestmagneetilla, joka pitää Bits-kärjet pomminvarmasti paikoillaan
- 6 BiTorsion-Bits-kärkeä lippaassa: ristipää Phillips ja Pozidriv, TORX® ja ura; sitkeäksi karkaistut
- Take it easy -värikoodausjärjestelmä: Värikoodit profiilien ja koon mukaan

Kraftform Kompakt 27 Set 1



| Code | EAN | | | |
|-------------|--------|---|---|---|
| 05051510001 | 226556 | | | 1 |
| | | ● | 828/1 1x 1/4" | |
| | | + | 851/1 BTZ 1x PH 1x25; 1x PH 2x25 | |
| | | ⊕ | 855/1 BTZ 1x PZ 2x25 | |
| | | ★ | 867/1 TORX® BTZ 1x TX 20x25; 1x TX 25x25 | |
| | | - | 800/1 BTZ 1x 0,8x5,5x25 | |

Kraftform Kompakt 27 Set 2

- 6 Bits-kärkeä lippaassa: ristipää Phillips ja ura; sitkeäksi karkaistut

Kraftform Kompakt 27 Set 2



| Code | EAN | | |
|-------------|-------------------|--|---|
| 05051511001 | 4013288 226587 | | 1 |
| | | 828/1 1x 1/4" | |
| | | 851/1 Z 1x PH 1x25; 1x PH 2x25; 1x PH 3x25 | |
| | | 800/1 Z 1x 0,6x4,5x25; 1x 1,0x5,5x25; 1x 1,2x6,5x25 | |

Kraftform Kompakt 27 Imperial Set 1

- 6 Bits-kärkeä lippaassa: ristipää Phillips, ura ja nelikanta (Robertson); sitkeäksi karkaistut

Kraftform Kompakt 27 Imperial Set 1



| Code | EAN | | |
|-------------|-------------------|---|---|
| 05051512001 | 4013288 226594 | | 1 |
| | | 828/1 1x 1/4" | |
| | | 851/1 Z 1x PH 1x25; 1x PH 2x25 | |
| | | 800/1 Z 1x 1,0x5,5x25; 1x 1,2x6,5x25 | |
| | | 868/1 Z 1x # 1x25; 1x # 2x25 | |

Kraftform Kompakt 28 SB

Wera Kompakt työkalu, jossa monikomponentti Kraftform-kahva nopeaan työskentelyyn ja erityisen ergonomiseen ruuvaamiseen. Integroitu bits-kärkilipas kahvassa.

Lippaassa voidaan säilyttää 6 bits-kärkeä. Bajonettiterä voidaan työntää sisään ahtaissa ruuvauspaikoissa. Se voidaan myös irrottaa konekäyttöä varten. Lukitusrengas ja vahva kestmagneetti takaavat bits-kärjen tiukan istuvuuden.

- Bajonettisovitin, jossa ruostumattomasta teräksestä valmistettu hylsy, lukkorengas ja vahva kestmagneetti
- Sitkeäksi karkaistut bits-kärjet yleiskäyttöön

Kraftform Kompakt 28 SB

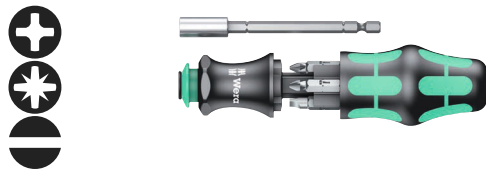

| Code | EAN | | |
|-------------|-------------------|---|---|
| 05073240001 | 4013288 138927 | | 1 |
| | | 851/1 Z PH 1x PH 1x25; 1x PH 2x25 | |
| | | 855/1 Z PZ 1x PZ 1x25; 1x PZ 2x25 | |
| | | 800/1 Z 1x 1,0x5,5x25; 1x 1,2x6,5x25 | |

Kraftform Kompakt 28 Imperial 1

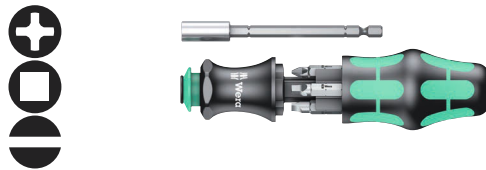

| Code | EAN | | |
|-------------|-------------------|---|---|
| 05073241001 | 4013288 214676 | | 1 |
| | | 851/1 Z PH 1x PH 1x25; 1x PH 2x25 | |
| | | 868/1 Z 1x # 1x25; 1x # 2x25 | |
| | | 800/1 Z 1x 1,0x5,5x25; 1x 1,2x6,5x25 | |

Kraftform Kompakt 28 sekä säilytystasku



| Code | EAN | | |
|-------------|---------|--|---|
| | 4013288 | | |
| 05134491001 | 175373 | | 1 |
| | | 851/1 Z 1x PH 1x25; 1x PH 2x25 | |
| | | 855/1 Z 1x PZ 1x25; 1x PZ 2x25 | |
| | | 800/1 Z 1x 1,0x5,5x25; 1x 1,2x6,5x25 | |
| | | Tarranauha 70 1x 50,0x70,0 | |

Kraftform Kompakt 40 ja 41

- Taitettava säilytystasku, jossa 89 mm:n pituiset bits-kärjet
- Kraftform-ruuvitalttakahva Rapidaptor-pikaistukalla
- Rapidaptor-pikaistukka mahdollistaa nopean bits-kärkien vaihdon
- Sitkeäksi karkaistut bits-kärjet yleiskäyttöön
- Ergonominen Kraftform-kahva väsyttämättömään työhön

Kraftform Kompakt 40



| Code | EAN | | |
|-------------|---------|--|---|
| | 4013288 | | |
| 05059298001 | 096319 | | 1 |
| | | 816 R 1x 1/4"x119 | |
| | | 851/4 Z 1x PH 1x89; 1x PH 2x89 | |
| | | 855/4 Z 1x PZ 1x89; 1x PZ 2x89 | |
| | | 800/4 Z 1x 1,0x5,5x89; 1x 1,2x6,5x89 | |
| | | Tarranauha 70 1x 50,0x70,0 | |

Kraftform Kompakt 41



| Code | EAN | | |
|-------------|---------|--|---|
| | 4013288 | | |
| 05059299001 | 096326 | | 1 |
| | | 816 R 1x 1/4"x119 | |
| | | 851/4 Z 1x PH 1x89; 1x PH 2x89; 1x PH 3x89 ¹⁾ | |
| | | 855/4 Z 1x PZ 1x89; 1x PZ 2x89; 1x PZ 3x89 ¹⁾ | |
| | | 867/4 Z TORX® BO 1x TX 15x89; 1x TX 20x89; 1x TX 25x89; 1x TX 30x89 | |
| | | Tarranauha 70 1x 50,0x70,0 | |

¹⁾Kuusikulmainen terä



Kraftform Kompakt 60 Torque 1,2–3,0 Nm

Taitettava säilytystasku, jossa 89 mm:n pituiset Bits-kärjet. Mukana momenttiruuvitalta 7441, jossa Rapidaptor-pikaistukka ja Kraftform-monikomponenttikahva väsyttämättömään työskentelyyn. Sopii käsi- ja konekäyttöiseen ruuvaukseen. 17-osainen. Kompakti kahva-/vaihtoteräjärjestelmä momenttikontrolloituihin ruuviliitoksiin. Mukaan momenttiruuvitaltakahva 7441, säädettävissä 1,2–3,0 Nm.

Säädettävissä 0,10 Nm:n porrastuksin. Tarvittavan vääntömomentin asettaminen ilman erillistä erikoistyökalua. Hyvä asteikon luettavuus. Rapidaptor-pikavaihtoteknologia salamannopeaan bits-kärkien vaihtoon. Rajoittamaton irrotusmomentti tiukkojen ruuvien irrottamista varten. Monikomponentti Kraftform-kahva, jossa on kovat ja pehmeät alueet nopeaa työskentelyä varten sekä kämmenen suojaamista varten. Sisältää 16 bits-kärkeä, joiden pituus on 89 mm. Käytännöllinen taitettava säilytystasku, josta työkalut on helppo nähdä.

- Säädettävä Kraftform-momenttiruuvitalta Rapidaptor-pikaistukalla
- Kraftform-monikomponenttikahva nopeaan ja ergonomiseen ruuvaukseen
- Rapidaptor-tekniikan bits-kärkien salamannopeaan vaihtoon
- Sopii käsi- ja konekäyttöiseen ruuvaukseen
- Käytännöllinen taitettava säilytystasku, josta työkalut on helppo nähdä

Kraftform Kompakt 60 Torque 1,2–3,0 Nm



| Code | EAN | | |
|-------------|--------|--|---|
| 05059293001 | 169624 | | 1 |
| | | 7400 1x 7441, 1/4", 1,2-3,0 Nm | |
| | | 851/4 Z PH 1x PH 1x89; 1x PH 2x89; 1x PH 3x89 ¹⁾ | |
| | | 855/4 Z PZ 1x PZ 1x89; 1x PZ 2x89; 1x PZ 3x89 ¹⁾ | |
| | | 867/4 Z TORX® B0 1x TX 10x89; 1x TX 15x89; 1x TX 20x89; 1x TX 25x89; 1x TX 30x89 | |
| | | 800/4 Z 1x 1,0x5,5x89 | |
| | | 840/4 Z Hex-Plus 1x 3,0x89; 1x 4,0x89; 1x 5,0x89; 1x 6,0x89 ¹⁾ | |

¹⁾Kuusikulmainen terä

Kraftform Stainless - Ruostumaton teräs estää ulkoisen ruosteen muodostumisen



Taitettava säilytystasku, jossa 89 mm:n pituiset Bits-kärjet. Mukana ruuvitaltakahva 3816 R Kraftform, jossa Rapidaptor-pikaistukka ja Kraftform-monikomponenttikahva väsyttämättömään työskentelyyn. Ruostumaton teräs estää ulkoisen ruosteen muodostumisen. 17-osainen.

Kraftform Kompakt 60, ruostumaton teräs



| Code | EAN | | |
|-------------|--------|---|---|
| 05071116001 | 115713 | | 1 |
| | | 3816 R 1x 1/4"x119 | |
| | | 3851/4 1x PH 1x89; 1x PH 2x89; 1x PH 3x89 ¹⁾ | |
| | | 3855/4 1x PZ 1x89; 1x PZ 2x89; 1x PZ 3x89 ¹⁾ | |
| | | 3867/4 TORX® B0 1x TX 10x89; 1x TX 15x89; 1x TX 20x89; 1x TX 25x89; 1x TX 30x89 | |
| | | 3800/4 1x 1,0x5,5x89 | |
| | | 3840/4 Hex-Plus 1x 3,0x89; 1x 4,0x89; 1x 5,0x89; 1x 6,0x89 | |

¹⁾Kuusikulmainen terä

Kraftform Kompakt 60, ruostumaton teräs, Imperial



| Code | EAN | | | |
|-------------|-------------------|---|--|---|
| 05071117001 | 4013288 115720 | | | 1 |
| | | ● | 3816 R 1x 1/4"x119 | |
| | | + | 3851/4 PH 1x PH 1x89; 1x PH 2x89; 1x PH 3x89 ¹⁾ | |
| | | ✳ | 3867/4 TORX® BO 1x TX 10x89; 1x TX 15x89; 1x TX 20x89; 1x TX 25x89; 1x TX 30x89 | |
| | | ⊖ | 3800/4 1x 1,0x5,5x89 | |
| | | ○ | 3840/4 Hex-Plus 1x 3/32"x89; 1x 1/8"x89; 1x 5/32"x89; 1x 3/16"x89 | |
| | | □ | 3868/4 Square-Plus 1x # 1x89; 1x # 2x89; 1x # 3x89 | |

¹⁾Kuusikulmainen terä

Kraftform Kompakt 60

Taitettava säilytystasku, jossa 89 mm:n pituiset Bits-kärjet. Mukana ruuvitalttakahva 816 R Kraftform, jossa Rapidaptor-pikaistukka ja Kraftform-monikomponenttikahva väsyttämättömään työskentelyyn.

Kovat tartunta-alueet takaavat suuren työskentelynopeuden, kun taas pehmeät tartunta-alueet takaavat korkean vääntömomentin voimansiirron. Sopii käsi- ja konekäyttöiseen ruuvaukseen. 17-osainen.

Kraftform Kompakt 60



| Code | EAN | | | |
|-------------|-------------------|---|---|---|
| 05059295001 | 4013288 096289 | | | 1 |
| | | ● | 816 R 1x 1/4"x119 | |
| | | + | 851/4 Z 1x PH 1x89; 1x PH 2x89; 1x PH 3x89 ¹⁾ | |
| | | + | 855/4 Z 1x PZ 1x89; 1x PZ 2x89; 1x PZ 3x89 ¹⁾ | |
| | | ✳ | 867/4 Z TORX® BO 1x TX 10x89; 1x TX 15x89; 1x TX 20x89; 1x TX 25x89; 1x TX 30x89 | |
| | | ⊖ | 800/4 Z 1x 1,0x5,5x89 | |
| | | ○ | 840/4 Z 1x 3,0x89; 1x 4,0x89; 1x 5,0x89; 1x 6,0x89 ¹⁾ | |
| | | | Tarranauha 70 1x 50,0x70,0 | |

¹⁾Kuusikulmainen terä



Kraftform Kompakt 60 Imperial



| Code | EAN | | |
|-------------|--------|--|---|
| 05051042001 | 156037 | | 1 |
| | | ● 816 R 1x 1/4"x119 | |
| | | ⊕ 851/4 Z 1x PH 1x89; 1x PH 2x89; 1x PH 3x89 ¹⁾ | |
| | | ⊕ 867/4 Z TORX® B0 1x TX 10x89; 1x TX 15x89; 1x TX 20x89; 1x TX 25x89; 1x TX 30x89 | |
| | | ⊖ 800/4 Z 1x 1,0x5,5x89 | |
| | | ○ 840/4 Z 1x 3/32"x89; 1x 1/8"x89; 1x 5/32"x89; 1x 3/16"x89 | |
| | | □ 868/4 1x # 1x89; 1x # 2x89; 1x # 3x89 | |
| | | Tarranauha 70 1x 50,0x70,0 | |

¹⁾Kuusikulmainen terä

Kraftform Kompakt 60 KK

- Pallopää-bits-kärjet mahdollistavat ruuvauksen myös vinoissa kulmassa



| Code | EAN | | |
|-------------|--------|---|---|
| 05059294001 | 165503 | | 1 |
| | | ● 816 R 1x 1/4"x119 | |
| | | ⊕ 851/4 Z 1x PH 1x89; 1x PH 2x89; 1x PH 3x89 ¹⁾ | |
| | | ⊕ 855/4 Z 1x PZ 1x89; 1x PZ 2x89; 1x PZ 3x89 ¹⁾ | |
| | | ⊕ 867/4 TORX® KK 1x TX 10x89; 1x TX 15x89; 1x TX 20x89; 1x TX 25x89; 1x TX 30x89; 1x TX 40x89 ¹⁾ | |
| | | ○ 842/4 1x 3,0x89; 1x 4,0x89; 1x 5,0x89; 1x 6,0x89 | |
| | | Tarranauha 70 1x 50,0x70,0 | |

¹⁾Kuusikulmainen terä

Kraftform Kompakt 62

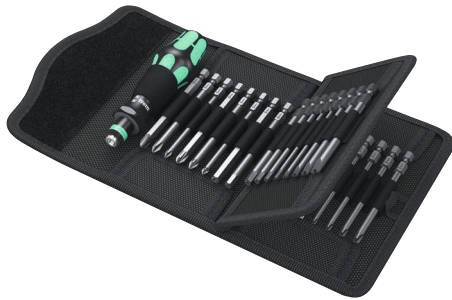

| Code | EAN | | |
|-------------|--------|--|---|
| 05059297001 | 096302 | | 1 |
| | | 816 R 1x 1/4"x119 | |
| | | 851/4 Z 1x PH 1x89; 1x PH 2x89; 1x PH 3x89 ¹⁾ | |
| | | 855/4 Z 1x PZ 1x89; 1x PZ 2x89; 1x PZ 3x89 ¹⁾ | |
| | | 867/4 Z TORX® B0 1x TX 8x89; 1x TX 10x89; 1x TX 15x89; 1x TX 20x89; 1x TX 25x89; 1x TX 27x89; 1x TX 30x89; 1x TX 40x89 | |
| | | 840/4 Z B0 1x 2,0x89; 1x 2,5x89; 1x 3,0x89; 1x 4,0x89; 1x 5,0x89; 1x 6,0x89 | |
| | | 800/4 Z 1x 1,2x6,5x89 | |
| | | 871/4 TORQ-SET® Mplus 1x 6x89; 1x 8x89; 1x 10x89 | |
| | | 875/4 TRI-WING® 1x 1x89; 1x 2x89; 1x 3x89; 1x 4x89 | |
| | | 857/4 Z 1x 4x89; 1x 6x89; 1x 8x89; 1x 10x89 | |
| | | Tarranauha 70 1x 50,0x70,0 | |

¹⁾Kuusikulmainen terä

Bicycle Set 2

Kompakti ruuvaustyökalusarja polkupyörän ruuvaamiseen, sopii myös mukaan otettavaksi. Kraftform-kahvan erinomaisesti käteen mukautettu muoto estää käsien vammat, kuten rakkulat ja rakot. Sitkeästi karkaistut Weran bits-kärjet estävät ennenaikaisen rikkoutumisen. Z Bits-kärjet ovat yleensä yleiskäyttöä varten.

Bicycle Set 2



| Code | EAN | | |
|-------------|--------|---|---|
| 05004171001 | 211439 | | 1 |
| | | 816 R 1x 1/4"x119 | |
| | | 851/4 Z 1x PH 1x89; 1x PH 2x89 | |
| | | 867/4 Z TORX® 1x TX 10x89; 1x TX 20x89; 1x TX 25x89; 1x TX 30x89 | |
| | | 840/4 Z 1x 2,0x89; 1x 2,5x89; 1x 3,0x89; 1x 4,0x89; 1x 5,0x89; 1x 6,0x89 ¹⁾ | |
| | | Tarranauha 70 1x 50,0x70,0 | |

¹⁾Kuusikulmainen terä

Kraftform Kompakt 70 Universal

32-osainen sarja, johon kuuluu ruuvitalttakahva 816 R Kraftform, jossa Rapidaptor-pikaistukka ja Kraftform-monikomponenttikahva väsyttämättömään työskentelyyn. Kärkipidin Rapidaptor, vahva kestopagneetti, joka pitää myös suuret ja raskaat ruuvit paikoillaan.

Sarjaan kuuluvien 30 Bits-kärjen ansiosta käyttäjällä on tarvittavat varusteet lähes mihin tahansa tilanteeseen. Tukevassa tekstiililaatikossa; Wera 2go -yhteensopiva.

- Lajitelma vankassa ja kevyessä tekstiililaatikossa, helposti kuljettavissa
- Tekstiililaatikko yhteensopiva Wera 2go -järjestelmään telakointiin

Kraftform Kompakt 70 Universal



| Code | EAN | | |
|-------------|-------------------|---|---|
| 05057113001 | 4013288 228345 | | 1 |
| | | 816 R 1x 1/4"x119 | |
| | | 889/4/1 K 1x 1/4"x50 | |
| | | 851/1 TZ 3x PH 1x25; 3x PH 2x25; 3x PH 3x25 | |
| | | 855/1 TZ 3x PZ 1x25; 3x PZ 2x25; 3x PZ 3x25 | |
| | | 867/1 Z TORX® B0 1x TX 10x25; 1x TX 15x25; 1x TX 20x25; 1x TX 25x25; 1x TX 30x25; 1x TX 40x25 | |
| | | 840/1 Z 1x 4,0x25; 1x 5,0x25; 1x 6,0x25 | |
| | | 800/1 TZ 1x 0,6x4,5x25; 1x 1,0x5,5x25; 1x 1,2x6,5x25 | |
| | | 9478 1x 160,0x95,0x65,0 | |
| | | Tarranauha 120 1x 50,0x120,0 | |

Kraftform Kompakt 71 Security

- Lajitelma vankassa ja kevyessä tekstiililaatikossa, helposti kuljettavissa
- Tekstiililaatikko yhteensopiva Wera 2go -järjestelmään telakointiin

Kraftform Kompakt 71 Security



| Code | EAN | | |
|-------------|-------------------|--|---|
| 05057114001 | 4013288 228352 | | 1 |
| | | 816 R 1x 1/4"x119 | |
| | | 889/4/1 K 1x 1/4"x50 | |
| | | 867/1 Z TORX® B0 1x TX 7x25; 1x TX 8x25; 1x TX 9x25; 1x TX 10x25; 1x TX 15x25; 1x TX 20x25; 1x TX 25x25; 1x TX 30x25; 1x TX 40x25 | |
| | | 840/1 Z B0 1x 2,0x25; 1x 2,5x25; 1x 3,0x25; 1x 4,0x25; 1x 5,0x25; 1x 6,0x25 | |
| | | 868/1 Z 1x # 0x25; 1x # 1x25; 1x # 2x25; 1x # 3x25 | |
| | | 871/1 TORQ-SET® Mplus 25 mm 1x 6x25; 1x 8x25; 1x 10x25; 1x 1/4"x25 | |
| | | 875/1 TRI-WING® 25 mm 1x 1x25; 1x 2x25; 1x 3x25 | |
| | | 857/1 Z 1x 4x25; 1x 6x25; 1x 8x25; 1x 10x25 | |
| | | 9478 1x 160,0x95,0x65,0 | |
| | | Tarranauha 120 1x 50,0x120,0 | |

Kraftform Kompakt 100

52-osainen; pintoja suojaava, kompakti ja vankka tekstiililaatikko. Pieni koko ja alhainen paino helpottaa mukana kuljettamista. Kompakti työkalusarja, jossa 52 ruuvaustyökalua. 1 bits-ruuvitaltakahva Rapidaptor pikaistukalla; 1 B kärkipidin Rapidaptor pikaistukalla kiinnitettäväksi ruuvinvääntimeen tai sähköporakoneen istukkaan; 30 kpl 25mm pitkiä BiTorsion-bits-kärkiä takaa pitkän käyttöiän, sitkeäksi karkaistu (BTZ), yleiskäyttöön, erittäin kova (BTH), 12 kpl 50mm Impaktor-bits-kärkeä erityisen korkeita vaatimuksia varten, 8 L-avainta Hex-Plus-profiililla (estää kuusiokoloruuvien vaurioitumisen) ja kuusikantainen pallopää pitkässä varressa kulmassa tehtävää ruuvausta varten.

Erittäin vankka ja pitkäkestoinen tekstiililaatikko. Säilytettävissä myös pystyasennossa. Näin työkalut on helppo nähdä niiden ollessa työpajan hyllylle varastoituina.

- Vankka, pintaa säästävä, kompakti tekstiililaatikko
- Rapidaptor-tekniikan bits-kärkien salamannopeaan vaihtoon
- BiTorsion bits-kärjet, joiden pituus 25 mm, pitkäikäiset
- 50 mm:n pituiset Impaktor bits-kärjet erityisen vaativaan käyttöön
- L-avain Hex-Plus-profiililla (estää kuusiokoloruuvien kannan pyöristymisen)

Hex-Plus - Parantaa kuusiokoloruuvien käyttöikä

Estää profiilin kulumisen (ruuvi ei pyörähdä)

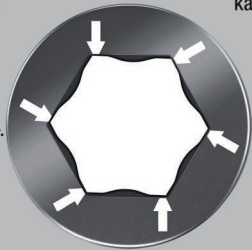

Keskimääräistä pidempi käyttöikä

Kraftform Kompakt 100



| Code | EAN | | |
|-------------|-------------------|---|---|
| 05057460001 | 4013288 179968 | | 1 |
| | | 813 R 1x 1/4"x90 | |
| | | 889/4/1 K 1x 1/4"x50 | |
| | | 851/1 BTZ 2x PH 1x25; 4x PH 2x25; 2x PH 3x25 | |
| | | 851/4 Impaktor DC 2x PH 2x50; 1x PH 3x50 | |
| | | 855/1 BTH 2x PZ 1x25; 4x PZ 2x25; 2x PZ 3x25 | |
| | | 855/4 Impaktor DC 2x PZ 2x50; 1x PZ 3x50 | |
| | | 867/1 TORX® BTZ 2x TX 10x25; 2x TX 15x25; 3x TX 20x25; 2x TX 25x25; 2x TX 30x25; 1x TX 40x25 | |
| | | 867/4 TORX® Impaktor DC 1x TX 25x50; 1x TX 30x50; 1x TX 40x50 | |
| | | 800/1 BTZ 1x 0,8x5,5x25; 1x 1,0x5,5x25 | |
| | | 840/4 Impaktor DC 1x 4,0x50; 1x 5,0x50; 1x 6,0x50 | |
| | | 950 PKS 1x 1,5x50 ¹⁾ ; 1x 2,0x56; 1x 2,5x63; 1x 3,0x71; 1x 4,0x80; 1x 5,0x90; 1x 6,0x100; 1x 8,0x112 | |
| | | Tarranauha 120 1x 50,0x120,0 | |

¹⁾Perinteinen kuusikulmainen profiili.

Kraftform Kompakt 400

T-kahvallinen ruuvitaltta: Ihanteellisen kahvanmuodon ansiosta erityisen korkeatkin kiristys- ja irrotusmomentit on helppo siirtää. Kahvan ergonominen muoto sopii kädenmuotoihin hyvin, kun sormet osuvat tukevasti pehmeisiin syvennyksiin.

Koko käsi koskettaa kahvaa, jolloin vältetään käden ja kahvan välisiä kitkahäviöitä. Erityispinnoite takaa hyvän korroosiosuojan ja optimaalisen sopivuuden ruuviin.

- T-kahvallinen ruuvitaltta erityisen suurten kiristys- ja irrotusmomenttien siirtämiseen
- Ergonomisesti muotoillun kaksikomponenttisen T-kahvan sormisyvennysten ja mukavan pinnan ansiosta työtä jaksaa tehdä pitkään väsymättä ja myös voimansiirto on erinomainen.
- Bits-kärkien vaihto käy salamannopeasti Rapidaptor-tekniikalla.
- Bits-kärkipitimen magneettinen malli helpottaa ruuvien asettamista
- Sopii bits-kärjille, joissa on 1/4" kuusiokantakiinnitys standardien DIN ISO 1173-C 6,3 ja E 6,3 mukaan

Kraftform Kompakt 400

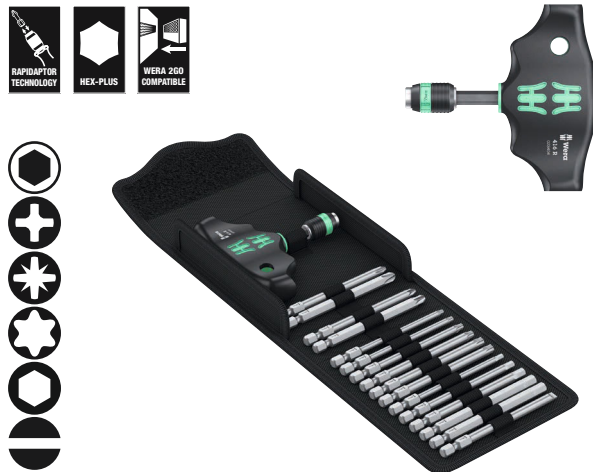

| Code | EAN | | |
|-------------|-------------------|---|---|
| 05057470001 | 4013288 214546 | | 1 |
| | | 416 R 1x 1/4"x45 | |
| | | 851/4 Z 1x PH 2x89; 1x PH 3x89 ¹⁾ | |
| | | 855/4 Z 1x PZ 2x89; 1x PZ 3x89 ¹⁾ | |
| | | 867/4 Z TORX® 1x TX 10x89; 1x TX 15x89; 1x TX 20x89; 1x TX 25x89; 1x TX 30x89; 1x TX 40x89 | |
| | | 840/4 Z 1x 3,0x89; 1x 4,0x89; 1x 5,0x89; 1x 6,0x89; 1x 8,0x89 ¹⁾ | |
| | | 800/4 Z 1x 1,0x5,5x89 | |
| | | Tarranauha 120 1x 50,0x120,0 | |

¹⁾Kuusikulmainen terä

Kraftform Kompakt 400 RA Set 1

17-osainen sarja tukevassa tekstiiliatitikossa. Yksi bits-pidin T-kahva 416 RA räikkätoiminnolla, jossa Rapidaptor-pikaistukka 1/4"-kärjille. Integroitu räikkä, jossa on hieno hammastus (80 hammasta/palautuskulma 4.5°) yksinkertaistaa ja nopeuttaa ruuvaamista ilman työstä uudelleen asettamista.

Täysin kahvaan upotettu räikkämekanismi takaa erittäin kätevän ja miellyttävän työskentelyn. Varustettu suunnanvaihtovivulla, jonka avulla räikän suunnan vaihto onnistuu yhdellä kädellä.

Kahvan ergonominen muoto sopii kädenmuotoihin hyvin, kun sormet osuvat tukevasti pehmeisiin syvennyksiin. Koko käsi koskettaa kahvaa, jolloin vältetään käden ja kahvan välisiä kitkahäviöitä. Bits-kärkipidin bits-kärjille, joissa on 1/4" kuusiokantavääntö standardien DIN ISO 1173-C 6,3 ja E 6,3 mukaan.

Bits-kärkien vaihto käy salamannopeasti Rapidaptor-tekniikalla. 16 lujaksi karkaistua kärkeä, 1/4", pituus 89 mm, yleiskäyttöön.

- Hienolla hammastuksella varustettu integroitu räikkä takaa nopean ja turvallisen työskentelyn
- Kätevä työskentely kokonaan kahvaan upotetun räikkämekaniikan ansiosta
- Rapidaptor-kärkipidin, jonka vapaasti pyörivä otepinta takaa salamannopeat bits-kärkien vaihdot ja nopean työskentelyn
- Vapaasti pyörivä otepinta nopeaan työskentelyyn
- Ergonomisesti muotoillun kaksikomponenttisen T-kahvan sormisyvennysten ja mukavan pinnan ansiosta työtä jaksaa tehdä pitkään väsymättä ja myös voimansiirto on erinomainen
- Sopii bits-kärjille, joissa on 1/4" kuusiokantakiinnitys standardien DIN ISO 1173-C 6,3 ja E 6,3 mukaan

Kraftform Kompakt 400 RA Set 1



| Code | EAN | | |
|-------------|-------------------|---|---|
| 05023471001 | 4013288 222879 | | 1 |
| | | 416 RA 1x 1/4"x45 | |
| | | 851/4 Z 1x PH 2x89; 1x PH 3x89 ¹⁾ | |
| | | 855/4 Z 1x PZ 2x89; 1x PZ 3x89 ¹⁾ | |
| | | 867/4 Z TORX® 1x TX 10x89; 1x TX 15x89; 1x TX 20x89; 1x TX 25x89; 1x TX 30x89; 1x TX 40x89 | |
| | | 840/4 Z 1x 3,0x89; 1x 4,0x89; 1x 5,0x89; 1x 6,0x89 ¹⁾ ; 1x 8,0x89 ¹⁾ | |
| | | 800/4 Z 1x 1,0x5,5x89 | |
| | | Tarranauha 120 1x 50,0x120,0 | |

¹⁾Kuusikulmainen terä

Kraftform Kompakt 400 RA Set Imperial 1



| Code | EAN | | | |
|-------------|-------------------|---|---|---|
| 05057473001 | 4013288 222930 | | | 1 |
| | | ● | 416 RA 1x 1/4"x45 | |
| | | + | 851/4 Z 1x PH 2x89; 1x PH 3x89 ¹⁾ | |
| | | ⊕ | 867/4 Z TORX® 1x TX 10x89; 1x TX 15x89; 1x TX 20x89; 1x TX 25x89; 1x TX 30x89; 1x TX 40x89 | |
| | | ○ | 840/4 Z 1x 1/8"x89; 1x 5/32"x89; 1x 3/16"x89; 1x 7/32"x89; 1x 1/4"x89 | |
| | | □ | 868/4 1x # 2x89; 1x # 3x89 | |
| | | ● | 800/4 Z 1x 1,0x5,5x89 | |
| | | | Tarranauha 120 1x 50,0x120,0 | |

¹⁾Kuusikulmainen terä

Kraftform Kompakt 400 RA Set 2

9-osainen sarja tukevassa tekstiililaatikossa. Yksi 411 A RA T-kahva räikkätoiminnolla 1/4"-hylsyavaimille. Integroitu räikkä, jossa on hieno hammastus (80-hammasta / palautuskulma 4.5°) yksinkertaistaa ja nopeuttaa ruuvaamista ilman työstä uudelleen asettamista.

Täysin kahvaan upotettu räikkämekanismi takaa erittäin kätevän ja miellyttävän työskentelyn. Varustettu suunnanvaihtovivulla, jonka avulla räikän suunnan vaihto onnistuu yhdellä kädellä.

Kahvan ergonominen muoto sopii kädenmuotoihin hyvin, kun sormet osuvat tukevasti pehmeisiin syvennyksiin.

Koko käsi koskettaa kahvaa, jolloin vältetään käden ja kahvan välisiä kitkahäviöitä. 1/4" neliökantahylsyavaimet sekä 1/4" liitäntäosat neliökantavääntöillä, varustettu kuulalukituksen kanssa.

8 Zyklop-hylsyä 1/4" vääntöillä. Take it easy -värikoodausjärjestelmä: värikoodit kokojen mukaan – tarvittavan työkalun helppoon ja nopeaan löytämiseen.

- Ergonomisesti muotoillun kaksikomponenttisen T-kahvan sormisyvennysten ja mukavan pinnan ansiosta työtä jaksaa tehdä pitkään väsymättä ja myös voimansiirto on erinomainen
- Hienolla hammastuksella varustettu integroitu räikkä takaa nopean ja turvallisen työskentelyn
- Suunnanvaihtovipu helppoon suunnanvaihtoon oikealle/vasemmalle
- Kätevä työskentely kokonaan kahvaan upotetun räikkämekaniikan ansiosta
- Vapaasti pyörivät otepinta nopeaan työskentelyyn
- 1/4"-hylsykiinnitys turvallisella kuulalukituksen kanssa
- Take it easy -värikoodausjärjestelmä: Värikoodit koon mukaan



Kraftform Kompakt 400 RA Set 2



| Code | EAN | | | |
|-------------|-------------------|---|---|---|
| 05023470001 | 4013288 222862 | | | 1 |
| | | ○ | 411 A RA 1x 1/4"x45 | |
| | | ● | 8790 HMA 1x 6,0x23,0; 1x 7,0x23,0; 1x 8,0x23,0; 1x 9,0x23,0; 1x 10,0x23,0; 1x 11,0x23,0; 1x 12,0x23,0; 1x 13,0x23,0 | |
| | | | Tarranauha 120 1x 50,0x120,0 | |

Kraftform Kompakt 400 RA Set Imperial 2



| Code | EAN | | |
|-------------|-------------------|--|---|
| 05057474001 | 4013288 223364 | | 1 |
| | | <input type="checkbox"/> 411 A RA 1x 1/4"x45 | |
| | | <input checked="" type="checkbox"/> 8790 HMA 1x 3/16"x23,0; 1x 7/32"x23,0; 1x 1/4"x23,0; 1x 9/32"x23,0; 1x 5/16"x23,0; 1x 3/8"x23,0; 1x 7/16"x23,0; 1x 1/2"x23,0 | |
| | | Tarranauha 120 1x 50,0x120,0 | |

Kraftform Kompakt 400 RA LVIK Set 1

- Erityisesti LVI-töihin sopiva sarja

Kraftform Kompakt 400 RA LVIK Set 1



| Code | EAN | | |
|-------------|-------------------|---|---|
| 05136072001 | 4013288 228369 | | 1 |
| | | <input checked="" type="checkbox"/> 416 RA 1x 1/4"x45 | |
| | | <input checked="" type="checkbox"/> 816 R 1x 1/4"x119 | |
| | | <input checked="" type="checkbox"/> 851/4 Z 1x PH 2x89 | |
| | | <input checked="" type="checkbox"/> 855/4 Z 1x PZ 2x89 | |
| | | <input checked="" type="checkbox"/> 855/4 PZ/S 1x # 1x70; 1x # 2x70 | |
| | | <input checked="" type="checkbox"/> 867/4 Z TORX® 1x TX 15x89; 1x TX 20x89; 1x TX 25x89; 1x TX 30x89 | |
| | | <input checked="" type="checkbox"/> 840/4 Z 1x 2,0x89; 1x 2,5x89; 1x 3,0x89; 1x 4,0x89; 1x 5,0x89; 1x 6,0x89 ¹⁾ | |
| | | <input checked="" type="checkbox"/> 869/4 M 1x 8,0x50,0; 1x 10,0x50,0 | |
| | | Tarranauha 120 1x 50,0x120,0 | |

¹⁾Kuusikulmainen terä

Kraftform Kompakt 900 Set 1

Lyöntiruuvivaltassa 921 yhdistyvät manuaalisten lyöntiruuvivalttojen, Kraftform Kompakt -sarjan työkalujen ja ja kahvan läpi kulkevalla terällä varustettujen 900-sarjan ruuvivalttojen edut.

Lyöntiruuvivalttoiminnon avausmomentti on jopa 25 Nm. Tukeva kärkipidin mahdollistaa erilaisten erikois bits-kärkien kiinnittämisen eri ruuviprofiileille.

Kahvan läpi kulkeva terä takaa häviöttömän voimansiirron. Lyöntiruuvivalttoiminto ja perinteinen ruuvivalttoiminto voidaan kytkeä tarpeen mukaan.

- Kompakti ja kestävä ruuvivalttasarja vaihtoterillä, jossa on päälle kytkettävä manuaalinen lyöntiruuvivalttoiminto
- Tiukalla olevien ruuviliitosten avaamiseen
- Vasaran iskuvoima muunnetaan pyörimisliikkeeksi, jonka avausmomentti on noin 25 Nm - ilman hävikkiä kahvan läpi kulkevan terän ansiosta
- Kytkimestä valittavissa lyöntiruuvivaltto- tai ruuvivalttoiminto
- Erikoiskarkaistut ja erittäin kovat bits-kärjet 1/4" kuusiokantavääntiöllä
- Yhdistää manuaalisten lyöntiruuvivalttojen, Wera Kraftform Kompakt -työkalusarjojen ja kahvan läpi kulkevilla terillä varustettujen 900-sarjan ruuvivalttojen edut

Kraftform Kompakt 900 Set 1



| Code | EAN | | |
|-------------|-------------------|---|---|
| 05018110001 | 4013288 222176 | | 1 |
| | | ● 921 1x 1/4"x163,5 | |
| | | ⊕ 851 S 1x PH 1x70; 1x PH 2x70; 1x PH 3x70 | |
| | | ⊕ 855 S 1x PZ 1x70; 1x PZ 2x70; 1x PZ 3x70 | |
| | | ⊕ 867 S TORX® 1x TX 15x70; 1x TX 20x70; 1x TX 25x70; 1x TX 30x70; 1x TX 40x70 | |
| | | ○ 840 S Hex-Plus 1x 3,0x70; 1x 4,0x70; 1x 5,0x70; 1x 6,0x70 | |
| | | ◐ 800 S 1x 0,8x4,0x70; 1x 1,0x5,5x70; 1x 1,2x6,5x70 | |
| | | Tarranauha 120 1x 50,0x120,0 | |

Kraftform Kompakt 900 Imperial Set 1



| Code | EAN | | |
|-------------|-------------------|---|---|
| 05018111001 | 4013288 222312 | | 1 |
| | | ● 921 1x 1/4"x163,5 | |
| | | ⊕ 851 S 1x PH 1x70; 1x PH 2x70; 1x PH 3x70 | |
| | | ⊕ 867 S TORX® 1x TX 15x70; 1x TX 20x70; 1x TX 25x70; 1x TX 30x70; 1x TX 40x70 | |
| | | ○ 840 S Hex-Plus 1x 1/8"x70; 1x 5/32"x70; 1x 3/16"x70; 1x 1/4"x70 | |
| | | ○ 868 S 1x # 1x70; 1x # 2x70; 1x # 3x70 | |
| | | ◐ 800 S 1x 0,8x4,0x70; 1x 1,0x5,5x70; 1x 1,2x6,5x70 | |
| | | Tarranauha 120 1x 50,0x120,0 | |

921 Kraffform Plus -lyöntiruuvitalta - 900-sarja

Lyöntiruuvitaltassa 921 yhdistyvät manuaalisten lyöntiruuvitaltojen, Kraffform Kompakt -sarjan työkalujen ja läpi kahvan läpi kulkevalla terällä varustettujen 900-sarjan ruuvitaltojen edut.

Lyöntiruuvaustoiminnon avausmomentti on jopa 25 Nm. Tukeva kärkipidin mahdollistaa erilaisten erikois bits-kärkien kiinnittämisen eri ruuviprofiileille.

Kahvan läpi kulkeva terä takaa häviöttömän voimansiirron. Lyöntiruuvaustoiminto ja perinteinen ruuvaustoiminto voidaan kytkeä tarpeen mukaan.

- Tiukalla olevien ruuviitosten avaamiseen
- Kytettävissä manuaalinen lyöntiruuvaustoiminto
- Vasaran iskuvoima muunnetaan pyörimisliikkeeksi, jonka avausmomentti on noin 25 Nm - ilman hävikkiä kahvan läpi kulkevan terän ansiosta
- Kytimestä valittavissa lyöntiruuvau- tai ruuvitaltatoiminto

921 Kraffform Plus -lyöntiruuvitalta - 900-sarja



| Code | EAN | Icon | mm | mm | mm | mm | mm | mm | mm |
|-------------|--------|------|-------|---------|----|----|----|----|----|
| 05018100001 | 221698 | 1/4" | 163,5 | 6 7/16" | | | | | 1 |

851 S -ristipää Phillips Bits-kärki lyöntiruuvitaltalle

Erittäin kova Bits-kärki Phillips-Recess ruuveille. Bits-kärjen ennen aikainen murtuminen estetään ja käyttöikä pitenee.

Käyttöön lyöntiruuvitaltan 921 kanssa. 1/4" kuusiokantavääntiöllä.

- Phillips-ristipääruuveille
- Erittäin sitkeäksi karkaistu ja pitkäikäinen
- 1/4" kuusiokantakiinnitys
- Käyttöön Wera-lyöntiruuvitaltan 921 kanssa

851 S -ristipää Phillips Bits-kärki lyöntiruuvitaltalle



| Code | EAN | Icon | mm | mm | mm | mm | mm | mm |
|-------------|--------|------|----|--------|----|----|----|----|
| 05018160001 | 222510 | PH 1 | 70 | 2 3/4" | | | | 5 |
| 05018161001 | 222527 | PH 2 | 70 | 2 3/4" | | | | 5 |
| 05018162001 | 222534 | PH 3 | 70 | 2 3/4" | | | | 5 |

855 S -ristipää Pozidriv Bits-kärki lyöntiruuvitaltalle

Erittäin sitkeäksi karkaistu kärki sopii Pozidriv-ruuveille. Bits-kärjen ennen aikainen murtuminen estetään ja käyttöikä pitenee.

Käyttöön Wera-lyöntiruuvitaltan 921 kanssa. 1/4" kuusiokantavääntiöllä.

- Sopii Pozidriv-ristipääruuveille
- Erittäin sitkeäksi karkaistu ja pitkäikäinen
- 1/4" kuusiokantakiinnitys
- Käyttöön Wera-lyöntiruuvitaltan 921 kanssa

855 S -ristipää Pozidriv Bits-kärki lyöntiruuvitaltalle



| Code | EAN | Icon | mm | mm | mm | mm | mm | mm |
|-------------|--------|------|----|--------|----|----|----|----|
| 05018163001 | 222541 | PZ 1 | 70 | 2 3/4" | | | | 5 |
| 05018164001 | 222558 | PZ 2 | 70 | 2 3/4" | | | | 5 |
| 05018165001 | 222565 | PZ 3 | 70 | 2 3/4" | | | | 5 |

867 S TORX® Bits-kärki lyöntiruuvitaltalle

Erittäin sitkeäksi karkaistu bits-kärki sisä TORX® ruuveille. Bits-kärjen ennen aikainen murtuminen estetään ja käyttöikä pitenee.

Käyttöön Wera-lyöntiruuvitaltan 921 kanssa. 1/4" kuusiokantavääntiöllä.

- TORX® ruuveille
- Erittäin sitkeäksi karkaistu ja pitkäikäinen
- 1/4" kuusiokantakiinnitys
- Käyttöön Wera-lyöntiruuvitaltan 921 kanssa

867 S TORX® Bits-kärki lyöntiruuvitaltalle



| Code | EAN | Icon | mm | mm | mm | mm | mm | mm |
|-------------|--------|-------|----|--------|----|----|----|----|
| 05018166001 | 222572 | TX 15 | 70 | 2 3/4" | | | | 5 |
| 05018167001 | 222589 | TX 20 | 70 | 2 3/4" | | | | 5 |
| 05018168001 | 222596 | TX 25 | 70 | 2 3/4" | | | | 5 |
| 05018169001 | 222602 | TX 30 | 70 | 2 3/4" | | | | 5 |
| 05018170001 | 222619 | TX 40 | 70 | 2 3/4" | | | | 5 |

Hex-Plus - Parantaa kuusiokoloruuvien käyttöikä

Estää profiilin kulumisen (ruuvi ei pyörähdä)

Keskimääräistä pidempi käyttöikä

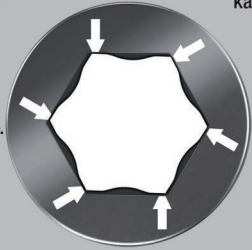

Erittäin sitkeäksi karkaistu bits-kärki kuusiokoloruuveille. Bits-kärjen ennenaikainen murtuminen estetään ja käyttöikä pitenee.

Käyttöön Wera-lyöntiruuvitaltan 921 kanssa. 1/4" kuusiokantavääntiöllä.

- Kuusiokoloruuveille
- Erittäin sitkeäksi karkaistu ja pitkäikäinen
- Hex-Plus parantaa kuusiokoloruuvien käyttöikä
- 1/4" kuusiokantakiinnitys
- Käyttöön Wera-lyöntiruuvitaltan 921 kanssa

840 S Hex-Plus -kuusiokolo Bits-kärki lyöntiruuvitaltalle

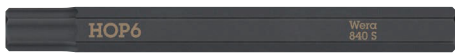

| | EAN | | | | | | |
|-------------|---------|-----|-------|----|--------|--|---|
| Code | 4013288 | mm | | mm | | | |
| 05018150001 | 222428 | 3,0 | | 70 | 2 3/4" | | 5 |
| 05018151001 | 222435 | 4,0 | | 70 | 2 3/4" | | 5 |
| 05018152001 | 222442 | 5,0 | | 70 | 2 3/4" | | 5 |
| 05018153001 | 222459 | 6,0 | | 70 | 2 3/4" | | 5 |
| 05018154001 | 222466 | | 1/8" | 70 | 2 3/4" | | 5 |
| 05018155001 | 222473 | | 5/32" | 70 | 2 3/4" | | 5 |
| 05018156001 | 222480 | | 3/16" | 70 | 2 3/4" | | 5 |
| 05018157001 | 222497 | | 1/4" | 70 | 2 3/4" | | 5 |

800 S -ura Bits-kärki lyöntiruuvitaltalle

Erittäin sitkeäksi karkaistu bits-kärki uraruuveille. Bits-kärjen ennenaikainen murtuminen estetään ja käyttöikä pitenee.

Käyttöön Wera-lyöntiruuvitaltan 921 kanssa. 1/4" kuusiokantavääntiöllä.

- Uraruuveille
- Erittäin sitkeäksi karkaistu ja pitkäikäinen
- 1/4" kuusiokantakiinnitys
- Käyttöön Wera-lyöntiruuvitaltan 921 kanssa

800 S -ura Bits-kärki lyöntiruuvitaltalle



| | EAN | | | | | | |
|-------------|---------|-----|-----|----|--------|--|---|
| Code | 4013288 | mm | mm | mm | | | |
| 05018140001 | 222398 | 0,8 | 4,0 | 70 | 2 3/4" | | 5 |
| 05018141001 | 222404 | 1,0 | 5,5 | 70 | 2 3/4" | | 5 |
| 05018142001 | 222411 | 1,2 | 6,5 | 70 | 2 3/4" | | 5 |

868 S neliökolo Bits-kärki lyöntiruuvitaltalle

Erittäin sitkeäksi karkaistu bits-kärki neliökoloruuveille. Ruuvauskärjen ennenaikainen murtuminen estetään ja käyttöikä pitenee.

Käyttöön Wera-lyöntiruuvitaltan 921 kanssa. 1/4" kuusiokantavääntiöllä.

- Neliökoloruuveille
- Erittäin sitkeäksi karkaistu ja pitkäikäinen
- 1/4" kuusiokantakiinnitys
- Käyttöön Wera-lyöntiruuvitaltan 921 kanssa

868 S neliökolo Bits-kärki lyöntiruuvitaltalle

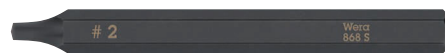

| | EAN | | | | | | |
|-------------|---------|-----|----|--------|--|--|---|
| Code | 4013288 | | mm | | | | |
| 05018171001 | 222626 | # 1 | 70 | 2 3/4" | | | 5 |
| 05018172001 | 222633 | # 2 | 70 | 2 3/4" | | | 5 |
| 05018173001 | 222640 | # 3 | 70 | 2 3/4" | | | 5 |

Kraftform Kompakt 838 RA S Set 1

14-osainen räikkäruuvitalttasarja. Bits-ruuvitalttakahva, jossa intuitiivisesti käytettävä räikkätoiminto. Mahdollisuus pyörittää räikkää sormilla nopeuttaa työtä. Täysin kahvaan upotettu räikkämekanismi takaa erittäin kätevän ja vaivattoman työskentelyn. Ergonominen vaihto myötä-/vastapäivään tai 0-asentoon. Kraftform Plus -kahva takaa ergonomisen työskentelyn ja estää rakkuloiden ja kovettumien syntymisen. Magneettinen Bits-kärkipidin Bits-kärjille, joissa on 1/4" kuusiokantakiinnitys.

13 sitkeäksi karkaistua Bits-kärkeä yleiskäyttöön (ristipää Phillips ja Pozidriv, TORX®, kuusiokolo ja ura), pituus 50 mm; kemialliset nikkelöidyt. Osassa Bits-kärjistä on Take it easy -värikoodausjärjestelmä. värikoodit ja kokomerkinnot helpottavat sopivan Bits-kärjen löytämistä.

- Erittäin pieni Bits-ruuvitalttakahva Bits-kärjille, joissa on 1/4" kuusiokantakiinnitys
- Kahvaan integroitu räikkämekanismi
- Hienolla hammastuksella varustettu integroitu räikkä takaa nopean ja turvallisen työskentelyn
- Suuri työskentelynopeus: räikkää voi ruuvattaessa pyörittää myös sormilla
- Ergonominen ja intuitiivinen vaihto myötä-/vastapäivään tai 0-asentoon
- Bits-kärkikiinnityksessä oleva vahva kestopagneetti pitää Bits-kärjet pomminvarmasti paikoillaan
- Take it easy -värikoodausjärjestelmä: Värikoodit profiilien ja koon mukaan
- Soveltuu Wera 2go -järjestelmään telakointiin

Kraftform Kompakt 838 RA S Set 1



| Code | EAN | | |
|-------------|-------------------|---|---|
| 05051060001 | 4013288 229755 | | 1 |
| | | ● 838 RA S 1x 1/4"x102 | |
| | | ⊕ 851/4 BTZ 1x PH 1x50; 1x PH 2x50 | |
| | | ⊕ 855/4 BTZ 1x PZ 1x50; 1x PZ 2x50 | |
| | | ⊕ 867/4 TORX® BTZ 1x TX 10x50; 1x TX 15x50; 1x TX 20x50; 1x TX 25x50 | |
| | | ○ 840/4 BTZ 1x 2,5x50; 1x 3,0x50; 1x 4,0x50; 1x 5,0x50 | |
| | | ◐ 800/4 BTZ 1x 0,8x5,5x50 | |
| | | Tarranauha 70 1x 50,0x70,0 | |

Kraftform Kompakt 838 RA S Imperial Set 1



| Code | EAN | | |
|-------------|-------------------|---|---|
| 05051065001 | 4013288 229816 | | 1 |
| | | ● 838 RA S 1x 1/4"x102 | |
| | | ⊕ 851/4 BTZ 1x PH 1x50; 1x PH 2x50 | |
| | | ⊕ 867/4 TORX® BTZ 1x TX 10x50; 1x TX 15x50; 1x TX 20x50; 1x TX 25x50 | |
| | | ○ 840/4 Z 1x 5/64"x50; 1x 5/32"x50; 1x 3/16"x50; 1x 7/32"x50 | |
| | | ◐ 800/4 BTZ 1x 0,8x5,5x50 | |
| | | ◐ 868/4 1x # 1x50; 1x # 2x50 | |
| | | Tarranauha 70 1x 50,0x70,0 | |

Kraftform Kompakt 838 RA-R M Set 1

15-osainen räikkäruuvitalttasarja. Bits-ruuvitalttakahva, jossa intuitiivisesti käytettävä räikkätoiminto. Kahvaan integroitu räikkämekanismi, jossa on hieno hammastus (36 hammasta / 10 asteen palautuskulma), helpottaa ja nopeuttaa ruuvaamista ilman työkalun uudelleen asettamista. Räikän pyörittäminen sormilla on myös mahdollista. Täysin kahvaan upotettu räikkämekanismi varmistaa erittäin kätevän ja mukavan työskentelyn. Ergonominen vaihto myötä-/vastapäivään tai 0-asentoon.

Kraftform Plus -kahva takaa miellyttävän ergonomisen työskentelyn ja estää rakkuloiden ja kovettumien syntymisen. Magneettinen Bits-kärkipidin Bits-kärjille, joissa on 1/4" kuusiokantakiinnitys standardien DIN ISO 1173-C 6,3 ja E 6,3 (ISO 1173) mukaan.

Rapidaptor-pikaistukka mahdollistaa bits-kärkien salamannopean vaihtamisen ilman apuvälineitä. Vahva kestomagneetti pitää bits-kärjet pommivarvasti paikoillaan. 13 sitkeäksi karkaistua Bits-kärkeä yleiskäyttöön (ristipää Phillips ja Pozidriv, TORX®, ura ja kuusiokolo), pituus 89 mm; kemialliset nikkelöidyt.

- Bits-ruuvitalttakahva Rapidaptor-pikaistukalla Bits-kärjille, joissa on 1/4" kuusiokantakiinnitys standardien DIN ISO 1173-C 6,3 ja E 6,3 mukaan, ja Wera-liitäntäsarjoihin 1 ja 4
- Rapidaptor-kärkipidin nopeaan bits-kärkien vaihtoon
- Tukeva taitettava säilytystasku sopii yhteen Wera 2go -järjestelmän kanssa

Kraftform Kompakt 838 RA-R M Set 1



| Code | EAN | | |
|-------------|-------------------|--|---|
| 05051061001 | 4013288 229779 | | 1 |
| | | ● 838 RA-R M 1x 1/4"x123,5 | |
| | | ⊕ 851/4 Z 1x PH 1x89; 1x PH 2x89; 1x PH 3x89 ¹⁾ | |
| | | ⊕ 855/4 Z 1x PZ 1x89; 1x PZ 2x89; 1x PZ 3x89 ¹⁾ | |
| | | ✱ 867/4 Z TORX® 1x TX 10x89; 1x TX 15x89; 1x TX 20x89; 1x TX 25x89 | |
| | | ○ 840/4 Z 1x 3,0x89; 1x 4,0x89; 1x 5,0x89 | |
| | | ◐ 800/4 Z 1x 1,0x5,5x89 | |
| | | Tarranauha 70 1x 50,0x70,0 | |

¹⁾Kuusikulmainen terä

Kraftform Kompakt 838 RA-R M Imperial Set 1



| Code | EAN | | |
|-------------|-------------------|--|---|
| 05051066001 | 4013288 229823 | | 1 |
| | | ● 838 RA-R M 1x 1/4"x123,5 | |
| | | ⊕ 851/4 Z 1x PH 1x89; 1x PH 2x89; 1x PH 3x89 ¹⁾ | |
| | | ✱ 867/4 Z TORX® 1x TX 10x89; 1x TX 15x89; 1x TX 20x89; 1x TX 25x89 | |
| | | ○ 840/4 Z 1x 1/8"x89; 1x 5/32"x89; 1x 3/16"x89 | |
| | | ◐ 800/4 Z 1x 1,0x5,5x89 | |
| | | □ 868/4 1x # 1x89; 1x # 2x89; 1x # 3x89 | |
| | | Tarranauha 70 1x 50,0x70,0 | |

¹⁾Kuusikulmainen terä

Tom Pouce à magasin Kraftform Kompakt RA 1

Petit manche avec attachement d'embout extrêmement courte pour les endroits difficiles d'accès. Avec fonction cliquet et fine denture pour un angle de reprise faible. Bague d'inversion (droite, fixe, gauche) facile à utiliser.

Avec 6 embouts universels extra-rigides logés dans le magasin du manche. Le puissant aimant permanent dans l'admission d'embout permet un positionnement sûr de l'embout. Le manche bicomposant Kraftform, qui combine astucieusement les zones dures et tendres, permet une prise en main sûre et un travail précis.

Repéreur d'outils « Take it easy » : avec code couleur en fonction des empreintes et indication de la taille pour trouver facilement l'embout nécessaire.

- Forme Tom Pouce courte et compacte pour travailler dans les espaces de montage exigus avec 6 embouts dans le magasin intégré
- Manche Kraftform ergonomique bicomposant pour un travail de précision
- Fonction cliquet avec fine denture pour un angle de reprise faible et bague d'inversion (droite, fixe, gauche)
- Réserve d'embouts captive pivotante permettant de saisir facilement les embouts et de les ranger en toute sécurité
- Avec « Take it easy » : trouver facilement le bon profil grâce à la couleur et la bonne taille grâce au marquage

Tom Pouce à magasin Kraftform Kompakt RA 1

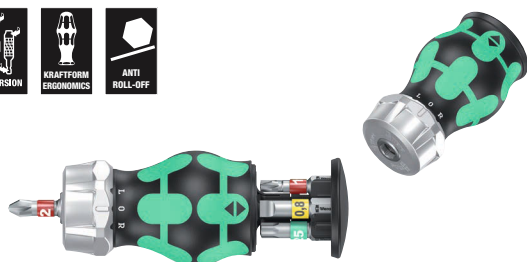

| Code | EAN | | |
|-------------|-------------------|---|--|
| 05008883001 | 4013288 221124 | | 1 |
| | | + | 851/1 BTZ PH 1x PH 1x25; 1x PH 2x25 |
| | | ⊗ | 867/1 TORX® BTZ 1x TX 15x25; 1x TX 20x25; 1x TX 25x25 |
| | | ● | 800/1 BTZ 1x 0,8x5,5x25 |

¹ Fin de série. Article de remplacement disponible dès le 01/06/2025.

Tom Pouce à magasin Kraftform Kompakt RA 2

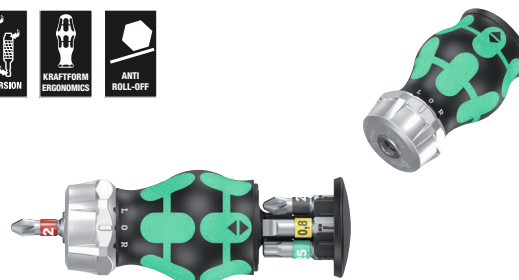

| Code | EAN | | |
|-------------|-------------------|---|--|
| 05008884001 | 4013288 221131 | | 1 |
| | | + | 851/1 BTZ PH 1x PH 1x25; 1x PH 2x25 |
| | | ⊗ | 855/1 BTZ PZ 1x PZ 1x25; 1x PZ 2x25 |
| | | ⊗ | 867/1 TORX® BTZ 1x TX 25x25 |
| | | ● | 800/1 BTZ 1x 0,8x5,5x25 |

¹ Fin de série. Article de remplacement disponible dès le 01/06/2025.

Tom Pouce à magasin Kraftform Kompakt RA 4

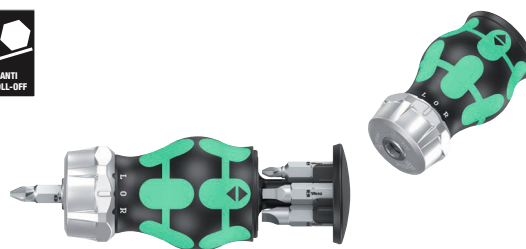

| Code | EAN | | |
|-------------|-------------------|---|---|
| 05008886001 | 4013288 221155 | | 1 |
| | | + | 851/1 Z PH 1x PH 1x25; 1x PH 2x25 |
| | | □ | 868/1 Z 1x # 1x25; 1x # 2x25 |
| | | ● | 800/1 Z 1x 1,0x5,5x25; 1x 1,2x6,5x25 |

¹ Fin de série. Article de remplacement disponible dès le 01/06/2025.

Kraftform Kompakt Stubby-lipas

Erittäin pieni bits-ruuvitaltakahva lyhyellä bits-kärkipitimellä vaikeasti saavutettaville alueille. Sisältää 6 bits-kärkeä kahvan lippaassa. Kraftform Kompakt Stubby on todellinen minikokoinen ruuvauspaja, jonka kokonaispituus on vain 65 mm. Bits-kärkipitimen vahva kestopagneetti pitää bits-kärjen varmasti paikoillaan.

Kaksikomponenttisen Kraftform-kahvan käytännöllinen kovan ja pehmeän alueen yhdistelmä mahdollistaa hyvän tartunnan ja tarkan työskentelyn.

Take it easy -värikoodausjärjestelmä: Väritunnukset ja kokoleimat helpottavat sopivan bits-kärjen löytämistä.

- Lyhyt kompakti Stubby-muoto työskentelyyn ahtaissa tiloissa, sisältää 6 bits-kärkeä integroidussa lippaassa
- Ergonominen kaksikomponenttinen Kraftform-kahva tarkkaan työhön
- 1/4" Bits-kärkipidin vahvalla kestopagneetilla
- Kiinteä ja kääntyvä bits-lipas helpottaa bits-kärkien helppoa käyttöä ja säilytystä
- Take it easy -värikoodausjärjestelmä: Värikoodit profiilien ja koon mukaan

Kraftform Kompakt Stubby-lipas 1

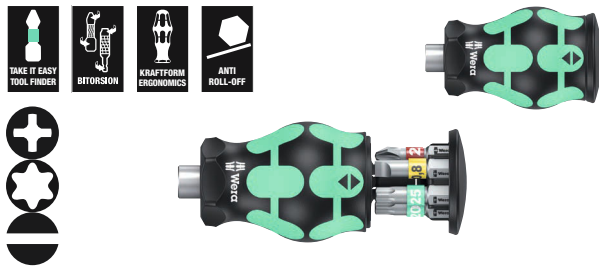

| Code | EAN | | |
|-------------|-------------------|---|--|
| 05008873001 | 4013288 217769 | | 1 |
| | | + | 851/1 BTZ PH 1x PH 1x25; 1x PH 2x25 |
| | | ⊕ | 867/1 TORX® BTZ 1x TX 15x25; 1x TX 20x25; 1x TX 25x25 |
| | | ⊖ | 800/1 BTZ 1x 0,8x5,5x25 |

Kraftform Kompakt Stubby-lipas 2

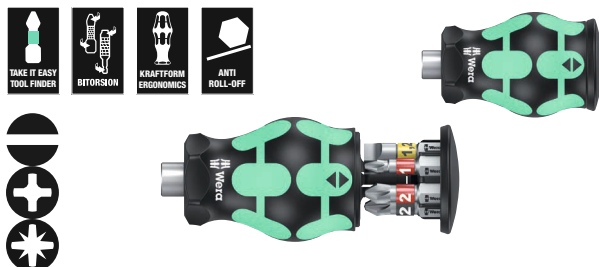

| Code | EAN | | |
|-------------|-------------------|---|---|
| 05008874001 | 4013288 217776 | | 1 |
| | | ⊖ | 800/1 BTZ 1x 0,8x5,5x25; 1x 1,2x6,5x25 |
| | | + | 851/1 BTZ PH 1x PH 1x25; 1x PH 2x25 |
| | | ⊕ | 855/1 BTZ PZ 1x PZ 1x25; 1x PZ 2x25 |

Kraftform Kompakt Stubby-lipas 3

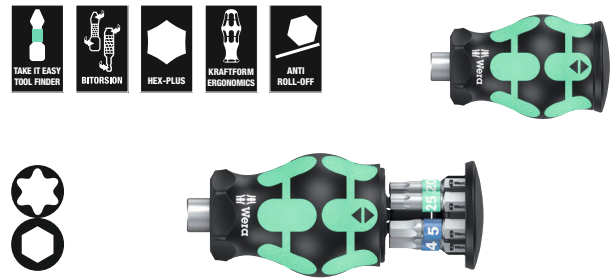

| Code | EAN | | |
|-------------|-------------------|---|--|
| 05008875001 | 4013288 217783 | | 1 |
| | | ⊕ | 867/1 TORX® BTZ 1x TX 15x25; 1x TX 20x25; 1x TX 25x25 |
| | | ⊖ | 840/1 BTZ Hex-Plus 1x 3,0x25; 1x 4,0x25; 1x 5,0x25 |

Kraftform Kompakt Stubby-lipas 4

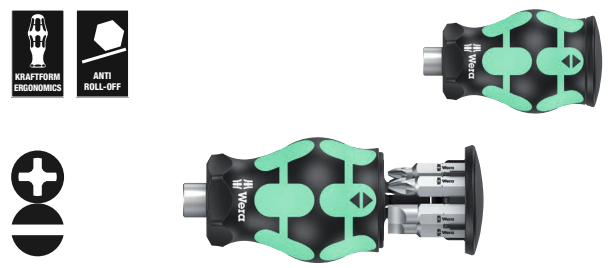

| Code | EAN | | |
|-------------|-------------------|---|--|
| 05008877001 | 4013288 219800 | | 1 |
| | | + | 851/1 Z PH 1x PH 1x25; 1x PH 2x25; 1x PH 3x25 |
| | | ⊖ | 800/1 Z 1x 0,6x4,5x25; 1x 1,0x5,5x25; 1x 1,2x6,5x25 |

Kraftform Kompakt Stubby-lipas 5

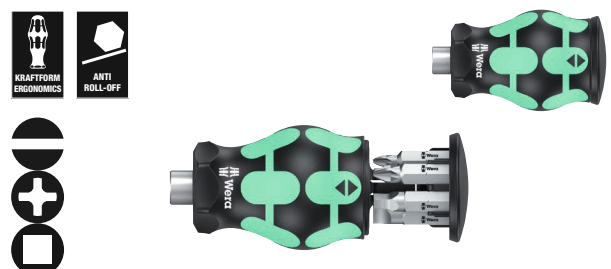

| Code | EAN | | |
|-------------|-------------------|---|---|
| 05008878001 | 4013288 219817 | | 1 |
| | | ⊖ | 800/1 Z 1x 1,0x5,5x25; 1x 1,2x6,5x25 |
| | | + | 851/1 Z PH 1x PH 1x25; 1x PH 2x25 |
| | | ⊖ | 868/1 Z 1x # 1x25; 1x # 2x25 |

Kraftform Kompakt Stubby 1

Kahva-/vaihtoteräjä järjestelmä salamannopeaan sopivien terien vaihtoon. Erityisen pieni bits-ruuvitalttakahva lyhyellä terällä vaikeasti saavutettavissa oleville alueille. Sopii sellaisten bits-kärkien kiinnittämiseen, joissa on 1/4" kuusiokantakiinnitys standardin DIN ISO 1173-C 6,3 mukaan, ja Wera-liitäntäsarjaan 1. Vahva kestopagneetti, joka pitää myös suuret ja raskaat ruuvit paikoillaan.

Kaksikomponenttisen Kraftform-kahvan käytännöllinen kovan ja pehmeän alueen yhdistelmä mahdollistaa hyvän tartunnan ja tarkan työskentelyn. Pehmeä BiTorsion-alue estää laadukkaiden BiTorsion bits-kärkien vääntymistä korkeissa kuormituksissa.

Tämä lisää merkittävästi tuotteen käyttöikä. Kompakti ja tukeva tekstiililaatikko, pieni paino ja tilavuus. Soveltuu Wera 2go -järjestelmään telakointiin.

- Kahva-/vaihtoteräjä järjestelmä salamannopeaan terien vaihtoon
- Stubby bits-ruuvitalttakahva: Lyhyt Kompakti muoto sopii ahtaasiin paikkoihin
- Ergonominen kaksikomponenttinen Kraftform-kahva tarkkaan työhön
- Bits-kärjet, joissa on BiTorsion-alue, pehmentävät kuormitushuippuja
- Take it easy -värikoodausjärjestelmä: Värikoodit profiilien ja koon mukaan

Kraftform Kompakt Stubby 1



| Code | EAN | | |
|-------------|---------|--|---|
| | 4013288 | | |
| 05057471001 | 214553 | | 1 |
| | | 811/1 Stubby 1x 1/4" | |
| | | 851/1 BTZ 1x PH 1x25; 1x PH 2x25 | |
| | | 855/1 BTZ 1x PZ 1x25; 1x PZ 2x25 | |
| | | 867/1 TORX® BTZ 1x TX 10x25; 1x TX 15x25; 1x TX 20x25; 1x TX 25x25; 1x TX 30x25 | |
| | | 840/1 BTZ 1x 2,0x25; 1x 2,5x25; 1x 3,0x25; 1x 4,0x25; 1x 5,0x25; 1x 5,5x25 | |
| | | 800/1 BTZ 1x 0,8x5,5x25; 1x 1,0x5,5x25; 1x 1,2x6,5x25 | |
| | | Tarranauha 70 1x 50,0x70,0 | |

Bicycle Set 11

Stubby-lipas polkupyörän nopeaan ruuvaamiseen. Erittäin pieni bits-ruuvitalttakahva lyhyellä bits-kärkipitimellä vaikeasti saavutettaville alueille.

Sisältää 7 ruostumattomasta teräksestä valmistettua bits-kärkeä, joista 6 kahvan lippaassa ja 1 bits-kärkipitimessä. Kaksikomponenttisen Kraffform-kahvan käytännöllinen kovan ja pehmeän alueen yhdistelmä mahdollistaa hyvän tartunnan ja tarkan työskentelyn. Take it easy -värikoodausjärjestelmä: värikoodit ja kokomerkinä helpottavat sopivan bits-kärjen löytämistä.

- Lyhyt kompakti Stubby-muoto työskentelyyn ahtaissa tiloissa, sisältää 7 bits-kärkeä
- Ergonominen kaksikomponenttinen Kraffform-kahva tarkkaan työhön
- Ruostumattomasta teräksestä valmistetut bits-kärjet
- Kiinteä ja kääntyvä bits-lipas helpottaa bits-kärkien helppoa käyttöä ja säilytystä
- Take it easy -värikoodausjärjestelmä: Värikoodit profiilien ja koon mukaan

Bicycle Set 11



| Code | EAN | | |
|-------------|-------------------|---|---|
| 05004179001 | 4013288 220714 | | 1 |
| | | + | 3851/1 TS PH 1x PH 1x25 |
| | | * | 3867/1 TS TORX® 1x TX 10x25; 1x TX 25x25 |
| | | o | 3840/1 TS 1x 2,5x25; 1x 3,0x25; 1x 4,0x25; 1x 5,0x25 |

Bicycle Set 5

Erittäin pieni bits-ruuvitalttakahva erittäin lyhyellä bits-kärkipitimellä vaikeasti saavutettaville alueille. Räikkätoiminnolla ja hienolla hammastuksella, joka mahdollistaa pienen palautuskulman. Helppokäyttöinen suunnanvaihtorengas (oikea, lukittu, vasen).

Sisältää 7 ruostumattomasta teräksestä valmistettua bits-kärkeä joista 6 lippaassa kahvassa ja 1 bits-kärkipitimessä. Bits-kärkipitimen vahva kestoplaneetti pitää bits-kärjen varmasti paikoillaan. Kaksikomponenttisen Kraffform-kahvan käytännöllinen kovan ja pehmeän alueen yhdistelmä mahdollistaa hyvän tartunnan ja tarkan työskentelyn.

Take it easy -värikoodausjärjestelmä: värikoodit ja kokomerkinä helpottavat sopivan bits-kärjen löytämistä.

- Lyhyt kompakti Stubby-muoto työskentelyyn ahtaissa tiloissa, sisältää lippaan, jossa 7 ruostumattomasta teräksestä valmistettua bits-kärkeä
- Ergonominen kaksikomponenttinen Kraffform-kahva tarkkaan työhön
- Räkätöiminto, jossa on hieno hammastus pienen palautuskulman takaamiseksi ja suunnanvaihtorengas (oikea, lukittu, vasen)
- Kiinteä ja kääntyvä bits-lipas helpottaa bits-kärkien helppoa käyttöä ja säilytystä
- Take it easy -värikoodausjärjestelmä: Värikoodit profiilien ja koon mukaan

Bicycle Set 5

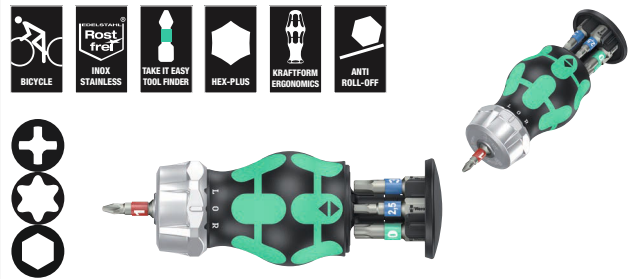

| Code | EAN | | |
|-------------|-------------------|---|---|
| 05004185001 | 4013288 221162 | | 1 |
| | | + | 3851/1 TS PH 1x PH 1x25 |
| | | * | 3867/1 TS TORX® 1x TX 10x25; 1x TX 25x25 |
| | | o | 3840/1 TS 1x 2,5x25; 1x 3,0x25; 1x 4,0x25; 1x 5,0x25 |

¹⁾ Poistuva tuote. Seuraajatuote saatavissa 1.6.2025 alkaen.

Kraftform Kompakt W 1 Huolto

Kompakti työkalusarja, johon kuuluu 35 tärkeintä ruuvaustyökalua sisällä ja ulkona tehtäviin huoltotoihin.

VDE-ruuvitalttakahva sekä 12 VDE-terää; 1 JOKER -kaksoiskiintoavain pitotoiminnolla, päätyvastus, pieni palautuskulma ja erittäin tiheät hampaat; uskomattoman nopea 1/4" Zyklop Speed -räikkä sekä tarvikkeet; 8 kone- ja käsikäyttöistä hylsyä koossa 5,5-13, 1 yleiskäyttöinen ruuvitalttakahva; 7 kpl 25 mm:n bits-kärkeä; 1 tartuntakynsi ruuvien kiinnittämiseen; 1 yksinäpäinen vaiheilmaisin 247; erittäin vankka ja pitkäikäinen tekstiililaatikko; sijoitettavissa pystyasentoon hyllylle nopeaa yleisnäkyä varten; tekstiilisen ulkomateriaalin tarjoama lisäsuoja herkille pinnoille; alhainen paino ja pieni tilavuus helpottaa työkalujen liikuttamista.

- Uskomattoman nopea Zyklop Speed -räikkä, jossa kääntyvä räikkäpää ja viisi lukitusasentoa
- Käsi- ja konekäyttöiset hylsyet (ei iskunkestävät) kuulalukitusuralla ja uritetulla reunalla, joka takaa pitävän otteen
- Joker-kaksoiskiintoavain pitotoiminnolla, päätyvastuksella, pienellä palautuskulmalla ja tiheällä hammastuksella
- VDE-eristetty Kraftform-ruuvitalttakahva ja vaihtoterät kavennetuilla halkaisijoilla
- VDE-vaihtoterät (pituus 157 mm), joissa on kätevä pyöritystoiminto, kierimisenesto ja Take it easy -värikoodausjärjestelmä: värikoodit profiilien mukaan ja laseroitu kokomerkintä
- Lajitelma vankassa tekstiililaatikossa

Kraftform Kompakt W 1 Huolto



| Code | EAN | | |
|-------------|---------|--|---|
| | 4013288 | | |
| 05135926001 | 178336 | | 1 |
| | | 817 VDE 1x 9x98 | |
| | | Kraftform Kompakt VDE 60 i Take it easy 1x 0,4x2,5x157 | |
| | | Kraftform Kompakt VDE 60 iS Take it easy 1x 0,6x3,5x157; 1x 0,8x4,0x157; 1x 1,0x5,5x157 | |
| | | Kraftform Kompakt VDE 62 iS Take it easy 1x PH 1x157; 1x PH 2x157 | |
| | | Kraftform Kompakt VDE 65 iS Take it easy 1x PZ 1x157; 1x PZ 2x157 | |
| | | Kraftform Kompakt VDE 67 i TORX® Take it easy 1x TX 10x157 | |
| | | Kraftform Kompakt VDE 67 iS TORX® Take it easy 1x TX 15x157; 1x TX 20x157; 1x TX 25x157 | |
| | | 1440 1x 4,5-6,0x41,0 | |
| | | 247 1x 0,5x3,0x70 | |
| | | 6002 Joker Double 1x 10x13x167 | |
| | | 8000 A 1x 1/4"x152,0 | |
| | | 8784 A1 1x 1/4"x1/4"x37,0 | |
| | | 8794 SA 1x 1/4"x75,0 | |
| | | 8790 HMA 1x 5,5x23,0; 1x 6,0x23,0; 1x 7,0x23,0; 1x 8,0x23,0; 1x 10,0x23,0; 1x 11,0x23,0; 1x 12,0x23,0; 1x 13,0x23,0 | |
| | | 893/4/1 K 1x 1/4"x50 | |
| | | 855/1 Z 1x PZ 1x25; 1x PZ 2x25 | |
| | | 840/1 Z 1x 3,0x25; 1x 4,0x25; 1x 5,0x25; 1x 6,0x25 | |
| | | 867/1 TORX® 1x TX 25x25 | |
| | | Tarranauha 240 1x 50,0x240,0 | |

*Tuote ei ole saatavilla Yhdysvalloissa ja Kanadassa.

Kraftform Kompakt W 2 Huolto



| Code | EAN | | |
|-------------|--------|--|---|
| 05135870001 | 209542 | | 1 |
| | | 817 VDE 1x 9x98 | |
| | | Kraftform Kompakt VDE 60 i Take it easy 1x 0,4x2,5x157 | |
| | | Kraftform Kompakt VDE 60 iS Take it easy 1x 0,6x3,5x157; 1x 0,8x4,0x157; 1x 1,0x5,5x157 | |
| | | Kraftform Kompakt VDE 62 iS Take it easy 1x PH 1x157; 1x PH 2x157 | |
| | | Kraftform Kompakt VDE 67 i TORX® Take it easy 1x TX 10x157 | |
| | | Kraftform Kompakt VDE 67 iS TORX® Take it easy 1x TX 15x157; 1x TX 20x157; 1x TX 25x157 | |
| | | Kraftform Kompakt VDE 65 iS Take it easy 1x PZ 1x157; 1x PZ 2x157 | |
| | | 1440 1x 4,5-6,0x41,0 | |
| | | 335 1x 0,4x2,5x60 ¹⁾ | |
| | | 6002 Joker Double 1x 10x13x167 | |
| | | 8000 A 1x 1/4"x152,0 | |
| | | 8784 A1 1x 1/4"x1/4"x37,0 | |
| | | 8794 SA 1x 1/4"x75,0 | |
| | | 8790 HMA 1x 5,5x23,0; 1x 6,0x23,0; 1x 7,0x23,0; 1x 8,0x23,0; 1x 10,0x23,0; 1x 11,0x23,0; 1x 12,0x23,0; 1x 13,0x23,0 | |
| | | 893/4/1 K 1x 1/4"x50 | |
| | | 851/1 Z 1x PH 1x25; 1x PH 2x25 | |
| | | 840/1 Z 1x 3,0x25; 1x 4,0x25; 1x 5,0x25; 1x 6,0x25 | |
| | | 867/1 TORX® 1x TX 25x25 | |
| | | Tarranauha 240 1x 50,0x240,0 | |

¹⁾ei Lasertip-kärkeä

Kraftform Kompakt W Imperial 1 Huolto



| Code | EAN | | |
|-------------|--------|---|---|
| 05135871001 | 209559 | | 1 |
| | | 817 VDE 1x 9x98 | |
| | | Kraftform Kompakt VDE 60 i Take it easy 1x 0,4x2,5x157 | |
| | | Kraftform Kompakt VDE 60 iS Take it easy 1x 0,6x3,5x157; 1x 0,8x4,0x157; 1x 1,0x5,5x157 | |
| | | Kraftform Kompakt VDE 62 iS Take it easy 1x PH 1x157; 1x PH 2x157 | |
| | | Kraftform Kompakt VDE 67 i TORX® Take it easy 1x TX 10x157 | |
| | | Kraftform Kompakt VDE 67 iS TORX® Take it easy 1x TX 15x157; 1x TX 20x157; 1x TX 25x157 | |
| | | Kraftform Kompakt VDE 68 iS Take it easy 1x # 1x157; 1x # 2x157 | |
| | | 335 1x 0,4x2,5x60 ¹⁾ | |
| | | 1440 1x 4,5-6,0x41,0 | |
| | | 6000 Joker Imperial 1x 1/2"x177 | |
| | | 8000 A 1x 1/4"x152,0 | |
| | | 8790 HMA 1x 7/32"x23,0; 1x 1/4"x23,0; 1x 9/32"x23,0; 1x 5/16"x23,0; 1x 3/8"x23,0; 1x 7/16"x23,0; 1x 1/2"x23,0; 1x 9/16"x23,0 | |
| | | 8784 A1 1x 1/4"x1/4"x37,0 | |
| | | 8794 SA 1x 1/4"x75,0 | |
| | | 893/4/1 K 1x 1/4"x50 | |
| | | 851/1 Z 1x PH 1x25; 1x PH 2x25 | |
| | | 840/1 Z 1x 1/8"x25; 1x 5/32"x25; 1x 7/32"x25; 1x 1/4"x25 | |
| | | 867/1 TORX® 1x TX 25x25 | |
| | | Tarranauha 240 1x 50,0x240,0 | |

¹⁾ei Lasertip-kärkeä

Kraftform Kompakt H 1 Puu

Kompakti työkalusetti sisältää 41 tärkeintä ruuvaustyökalua puutöitä varten; vankka bits-kärkiräikkä Zyklop Mini sekä jatkokappale ja hylsysovitin; 8 käsi- ja konekäyttöistä hylsyä koossa 5,5–13; 1 räikkäkahva 816 RA, jossa räikkätoiminto, hienot hampaat takaavat pienen palautuskulman, suunnanvaihtorengas (oikealle, lukittu, vasemmalle), maksimi vääntömomentti 50 Nm ja bits-kärkien kiinnitys Rapidaptor-teknologialla; 1 yleisruuvitaltakahva; 6 kpl 25 mm:n bits-kärkeä; 16 kpl 89 mm:n bits-kärkeä; 5 puuporan terää, joiden halkaisija 3–8 mm; 1 tartuntakynsi ruuvien kiinnittämiseen; 1 yksinäpainen vaiheilmaisin 247; erittäin vankka ja pitkäikäinen tekstiililaatikko; sijoitettavissa pystyasentoon hyllylle nopeaa yleisnäkyä varten; tekstiilisen ulkomateriaalin tarjoama lisäsuoja herkille pinnoille; pieni paino ja tilavuus helpottavat työkalujen liikkuttamista.

- Vankka Zyklop Mini -räikkä sopii bits-kärkien ja hylsyjen käyttämiseen
- Yli 65 Nm:n vääntömomentit hienohampaisella räikkämekaniikalla ja pieni, 6 asteen palautuskulma
- Räikkäruuvitaltat Rapidaptor-teknologialla bits-kärkien salamannopeaan vaihtoon
- Laadukkaat bits-puuporanterät pehmeän ja kovan puun sekä pinnoitettujen puupaneelien poraamiseen
- Lajitelma vankassa tekstiililaatikossa

Kraftform Kompakt H 1 Puu



| Code | EAN | | |
|-------------|---------|---|---|
| | 4013288 | | |
| 05135939001 | 178350 | | 1 |
| | | 816 RA 1x 1/4"x142,0 | |
| | | 8001 A 1x 1/4"x87,0 | |
| | | 870/1 1x 1/4"x25 ¹⁾ | |
| | | 8794 SA 1x 1/4"x75,0 | |
| | | 8790 HMA 1x 5,5x23,0; 1x 6,0x23,0; 1x 7,0x23,0; 1x 8,0x23,0; 1x 10,0x23,0; 1x 12,0x23,0; 1x 13,0x23,0 | |
| | | 893/4/1 K 1x 1/4"x50 | |
| | | 851/4 Z PH 1x PH 1x89; 1x PH 2x89; 1x PH 3x89 ²⁾ | |
| | | 855/4 Z PZ 1x PZ 1x89; 1x PZ 2x89; 1x PZ 3x89 ²⁾ | |
| | | 855/1 Z PZ 1x PZ 1x25; 1x PZ 2x25; 1x PZ 3x25 | |
| | | 867/4 Z TORX® BO 1x TX 10x89; 1x TX 15x89; 1x TX 20x89; 1x TX 25x89; 1x TX 30x89 | |
| | | 867/1 TORX® 1x TX 20x25; 1x TX 25x25 | |
| | | 840/4 Z Hex-Plus 1x 3,0x89; 1x 4,0x89; 1x 5,0x89; 1x 6,0x89 ²⁾ | |
| | | 800/4 Z 1x 1,0x5,5x89 | |
| | | 800/1 Z 1x 1,0x5,5x25 | |
| | | 849 HSS 1x 3,0x70,0; 1x 4,0x74,0; 1x 5,0x85,0; 1x 6,0x95,0; 1x 8,0x110,0 | |
| | | 247 1x 0,5x3,0x70 | |
| | | 1441 1x 4,5 - 6,0x41,0 | |

¹⁾ Kuulalukituksella; käsikäyttöisille hylsyille

²⁾ Kuusikulmainen terä

³⁾ Tuote ei ole saatavilla Yhdysvalloissa ja Kanadassa.

Kraftform Kompakt M 1 Metall

Kompakti työkalusarja, johon kuuluu 39 tärkeintä ruuvaustyökalua metallitöihin. Uskomattoman nopea 1/4" Zyklop Speed -räikkä sekä tarvikkeet; 7 kone- ja käsikäyttöistä hylsyä koossa 5,5–13; bits-ruuvitaltakahva; 13 kpl 89 mm:n bits-kärkeä; 6 yhdistelmäkierrereporan terää; 6 metallikierrereporan terää halkaisijaltaan 3–10 mm;

1 tartuntakynsi ruuvien kiinnittämiseen; 1 yksinapainen vaiheilmaisin 247; erittäin vankka ja pitkäikäinen tekstiililaatikko; sijoitettavissa pystyasentoon hyllylle nopeaa yleisnäkymää varten; tekstiilisen ulkomateriaalin tarjoama lisä suoja herkille pinnoille; alhainen paino ja pieni tilavuus helpottaa työkalujen liikuttamista.

Kraftform Kompakt M 1 Metall

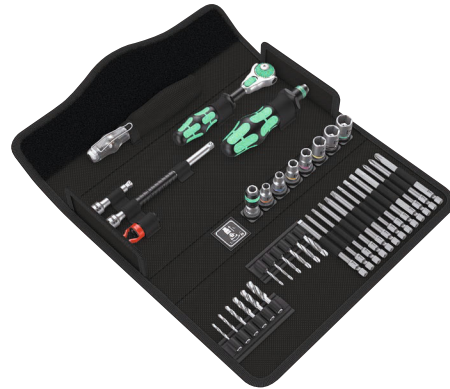

| Code | EAN | | |
|-------------|-------------------|--|---|
| 05135928001 | 4013288 178367 | | 1 |
| | | 8000 A 1x 1/4"x152,0 | |
| | | 8794 LA 1x 1/4"x150,0 | |
| | | 8794 A 1x 1/4"x56,0 | |
| | | 8784 A1 1x 1/4"x1/4"x37,0 | |
| | | 816 R 1x 1/4"x119 | |
| | | 8790 HMA 1x 5,5x23,0; 1x 6,0x23,0; 1x 7,0x23,0; 1x 8,0x23,0; 1x 10,0x23,0; 1x 12,0x23,0; 1x 13,0x23,0 | |
| | | 851/4 Z PH 1x PH 1x89; 1x PH 2x89; 1x PH 3x89 ¹⁾ | |
| | | 840/4 Z Hex-Plus 1x 3,0x89; 1x 4,0x89; 1x 5,0x89; 1x 6,0x89 ¹⁾ | |
| | | 867/4 Z TORX® 1x TX 10x89; 1x TX 15x89; 1x TX 20x89; 1x TX 25x89; 1x TX 30x89 | |
| | | 800/4 Z 1x 1,0x5,5x89 | |
| | | 847 HSS 1x 2,5x36,0; 1x 3,3x39,0; 1x 4,2x41,0; 1x 5,0x44,0; 1x 6,8x51,0; 1x 8,5x59,0 | |
| | | 848 HSS 1x 3,0x38,0; 1x 4,0x44,0; 1x 5,0x50,0; 1x 6,0x50,0; 1x 8,0x51,0; 1x 10,0x54,0 | |
| | | 1441 1x 4,5 - 6,0x41,0 | |
| | | 247 1x 0,5x3,0x70 | |

¹⁾ Kuusikulmainen terä

²⁾ Tuote ei ole saatavilla Yhdysvalloissa ja Kanadassa.



Kraftform Kompakt SH 1 LVI

Kompakti työkalusarja, johon kuuluu 25 tärkeintä ruuvaustyökalua LVI-töihin. 2 Joker-kiintoavainta, 1/4" Zyklop-räikkä sekä tarvikkeet, 6 x 89 mm:n bits-kärkeä, 5 monikomponenttista Kraftform Plus -ruuvitaltaa ja jänniteilmaisin.

Kaksi Joker-kiintoavain-räikkälänkkiä, joissa on erityinen kiinnipitelevy ruuvin poisluiskahtamista/hukumista vastaan; 1 Zyklop-räikkä 8000 A (1/4") nopeaan ja voimaa vaativaan työhön; 3 Zyklop-hylsyä 8790 HMA käsi- ja konekäyttöön; 1 Zyklop-kärkipidin 8784 A1 bits-kärjille; 6 TORX® HF bits-kärkeä 867/4 TORX®-ruuveille, kärkien pitotoiminto vie ruuvin varmasti paikoilleen hukkaamatta sitä; 1 yksinapainen vaiheilmaisin 247; 2 Kraftform 100-sarjan uruuvitaltaa 160 i ja 160 iS turvalliseen työskentelyyn aina 1 000 volttiin saakka (160 iS kavennetulla terällä, joka helpottaa syvällä olevien ruuvien ja jousielementtien käsittelyä); 1 Kraftform-ruuvimeisseli 932 A (ura), jossa koko kahvan läpikulkeva kuusikulmainen terä ja integroitu iskuhattu ruuvaustöihin; 2 hylsyavain-ruuvitaltaa 395 HO, joissa onnto varsi pitkissä kierretangoissa olevien ruuvien kiristämiseen tai irrottamiseen taikka tiukkojen ruuvien irrottamiseen.

Take it easy -värikoodausjärjestelmä profiilien ja kokojen mukaan – tarvittavan työkalun helppoon ja nopeaan löytämiseen.

- Joker-kiintoavain-räikkälänkki erityisellä kiinnipitelevyillä ruuvin poisluiskahtamista/hukumista vastaan
- Zyklop Speed -räikkä nopeaan ja tehokkaaseen työskentelyyn
- Eristetyt Kraftform VDE -uraterät, jotka takaavat turvallisen työskentelyn aina 1 000 volttiin asti
- Iskunkestävä Kraftform-ruuvitalta, jossa koko kahvan läpi kulkeva kuusikulmainen terä ja integroitu iskuhattu
- Onttovartinen hylsyavain-ruuvitalta pitkässä pultissa olevien muttereiden ruuvaamiseen

Kraftform Kompakt SH 1 LVI



| Code | EAN | | |
|-------------|-------------------|--|---|
| 05135927001 | 4013288 170132 | | 1 |
| | | 6000 Joker 1x 10x159; 1x 13x177 | |
| | | 8000 A 1x 1/4"x152,0 | |
| | | 8790 HMA 1x 7,0x23,0; 1x 10,0x23,0; 1x 13,0x23,0 | |
| | | 8784 A1 1x 1/4"x1/4"x37,0 | |
| | | 867/4 TORX® HF 2x TX 20x50; 2x TX 25x50; 1x TX 30x50; 1x TX 40x50 ¹⁾ | |
| | | 851/4 Z PH 1x PH 1x89; 1x PH 2x89 | |
| | | 840/4 Z Hex-Plus 1x 3,0x89; 1x 4,0x89; 1x 5,0x89; 1x 6,0x89 ²⁾ | |
| | | 247 1x 0,5x3,0x70 | |
| | | 160 iS 1x 0,6x3,5x100 | |
| | | 160 i VDE 1x 1,0x5,5x125 | |
| | | 932 A 1x 1,2x7,0x125 | |
| | | 395 HO 1x 10,0x90; 1x 13,0x90 | |

¹⁾ Tuote ei ole saatavilla Yhdysvalloissa ja Kanadassa.

²⁾ Läpi kulkeva kuusiokanta; ei Take it easy.

³⁾ Kuusiokantainen terä.

Kraftform Kompakt SH 2 LVI

- 15 ruuvaustyökälua LVI-/lämmitystöihin kompaktissa ja vankassa Weran tekstiililaatikossa
- Joker-kiintoavain-räikkälänkki erityisellä kiinnipitelevällä ruuvin poisluiskahtamista/hukummista vastaan
- Eristetyt Kraftform VDE -uraterät, jotka takaavat turvallisen työskentelyn aina 1 000 volttiin asti
- Iskunkestävä Kraftform-ruuvitaltta, jossa koko kahvan läpi kulkeva kuusikulmainen terä ja integroitu iskuhattu
- Onttovartinen hylsyavain-ruuvitaltta pitkässä pultissa olevien muttereiden ruuvaamiseen
- VDE-eristetty Kraftform-ruuvitalttakahva ja vaihtoterät kavennetuilla halkaisijoilla
- VDE-vaihtoterät (pituus 157 mm), joissa on kätevä pyöritystoiminto, kierimisenesto ja Take it easy -värikoodausjärjestelmä: värikoodit profiilien mukaan ja laseroitu kokomerkinä

Kraftform Kompakt SH 2 LVI



| Code | EAN | | | |
|-------------|--------|---|---|---|
| 05136026001 | 204387 | | | 1 |
| | | ● | 395 HO 1x 10,0x90; 1x 13,0x90 | |
| | | ● | 932 A 1x 1,2x7,0x125 | |
| | | | 6001 Joker Switch 1x 10x159; 1x 13x179 | |
| | | ○ | 950 SPKL HF Multicolour 1x 3,0x123; 1x 4,0x137; 1x 5,0x154; 1x 6,0x172 | |
| | | ● | 817 VDE 1x 9x98 | |
| | | + | Kraftform Kompakt VDE 62 iS Take it easy 1x PH 1x157; 1x PH 2x157 | |
| | | — | Kraftform Kompakt VDE 60 iS Take it easy 1x 0,6x3,5x157; 1x 1,0x5,5x157 | |
| | | ● | 247 1x 0,5x3,0x70 | |
| | | | Tarranauha 240 1x 50,0x240,0 | |

¹⁾Tuote ei ole saatavilla Yhdysvalloissa ja Kanadassa.

Kraftform Kompakt F 1 ruuvaustyökäluusarja ikkunarakentamiseen

Kompakti Wera-ruuvaustyökäluusarja, johon kuuluu 36 tärkeintä työkalua ikkunarakentamiseen.

- Korkealaatuinen 36-osainen yleistyökäluusarja ammattimaiseen ikkunarakentamiseen
- 393 S Bits-ruuvitalttakahva, erittäin ohut, joustava varsi vaikeapääsyisiin kohteisiin
- Hylsy- ja bits-kärkipidinvalikoima korkealaatuista Wera-laatua – räätälöity yleisiin ikkunoiden rakennus- ja asennustöihin
- Kompakti ja vakaa tekstiilityökäluulaatikko, Wera 2go -yhteensopiva

Kraftform Kompakt F 1 ruuvaustyökäluusarja ikkunarakentamiseen



| Code | EAN | | | |
|-------------|--------|---|--|---|
| 05134013001 | 217721 | | | 1 |
| | | ● | 393 S 1x 1/4"x173,5 | |
| | | ● | 813 1x 1/4"x78 | |
| | | ○ | 8001 A 1x 1/4"x87,0 | |
| | | ○ | 870/1 1x 1/4"x25 ¹⁾ | |
| | | ○ | 8794 SA 1x 1/4"x75,0 | |
| | | ● | 8790 HMA 1x 7,0x23,0; 1x 8,0x23,0; 1x 10,0x23,0; 1x 13,0x23,0 | |
| | | + | 851/4 TZ PH 1x PH 1x50; 1x PH 2x50; 1x PH 3x50 | |
| | | + | 867/4 Z TORX® 1x TX 8x50; 1x TX 10x50; 1x TX 15x50; 1x TX 20x50; 1x TX 25x50; 1x TX 30x50 | |
| | | ○ | 840/4 Z Hex-Plus 1x 2,0x50; 1x 2,5x50; 1x 3,0x50; 1x 4,0x50; 1x 5,0x50; 1x 6,0x89 ²⁾ | |
| | | ○ | 950 SPKL Multicolour 1x 2,0x101; 1x 2,5x112 | |
| | | ○ | 950 SPKL HF Multicolour 1x 3,0x123; 1x 4,0x137; 1x 5,0x154 | |
| | | ○ | 967 SXL HF TORX® Multicolour 1x TX 8x90; 1x TX 10x112; 1x TX 15x123; 1x TX 20x137; 1x TX 25x154; 1x TX 30x195 | |
| | | | 6004 Joker S 1x 10-13 (7/16"-1/2")x154 | |

¹⁾ Kuulalukituksella; käsikäyttöisille hylsille

²⁾ Kuusikulmainen terä

9532 Ketjun niittaustyökalun korjaamosarja

18-osainen työkalusarja polkupyöräpajaan. Bits-kärkiräikällä Zyklop Mini ja Bits-ruuvitalttakahvalla sekä 89 mm tai 25 mm pitkällä Bits-kärjillä voidaan käsitellä kuusiokoloruuveja, TORX® ruuveja Phillips-ristipääruuveja.

Sisältää ketjun niittaustyökalun ja ketjunpitimen sekä vaihdettavan niittaustapin polkupyörien ketjujen avaamiseen ja sulkemiseen (sopii enintään 12-vaihteisille Single-Speed-ketjuille). Ketjulukkopihdit helpottavat ketjulukollisten ketjujen avaamista ja sulkemista.

- Työkalusarja polkupyöräpajaan
- Mukana Wera-Bits-kärkiräikkä Zyklop Mini 1, Bits-ruuvitalttakahva 816 R, 1 ketjun niittaustyökalu, 1 ketjunpidin, ketjun niittaustyökalun tapin varaosasarja, 1 ketjulukkopihdit, 10 Bits-kärkeä, joiden pituus 89 mm, 2 Bits-kärkeä, joiden pituus 25 mm
- Sisältää ketjun niittaustyökalun ja ketjunpitimen sekä vaihdettavan niittaustapin polkupyörien ketjujen avaamiseen ja sulkemiseen. Sopii enintään 12-vaihteisille Single-Speed-ketjuille
- Ketjulukkopihdit ketjulukollisten ketjujen avaamiseen ja sulkemiseen
- Vankassa taittavassa säilytystaskussa

9532 Ketjun niittaustyökalun korjaamosarja



| Code | EAN | | |
|-------------|--------|--|---|
| 05136042001 | 229571 | | 1 |
| | | 8001 A 1x 1/4"x87,0 | |
| | | 816 R 1x 1/4"x119 | |
| | | 851/4 Z 1x PH 1x89; 1x PH 2x89 | |
| | | 867/4 Z TORX® 1x TX 10x89; 1x TX 25x89 | |
| | | 840/4 Z 1x 2,0x89; 1x 2,5x89; 1x 3,0x89; 1x 4,0x89; 1x 5,0x89; 1x 6,0x89 ¹⁾ | |
| | | 840/1 Z 1x 5,0x25; 1x 8,0x25 | |
| | | 9512 | |
| | | 9513 Ketjunktakaisin | |
| | | 9533 Ketjulukkopihdit 1x 167,5 | |
| | | 9534 3x 15,0 | |

¹⁾Kuusikulmainen terä

9100 Työkalusetti kitaralle

Sarja sisältää kaikki säätö-, huolto- ja korjaustöihin tarvittavat työkalut. Weran ruostumattomasta teräksestä valmistettu L-avain Hex-Plus-profiililla (koot 1,5; 2,0; 2,5; 5,0 ja tuumakoot 1/8", 5/32", 3/16").

Weran 89 mm:n pituiset ruostumattomasta teräksestä valmistetut bits-kärjet kuusiokoloruuveille (koot 1,5; 2,0; 2,5), Kraftform-kahva 1/4" bits-kärjille, ruostumattomasta teräksestä valmistetut 1/4" bits-kärjet uraruuveille (koot 1,8 x 12 x 41 mm; 0,6 x 3,5 x 89 mm; 1,2 x 8,0 x 89 mm), ristipääruuveille (koot PH 1 x 89 mm, PH 2 x 89 mm) ja kuusiokoloruuveille (koko 0,05" x 25 mm), Wera -hylsysovitin (1/4" hylsyavainten kiinnittämiseen kahvaan), Weran Zyklop-hylsyt (koot 10 ja 1/2"), kieliveivi jossa 1/4" kuusiokanta jolla veivi asetetaan kahvaan, Knipex® -sivuleikkurit, rakotulkki, tuloplugi, 2 plektraa.

9100 Työkalusetti kitaralle

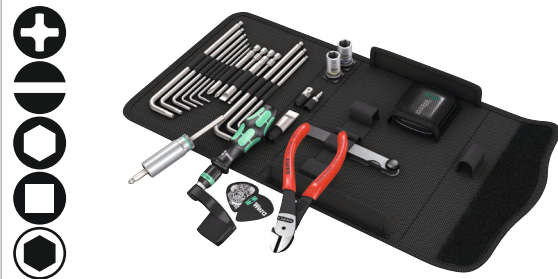

| Code | EAN | | |
|-------------|--------|--|---|
| 05134015001 | 211675 | | 1 |
| | | 815 R 1x 1/4"x119 | |
| | | 3851/4 1x PH 1x89; 1x PH 2x89 | |
| | | 3800/1 TS 1x 1,8x12,0x41 | |
| | | 3800/4 1x 0,6x3,5x89; 1x 1,2x8,0x89 | |
| | | 3840/1 TS 1x 0,05"x25 | |
| | | 3950 PKL 1x 1,5x90; 1x 2,0x101; 1x 2,5x112; 1x 3,0x123; 1x 4,0x137; 1x 5,0x154 | |
| | | 3950 PKL Imperial 1x 1/8"x123; 1x 5/32"x137; 1x 3/16"x154 | |
| | | 870/1 1x 1/4"x25 ¹⁾ | |
| | | 8790 HMA 1x 10,0x23,0; 1x 7/16"x23,0 | |
| | | 8790 HMA Deep 1x 1/2"x50,0 | |
| | | 9103 Kieliveivi | |
| | | 9105 Rakotulkki 0,05–1,00 mm, 13 levyä | |
| | | 9104 Tuloplugi | |
| | | 9101 Plektra Wera | |
| | | 9102 | |
| | | 9110 Kannellinen rasia Wera | |
| | | KNIPLEX® 74 01 140 | |
| | | Tarranauha 120 1x 50,0x120,0 | |

¹⁾Kuulalukituksella; käsikäyttöisille hylsyille

838 RA-R M Bits-ruuvitalttakahva, jossa räikkätoiminto, 1/4"

Laadukas Bits-ruuvitalttakahva. Kraftform Plus -kahva miellyttävään ergonomiseen työskentelyyn, estää rakkuloiden ja kovettumien syntyminen. Kovat tartunta-alueet takaavat suuren työskentelynopeuden, kun taas pehmeät tartunta-alueet takaavat korkean vääntömomentin voimansiirron.

Sopii Bits-kärjille, joissa on 1/4" kuusiokantakiinnitys standardin DIN ISO 1173-C 6,3 mukaan.

- Bits-ruuvitalttakahva Rapidaptor-pikaistukalla Bits-kärjille, joissa on 1/4" kuusiokantakiinnitys standardien DIN ISO 1173-C 6,3 ja E 6,3 mukaan, ja Wera-liitäntäsarjoihin 1 ja 4
- Kahvaan integroitu räikkämekanismi
- Hienolla hammastuksella varustettu integroitu räikkä takaa nopean ja turvallisen työskentelyn
- Suuri työskentelynopeus: räikkää voi ruuvattaessa pyörittää myös sormilla
- Ergonominen ja intuitiivinen vaihto myötä-/vastapäivään tai 0-asentoon
- Rapidaptor-kärkipidin nopeaan bits-kärkien vaihtoon
- Sopii bits-kärjille, joissa on 1/4" kuusiokantakiinnitys standardien DIN ISO 1173-C 6,3 ja E 6,3 mukaan
- Kraftform-monikomponenttikahva nopeaan ja ergonomiseen ruuvaukseen
- Kuusikantainen kierimisenesto estää työkalua vierimästä pois
- Magneettinen

838 RA-R M Bits-ruuvitalttakahva, jossa räikkätoiminto, 1/4"



| Code | EAN | Icon | mm | mm | | | | | |
|-------------|--------|------|-------|----|--|--|--|--|---|
| 05051493001 | 229748 | 1/4" | 123,5 | 98 | | | | | 1 |

838 RA S Bits-ruuvitalttakahva, jossa räikkätoiminto, 1/4"

Laadukas Bits-ruuvitalttakahva. Kraftform Plus -kahva miellyttävään ergonomiseen työskentelyyn, estää rakkuloiden ja kovettumien syntyminen. Kovat tartunta-alueet takaavat suuren työskentelynopeuden, kun taas pehmeät tartunta-alueet takaavat korkean vääntömomentin voimansiirron.

Sopii Bits-kärjille, joissa on 1/4" kuusiokantakiinnitys standardin DIN ISO 1173-C 6,3 mukaan.

- Erittäin pieni Bits-ruuvitalttakahva Bits-kärjille, joissa on 1/4" kuusiokantakiinnitys
- Kahvaan integroitu räikkämekanismi
- Hienolla hammastuksella varustettu integroitu räikkä takaa nopean ja turvallisen työskentelyn
- Suuri työskentelynopeus: räikkää voi ruuvattaessa pyörittää myös sormilla
- Ergonominen ja intuitiivinen vaihto myötä-/vastapäivään tai 0-asentoon
- Bits-kärkikiinnityksessä oleva vahva kestopagneetti pitää Bits-kärjet pomminvarmasti paikoillaan
- Kärkipidin sellaisten bits-kärkien kiinnittämiseen, joissa on 1/4" kuusiokantakiinnitys
- Kraftform-monikomponenttikahva nopeaan ja ergonomiseen ruuvaukseen
- Magneettinen

838 RA S Bits-ruuvitalttakahva, jossa räikkätoiminto, 1/4"



| Code | EAN | Icon | mm | mm | | | | | |
|-------------|--------|------|-----|----|--|--|--|--|---|
| 05051492001 | 229731 | 1/4" | 102 | 84 | | | | | 1 |

Rapidaptor – Kompakti ja uskomattoman monipuolinen



Laadukas kahva ruostumattomasta teräksestä valmistetuille bits-kärjille. Näin vältetään ulkoisen ruosteen siirtyminen. Rapidaptor-pikaistukka mahdollistaa bits-kärkien salamannopean vaihtamisen ilman apuvälineitä. Kraftform Plus -kahva miellyttävään ergonomiseen työskentelyyn, estää rakkuloiden ja kovettumien syntymisen. Kovat tartunta-alueet takaavat suuren työskentelynopeuden, kun taas pehmeät tartunta-alueet takaavat korkean vääntömomentin voimansiirron. Sopii bits-kärjille, joissa on 1/4" kuusiokantakiinnitys standardin DIN ISO 1173-C 6,3 ja E 6,3 (ISO 1173) mukaan.

- Ratkaisu ulkoiseen ruosteeseen: Ruuvaa ruostumatonta terästä ruostumattomalla teräksellä!
- Bits-ruuvitalttakahva, jossa Rapidaptor-pikaistukka, ruostumaton teräs
- Bits-kärkien varma kiinnitys
- Nopea bits-kärkien vaihtaminen
- Vapaasti pyörivä holkki koneen ohjaamiseen

Kraftform Stainless - Ruostumaton teräs estää ulkoisen ruosteen muodostumisen

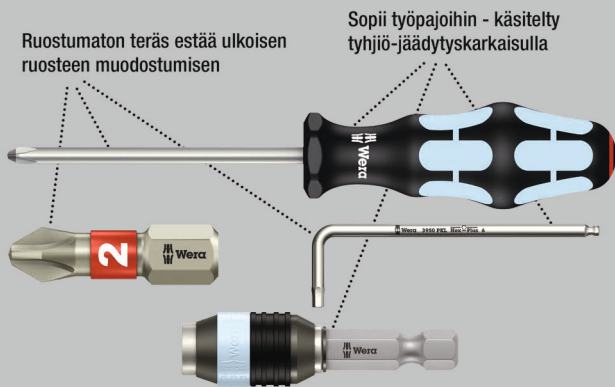

3816 R Bits -ruuvitalttakahva, jossa Rapidaptor-pikaistukka, ruostumaton teräs



| | EAN | | | | | | | | |
|-------------|---------|------|-----|--|--|--|--|--|---|
| Code | 4013288 | | mm | | | | | | |
| 05051465001 | 127570 | 1/4" | 119 | | | | | | 5 |

817 R Bits-ruuvitalttakahva, jossa Rapidaptor-pikaistukka

Laadukas bits-ruuvitalttakahva. Kahvaan upotettava bajonettiterä ja pikaistukka mahdollistavat nopean käytön myös ahtaissa tiloissa. Rapidaptor-pikaistukka mahdollistaa bits-kärkien salamannopean vaihtamisen ilman apuvälineitä. Vahva kestopagneetti pitää bits-kärjet pommivarvasti paikoillaan. Kraftform Plus -kahva miellyttävään ergonomiseen työskentelyyn, estää rakkuloiden ja kovettumien syntymisen. Kovat tartunta-alueet takaavat suuren työskentelynopeuden, kun taas pehmeät tartunta-alueet takaavat korkean vääntömomentin voimansiirron. Sopii bits-kärjille, joissa on 1/4" kuusiokantakiinnitys standardin DIN ISO 1173-C 6,3 ja E 6,3 (ISO 1173) mukaan.

- Kahvassa upotettava bajonettiterä

817 R Bits-ruuvitalttakahva, jossa Rapidaptor-pikaistukka



| | EAN | | | | | | | | |
|-------------|---------|------|-----|--|--|--|--|--|---|
| Code | 4013288 | | mm | | | | | | |
| 05051482001 | 103130 | 1/4" | 133 | | | | | | 2 |

817 R SB Bits-ruuvitalttakahva, jossa Rapidaptor-pikaistukka

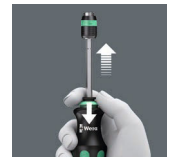

| | EAN | | | | | | | | |
|-------------|---------|--|-------|--|--|--|-------------|--|---|
| Code | 4013288 | | | | | | | | |
| 05073541001 | 106025 | | 817 R | | | | 1x 1/4"x133 | | 1 |

816 R Bits-ruuvitalttakahva, jossa Rapidaptor-pikaistukka



| Code | EAN | | | | | | | | |
|-------------|-------------------|--|------|-----|--|--|--|--|---|
| 05051462001 | 4013288 099617 | | 1/4" | 119 | | | | | 5 |

816 SB R Bits-ruuvitalttakahva, jossa Rapidaptor-pikaistukka

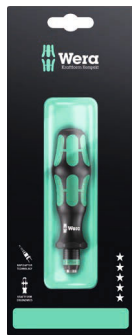

| Code | EAN | | | | | | | | |
|-------------|-------------------|--|-------|-------------|--|--|--|--|---|
| 05073540001 | 4013288 106032 | | 816 R | 1x 1/4"x119 | | | | | 1 |

813 R Bits-ruuvitalttakahva, jossa Rapidaptor-pikaistukka



| Code | EAN | | | | | | | | |
|-------------|-------------------|--|------|----|--|--|--|--|---|
| 05051272001 | 4013288 103123 | | 1/4" | 90 | | | | | 2 |

393 S Bits-ruuvitalttakahva, kavennettu, taipuisa varsi

Taipuisavartisella ruuvitaltalla ulottuu myös vaikeasti saavutettavissa oleviin kohteisiin. Ohuen bits-kärkipitimen rakenteen ansiosta erilaisia ruuviprofileja voidaan käyttää myös erittäin ahtaissa työskentelykohteissa. Kraftform-monikomponenttipistoolikahva nopeaan työskentelyyn ja erityisen ergonomiseen ruuvaamiseen. Kuusikantainen kierimisenesto estää työkalua vierimästä pois.

- Joustava, taipuisa varsi
- Turvallinen bits-kärjen kiinnitys lukitusmekanismilla. Vahvalla kestmagneetilla.
- Kompakti, ruostumattomasta teräksestä valmistettu bits-kärkipidin, jossa on 1/4" kuusiokantakiinnitys standardin DIN 3126, ISO 1173 Form C 6,3 mukaan ja E 6,3
- Kraftform-monikomponenttikahva nopeaan ja ergonomiseen ruuvaukseen

393 S Bits-ruuvitalttakahva, kavennettu, taipuisa varsi



| Code | EAN | | | | | | | | |
|-------------|-------------------|--|------|-------|----|----------|--|--|---|
| 05028161001 | 4013288 217660 | | 1/4" | 173,5 | 98 | 6 53/64" | | | 5 |

392 Bits-ruuvitalttakahva, jossa taipuisa varsi

Laadukas Weran bits-ruuvitalttakahva, jossa taipuisa varsi. Kraftform-monikomponenttipistoolikahva nopeaan työskentelyyn ja erityisen ergonomiseen ruuvaamiseen.

Kraftform Plus: Kovat tartunta-alueet takaavat suuren työskentelyn nopeuden, kun taas pehmeät tartunta-alueet takaavat korkean vääntömomentin voimansiirron. Pikaistukka nopeaan bits-kärkien vaihtoon. Kuusikantainen kierimisenesto estää työkalua vierimästä pois. Sopii sellaisten bits-kärkien kiinnittämiseen, joissa on 1/4" kuusiokantakiinnitys standardin DIN ISO 1173-C 6,3 mukaan.

- Bits-ruuvitalttakahva, jossa taipuisa varsi ja pikaistukka
- Taipuisalla varrella

392 Bits-ruuvitalttakahva, jossa taipuisa varsi



| Code | EAN | | | | | | | | |
|-------------|-------------------|--|------|-----|----|----|--|--|---|
| 05028160001 | 4013288 041418 | | 1/4" | 177 | 98 | 7" | | | 5 |

813 Bits-ruuvitalttakahva

- Bits-kärkipidin bits-kärjille, joissa on 1/4" kuusiokantakiinnitys
- Magneettinen

813 Bits-ruuvitalttakahva



| | EAN | | | | | |
|-------------|---------|------|----|----|--|---|
| Code | 4013288 | | mm | mm | | |
| 05051274001 | 175656 | 1/4" | 78 | 68 | | 3 |

812/1 Bits-ruuvitalttakahva, vahva kestmagneetti

- Kuusikulmaisella terällä, Nicromatt
- Ruostumattomasta teräksestä valmistettu hylsy vahvalla kestmagneetilla pitää bits-kärjen varmasti paikoillaan

812/1 Bits-ruuvitalttakahva, vahva kestmagneetti



| | EAN | | | | | | | |
|-------------|---------|------|-----|-----|------|--------|--|---|
| Code | 4013288 | | mm | mm | mm | | | |
| 05051205001 | 012272 | 1/4" | 120 | 112 | 10,5 | 4 3/4" | | 2 |

811/1 Stubby Bits-ruuvitalttakahva, magneettinen

Erityisen pieni bits-ruuvitalttakahva lyhyellä terällä vaikeasti saavutettavissa oleville alueille. Sopii sellaisten bits-kärkien kiinnittämiseen, joissa on 1/4" kuusiokantakiinnitys standardin DIN ISO 1173-C 6,3 mukaan, ja Wera-liitäntäsarjaan 1. Kaksikomponenttisen Kraftform-kahvan käytännöllinen kovan ja pehmeän alueen yhdistelmä mahdollistaa hyvän tartunnan ja tarkan työskentelyn. Vahva kestmagneetti, joka pitää myös suuret ja raskaat ruuvit paikoillaan.

Kaksikomponenttisen Kraftform-kahvan käytännöllinen kovan ja pehmeän alueen yhdistelmä mahdollistaa hyvän tartunnan ja tarkan työskentelyn. Kuusiokantainen kierimisenesto estää työkalua vierimästä pois paikoiltaan.

- Lyhyt kompakti muoto sopii ahtaisiin paikkoihin
- Ergonominen kaksikomponenttinen Kraftform-kahva tarkkaan työhön
- Kuusiokantainen kierimisenesto estää työkalua vierimästä pois
- Bits-ruuvitalttakahvan magneettinen malli helpottaa ruuvien asettamista
- 1/4" bits-kärjille standardin DIN ISO 1173-C 6,3 mukaisesti

811/1 Stubby Bits-ruuvitalttakahva, magneettinen



| | EAN | | | | | | | |
|-------------|---------|------|----|----|------|--|--|---|
| Code | 4013288 | | mm | mm | | | | |
| 05008880001 | 212375 | 1/4" | 10 | 54 | 3/8" | | | 2 |

810/1 Bits-ruuvitalttakahva, jossa lukkorengas

- Bits-kärkipidin lukkorengaalla bits-kärjille, joissa on 1/4" kuusiokantakiinnitys

810/1 Bits-ruuvitalttakahva, jossa lukkorengas



| | EAN | | | | | | | |
|-------------|---------|------|-----|-----|------|--------|--|---|
| Code | 4013288 | | mm | mm | mm | | | |
| 05051005001 | 012258 | 1/4" | 120 | 112 | 10,5 | 4 3/4" | | 2 |

Kraftform Kompakt Vario räikkätoiminnolla

Laadukas bits-ruuvitalttakahva. Varustettu räikkällä, hieno hammastus takaa pienen palautuskulman, suunnanvaihtorengas (oikea, lukittu, vasen), maksimi vääntömomentti jopa 50 newtonmetriä. Rapidaptor-pikaistukka mahdollistaa bits-kärkien salamannopean vaihtamisen ilman apuvälineitä. Vahva kestmagneetti pitää bits-kärjet pommivarusti paikoillaan. Kraftform Plus -kahva miellyttävään ergonomiseen työskentelyyn, estää rakkuloiden ja kovettumien syntymisen. Kovat tartunta-alueet takaavat suuren työskentelynopeuden, kun taas pehmeät tartunta-alueet takaavat korkean vääntömomentin voimansiirron. Sopii bits-kärjille, joissa on 1/4" kuusiokantakiinnitys standardin DIN ISO 1173-C 6,3 ja E 6,3 (ISO 1173) mukaan.

- Räikkäruuvitaltat Rapidaptor-teknologialla bits-kärkien salamannopeaan vaihtoon
- Räikkä, jonka hieno hammastus takaa alhaisen palautuskulman
- Suunnanvaihtorengaalla (oikea, lukittu, vasen)
- Maksimi vääntömomentti jopa 50 newtonmetriä
- Kraftform-monikomponenttikahva nopeaan ja ergonomiseen ruuvaukseen

816 RA Räikkäruuvitalttakahva



| Code | EAN | Ø | l | | | | | | |
|-------------|--------|------|-------|--|--|--|--|--|---|
| 05051461001 | 156280 | 1/4" | 142,0 | | | | | | 1 |

¹⁾ Poistuva tuote. Seuraajatuote saatavissa 1.6.2025 alkaen.

Kraftform Kompakt 60 RA



| Code | EAN | | | | |
|-------------|--------|--|--|--|---|
| 05051040001 | 155290 | | | | 1 |

| | | |
|---|---|--|
| ● | 816 RA 1x 1/4"x142,0 | |
| + | 851/4 Z PH 1x PH 1x89; 1x PH 2x89; 1x PH 3x89 ¹⁾ | |
| + | 855/4 Z PZ 1x PZ 1x89; 1x PZ 2x89; 1x PZ 3x89 ¹⁾ | |
| ⊕ | 867/4 Z TORX® BO 1x TX 10x89; 1x TX 15x89; 1x TX 20x89; 1x TX 25x89; 1x TX 30x89 | |
| ⊖ | 800/4 Z 1x 1,0x5,5x89 | |
| ○ | 840/4 Z Hex-Plus 1x 3/32"x89; 1x 1/8"x89; 1x 5/32"x89; 1x 3/16"x89 | |
| □ | 868/4 Square-Plus 1x # 1x89; 1x # 2x89; 1x # 3x89 | |

¹⁾ Kuusikulmainen terä

²⁾ Poistuva tuote. Seuraajatuote saatavissa 1.6.2025 alkaen.

Kraftform Kompakt 60 RA, Imperial



| Code | EAN | | | | |
|-------------|---|--|--|--|---|
| 05051041001 | 155306 | | | | 1 |
| ● | 816 RA 1x 1/4"x142,0 | | | | |
| + | 851/4 Z PH 1x PH 1x89; 1x PH 2x89; 1x PH 3x89 ¹⁾ | | | | |
| ⊕ | 867/4 Z TORX® BO 1x TX 10x89; 1x TX 15x89; 1x TX 20x89; 1x TX 25x89; 1x TX 30x89 | | | | |
| ⊖ | 800/4 Z 1x 1,0x5,5x89 | | | | |
| ○ | 840/4 Z Hex-Plus 1x 3/32"x89; 1x 1/8"x89; 1x 5/32"x89; 1x 3/16"x89 | | | | |
| □ | 868/4 Square-Plus 1x # 1x89; 1x # 2x89; 1x # 3x89 | | | | |

¹⁾ Kuusikulmainen terä

²⁾ Poistuva tuote. Seuraajatuote saatavissa 1.6.2025 alkaen.

80 RA Vario-räikkäruuvitaltta

Räikkä, hieno hammastus takaa pienen palautuskulman, suunnanvaihtorengas (oikea, lukittu, vasen), maksimi vääntömomentti jopa 50 newtonmetriä; 6 mm:n kuusiokolokiinnitys. Kraftform Plus -kahva miellyttävään ergonomiseen työskentelyyn, estää rakkuloiden ja kovettumien syntymisen. Kovat tartunta-alueet takaavat suuren työskentelynopeuden, kun taas pehmeät tartunta-alueet takaavat korkean vääntömomentin voimansiirron.

- Vario-räikkäruuvitaltta Weran 6 mm:n Vario-terille
- Räikkä, jonka hieno hammastus takaa alhaisen palautuskulman
- Suunnanvaihtorengas (oikea, lukittu, vasen)
- Maksimi vääntömomentti jopa 50 newtonmetriä
- Kovat tartunta-alueet takaavat suuren työskentelynopeuden, kun taas pehmeät tartunta-alueet takaavat korkean vääntömomentin voimansiirron

80 RA Vario-räikkäruuvitaltta



| Code | EAN | Ø | l | | | | | | |
|-------------|--------|---|-------|--|--|--|--|--|---|
| 05002901001 | 156242 | 6 | 115,0 | | | | | | 1 |

¹⁾ Poistuva tuote. Seuraajatuote saatavissa 1.6.2025 alkaen.

Kraftform Kompakt Vario RA SB



| Code | EAN | | |
|-------------|--------|--|---|
| 05073665001 | 156266 | | 1 |
| | | 80 RA 1x 6x115,0 | |
| | | 85 1x PH 1xPH 2x175 | |
| | | 86 1x PZ 1xPZ 2x175 | |
| | | 87 1x TX 10xTX 15x175; 1x TX 20xTX 25x175 | |
| | | 81 1x 0,6x4,0x1,0x6,0x175 | |
| | | 84 1x 4x5x175 ¹⁾ | |

¹⁾ Ilman pallopäätä

^{*)} Poistuva tuote. Seuraajatuote saatavissa 1.6.2025 alkaen.

Kraftform Kompakt Pistol RA

Wera Kompakt työkalu, jossa monikomponentti Kraftform-pistoolikahva nopeaan työskentelyyn ja erityisen ergonomiseen ruuvaamiseen.

Integroitu bits-kärkilipas kahvassa. Mukana räikkä: Hieno hammastus takaa pienen, vain 8°:n palautuskulman, suunnanvaihtorengas (oikea, lukittu, vasen), maksimi vääntömomentti jopa 50 newtonmetriä; kuusiokantainen terä, jossa 1/4" kuusiokolokiinnitys ja Rapidaptor-teknikka, magneettinen. 6 bits-kärkeä PH, PZ ja TORX®, joiden pituus 25 mm, sopii standardin DIN ISO 1173-D 6,3 mukaisiin pitimiin. Käytännöllinen kotelo vyöhön kiinnittämistä varten.

- Hieno hammastus takaa alhaisen, vain 8 asteen palautuskulman
- Helppokäyttöinen suunnanvaihtorengas
- Pikaistukka Rapidaptor-teknologialla
- Vahva kestomagneetti pitää bits-kärjen varmasti paikoillaan
- Kraftform-monikomponenttipistoolikahva, jolla suuri vipuvoima

Kraftform Kompakt Pistol RA



| Code | EAN | | |
|-------------|--------|---|---|
| 05051030001 | 180360 | | 1 |
| | | 814 RA 1x 1/4" | |
| | | 851/1 Z PH 1x PH 1x25; 1x PH 2x25 | |
| | | 855/1 Z PZ 1x PZ 1x25; 1x PZ 2x25 | |
| | | 867/1 TORX® 1x TX 20x25; 1x TX 25x25 | |

^{*)} Poistuva tuote. Seuraajatuote saatavissa 1.6.2025 alkaen.

Kraftform Kompakt Pistol RA 4



| Code | EAN | | |
|-------------|--------|---|---|
| 05051031001 | 187406 | | 1 |
| | | 814 RA 1x 1/4" | |
| | | 851/1 BTZ PH 1x PH 1x25; 1x PH 2x25 | |
| | | 855/1 BTZ PZ 1x PZ 1x25; 1x PZ 2x25 | |
| | | 867/1 TORX® BTZ 1x TX 20x25; 1x TX 25x25 | |
| | | 851/4 Z PH 1x PH 1x89; 1x PH 2x89 | |
| | | 855/4 Z PZ 1x PZ 1x89; 1x PZ 2x89 | |
| | | 867/4 Z TORX® 1x TX 20x89; 1x TX 25x89 | |

^{*)} Poistuva tuote. Seuraajatuote saatavissa 1.6.2025 alkaen.

Kraftform Kompakt 27 RA

Wera Kompakt työkalu, jossa monikomponentti Kraftform-kahva nopeaan työskentelyyn ja erityisen ergonomiseen ruuvaamiseen. Integroitu bits-kärkilipas kahvassa.

Sisältää räikän: Hieno hammastus takaa pienen palautuskulman, suunnanvaihtorengas (oikea, lukittu, vasen), maksimi vääntömomentti jopa 50 newtonmetriä; kuusiokantainen terä, jossa 1/4" kuusiokolokiinnitys ja ruostumattomasta teräksestä valmistettu pitimen kuori, vahva kestmagneetti.

- Kraftform Kompakt, jossa räikkätoiminto korkeampaa työskentelynopeutta varten
- Kraftform, kierimisenesto, monikomponenttikahva, integroitu lipas
- Hieno hammastus takaa pienen palautuskulman; suunnanvaihtorengas (oikea, lukittu, vasen)
- Maksimi vääntömomentti jopa 50 newtonmetriä
- Kuusikulmainen terä 1/4" kuusiokolokiinnityksellä, holkki ruostumattomasta teräksestä, vahva kestmagneetti

Kraftform Kompakt 27 RA 1 SB

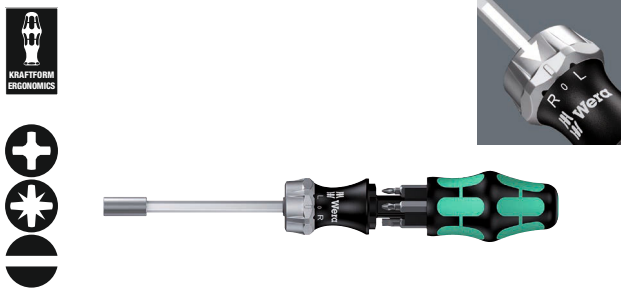

| Code | EAN | | | |
|-------------|--------|---|---|---|
| 05073660001 | 156051 | | | 1 |
| | | + | 851/1 Z PH 1x PH 1x25; 1x PH 2x25 | |
| | | + | 855/1 Z PZ 1x PZ 1x25; 1x PZ 2x25 | |
| | | ● | 800/1 Z 1x 1,0x5,5x25; 1x 1,2x6,5x25 | |

¹⁾ Poistuva tuote. Seuraajatuote saatavissa 1.6.2025 alkaen.

Kraftform Kompakt 27 RA 2 SB

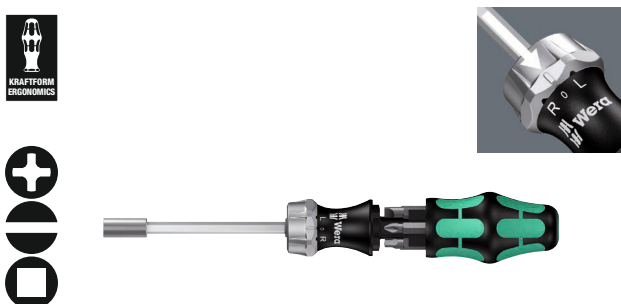

| Code | EAN | | | |
|-------------|--------|---|---|---|
| 05073661002 | 156068 | | | 1 |
| | | + | 851/1 Z PH 1x PH 1x25; 1x PH 2x25 | |
| | | ● | 800/1 Z 1x 1,0x5,5x25; 1x 1,2x6,5x25 | |
| | | □ | 868/1 Z 1x # 1x25; 1x # 2x25 | |

¹⁾ Poistuva tuote. Seuraajatuote saatavissa 1.6.2025 alkaen.

88/1 Vario-sarja

11-osainen Vario-sarja, jossa ruuvitalttakahva ja terät. Käytännöllisessä vyölaukussa, jossa työkalut säilyvät turvallisesti suojassa ja josta ne on helppo ottaa. Ruuvitalttakahvan Kraftform-muoto miellyttävään ergonomiseen työskentelyyn, estää rakkuloiden ja kovettumien syntymisen.

Kovat tartunta-alueet takaavat suuren työskentelynopeuden, kun taas pehmeät tartunta-alueet takaavat korkean vääntömomentin voimansiirron. Kuusikulmainen kierimisenesto estää työkalua vierimästä pois työtasolta. Korkeita vääntömomentteja voidaan siirtää kiinto- ja lenkkiavaimilla terään integroidun kuusikulmisen sovittimen avulla. Kaksoisterät on valmistettu korkealaatuisesta bits-materiaalista, joten ne ovat erityisen kestäviä. Terän Wera Black Point -kärki tarjoaa erittäin suuren tarkkuuden ja optimoidun korroosiosuojan.

- Vario-sarja, jossa ruuvitalttakahva ja 10 yhdistelmäterää
- Kovat tartunta-alueet takaavat suuren työskentelynopeuden, kun taas pehmeät tartunta-alueet takaavat korkean vääntömomentin voimansiirron
- Terien kuusikulmainen Nicromatt-materiaali, 6 mm
- Black Point -kärki tarjoaa erittäin suuren tarkkuuden ja optimoidun korroosiosuojan
- Vankassa vyötaskussa

88/1 Vario-sarja



| Code | EAN | | | |
|-------------|--------|---|---|---|
| 05002990001 | 000675 | | | 1 |
| | | ● | 80 1x 6x98 | |
| | | + | 85 1x PH 1xPH 2x175 | |
| | | + | 86 1x PZ 1xPZ 2x175 | |
| | | + | 87 1x TX 10xTX 15x175; 1x TX 20xTX 25x175; 1x TX 30xTX 40x175 | |
| | | ● | 81 1x 0,6x4,0x1,0x6,0x175; 1x 0,8x5,0x1,2x7,0x175 | |
| | | ○ | 84 1x 4x4x175; 1x 5x5x175; 1x 6x6x175 | |

80 Vario-kahva

- Kraftform-ruuvitalttakahva 10 mm:n työkalusovittimella
- 6 mm:n Vario-terien tai Vario-sovittimien kiinnittämiseen

80 Vario-kahva



| | EAN | | | | | | |
|-------------|---------|----|----|----|--|--|---|
| Code | 4013288 | mm | mm | mm | | | |
| 05002900001 | 000460 | 6 | 10 | 98 | | | 5 |

95 Vario T-kahvallinen ruuvitalttakahva Vario-terille

T-kahvallinen ruuvitaltta: Ihanteellisen kahvanmuodon ansiosta erityisen korkeatkin kiristys- ja irrotusmomentit on helppo siirtää. Kahvan ergonominen muoto sopii kädenmuotoihin hyvin, kun sormet osuvat tukevasti pehmeisiin kuoppiin.

Koko käsi koskettaa kahvaa, jolloin vältetään käden ja kahvan välisiä kitkahäviöitä. Bits-kärkipidin 1/4" kuusiokantakiinnityksellä varustetuille bits-kärjille standardin DIN ISO 1173-C 6,3 mukaan; magneettinen malli helpottaa ruuvien asettamista.

- T-kahvallinen ruuvitaltta erityisen suurten kiristys- ja irrotusmomenttien siirtämiseen
- Ergonomisesti muotoillun kaksikomponenttisen T-kahvan sormisyvennysten ja mukavan pinnan ansiosta työtä jaksaa tehdä pitkään väsymättä ja myös voimansiirto on erinomainen.
- Vario-T-kahva 6 mm:n Vario-terille ja -sovittimille

95 Vario T-kahvallinen ruuvitalttakahva Vario-terille



| | EAN | | | | | | |
|-------------|---------|----|----|----|-----|----------|---|
| Code | 4013288 | mm | mm | mm | mm | | |
| 05023400001 | 208446 | 6 | 60 | 44 | 100 | 2 23/64" | 2 |

830 Sovitinterä

- Vario-sovitinterä pikaistukalle Vario-ruuvitalttakahvalle
- Sopii sellaisten bits-kärkien kiinnittämiseen, joissa on 1/4" kuusiokantakiinnitys
- 1/4" pikaistukka vahvalla kestopolymeerillä

830 Sovitinterä



| | EAN | | | | | | |
|-------------|---------|------|----|-----|---------|--|---|
| Code | 4013288 | mm | mm | mm | | | |
| 05051835001 | 012425 | 1/4" | 6 | 165 | 6 9/16" | | 2 |

91 Vario-jatkokappale

- Vario-jatkokappale Vario-terille ja -sovittimille
- Kuusiokulmainen Nicromatt-materiaali, 6 mm

91 Vario-jatkokappale



| | EAN | | | | | | |
|-------------|---------|----|----|-----|----|--|---|
| Code | 4013288 | mm | mm | mm | | | |
| 05003210001 | 000804 | 6 | 6 | 175 | 7" | | 2 |

712 Sovitinterä

- Hylsille, joissa on 1/4" neliövääntiö

712 Sovitinterä



| | EAN | | | | | | |
|-------------|---------|------|----|-----|----|--|---|
| Code | 4013288 | | mm | mm | | | |
| 05040001001 | 006165 | 1/4" | 6 | 175 | 7" | | 2 |

Vario Yhdistelmäteriä

Yhdistelmäteriä Vario-kahvoille. Kaksoisterä on valmistettu korkealaatuisesta bits-materiaalista, joten ne ovat erityisen kestäviä. Weran Black Point -kätki tarjoaa erittäin suuren tarkkuuden ja optimoidun korroosiosuojan.

81 Yhdistelmäteriä



| | EAN | | | | | | | | |
|-------------|---------|-----|-----|-----|-----|----|-----|----|---|
| Code | 4013288 | mm | mm | mm | mm | mm | mm | mm | |
| 05002910001 | 000477 | 0,6 | 4,0 | 1,0 | 6,0 | 6 | 175 | 7" | 5 |
| 05002913001 | 000484 | 0,8 | 5,0 | 1,2 | 7,0 | 6 | 175 | 7" | 5 |

82 Yhdistelmäteriä



| | EAN | | | | | | | | |
|-------------|---------|------|-----|-----|----|-----|----|--|---|
| Code | 4013288 | | | mm | mm | mm | mm | | |
| 05002920001 | 000491 | PH 1 | 0,6 | 4,0 | 6 | 175 | 7" | | 5 |
| 05002923001 | 000507 | PH 2 | 1,0 | 6,0 | 6 | 175 | 7" | | 5 |
| 05002926001 | 000514 | PH 3 | 1,2 | 7,0 | 6 | 175 | 7" | | 5 |

83 Yhdistelmäteriä



| | EAN | | | | | | | | |
|-------------|---------|------|------|----|-----|----|--|--|---|
| Code | 4013288 | | | mm | mm | | | | |
| 05002930001 | 000521 | PH 1 | PZ 1 | 6 | 175 | 7" | | | 5 |
| 05002933001 | 000538 | PH 2 | PZ 2 | 6 | 175 | 7" | | | 5 |

84 Yhdistelmäteriä



| | EAN | | | | | | | | |
|---------------------------|---------|-----|-----|----|-----|----|--|--|---|
| Code | 4013288 | | | mm | mm | | | | |
| 05002936001 | 000545 | 2,5 | 2,5 | 6 | 175 | 7" | | | 5 |
| 05002938001 | 000552 | 3 | 3 | 6 | 175 | 7" | | | 5 |
| 05002940001 | 000569 | 4 | 4 | 6 | 175 | 7" | | | 5 |
| 05002943001 | 000576 | 5 | 5 | 6 | 175 | 7" | | | 5 |
| 05002948001 ¹⁾ | 155436 | 4 | 5 | 6 | 175 | 7" | | | 5 |
| 05002946001 | 000583 | 6 | 6 | 6 | 175 | 7" | | | 5 |

¹⁾ Ilman pallopäätä

85 Yhdistelmäteriä



| | EAN | | | | | | | |
|-------------|---------|------|------|----|-----|----|--|---|
| Code | 4013288 | | | mm | mm | | | |
| 05002950001 | 000590 | PH 1 | PH 2 | 6 | 175 | 7" | | 5 |

86 Yhdistelmäteriä



| | EAN | | | | | | | |
|-------------|---------|------|------|----|-----|----|--|---|
| Code | 4013288 | | | mm | mm | | | |
| 05002960001 | 000606 | PZ 1 | PZ 2 | 6 | 175 | 7" | | 5 |
| 05140310001 | 000613 | PZ 2 | PZ 3 | 6 | 175 | 7" | | 5 |

87 Yhdistelmäteriä



| | EAN | | | | | | | |
|-------------|---------|-------|-------|----|-----|----|--|---|
| Code | 4013288 | | | mm | mm | | | |
| 05002966001 | 000620 | TX 6 | TX 8 | 6 | 175 | 7" | | 5 |
| 05002968001 | 000637 | TX 7 | TX 9 | 6 | 175 | 7" | | 5 |
| 05002970001 | 000644 | TX 10 | TX 15 | 6 | 175 | 7" | | 5 |
| 05002973001 | 000651 | TX 20 | TX 25 | 6 | 175 | 7" | | 5 |
| 05002976001 | 000668 | TX 30 | TX 40 | 6 | 175 | 7" | | 5 |

68 Yhdistelmäteriä



| | EAN | | | | | | | |
|-------------|---------|----|----|----|-----|----|--|---|
| Code | 4013288 | | | mm | mm | | | |
| 05002980001 | 100061 | #1 | #2 | 6 | 175 | 7" | | 5 |



Työkaluvaunu ja vaahtomuovisisukset



9700 Tool Rebel -työkaluvaunu 1

Upea Tool Rebel -työkaluvaunu Tool Rebel designilla. 5 matalaa ja 2 korkeaa laatikkoa takaa työkalujen ja materiaalien tehokkaan ja liikkuvan järjestelyn.

Tuplaseinät ja ympäri hitsattu rakenne tekevät koko rungosta erittäin tukevan. Päivittäiseen kovaan korjaamokäyttöön.

Sisältää neljä Wera-vaahtomuovisisusta: 9710 vaahtomuovisisus ruuvitaltat Set 1, 9720 vaahtomuovisisus 8000 A Zyklop-räikkä Set 1, 9731 vaahtomuovisisus 6003 Joker-lenkkiavain Set 1, 9740 vaahtomuovisisus L-avain Set 1.

- Upea työkaluvaunu Tool Rebel designilla
- Erittäin kestävä tuplaseinärakenteen ansiosta
- 7 laatikkoa (5 matalaa, 2 korkeaa), joista 2 matalaa laatikkoa sisältävät työkalusarjat vaahtomuovisisuksissa (mm. Zyklop Speed -räikkä ja lisävarusteet, Joker-kiintoavaimet, Kraftform-ruuvitaltat, L-avaimet)
- Matalien laatikoiden mitat (leveys x korkeus x syvyys): 522 x 81 x 398 mm
- Korkeiden laatikoiden mitat (leveys x korkeus x syvyys): 522 x 166 x 398 mm
- 100-prosenttinen laatikoiden ulosveto kuulalaakeroiduilla teleskoopikiskoilla, automaattinen sulkeutuminen
- Kaikissa laatikoissa on huolella asennettu kalvopäällyste
- Alhainen riski vaunun kaatumiselle laatikkolukituksen ansiosta. Vain yksi laatikko voidaan avata kerrallaan, ei useaa yhtäaikaaisesti avattua laatikkoa
- Molemmissa päädyissä neliörei'itys
- Korkealaatuiset, pitkäikäiset vaahtomuovisisukset ilman haihtuvia kemiallisia aineita
- Ihanteellinen sovitus helpottaa työkalujen ottamista vaahtomuovisisuksesta

9700 Tool Rebel -työkaluvaunu 1



| Code | EAN | | |
|---|---------|--|---|
| | 4013288 | | |
| 05150130001 | 225085 | | 1 |
| 1x 9710 vaahtomuovisisus ruuvitaltat Set 1 | | | |
| | | ● 932 A 1x 1.0x5.5x100; 1x 1.2x7.0x125 | |
| | | ⊕ 350 1x PH 1x80; 1x PH 2x100; 1x PH 3x150 | |
| | | ⊕ 350 PH Stubby 1x PH 2x25 | |
| | | ⊕ 355 1x PZ 1x80; 1x PZ 2x100 | |
| | | ● 335 1x 0.8x4.0x100; 1x 1.0x5.5x125 | |
| | | ● 334 1x 1.2x6.5x150 | |
| | | ● 335 Stubby/kaasutinruuvitalta 1x 1.0x5.5x24.5 | |
| | | ⊕ 2050 Micro 1x PH 0x40 ¹⁾ | |
| | | ● 2035 Micro 1x 0.40x2.5x80 | |
| | | ● 160 i VDE 1x 0.4x2.5x80 ²⁾ ; 1x 0.6x3.5x100 ²⁾ | |
| | | 1441 1x 4.5-6.0x41.0 | |
| | | 1442 1x 6.0-8.5x41.0 | |
| | | 9810 1x 344,0x30,0x392,0 ³⁾ | |

| 1x 9720 vaahtomuovisisus 8000 A Zyklop -räikkä 1/4" Set 1 | |
|--|---|
| ○ | 8000 A 1x 1/4"x152.0 |
| ●○ | 8794 LA 1x 1/4"x150.0 |
| ●○ | 8794 SA 1x 1/4"x75.0 |
| ●○ | 8795 A 1x 1/4"x35.5 |
| ●○ | 8794 A 1x 1/4"x56.0 |
| ● | 8790 HMA 1x 4.0x23.0; 1x 4.5x23.0; 1x 5.0x23.0; 1x 5.5x23.0; 1x 6.0x23.0; 1x 7.0x23.0; 1x 8.0x23.0; 1x 9.0x23.0; 1x 10.0x23.0; 1x 11.0x23.0; 1x 12.0x23.0; 1x 13.0x23.0; 1x 14.0x23.0; 1x 15.0x23.0 |
| ✳ | 8767 A HF 1x TX 8x28,0; 1x TX 9x28,0; 1x TX 10x28,0; 1x TX 15x28,0; 1x TX 20x28,0; 1x TX 25x28,0; 1x TX 27x28,0; 1x TX 30x28,0; 1x TX 40x28,0 |
| ○ | 8740 A HF 1x 3.0x28,0; 1x 4.0x28,0; 1x 4.0x100,0; 1x 5.0x28,0; 1x 5.0x100,0; 1x 6.0x28,0; 1x 6.0x100,0; 1x 8.0x28,0; 1x 8.0x100,0 |
| | 9820 1x 172,0x30,0x392,0 ³⁾ |
| 1x 9731 vaahtomuovisisus 6003 Joker Set 1 | |
| | 6003 Joker 1x 6x105; 1x 7x110; 1x 8x115; 1x 9x120; 1x 10x125; 1x 11x135; 1x 12x148; 1x 13x160; 1x 14x167; 1x 15x174; 1x 16x182; 1x 17x190; 1x 18x210; 1x 19x230; 1x 20x230; 1x 21x260; 1x 22x260; 1x 24x280 |
| | Pullonavaaja 1x 145 |
| | 9831 1x 344,0x30,0x392,0 ³⁾ |
| 1x 9740 vaahtomuovisisus L-avaimet Set 1 | |
| 1x 950/9 Hex-Plus Multicolour 1 | |
| ○ | 950 SPKL Multicolour 1x 1.5x90; 1x 2.0x101; 1x 2.5x112; 1x 3.0x123; 1x 4.0x137; 1x 5.0x154; 1x 6.0x172; 1x 8.0x195; 1x 10.0x224 |
| 1x 967/9 TX XL Multicolour 1 | |
| ✳ | 967 SXL TORX® Multicolour 1x TX 8x90; 1x TX 9x101; 1x TX 10x112 |
| ✳ | 967 SPKXL TORX® Multicolour 1x TX 15x123; 1x TX 20x137; 1x TX 25x154; 1x TX 27x172; 1x TX 30x195; 1x TX 40x224 |
| | 1x 9500 Magnetointilaite SB 1x 64,6 |
| | STABILA® taskumittanauha MB 100, 3 m, tuote 19570 |
| | 1x 9840 1x 172,0x30,0x392,0 ³⁾ |

¹⁾ Koko 0 muutettu standardin JCIS 0 (Japanese Camera Industrial Standard) mukaiseksi

²⁾ ei Lasertip-kärkeä

³⁾ Huomaa: vaahtomuovisisus ei sovi korjaamovaunun edeltävään malliin 05501051001

9710 vaahtomuovisisus ruuvitaltat Set 1

Kestävä vaahtosisus; 2-värinen puuttuvien osien nopeaan tunnistamiseen; sopii Tool Rebel -työkaluvaunuun; sisältää 16 Wera Kraftform VDE -ruuvitalttaa (korjaamo, VDE, ruuvimeisseli, Micro) sekä kaksi tartuntakynnä.

- Kestävä vaahtomuovisisus, jokaisella työkalulla on oma paikkansa; 2-värinen, työkalujen puuttuminen huomataan nopeasti
- Korkealaatuinen, pitkäikäinen vaahtomuovisisus ilman haihtuvia kemiallisia aineita
- Ihanteellinen sovitin helpottaa työkalujen ottamista vaahtomuovisisuksesta
- Vettä ja öljyä hylkivä, helppohoitoinen ja helppo puhdistaa
- Työkalun suojaaminen lialta ja iskujen vaikutuksesta
- 8 Kraftform Plus -ruuvitalttaa kovilla alueilla suurelle työskentelynopeudelle ja pehmeät tartunta-alueet suureen vääntömomentin siirtoon
- 2 Kraftform Plus VDE -ruuvitalttaa eristetyillä terillä turvalliseen työskentelyyn 1 000 volttiin asti
- 2 Kraftform Micro -ruuvitalttaa pyörivällä kahvan päällä nopeaan pyörittämiseen
- 2 Stubby-ruuvitalttaa lyhyellä terällä vaikeapääsisiin paikkoihin
- 2 tartuntakynnä (lisäosa jolla saat pitotoiminnon ruuvitaltoille)
- Leveys x korkeus x syvyys: ilman työkaluja 344 x 30 x 392 mm, työkalujen kanssa 344 x 47 x 392 mm

9710 vaahtomuovisisus ruuvitaltat Set 1

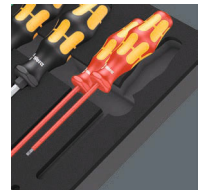

| Code | EAN | | |
|-------------|-------------------|--|---|
| 05150101001 | 4013288 225122 | | 1 |
| | | ● 932 A 1x 1,0x5,5x100; 1x 1,2x7,0x125 | |
| | | ●+ 350 1x PH 1x80; 1x PH 2x100; 1x PH 3x150 | |
| | | ●+ 350 PH Stubby 1x PH 2x25 | |
| | | ●+ 355 1x PZ 1x80; 1x PZ 2x100 | |
| | | ● 335 1x 0,8x4,0x100; 1x 1,0x5,5x125 | |
| | | ● 334 1x 1,2x6,5x150 | |
| | | ● 335 Stubby/kaasutinruuvitalttaa 1x 1,0x5,5x24,5 | |
| | | ●+ 2050 Micro 1x PH 0x40 ¹⁾ | |
| | | ● 2035 Micro 1x 0,40x2,5x80 | |
| | | ● 160 i VDE 1x 0,4x2,5x80 ²⁾ ; 1x 0,6x3,5x100 ²⁾ | |
| | | 1441 1x 4,5-6,0x41,0 | |
| | | 1442 1x 6,0-8,5x41,0 | |
| | | 9810 1x 344,0x30,0x392,0 ³⁾ | |

¹⁾ Koko 0 muutettu standardin JCIS 0 (Japanese Camera Industrial Standard) mukaiseksi

²⁾ ei Lasertip-kärkeä

³⁾ Huomaa: vaahtomuovisisus ei sovi korjaamovaunun edeltävään malliin 05501051001

9711 vaahtomuovisisis VDE-ruuvitaltat Set 1

- Ruuvitaltat, joissa on eristetyt terät, turvalliseen työskentelyyn jopa 1 000 volttiin asti, joista viisi pienemmällä terän halkaisijalla syvemmällä oleville ruuveille
- 2 tartuntakynttä (lisäosa jolla saat pitoiminnon ruuvitaltoille)
- Leveys x korkeus x syvyys: ilman työkaluja 344 x 30 x 392 mm, työkalujen kanssa 344 x 46 x 392 mm

9711 vaahtomuovisisis VDE-ruuvitaltat Set 1

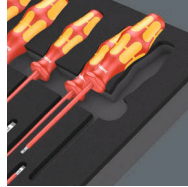

| Code | EAN | | | |
|-------------|-------------------|---|--|---|
| 05150102001 | 4013288 225320 | | | 1 |
| | | + | 162 iS PH VDE 1x PH 1x80; 1x PH 2x100 | |
| | | + | 165 iS PZ VDE 1x PZ 1x80; 1x PZ 2x100 | |
| | | + | 165 i PZ/S VDE 1x # 2x100 | |
| | | - | 160 i VDE 1x 0,4x2,5x80 ¹⁾ ; 1x 0,8x4,0x100; 1x 1,0x5,5x125 | |
| | | - | 160 iS VDE 1x 0,6x3,5x100 | |
| | | * | 167 i TORX® VDE 1x TX 10x80; 1x TX 15x80; 1x TX 20x80; 1x TX 25x100; 1x TX 30x100 | |
| | | | 1440 1x 4,5-6,0x41,0 | |
| | | | 1442 1x 6,0-8,5x41,0 | |
| | | | 9811 1x 344,0x30,0x392,0 ²⁾ | |

¹⁾ ei Lasertip-kärkeä

²⁾ Huomaa: vaahtomuovisisis ei sovi korjaamovaunun edeltävään malliin 05501051001

9712 vaahtomuovisisis TORX® HF -ruuvitaltat Set 1

- 6 Kraftform Plus -ruuvitaltaa, joissa kovat tartunta-alueet suurelle työskentelynopeudelle ja pehmeät tartunta-alueet suureen vääntömomentin siirtoon
- 4 Kraftform Micro -ruuvitaltaa pyörivällä kahvan päällä nopeaan pyörittämiseen
- T-kahvallinen ruuvitalta erityisen suurten kiristys- ja irrotusmomenttien siirtämiseen
- Leveys x korkeus x syvyys: ilman työkaluja 344 x 30 x 392 mm, työkalujen kanssa 344 x 45 x 392 mm

9712 vaahtomuovisisis TORX® HF -ruuvitaltat Set 1

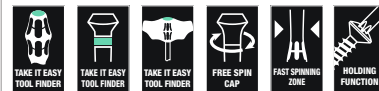

| Code | EAN | | | |
|-------------|-------------------|---|--|---|
| 05150103001 | 4013288 225283 | | | 1 |
| | | * | 367 TORX® HF 1x TX 8x60; 1x TX 9x60; 1x TX 10x80; 1x TX 15x80; 1x TX 20x100; 1x TX 25x100 | |
| | | * | 2067 TORX® HF Micro 1x TX 4x40; 1x TX 5x40; 1x TX 6x40; 1x TX 7x60 | |
| | | * | 467 TORX® HF 1x TX 20x100; 1x TX 25x100; 1x TX 30x200; 1x TX 40x200 | |
| | | | 9812 1x 344,0x30,0x392,0 ¹⁾ | |

¹⁾ Huomaa: vaahtomuovisisis ei sovi korjaamovaunun edeltävään malliin 05501051001

9713 vaahtomuovisuus Hex-ruuvitaltat Set 1

- 4 Kraftform Plus -ruuvitalttaa kovilla alueilla suurelle työskentelynopeudelle ja pehmeillä tartunta-alueilla suureen vääntömomentin siirtoon. Kaksi ontolla varrella mutterin läpi kulkeville kierretangoille
- 3 Kraftform Micro -ruuvitalttaa pyörivällä kahvan päällä nopeaan pyörittämiseen
- 5 ruuvitalttaa T-kahvalla erityisen suurten kiristys- ja irrotusmomenttien siirtämiseen, varustettu pitotoiminnolla kuusiokoloruuveille
- Varustettu Hex-Plus-profiililla (estää kuusiokoloruuviin kannan pyöristymisen)
- Leveys x korkeus x syvyys: ilman työkaluja 344 x 30 x 392 mm, työkalujen kanssa 344 x 45 x 392 mm

9713 vaahtomuovisuus Hex-ruuvitaltat Set 1

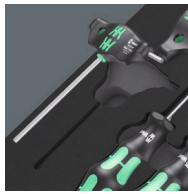

| Code | EAN | | |
|-------------|--------|--|---|
| 05150104001 | 225290 | | 1 |
| | | ○ 354 1x 3,0x75; 1x 4,0x75 | |
| | | ○ 2054 Micro 1x 1,5x60; 1x 2x60; 1x 2,5x60 | |
| | | ○ 454 HF 1x 4x100; 1x 5x100; 1x 6x150; 1x 8x200; 1x 10x200 | |
| | | ● 395 HO 1x 10,0x90; 1x 13,0x90 | |
| | | 9813 1x 344,0x30,0x392,0 ¹⁾ | |

¹⁾ Huomaa: vaahtomuovisuus ei sovi korjaamovaunun edeltävään malliin 05501051001

9714 vaahtomuovisuus lyötävät ruuvitaltat Set 1

- 13 iskunkestävää ruuvitalttaa ruuvaukseen ja talttaukseen
- Koko kahvan läpi kulkeva kuusikulmainen terä
- Iskuhattu ja työkalusovitin korkeiden vääntömomenttien siirtämiseen
- Leveys x korkeus x syvyys: ilman työkaluja 344 x 30 x 392 mm, työkalujen kanssa 344 x 46 x 392 mm

9714 vaahtomuovisuus lyötävät ruuvitaltat Set 1

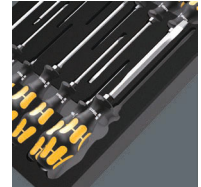

| Code | EAN | | |
|-------------|--------|---|---|
| 05150105001 | 232540 | | 1 |
| | | ⊕ 917 SPH 1x PH 1x80; 1x PH 2x100; 1x PH 3x150 | |
| | | ⊕ 918 SPZ 1x PZ 1x80; 1x PZ 2x100; 1x PZ 3x150 | |
| | | ◐ 932 A 1x 0,6x3,5x80 ¹⁾ ; 1x 0,8x4,5x90; 1x 1,0x5,5x100; 1x 1,2x7,0x125; 1x 1,6x9,0x150 | |
| | | ⊗ 977 TORX® 1x TX 20x90; 1x TX 25x100 | |
| | | 9814 1x 344,0x30,0x392,0 | |

¹⁾ Ei kahvan läpi kulkevaa terää, iskuhattua eikä työkalusovitinta

²⁾ Huomaa: vaahtomuovisuus ei sovi työkaluvaunun edeltävään malliin 05501051001.



9715 vaahtomuovisisu ruuvitalttat Kraftform Micro Set 1

- Kraftform Micro -ruuvitaltat
- Kraftform Micro -monikomponenttikahva nopeaan ja ergonomiseen ruuvaukseen
- Kierimisenestolla ja pyöriivällä kahvan päällä nopeaan pyörittämiseen
- Weran Black Point -kärki tarjoaa erittäin suuren tarkkuuden ja optimoidun korroosiosuojan
- Take it easy -värikoodausjärjestelmä: Värikoodit profiilien ja koon mukaan
- Leveys x korkeus x syvyys: ilman työkaluja 344 x 30 x 392 mm, työkalujen kanssa 344 x 38 x 392 mm

9715 vaahtomuovisisu ruuvitalttat Kraftform Micro Set 1



| Code | EAN | | |
|-------------|-------------------|---|---|
| 05150106001 | 4013288 232557 | | 1 |
| | | 2050 Micro 1x PH 000x40 ¹⁾ 2); 1x PH 00x40 ¹⁾ 2); 1x PH 0x40 ³⁾ | |
| | | 2067 TORX® HF 1x TX 5x40; 1x TX 6x40; 1x TX 7x60; 1x TX 8x60; 1x TX 10x60 | |
| | | 2067 TORX PLUS® IPR Micro 1x 1 IPRx40 ⁴⁾ | |
| | | 2072 Micro 1x mx40 | |
| | | 2054 Micro 1x 0,7x40; 1x 0,9x40; 1x 1,3x40; 1x 1,5x60; 1x 2x60 | |
| | | 2035 Micro 1x 0,23x1,5x40; 1x 0,30x1,8x60; 1x 0,35x2,5x40; 1x 0,40x2,0x60; 1x 0,40x2,5x80; 1x 0,50x3,0x80 | |
| | | 2069 Micro 1x 4,0x60; 1x 5,5x60 | |
| | | 1429 1x 1,0x3,5x50 | |
| | | 9815 1x 344,0x30,0x392,0 | |

¹⁾ Optimoitu japanilaisille PH-ruuveille

²⁾ Terä on sorvattu kärjen päästä 10 mm:n pituudelta nimellismittaan

³⁾ Koko 0 muutettu standardin JCS 0 (Japanese Camera Industrial Standard) mukaiseksi

⁴⁾ Ilman reikää

⁷⁾ Huomaa: vaahtomuovisisu ei sovi työkaluvaunun edeltävään malliin 05501051001.

9720 vaahtomuovisisu 8000 A Zyklop -räikkä 1/4" Set 1

- Zyklop Speed -räikässä yhdistyy viisi räikkätyyppiä yhdessä räikässä
- Vauhtipyörämäinen rakenne ja vapaasti pyöriivä otepinta takaavat erittäin nopean työskentelyn
- Vapaasti kääntävä räikkäpää, hylsulukitus napin painalluksella ja suunnanvaihto myötäpäivään/vastapäivään
- Hieno hammastus, joten palautuskulma on vain 5°
- Voidaan käyttää myös ruuvitalttana
- Sarja sisältää hylsyt, kärkihylsyt, jatkokappaleet ja nivelletyn jatkovarren
- 14 hylsyä, 9-kärkihylsyä pitotoiminnolla TORX® -ruuveille, 9-kärkihylsyä pitotoiminnolla kuusiokoloruuveille
- Leveys x korkeus x syvyys: ilman työkaluja 172 x 30 x 392 mm, työkalujen kanssa 172 x 40 x 392 mm

9720 vaahtomuovisisu 8000 A Zyklop -räikkä 1/4" Set 1



| Code | EAN | | |
|-------------|-------------------|---|---|
| 05150110001 | 4013288 225139 | | 1 |
| | | 8000 A 1x 1/4"x152,0 | |
| | | 8794 LA 1x 1/4"x150,0 | |
| | | 8794 SA 1x 1/4"x75,0 | |
| | | 8795 A 1x 1/4"x35,5 | |
| | | 8794 A 1x 1/4"x56,0 | |
| | | 8790 HMA 1x 4,0x23,0; 1x 4,5x23,0; 1x 5,0x23,0; 1x 5,5x23,0; 1x 6,0x23,0; 1x 7,0x23,0; 1x 8,0x23,0; 1x 9,0x23,0; 1x 10,0x23,0; 1x 11,0x23,0; 1x 12,0x23,0; 1x 13,0x23,0; 1x 14,0x23,0; 1x 15,0x23,0 | |
| | | 8767 A HF 1x TX 8x28,0; 1x TX 9x28,0; 1x TX 10x28,0; 1x TX 15x28,0; 1x TX 20x28,0; 1x TX 25x28,0; 1x TX 27x28,0; 1x TX 30x28,0; 1x TX 40x28,0 | |
| | | 8740 A HF 1x 3,0x28,0; 1x 4,0x28,0; 1x 4,0x100,0; 1x 5,0x28,0; 1x 5,0x100,0; 1x 6,0x28,0; 1x 6,0x100,0; 1x 8,0x28,0; 1x 8,0x100,0 | |
| | | 9820 1x 172,0x30,0x392,0 ¹⁾ | |

¹⁾ Huomaa: vaahtomuovisisu ei sovi korjaamovaunun edeltävään malliin 05501051001

9721 vaahtomuovisisus 8000 B Zyklop -räikkä 3/8" Set 1

- Zyklop Speed -räikässä yhdistyy viisi räikkätyyppiä yhdessä räikässä
- Vauhtipyörämäinen rakenne ja vapaasti pyörivä otepinta takaavat erittäin nopean työskentelyn
- Vapaasti kääntyvä räikkäpää, hylsylukitus napin painalluksella ja suunnanvaihto myötäpäivään/vastapäivään
- Hieno hammastus, joten palautuskulma on vain 5°
- Voidaan käyttää myös ruuvitaltana
- Sarja sisältää hylsyt, jatkokappaleet ja nivelletyn jatkoarren
- Leveys x korkeus x syvyys: ilman työkaluja 172 x 30 x 392 mm, työkalujen kanssa 172 x 45 x 392 mm

9721 vaahtomuovisisus 8000 B Zyklop -räikkä 3/8" Set 1



| Code | EAN | | |
|-------------|---------|---|---|
| | 4013288 | | |
| 05150111001 | 225306 | | 1 |
| | | 8000 B 1x 3/8"x199,0 | |
| | | 8794 SB 1x 3/8"x125,0 | |
| | | 8794 LB 1x 3/8"x200,0 | |
| | | 8795 B 1x 3/8"x50,0 | |
| | | 8794 B 1x 3/8"x76,0 | |
| | | 8790 HMB 1x 6,0x29,0; 1x 7,0x29,0; 1x 8,0x29,0; 1x 9,0x29,0; 1x 10,0x29,0; 1x 11,0x29,0; 1x 12,0x29,0; 1x 13,0x29,0; 1x 14,0x29,0; 1x 15,0x29,0; 1x 16,0x30,0; 1x 17,0x30,0; 1x 18,0x30,0; 1x 19,0x30,0; 1x 20,0x30,0; 1x 21,0x30,0; 1x 22,0x30,0; 1x 24,0x32,0 | |
| | | 9821 1x 172,0x30,0x392,0 ¹⁾ | |

¹⁾ Huomaa: vaahtomuovisisus ei sovi korjaamovaunun edeltävään malliin 05501051001

9722 vaahtomuovisisus 8000 C Zyklop 1/2" -räikkä Set 1

- Zyklop Speed -räikässä yhdistyy viisi räikkätyyppiä yhdessä räikässä
- Vapaasti kääntyvä räikkäpää, hylsylukitus napin painalluksella ja suunnanvaihto myötäpäivään/vastapäivään
- Hieno hammastus, joten palautuskulma on vain 5°
- Sarja sisältää hylsyt, jatkokappaleet ja nivelletyn jatkoarren
- 17 hylsyavainta, 9 kärkihylsyä pitotoiminnolla kuusiokoloruuveille
- Leveys x korkeus x syvyys: ilman työkaluja 344 x 30 x 392 mm, työkalujen kanssa 344 x 51 x 392 mm

9722 vaahtomuovisisus 8000 C Zyklop 1/2" -räikkä Set 1



| Code | EAN | | |
|-------------|---------|---|---|
| | 4013288 | | |
| 05150112001 | 225207 | | 1 |
| | | 8000 C 1x 1/2"x277,0 | |
| | | 8794 LC 1x 1/2"x250,0 | |
| | | 8794 SC 1x 1/2"x125,0 | |
| | | 8795 C 1x 1/2"x69,0 | |
| | | 8794 C 1x 1/2"x52,0 | |
| | | 8790 HMC 1x 10,0x37,0; 1x 11,0x37,0; 1x 12,0x37,0; 1x 13,0x37,0; 1x 14,0x37,0; 1x 15,0x37,0; 1x 16,0x37,0; 1x 17,0x37,0; 1x 18,0x37,0; 1x 19,0x37,0; 1x 20,0x37,0; 1x 21,0x37,0; 1x 22,0x37,0; 1x 24,0x37,0; 1x 27,0x40,0; 1x 30,0x42,0; 1x 32,0x42,0 | |
| | | 8740 C HF 1x 4,0x60,0; 1x 4,0x140,0; 1x 5,0x60,0; 1x 5,0x140,0; 1x 6,0x60,0; 1x 6,0x140,0; 1x 7,0x60,0; 1x 8,0x60,0; 1x 10,0x60,0 | |
| | | 9822 1x 344,0x30,0x392,0 ¹⁾ | |

¹⁾ Huomaa: vaahtomuovisisus ei sovi korjaamovaunun edeltävään malliin 05501051001



9723 vaahtomuovisisus Zyklop B 3/8" -kärkihylsyt Set 1

- Kärkihylsyt (ei iskunkestäviä) käsi- tai konekäyttöön
- 10 kärkihylsyä pitotoiminnolla TORX® -ruuveille, 11 kärkihylsyä pitotoiminnolla kuusiokoloruuveille, 1 Zyklop-liitäntäosa pikaistukalla 1/4"-bitseille
- Take it easy -värikoodausjärjestelmä: Värikoodit koon mukaan
- Takaosan uritettu reuna helpottaa tarttumista kädellä käytettäessä
- Kromi-vanadiini takaa kovuuden ja lujuuden.
- Leveys x korkeus x syvyys: ilman työkaluja 172 x 30 x 392 mm, työkalujen kanssa 172 x 39 x 392 mm

9723 vaahtomuovisisus Zyklop B 3/8" -kärkihylsyt Set 1



| Code | EAN | | |
|-------------|-------------------|--|---|
| 05150113001 | 4013288 225313 | | 1 |
| | | ● 8784 B1 1x 1/4"x3/8"x44,0 | |
| | | ✳ 8767 B HF 1x TX 15x35,0; 1x TX 20x35,0; 1x TX 25x35,0; 1x TX 25x107,0; 1x TX 27x35,0; 1x TX 27x107,0; 1x TX 30x35,0; 1x TX 30x107,0; 1x TX 40x35,0; 1x TX 40x107,0 | |
| | | ○ 8740 B HF 1x 4,0x35,0; 1x 4,0x107,0; 1x 5,0x35,0; 1x 5,0x107,0; 1x 6,0x35,0; 1x 6,0x107,0; 1x 7,0x38,5; 1x 8,0x38,5; 1x 8,0x100,0; 1x 10,0x38,5; 1x 10,0x100,0 | |
| | | 9823 1x 172,0x30,0x392,0 ¹⁾ | |

¹⁾ Huomaa: vaahtomuovisisus ei sovi korjaamovaunun edeltävään malliin 05501051001

9724 vaahtomuovisisus 8010 B Zyklop Comfort -räikkä Set 1, 3/8"

- 1 Zyklop Comfort -räikkä, 14 hylsyä 8790 B Impaktor, 1 Zyklop-jatkokappale 8798 B; 3/8"
- Zyklop Comfort -räikkä, joka tuntuu miellyttävältä muovipäällysteen ansiosta
- Muovipäällyste suojaa pintoja vaurioilta
- Hieno hammastus, jonka 80 hampaan ansiosta palautuskulma on vain 4,5°
- Erittäin kapea muotoilu ja pehmeä, ergonominen otealue helpottavat työskentelyä myös hyvin kapeissa tiloissa
- Varma hylsyn lukitus napin painalluksella, nopea suunnanvaihto vain yhdellä sormella suunnanvaihtovivun ansiosta
- 8790 B Impaktor-hylsyt sopivat käytettäväksi myös sähkö- tai paineilmakäyttöisissä iskuvääntimissä, 3/8"
- Hylsujen Impaktor-teknologia takaa merkittävästi pidemmän käyttöiän
- Hylsyt Take it easy -värikoodausjärjestelmällä: värikoodit koon mukaan
- Leveys x korkeus x syvyys: ilman työkaluja 172 x 30 x 392 mm, työkalujen kanssa 172 x 48 x 392 mm

9724 vaahtomuovisisus 8010 B Zyklop Comfort -räikkä Set 1, 3/8"

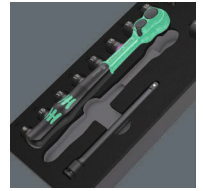

| Code | EAN | | |
|-------------|-------------------|--|---|
| 05150114001 | 4013288 232564 | | 1 |
| | | ○ 8010 B 1x 3/8"x230,0 | |
| | | ● 8790 B Impaktor 1x 8,0x30,0; 1x 10,0x30,0; 1x 11,0x30,0; 1x 12,0x30,0; 1x 13,0x30,0; 1x 14,0x30,0; 1x 15,0x30,0; 1x 16,0x30,0; 1x 17,0x30,0; 1x 18,0x30,0; 1x 19,0x30,0; 1x 21,0x32,0; 1x 22,0x32,0; 1x 24,0x32,0 | |
| | | ●○ 8798 B 1x 3/8"x152,4 | |
| | | 9824 1x 172,0x30,0x392,0 | |

¹⁾ Huomaa: vaahtomuovisisus ei sovi työkaluvaunun edeltävään malliin 05501051001.

9725 vaahtomuovisisus Zyklop C, 1/2", Impaktor Deep -hylsy Set 1

- Lujatekoiset Impaktor-hylsyet erittäin kovaan kuormitukseen; käytettäväksi sähkö- tai paineilmakäyttöisissä iskuväntimissä, 12,5 mm = 1/2" vääntiö
- Pitkät hylsyavaimet syvällä ja ahtaissa tiloissa oleviin ruuviliitännöihin, joissa voi olla myös ulkonevat kierretangot
- Kuusikulmainen profiili mahdollistaa tarkan ja profiilia säästävän ruuvauksen ja suuren voimansiirron
- Poikittaisreikä ja lukitusura konekäyttöisten työkalujen turvatapin ja turvarenkaan kiinnittämiseen
- Leveys x korkeus x syvyys: ilman työkaluja 172 x 30 x 392 mm, työkalujen kanssa 172 x 48 x 392 mm

9725 vaahtomuovisisus Zyklop C, 1/2", Impaktor Deep -hylsy Set 1



| Code | EAN | | |
|---|-------------------|--|---|
| 05150115001 | 4013288 232571 | | 1 |
| | | 8790 C Impaktor Deep 1x 13,0x83,0; 1x 14,0x83,0; 1x 15,0x83,0; 1x 16,0x83,0; 1x 17,0x83,0; 1x 18,0x83,0; 1x 19,0x83,0; 1x 21,0x83,0; 1x 22,0x83,0; 1x 24,0x83,0; 1x 27,0x83,0 | |
| | | 9825 1x 172,0x30,0x392,0 | |
| *) Huomaa: vaahtomuovisisus ei sovi työkaluvaunun edeltävään malliin 05501051001. | | | |

9726 vaahtomuovisisus 8007 B VDE Zyklop -räikkä Set 1, 3/8"

- Eristetyt ja 100-prosenttisesti yksittäin testatut Zyklop 8007 B -räikät, jotka takaavat turvallisen työskentelyn aina 1 000 volttiin asti
- Hienohampaisessa räikässä on 80 hammasta, joiden ansiosta palautuskulma on vain 4,5°
- Erittäin kapea muotoilu ja pehmeä, ergonominen otealue helpottavat työskentelyä myös hyvin kapeissa tiloissa
- Muovipäällyste suojaa pintoja vaurioilta
- Hylsyet, kärkihylsyet ja jatkokappaleet ovat erittäin turvallisia, sillä niissä on kaksikomponenttiteristys, joka koostuu keltaisesta eristeytimestä ja punaisesta ulkokerroksesta
- 8767 B VDE HF -kärkihylsyet, joissa pitotoiminto Acument Intellectual Properties -määrittelyn mukaisille TORX® ruuveille
- 8740 B VDE HF -kärkihylsyet, joissa pitotoiminto kuusiokoloruuveille
- Leveys x korkeus x syvyys: ilman työkaluja 344 x 30 x 392 mm, työkalujen kanssa 344 x 45 x 392 mm

9726 vaahtomuovisisus 8007 B VDE Zyklop -räikkä Set 1, 3/8"

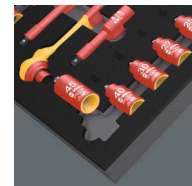

| Code | EAN | | |
|-------------|-------------------|---|---|
| 05150116001 | 4013288 232519 | | 1 |
| | | 8007 B VDE 1x 3/8"x222,0 | |
| | | 410 i VDE B 1x 3/8"x130 | |
| | | 8790 B VDE 1x 6,0x46,0; 1x 7,0x46,0; 1x 8,0x46,0; 1x 9,0x46,0; 1x 10,0x46,0; 1x 11,0x46,0; 1x 12,0x46,0; 1x 13,0x46,0; 1x 14,0x46,0; 1x 15,0x46,0; 1x 16,0x46,0; 1x 17,0x46,0; 1x 18,0x46,0; 1x 19,0x46,0 | |
| | | 8767 B VDE HF 1x TX 20x55,0; 1x TX 25x55,0; 1x TX 27x55,0; 1x TX 30x55,0; 1x TX 40x55,0; 1x TX 45x59,0 | |
| | | 8740 B VDE HF 1x 4,0x55,0; 1x 5,0x55,0; 1x 6,0x55,0; 1x 8,0x59,0 | |
| | | 8794 SB VDE 1x 3/8"x91,0 | |
| | | 8794 LB VDE 1x 3/8"x166,0 | |
| | | 9826 1x 344,0x30,0x392,0 | |

*) Huomaa: vaahtomuovisisus ei sovi työkaluvaunun edeltävään malliin 05501051001.

9730 vaahtomuovisisus 6000 Joker Set 1

- Räikkälenkkiavain käytännöllisellä pitotoiminnolla leuassa olevan metallilevyn ansiosta
- Ei yli lipsahtamista päätevästeen ansiosta
- Kaksoiskuusio-geometria pienentää poisluiskahtamisen riskiä
- Palautuskulma vain 30 astetta
- Take it easy -värikoodausjärjestelmä: Värikoodit koon mukaan
- Leveys x korkeus x syvyys: ilman työkaluja 172 x 30 x 392 mm, työkalujen kanssa 172 x 47 x 392 mm

9730 vaahtomuovisisus 6000 Joker Set 1



| Code | EAN | | |
|-------------|-------------------|---|---|
| 05150120001 | 4013288 225214 | | 1 |
| | | 6000 Joker 1x 8x144; 1x 10x159; 1x 11x165; 1x 12x170,7; 1x 13x177; 1x 14x188; 1x 15x200; 1x 16x212; 1x 17x224; 1x 18x235; 1x 19x246 | |
| | | 9830 1x 172,0x30,0x392,0 ¹⁾ | |

¹⁾ Huomaa: vaahtomuovisisus ei sovi korjaamovaunun edeltävään malliin 05501051001

9731 vaahtomuovisisus 6003 Joker Set 1

- Kiintolenkkiavain, sopii hyvin myös ahtaisiin tiloihin
- Kiintoavainpään erityinen kitageometria lisää työkalun käyttömahdollisuuksia
- Kidan pieni palautuskulma tarttuu ruuvinkantaan 15 asteen välein
- Ohut lenkkipää, joka on 15°:n kulmassa
- Take it easy -värikoodausjärjestelmä: Värikoodit koon mukaan
- Ikoninen pullonavaaja alkuperäisellä Krafftform Plus -kahvalla
- Leveys x korkeus x syvyys: ilman työkaluja 344 x 30 x 392 mm, työkalujen kanssa 344 x 58 x 392 mm

9731 vaahtomuovisisus 6003 Joker Set 1



| Code | EAN | | |
|-------------|-------------------|---|---|
| 05150121001 | 4013288 225115 | | 1 |
| | | 6003 Joker 1x 6x105; 1x 7x110; 1x 8x115; 1x 9x120; 1x 10x125; 1x 11x135; 1x 12x148; 1x 13x160; 1x 14x167; 1x 15x174; 1x 16x182; 1x 17x190; 1x 18x210; 1x 19x230; 1x 20x230; 1x 21x260; 1x 22x260; 1x 24x280 | |
| | | Pullonavaaja 1x 145 | |
| | | 9831 1x 344,0x30,0x392,0 ¹⁾ | |

¹⁾ Huomaa: vaahtomuovisisus ei sovi korjaamovaunun edeltävään malliin 05501051001

9732 vaahtomuovisisus 6004 Joker Set 1

- Säädetty Joker 6004 kattaa kaikki metriset ja tuumaiset kiinnikemitat vastaavissa käyttökohteissa
- Automaattinen ja portaaton tartunta kuusiokantaruuveihin ja muttereihin
- Tartunnan vipumekanismi estää paikaltaan luiskahtamisen ja vaurioitumisen
- Mekaaninen räikkätoiminto mahdollistaa nopean ja jatkuvan ruuvauksen avainta irrottamatta
- Palautuskulma on vain 30° leukojen hammastuksen ansiosta
- Leveys x korkeus x syvyys: ilman työkaluja 172 x 30 x 392 mm, työkalujen kanssa 172 x 35 x 392 mm

9732 vaahtomuovisisus 6004 Joker Set 1



| Code | EAN | | |
|-------------|-------------------|--|---|
| 05150122001 | 4013288 225337 | | 1 |
| | | 6004 Joker XS 1x 7-10 (1/4"-3/8")x117 | |
| | | 6004 Joker S 1x 10-13 (7/16"-1/2")x154 | |
| | | 6004 Joker M 1x 13-16 (1/2"-5/8")x188 | |
| | | 6004 Joker L 1x 16-19 (5/8"-3/4")x224 | |
| | | 6004 Joker XL 1x 19-24 (3/4"-15/16")x256 | |
| | | 9832 1x 172,0x30,0x392,0 ¹⁾ | |

¹⁾ Huomaa: vaahtomuovisisus ei sovi korjaamovaunun edeltävään malliin 05501051001

9733 vaahtomuovisisus 6001 Joker Switch Set 1

- Joker Switch -räikkälänkkiavain 6001 suunnanvaihdolla
- 15° taivutettu räikkäpäätä
- Kiintoavain pään metallilevyn tuoma käytännöllinen pitotoiminto
- Päätyvastus estää poisluiskahtamisen
- Erittäin hieno hammastus ja kestävä räikkämekanismi
- Take it easy -värikoodausjärjestelmä: Värikoodit koon mukaan
- Leveys x korkeus x syvyys: ilman työkaluja 172 x 30 x 392 mm, työkalujen kanssa 172 x 48 x 392 mm

9733 vaahtomuovisisus 6001 Joker Switch Set 1

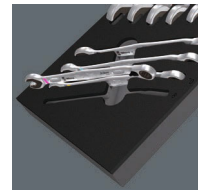

| Code | EAN | | |
|-------------|-------------------|--|---|
| 05150123001 | 4013288 232496 | | 1 |
| | | 6001 Joker Switch 1x 8x144; 1x 10x159; 1x 11x165; 1x 12x171; 1x 13x179; 1x 14x187; 1x 15x199; 1x 16x213; 1x 17x225; 1x 18x234; 1x 19x246 | |
| | | 9833 1x 172,0x30,0x392,0 | |

¹⁾ Huomaa: vaahtomuovisisus ei sovi työkaluvaunun edeltävään malliin 05501051001.



9734 vaahtomuovisisus 6004 Joker VDE Set 1

- 6004 Joker VDE XS avainkoolle 7–10 (metrinen) tai $\frac{1}{4}''$ – $\frac{3}{8}''$ (tuumainen); 6004 Joker VDE S avainkoolle 10–13 (metrinen) tai $\frac{7}{16}''$ – $\frac{1}{2}''$ (tuumainen); 6004 Joker VDE M avainkoolle 13–16 (metrinen) tai $\frac{1}{2}''$ – $\frac{5}{8}''$ (tuumainen); 6004 Joker VDE L avainkoolle 16–19 (metrinen) tai $\frac{5}{8}''$ – $\frac{3}{4}''$ (tuumainen)
- Yksilöllisesti testattu työkalu eristetyllä kahvalla turvalliseen työskentelyyn jopa 1 000 volttiin asti. Suojakalaus ja liukukytkin mahdollistaa eristämättömien leukojen turvallisen avaamisen ilman koskettamista
- Automaattinen ja portaaton tartunta pultteihin ja muttereihin
- Tartunnan vipumekanismi estää paikaltaan luiskahtamisen ja vaurioitumisen
- Mekaaninen räikkätoiminto mahdollistaa nopean ja jatkuvan ruuvauksen avainta irrottamatta
- Palautuskulma on vain 30° leukojen hammastuksen ansiosta
- Leveys x korkeus x syvyys: ilman työkaluja 172 x 30 x 392 mm, työkalujen kanssa 172 x 40 x 392 mm

9734 vaahtomuovisisus 6004 Joker VDE Set 1

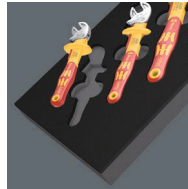

| Code | EAN | | |
|-------------|--------|--|---|
| 05150124001 | 232502 | | 1 |
| | | 6004 Joker VDE XS 1x 7-10 ($\frac{1}{4}''$ - $\frac{3}{8}''$)x119 | |
| | | 6004 Joker VDE S 1x 10-13 ($\frac{7}{16}''$ - $\frac{1}{2}''$)x155 | |
| | | 6004 Joker VDE M 1x 13-16 ($\frac{1}{2}''$ - $\frac{5}{8}''$)x190 | |
| | | 6004 Joker VDE L 1x 16-19 ($\frac{5}{8}''$ - $\frac{3}{4}''$)x226 | |
| | | 9834 1x 172,0x30,0x392,0 | |

¹⁾ Huomaa: vaahtomuovisisus ei sovi työkaluvaunun edeltävään malliin 05501051001.

9740 vaahtomuovisisus L-avaimet Set 1

- 950 L-avainten Hex-Plus-profiili pidentää kuusiokoloruuvien käyttöikä
- Kaikissa L-avaimissa Take it easy -värikoodausjärjestelmä: Värikoodit koon mukaan
- Kaikissa L-avaimissa on värikoodattu, hyvän otteen tarjoava muovipinnoite, joka takaa ergonomisen ja mukavan käsittelyn myös alhaisissa lämpötiloissa
- Magnetointilaite 9500 työkalujen kärkien magnetointiin ja demagnetointiin, jotta ruuveja voidaan pitää kiinni työkalussa magneettisella voimalla
- Leveys x korkeus x syvyys: ilman työkaluja 172 x 30 x 392 mm, työkalujen kanssa 172 x 44 x 392 mm

9740 vaahtomuovisisus L-avaimet Set 1



| Code | EAN | | |
|-------------|--------|---|---|
| 05150140001 | 225108 | | 1 |
| | | 1x 950/9 Hex-Plus Multicolour 1 | |
| | | 950 SPKL Multicolour 1x 1.5x90; 1x 2.0x101; 1x 2.5x112; 1x 3.0x123; 1x 4.0x137; 1x 5.0x154; 1x 6.0x172; 1x 8.0x195; 1x 10.0x224 | |
| | | 1x 967/9 TX XL Multicolour 1 | |
| | | 967 SXL TORX® Multicolour 1x TX 8x90; 1x TX 9x101; 1x TX 10x112 | |
| | | 967 SPKXL TORX® Multicolour 1x TX 15x123; 1x TX 20x137; 1x TX 25x154; 1x TX 27x172; 1x TX 30x195; 1x TX 40x224 | |
| | | 1x 9500 | |
| | | 1x 48.0 | |
| | | 1x STABILA® | |
| | | 1x STABILA® taskumittanauha BM 100, 3 m, tuote 19570 | |
| | | 1x 9840 | |
| | | 1x 172,0x30,0x392,0 ¹⁾ | |

¹⁾ Huomaa: vaahtomuovisisus ei sovi korjaamovaunun edeltävään malliin 05501051001

9750 vaahtomuovisuus Kraftform Kompakt ja Tool-Check PLUS Set 1

- Kraftform Kompakt 60: Taitettava säilytystasku, jossa 89 mm:n pituiset bits-kärjet ja ruuvitaltakahva 816 R Rapidaptor-kärkipitimellä sekä Kraftform-monikomponenttikahvalla väsyttämättömään työskentelyyn
- Tool-Check PLUS: 39-osainen työkalusarja, johon kuuluu räikkä, bits-kärkiä, hylsyjä ja bits-kärkikahva
- Bits-ruuvitaltakahva joustavalla varrella ja erittäin kapealla rakenteella ahtaissa tiloissa tapahtuvaan työskentelyyn
- Leveys x korkeus x syvyys: ilman työkaluja 172 x 30 x 392 mm, työkalujen kanssa 172 x 59 x 392 mm

9750 vaahtomuovisuus Kraftform Kompakt ja Tool-Check PLUS Set 1



| Code | EAN | | |
|--|-------------------|--|---|
| 05150150001 | 4013288 225344 | | 1 |
| 1x Tool-Check PLUS | | | |
| | 8001 A | 1x 1/4"x87.0 | |
| | 813 | 1x 1/4"x78 | |
| | 889/4/1 K | 1x 1/4"x50 | |
| | 870/1 | 1x 1/4"x25 ¹⁾ | |
| | 8790 HMA | 1x 5.5x23.0; 1x 6.0x23.0; 1x 7.0x23.0; 1x 8.0x23.0; 1x 10.0x23.0; 1x 12.0x23.0; 1x 13.0x23.0 | |
| | 851/1 TZ | 2x PH 1x25; 3x PH 2x25; 1x PH 3x25 | |
| | 855/1 TH | 1x PZ 1x25; 3x PZ 2x25; 1x PZ 3x25 | |
| | 867/1 TZ TORX® | 1x TX 10x25; 1x TX 15x25; 1x TX 20x25; 1x TX 25x25; 1x TX 30x25; 1x TX 40x25 | |
| | 867/1 Z TORX® BO | 1x TX 10x25; 1x TX 15x25; 1x TX 20x25; 1x TX 25x25; 1x TX 30x25 | |
| | 840/1 Z | 1x 3.0x25; 1x 4.0x25; 1x 5.0x25; 1x 6.0x25; 1x 8.0x25 | |
| | 800/1 TZ | 1x 1.0x5.5x25 | |
| 1x Kraftform Kompakt 60 | | | |
| | 816 R | 1x 1/4"x119 | |
| | 851/4 Z | 1x PH 1x89; 1x PH 2x89; 1x PH 3x89 ²⁾ | |
| | 855/4 Z | 1x PZ 1x89; 1x PZ 2x89; 1x PZ 3x89 ²⁾ | |
| | 867/4 Z TORX® BO | 1x TX 10x89; 1x TX 15x89; 1x TX 20x89; 1x TX 25x89; 1x TX 30x89 | |
| | 800/4 Z | 1x 1.0x5.5x89 | |
| | 840/4 Z | 1x 3.0x89; 1x 4.0x89; 1x 5.0x89; 1x 6.0x89 ²⁾ | |
| | Tarranauha 70 | 1x 50.0x70.0 | |
| 1x 393 S Bits-ruuvitaltakahva, kavennettu, taipuisa varsi | | | |
| | | 1x 1/4"x173,5 | |
| 1x 9850 | | | |
| | | 1x 172,0x30,0x392,0 ³⁾ | |

¹⁾ Kuulalukituksella; käsikäyttöisille hylsyille

²⁾ Kuusikulmainen terä

³⁾ Huomaa: vaahtomuovisuus ei sovi työkaluvaunun edeltävään malliin 05501051001



9751 vaahtomuovisisus Kraffform Kompakt VDE Set 1

- Kahva 837 i RA VDE räikkämekanismilla; Kraffform Kompakt -järjestelmään
- 817 VDE -kahva Kraffform Kompakt -vaihtoterille
- VDE-vaihtoterät (pituus 157 mm), joissa on kätevä pyöritystoiminto, kierimisenesto ja Take it easy -värikoodausjärjestelmä: värikoodit profiilien mukaan ja laseroitu kokomerkintä
- 14 vaihtoterää kavennetulla terällä ja integroidulla suojaeristeellä (iS)
- Vaihtoterät, joissa Take it easy -värikoodausjärjestelmä: värikoodit profiilien mukaan ja laseroitu kokomerkintä
- Leveys x korkeus x syvyys: ilman työkaluja 344 x 30 x 392 mm, työkalujen kanssa 344 x 46 x 392 mm

9751 vaahtomuovisisus Kraffform Kompakt VDE Set 1

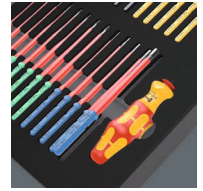

| Code | EAN | | |
|-------------|---------|--|---|
| | 4013288 | |  |
| 05150151001 | 232526 | | 1 |
| | | ● 837 i RA 1x 9x115 | |
| | | ● 817 VDE 1x 9x98 | |
| | | ⊕ Kraftform Kompakt VDE 62 iS Take it easy 1x PH 1x157; 1x PH 2x157 | |
| | | ⊕ Kraftform Kompakt VDE 65 iS Take it easy 1x PZ 1x157; 1x PZ 2x157 | |
| | | ⊕ Kraftform Kompakt VDE 62 iS PH/S Take it easy 1x # 1x157; 1x # 2x157 | |
| | | ⊕ Kraftform Kompakt VDE 65 iS PZ/S Take it easy 1x # 1x157; 1x # 2x157 | |
| | | ⊕ Kraftform Kompakt VDE 67 i Take it easy 1x TX 8x157; 1x TX 9x157; 1x TX 10x157; 1x TX 27x157; 1x TX 30x157 | |
| | | ⊕ Kraftform Kompakt VDE 67 iS Take it easy 1x TX 15x157; 1x TX 20x157; 1x TX 25x157 | |
| | | ○ Kraftform Kompakt VDE 64 i Take it easy 1x 2,5x157; 1x 3,0x157; 1x 4,0x157; 1x 5,0x157; 1x 6,0x157 | |
| | | ◐ Kraftform Kompakt VDE 60 iS Take it easy 1x 0,6x3,5x157; 1x 0,8x4,0x157; 1x 1,0x5,5x157 | |
| | | ◐ Kraftform Kompakt VDE 60 i Take it easy 1x 0,4x2,5x157; 1x 1,2x6,5x157 | |
| | | 9851 1x 344,0x30,0x392,0 | |

^{*)} Huomaa: vaahtomuovisisus ei sovi työkaluvaunun edeltävään malliin 05501051001.

9752 vaahtomuovisisus Kraffform Kompakt -räikät Set 1

- Bits-ruuvitalttakahva 838 RA-R M, jossa kiinteä räikkätoiminto (hieno hammastus, 36 hammasta, palautuskulma 10°) 1/4" bits-kärjille
- T-kahvallinen bits-ruuvitalttakahva 416 RA, jossa integroitu räikkätoiminto (hieno hammastus, 80 hammasta, palautuskulma 4,5°) 1/4" bits-kärjille
- Ergonominen kaksikomponentti-T-kahva
- Bits-ruuvitalttakahva 816 R ergonomisella Kraffform-kahvalla ja Rapidaptor-pikaistukalla 1/4" bits-kärjille
- Rapidaptor-pikaistukka bits-kärkien salamannopeaan vaihtoon; vahva kestmagneetti
- Zyklop Mini bits-kärkiräikkä 8001 A (60 hammasta, palautuskulma 6°), taottu täysteräsrunko, 1/4" bits-kärjille ja sovitin 1/4"-hylsysarjoille
- Sovitin 870/1 käsikäyttöisille hylsille; 1/4" kuusiokanta 1/4" neliökantaan
- Magnetointilaite 9500 magnetointiin ja magnetoinnin poistoon työkalujen kärjistä
- Kovat bits-kärjet yleiskäyttöön
- Leveys x korkeus x syvyys: ilman työkaluja 172 x 30 x 392 mm, työkalujen kanssa 172 x 42 x 392 mm

9752 vaahtomuovisisus Kraffform Kompakt -räikät Set 1

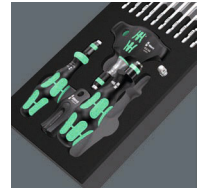

| Code | EAN | | |
|-------------|---------|--|---|
| | 4013288 | | |
| 05150152001 | 232533 | | 1 |
| | | 838 RA-R M 1x 1/4"x123,5 | |
| | | 416 RA 1x 1/4"x45 | |
| | | 816 R 1x 1/4"x119 | |
| | | 8001 A 1x 1/4"x87,0 | |
| | | 851/4 Z 1x PH 1x89; 1x PH 2x89; 1x PH 3x89 ¹⁾ | |
| | | 855/4 Z 1x PZ 1x89; 1x PZ 2x89; 1x PZ 3x89 ¹⁾ | |
| | | 867/4 Z TORX® 1x TX 10x89; 1x TX 15x89; 1x TX 20x89; 1x TX 25x89; 1x TX 27x89; 1x TX 30x89; 1x TX 40x89 | |
| | | 840/4 Z 1x 3,0x89; 1x 4,0x89; 1x 5,0x89; 1x 6,0x89 ¹⁾ | |
| | | 800/4 Z 1x 1,0x5,5x89 | |
| | | 870/1 1x 1/4"x25 ²⁾ | |
| | | 9500 1x 64,6 | |
| | | 9852 1x 172,0x30,0x392,0 | |

¹⁾ Kuusikulmainen terä

²⁾ Kuulalukitusella; käsikäyttöisille hylsille

³⁾ Huomaa: vaahtomuovisisus ei sovi työkaluvaunun edeltävään malliin 05501051001



9780 vaahtomuovisisus KNIPEX-pihdit Set 1

- Leveys x korkeus x syvyys: ilman työkaluja 172 x 30 x 392 mm, työkalujen kanssa 172 x 38 x 392 mm

9780 vaahtomuovisisus KNIPEX-pihdit Set 1



| Code | EAN | | |
|-------------|---------|--|---|
| | 4013288 | | |
| 05150180001 | 225153 | | 1 |
| | | KNIPEX-yhdistelmäpihdit 03 05 180 1x 180 | |
| | | KNIPEX Cobra® Hightech -vesipumpupihdit 87 05 250 1x 250 | |
| | | KNIPEX-voimasivuleikkurit 74 05 160 1x 160 | |
| | | 9880 1x 172,0x30,0x392,0 ¹⁾ | |

¹⁾ Huomaa: vaahtomuovisisus ei sovi korjaamovaunun edeltävään malliin 05501051001

9781 vaahtomuovisisus KNIPEX-pihdit Set 2

- Leveys x korkeus x syvyys: ilman työkaluja 172 x 30 x 392 mm, työkalujen kanssa 172 x 38 x 392 mm

9781 vaahtomuovisisus KNIPEX-pihdit Set 2



| Code | EAN | | |
|-------------|---------|---|---|
| | 4013288 | | |
| 05150181001 | 225177 | | 1 |
| | | KNIPEX-lattapyöröpihdit terällä (pantografipihdit) 26 16 200 1x 200 | |
| | | KNIPEX-asetajan pihdit 38 25 200 1x 200 | |
| | | KNIPEX-sähköasetajan sakset 95 05 155 1x 155 | |
| | | 9881 1x 172,0x30,0x392,0 ¹⁾ | |

¹⁾ Huomaa: vaahtomuovisisus ei sovi korjaamovaunun edeltävään malliin 05501051001

9782 vaahtomuovisisus vasarat Set 1

- Leveys x korkeus x syvyys: ilman työkaluja 172 x 30 x 392 mm, työkalujen kanssa 172 x 35 x 392 mm

9782 vaahtomuovisisus vasarat Set 1



| Code | EAN | | |
|-------------|---------|---|---|
| | 4013288 | | |
| 05150182001 | 225191 | | 1 |
| | | PICARD®-pajavasara 500 g, 0000101-500 1x 500,0 | |
| | | RENNSTEIG tuurna Eksklusiv 1x 452 003 6 RC, 3,0x150; 1x 452 004 6 RC, 4,0x150; 1x 452 006 6 RC, 6,0x150; 1x 452 008 6 RC, 8,0x150 | |
| | | RENNSTEIG litteä taltta 310 250 1 1x 25,0x13,0x23,0 | |
| | | 9882 1x 172,0x30,0x392,0 ¹⁾ | |

¹⁾ Huomaa: vaahtomuovisisus ei sovi korjaamovaunun edeltävään malliin 05501051001

9783 vaahtomuovisisus PFERD-viilat Set 1

- Leveys x korkeus x syvyys: ilman työkaluja 344 x 30 x 392 mm, työkalujen kanssa 344 x 42 x 392 mm

9783 vaahtomuovisisus PFERD-viilat Set 1

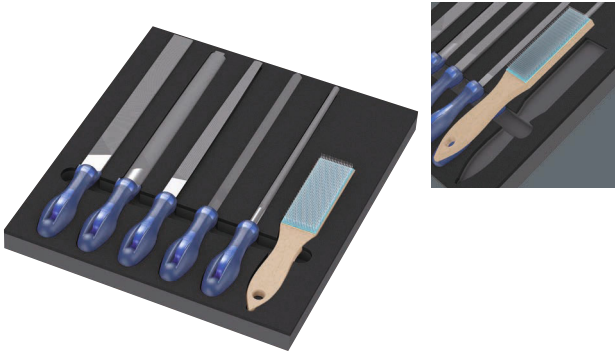

| Code | EAN | | |
|-------------|-------------------|---|---|
| 05150183001 | 4013288 225368 | | 1 |
| | | PFERD-korjaamoviila neliö PF1142 250 H2 1x 250 | |
| | | PFERD-korjaamoviila puolipyöreä-terävä 1152SP 250 H2 1x 250 | |
| | | PFERD-korjaamoviila pyöreä 1162 250 H2 1x 250 | |
| | | PFERD-korjaamoviila litteätynkä 1112 250 H2 1x 250 | |
| | | PFERD-korjaamoviila kolmio 1132 250 H2 1x 250 | |
| | | PFERD-viilaharja HBF teräslanka Ø 0,15 1x 232 | |
| | | 9883 1x 344,0x30,0x392,0 ¹⁾ | |

¹⁾ Huomaa: vaahtomuovisisus ei sovi korjaamovaunun edeltävään malliin 05501051001

9784 vaahtomuovisisus KNIPEX-pihdit VDE Set 1

- Leveys x korkeus x syvyys: ilman työkaluja 172 x 30 x 392 mm, työkalujen kanssa 172 x 38 x 392 mm

9784 vaahtomuovisisus KNIPEX-pihdit VDE Set 1



| Code | EAN | | |
|-------------|-------------------|---|---|
| 05150184001 | 4013288 232489 | | 1 |
| | | KNIPEX-sivuleikkurit 70 06 160 | |
| | | KNIPEX-lattapyöröpihti, jossa terä (pantografipihti) 26 16 200 | |
| | | KNIPEX-yhdistelmäpihdit 08 26 185 | |
| | | 9884 1x 172,0x30,0x392,0 | |

^{*)} Huomaa: vaahtomuovisisus ei sovi työkaluvaunun edeltävään malliin 05501051001.





Wera 2go



Wera 2go 1 -työkalukantaja

Wera 2go 1 on superkevyt ja liikuteltava työkalumoduuli kaikille Wera-laukuille ja tekstiililaatikoille, joiden takapuolella on tarra.

Laukut ja laatikot voidaan kiinnittää yksilöllisesti, helposti ja varmasti tarran avulla. Mukana olevan hinnan ansiosta kädet pysyvät vapaana työkaluja kuljettaessa.

- Wera 2go -työkalukantaja, jossa on tarrakiinnitysjärjestelmä
- Weran tekstiililaatikoiden ja fleece-alueella varustettujen laukkujen telakointiin
- Yksilöllisesti konfiguroitavissa, minkä vuoksi sopii erinomaisesti mukaan otettavaksi
- Kädet pysyvät vapaana kuljetuksen aikana
- Mukana säädettävä, irrotettava olkahihna, jossa leveä pehmuste

Wera 2go 1 -työkalukantaja



| Code | EAN | | |
|-------------|--------|------------------------------------|---|
| 05004350001 | 187352 | | 1 |
| | | Wera 2go 5 1x 135,0x300,0x270,0 | |
| | | Wera 2go 6 1x 38,0x1470,0 | |

Wera 2go 2 -työkalusalkku

Wera 2go -työkalusalkun tarrajärjestelmä ja kompakti koko tekevät salkusta ihanteellisen, yksilöllisen ja kätevän työkalujen kuljetusjärjestelmän. Sisäpuolella ja ulkopuolella olevat tarraosat varmistavat erittäin suuren tilan.

Sen ansiosta salkkuun ja sen ulkopuolelle mahtuu uskomattoman paljon työkaluja. Wera 2go 2 on kevyt kuljettaa, koska mukaan otetaan vain ne työkalut, joita todella tarvitset.

Vankka ja muodoltaan vakaa materiaali suojaa mukana kuljetettavia työkaluja vaurioilta ja kosteudelta sekä pidentää työkalulaatikon käyttöikä. Pehmustettu ja säädettävä kantohihna ja salkun kantaminen lähellä kehoa tekevät salkusta mukavan kantaa.

Kädet pysyvät vapaana kuljetuksen aikana. Sisältää laukun ja yksilöllisesti säädettävän tilanjakajan ruuvitaltoille ja muille työkaluille.

- Wera 2go työkalusalkku, jossa on sisä- ja ulkopuolella tarrakiinnitysjärjestelmä
- Yksilöllisesti konfiguroitavissa, minkä vuoksi sopii erinomaisesti mukaan otettavaksi
- Ihanteellinen myös Weran tekstiililaatikoiden ja fleece-alueella varustettujen laukkujen telakointiin

Wera 2go 2 -työkalusalkku



| Code | EAN | | |
|-------------|--------|--|---|
| 05004351001 | 187840 | | 1 |
| | | Wera 2go Container 1x 355,0x330,0x115,0 | |
| | | Wera 2go 6 1x 38,0x1470,0 | |
| | | Wera 2go 4 1x 165,0x165,0x105,0 | |

Wera 2go 2 XL -työkalusalkku

Wera 2go 2 XL -työkalusalkun erittäin syvät lokerot, tarrajärjestelmä ja kompakti koko tekevät salkusta ihanteellisen, yksilöllisen ja kätevän työkalujen kuljetusjärjestelmän.

Sisäpuolella ja ulkopuolella olevat tarraosat varmistavat erittäin joustavan käytön ja suuren tilan.

Sen ansiosta salkkuun ja sen ulkopuolelle mahtuu uskomattoman paljon työkaluja. Wera 2go 2 on kevyt kuljettaa, koska mukaan otetaan vain ne työkalut, joita todella tarvitset.

Vankka ja muodoltaan vakaa materiaali suojaa mukana kuljetettavia työkaluja vaurioilta ja kosteudelta sekä pidentää työkalulaatikon käyttöikä.

Pehmustettu ja säädettävä kantohihna ja salkun kantaminen lähellä kehoa tekevät salkusta mukavan kantaa.

Kädet pysyvät vapaana kuljetuksen aikana. Sisältää yhden laukun Wera 2go 4 ja yksilöllisesti säädettävän tarraosan ruuvitaltoille ja muille työkaluille. Neljä tällaista laukkuja voidaan helposti pakata.

- Wera 2go 2 XL -työkalusalkku, jossa on erittäin syvät lokerot esimerkiksi Wera 2go 4 -moduulia varten

Wera 2go 2 XL -työkalusalkku



| Code | EAN | | | | | | |
|-------------|--------|---|--|--|--|--|---|
| 05004357001 | 211491 | | | | | | 1 |
| | | Wera 2go XL Container 1x 455,0x330,0x170,0 | | | | | |
| | | Wera 2go 6 1x 38,0x1470,0 | | | | | |
| | | Wera 2go 4 1x 165,0x165,0x105,0 | | | | | |

Wera 2go 3 -työkalulaatikko

- Soveltuu Wera 2go -järjestelmään telakointiin
- Muodoltaan pysyvästi vakaa laminoitujen muovilevyjen ansiosta
- Korkea viilto- ja pistokestävyys
- Kuljetettavien työkalujen hyvä suoja vaurioita ja kosteutta vastaan
- Yksilöllisesti varusteltavissa

Wera 2go 3 -työkalulaatikko



| Code | EAN | | | | | | | |
|-------------|--------|-------|-------|------|--|--|--|---|
| 05004352001 | 187369 | mm | mm | mm | | | | 1 |
| | | 130,0 | 325,0 | 80,0 | | | | |

Wera 2go 4 -työkaluviini

- Soveltuu Wera 2go -järjestelmään telakointiin
- Muodoltaan vakaa Wera 2go -työkaluviini
- Korkea viilto- ja pistokestävyys
- Vapaasti muunneltavissa oleva tarrajakaja, jolla saadaan luotua viisi lokeroa
- Suuri ja tukeva pohja; kahva kantamista ja ripustusta varten

Wera 2go 4 -työkaluviini



| Code | EAN | | | | | | | |
|-------------|--------|-------|-------|-------|--|--|--|---|
| 05004353001 | 187857 | mm | mm | mm | | | | 1 |
| | | 165,0 | 165,0 | 105,0 | | | | |

Wera 2go 5 -työkalukantaja

Wera 2go 5 on superkevyt ja liikuteltava työkalumoduuli kaikille Wera-laukuille ja tekstiililaatikoille, joiden takapuolella on tarra.

Laukut ja laatikot voidaan kiinnittää yksilöllisesti, helposti ja varmasti tarran avulla Wera 2go 5:een.

Wera 2go 5 -työkalukantaja



| Code | EAN | | | | | | | |
|-------------|--------|-------|-------|-------|--|--|--|---|
| 05004354001 | 187383 | mm | mm | mm | | | | 1 |
| | | 135,0 | 300,0 | 270,0 | | | | |

Wera 2go 6 -olkahihna

Kantohihna Wera 2go-työkalukuljetusjärjestelmään. Erittäin leveä, mukava pehmuste ja säädettävä hihnan pituus. Käytettävissä Wera 2go 1:n ja 5:n kanssa.

Wera 2go 6 -olkahihna



| | EAN | | | | | | | | |
|-------------|---------|------|--------|--|--|--|--|--|---|
| Code | 4013288 | mm | mm | | | | | | |
| 05004355001 | 187390 | 38,0 | 1470,0 | | | | | | 1 |

Wera 2go 7 -työkalulaatikko, korkea

- Kuljetuslaatikko myös pitkiä työkaluja, kuten vesivaakoja, varten

Wera 2go 7 -työkalulaatikko, korkea



| | EAN | | | | | | | | |
|-------------|---------|-------|-------|-------|--|--|--|--|---|
| Code | 4013288 | mm | mm | mm | | | | | |
| 05004356001 | 204370 | 295,0 | 100,0 | 100,0 | | | | | 1 |

Wera 2go H 1 Työkalusarja puuntyöstöön

Kompakti työkalusarja, jossa on 134 tärkeintä puurakentamisen työkalua – sisältää Weran, Besseyn, Kirschenin, Knipexin, Lyran, Picardin ja Stabilan tuotteita.

Wera 2go -järjestelmän kompaktin työkalusalkulla työkaluja on helppo kuljettaa mukana.

- Laaja 134-osainen työkalusarja kompaktissa Wera 2go 2 -työkalusalkussa puusepille liikkuvaan käyttöön
- Laadukkaat merkkityökalut: Wera, BESSEY®, "KIRSCHEN"®, KNIPEX, Lyra®, PICARD® ja Stabila®
- Wera Kraftform Kompakt H 1 Holz (41-osainen) ja Wera Bit-Safe 61 Wood 1 (61-osainen)
- 393 S Bits-ruuvitaltakahva, erittäin ohut, joustava varsi vaikeapääsyisiin kohteisiin
- Wera L-avain, jossa pitotoiminto: 967/9 TX XL Multicolour HF 1 (9-osainen) ja 950/9 Hex-Plus Multicolour HF 1 (9-osainen)

Wera 2go H 1 Työkalusarja puuntyöstöön



| Code | EAN | | |
|-------------|---------|--|---|
| | 4013288 | | |
| 05134011001 | 217677 | | 1 |
| | | 1x Wera 2go 2 | |
| | | 1x Bit-Safe 61 Wood 1 | |
| | | 1x Kraftform Kompakt H 1 | |
| | | 1x 967/9 TX XL Multicolour HF 1 | |
| | | 1x 950/9 Hex-Plus Multicolour HF 1 | |
| | | 1x 393 S Bits-ruuvitaltakahva, kavennettu, taipuisa varsi 1/4"x173,5 | |
| | | 1x KNIPEX-hohtimet 210 mm 50 00 210 | |
| | | 1x Stabila®-vesivaaka tyyppi 81 25cm 02500 Torpedo | |
| | | 1x Puusepänvasara 105 mm 52-1 P | |
| | | 1x "KIRSCHEN"®-talta 10 mm 1001010 | |
| | | 1x "KIRSCHEN"®-talta 16 mm 1001016 | |
| | | 1x "KIRSCHEN"®-talta 20 mm 1001020 | |
| | | 1x "KIRSCHEN"®-talta 26 mm 1001026 | |
| | | 1x Stabila® puinen nivelmitta tyyppi 601 N-S 2m 18206 | |
| | | 1x Picard-puusepänvasara 400 g ranskalainen muoto 0008501-28 | |
| | | 1x KNIPEX-vesipumpupihdit COBRA® 250 mm 87 11 250 | |
| | | 1x KNIPEX-yhdistelmäpihdit 160 mm 03 01 160 | |
| | | 1x BESSEY®-taittoveitsi DBKPH-EU | |
| | | 1x Lyra®-reianmerkkauskyynä DRY PROFI 4494202 | |

Tuote ei ole saatavilla Yhdysvalloissa ja Kanadassa.

Wera 2go E 1 Työkalusarja sähköasentajille

Kompakti työkalusarja, jossa on 73 tärkeintä työkalua sähköasentajille seuraavilta valmistajilta: Wera, Jung, KNIPEX, Lyra®, PICARD®, PUK® ja Stabila®.

Wera 2go -järjestelmän kompaktilla työkalusalkulla työkaluja on helppo kuljettaa mukana.

- Laaja 73-osainen työkalusarja kompaktissa Wera 2go 2 -työkalusalkussa sähköasentajille liikkuvaan työhön
- Laadukkaita merkkitökaluja seuraavilta valmistajilta: Wera, Jung, KNIPEX, Lyra®, PICARD®, PUK® ja Stabila®
- Wera Kraftform Kompakt Turbo i 1 Tool Finder (16-osainen kahva-/vaihtoterä-VDE-sarja) ruuvausnopeuden nelinkertaistamiseen ja Wera 8100 SA 6 Zyklop Speed -räikkäsarja (1/4", 28-osainen)
- Itsesäätyvä kiintoavain Joker 6004 S muttereille ja ruuveille, joiden koko on 10–13 mm (metrikoot) tai 7/16"-1/2" (tuumainen)
- Ruuvimeisseli ruuvaamiseen ja talttaamiseen sekä 4 VDE-ruuvitaltaa, joista kahdessa ruostumattomasta teräksestä valmistettu terä ulkoisen ruosteen muodostumisen estämiseksi ruostumattomasta teräksestä valmistetuissa elementeissä

Wera 2go E 1 Työkalusarja sähköasentajille



| Code | EAN | | |
|-------------|---------|--|---|
| | 4013288 | | |
| 05134025001 | 221278 | 1 x Wera 2go 2 -työkalusalkku | 1 |
| | | 1 x 8100 SA 6 Zyklop Speed -räikkäsarja, 1/4" vääntö, metrinen | |
| | | 1 x 950/9 Hex-Plus Multicolour HF 1 L-avainsarja, metrinen, BlackLaser, pitotoiminto | |
| | | 1 x Kraftform Kompakt Turbo i 1 Tool Finder | |
| | | 1x 932 A Uraruuvitaltta 1.2x7.0x125 | |
| | | 1x 3162 i PH VDE-eristetty PH ristipääruuvitaltta, ruostumaton teräs PH 2x100 | |
| | | 1x 3165 i PZ VDE-eristetty ristipääruuvitaltta, ruostumaton teräs PZ 2x100 | |
| | | 1x 160 i VDE-eristetty uraruuvitaltta 1.2x6.5x150 | |
| | | 1x 160 iS VDE-eristetty uraruuvitaltta, jossa kavennettu terä 0.6x3.5x100 | |
| | | 1x 6004 Joker S Itsesäätyvä kiintoavain 10-13x7/16"-1/2"x154 | |
| | | 1 x KNIPEX Yhdistelmäpihdit 160 mm 01 06 160 | |
| | | 1 x KNIPEX-kuorija-sivuleikkuri 14 26 160 | |
| | | 1 x KNIPEX-kärkipihdit 26 16 200 | |
| | | 1 x KNIPEX Cobra® VDE Hightech -vesipumppupihdit, eristetty, 87 26 250 | |
| | | 1 x KNIPEX-kaapelileikkuri 98 52 | |
| | | 1 x KNIPEX ErgoStrip® -yleiskuorintatyökalu 16 95 01 | |
| | | 1 x PUK® 2200 -pienoissaha | |
| | | 1 x Lyra®-reiänmerkkkauskyä DRY PROFI 4494202 | |
| | | 1 x STABILA®-vesivaaka Pocket Electric 17775 | |
| | | 1 x STABILA®-vesivaaka tyyppi 70, 30 cm, 02281 | |
| | | 1 x STABILA® puinen nivelmitta tyyppi 607, 2 m, vaaleankeltainen, 01104 | |
| | | 1 x PICARD®-pajavasara 400 g, saksalainen muoto, 000101-0400 | |
| | | 1 x Jung-kipsikuppi, 127 mm, 946 127 00 | |
| | | 1 x Jung-maalarinlasta luonnonpuukahvalla, 922 050 00 | |



Wera 2go LVIK 1 -työkalusarja LVI-töihin

Kompakti työkalusarja, jossa on tärkeimmät työkalut LVI-töihin. Sarja sisältää tuotteita seuraavilta valmistajilta: Wera, BESSEY®, KNIPEX, Lyra®, PICARD®, PUK® ja Stabila®. Wera 2go -järjestelmän kompaktilla työkalusalkulla työkaluja on helppo kuljettaa mukana.

- Laaja 30-osainen työkalusarja kompaktissa Wera 2go 2 -työkalusalkussa liikkuvaan LVI-työhön
- Laadukkaita merkkityökaluja seuraavilta valmistajilta: Wera, BESSEY®, KNIPEX, Lyra®, PICARD®, PUK® ja Stabila®
- Joker-kaksoiskiintoavain 6002, jossa kätevä pitotoiminto kidan metallilevyn ansiosta
- Ruuvimeisseli ruuvaamiseen ja taltaamiseen sekä 4 VDE-ruuvitaltta, joista kahdessa ruostumattomasta teräksestä valmistettu terä ulkoisen ruosteen muodostumisen estämiseksi ruostumattomasta teräksestä valmistetuissa elementeissä
- 1/2" Zyklon Metal -räikkä 8004 C (72 hammasta, pieni 5 asteen palautuskulma) suunnanvaihtovivulla; kapea muotoilu erittäin ahtaisiin työskentelypaikkoihin
- L-avainsarja kuusiokoloruuveille; Hex-Plus-profiili vähentää kuusiokoloruuvien pyöristymistä

Wera 2go LVIK 1 -työkalusarja LVI-töihin



| Code | EAN | |
|-------------|---------|---|
| | 4013288 |  |
| 05136071001 | 230300 | 1 |
| | | 1x Wera 2go -container |
| | | 1x Wera 2go 6 -olkahihna |
| | | 1x Wera 2go 4 -työkaluviini |
| | | 1x 932 A Uraruuvitaltta 1.2x7.0x125 |
| | | 1x 395 H0 Hylsyruuvitaltta 10.0x90 |
| | | 1x 395 H0 Hylsyruuvitaltta 13.0x90 |
| | | 1x 1060 i VDE-eristetty Kraftform-uraruuvitaltta 0.6x3.5x100 |
| | | 1x 1060 i VDE-eristetty Kraftform-uraruuvitaltta 1.0x5.5x125 |
| | | 1x 1062 i PH VDE-eristetty Kraftform-ristipääruuvitaltta PH 1x80 |
| | | 1x 1062 i PH VDE-eristetty Kraftform-ristipääruuvitaltta PH 2x100 |
| | | 1x 8004 C Zyklon Metal -räikkä, jossa suunnanvaihtovipu, 1/2" vääntiöllä 1/2"x281.0 |
| | | 1x 8790 HMC Zyklon-hylsy, 1/2" vääntiölle 10.0x37.0 |
| | | 1x 8790 HMC Zyklon-hylsy, 1/2" vääntiölle 13.0x37.0 |
| | | 1x 8790 HMC Zyklon-hylsy, 1/2" vääntiölle 17.0x37.0 |
| | | 1x 8790 HMC Zyklon-hylsy, 1/2" vääntiölle 19.0x37.0 |
| | | 1x Belt C (tekstiilivyö), 6-osainen, tyhjä 45.0x275.0 |
| | | 1x 6002 Joker-kaksoiskiintoavain 10x13x167 |
| | | 1x 6002 Joker-kaksoiskiintoavain 17x19x235 |
| | | 1x 6002 Joker-kaksoiskiintoavain 24x27x280 |
| | | 1x 6002 Joker-kaksoiskiintoavain 30x32x305 |
| | | 1x 950/9 Hex-Plus 2 |
| | | 1x 9529 C SB porrasavain 1/2" 10.0x88,0 |
| | | 1x KNIPEX-vesipumpupihdit COBRA® 250 mm 87 11 250 |
| | | 1x KNIPEX-yhdistelmäpihdit 160 mm 03 01 160 |
| | | 1x KNIPEX-kuorija-sivuleikkuri 14 26 160 |
| | | 1x KNIPEX Profi-Key 001104 tavanomaisiin sulkujärjestelmiin |
| | | 1x STABILA®-vesivaaka tyyppi 70, 30 cm, 02281 |
| | | 1x STABILA® puinen nivelmitta tyyppi 607, 2 m, vaaleankeltainen, 01104 |
| | | 1x PICARD®-pajavasara 400 g, saksalainen muoto, 000101-0400 |
| | | 1x PUK® 2200 -pienoissaha |
| | | 1x BESSEY®-taittoveitsi DBKPH-EU |
| | | 1x Lyra®-reiänmerkkausynä DRY PROFII 4494202 |

Tarranauha 1



| Code | EAN | | |
|-------------|--------|-------------------------------|---|
| 05670446001 | 189448 | | 1 |
| | | Tarranauha 70 1x 50,0x70,0 | |

Tarranauha 2



| Code | EAN | | |
|-------------|--------|---------------------------------|---|
| 05670447001 | 189455 | | 1 |
| | | Tarranauha 120 1x 50,0x120,0 | |

Tarranauha 3



| Code | EAN | | |
|-------------|--------|---------------------------------|---|
| 05670448001 | 189462 | | 1 |
| | | Tarranauha 240 1x 50,0x240,0 | |





Bits-kärjet



Impaktor bits-kärjet ja pidin - Ruuvaustyökaluun kohdistuviin äärimmäisiin vaatimuksiin

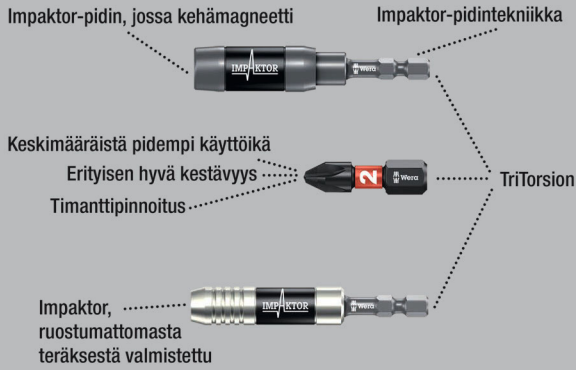

Laadukkaat Bits-kärjet Phillips-ruuveille. Impaktor-tekniikka takaa merkittävästi paremman käyttöiän myös äärimmäisen vaativissa töissä.

Karkean timanttihiukkaspinnoitteen tuoma parannettu kitka bits-kärjessä estää kärjen poisliiskahtamisen ruuvista. Soveltuu käytettäväksi erityisen hyvin tavallisten iskuruuvinvääntimien kanssa. 1/4" kuusiokanta, sopii standardin DIN ISO 1173-D 6,3 mukaisiin pitimiin.

851/1 IMP DC PH DIY Impaktor PH Bits-kärjet



| Code | EAN | | | |
|-------------|--------|---|-----------------------------|---|
| 05057615001 | 178695 | + | 851/1 IMP DC 10x PH 1x25 | 1 |
| 05057616001 | 157638 | + | 851/1 IMP DC 10x PH 2x25 | 1 |
| 05057617001 | 157645 | + | 851/1 IMP DC 10x PH 3x25 | 1 |

851/1 IMP DC SB Impaktor Bits-kärjet



| Code | EAN | | | |
|-------------|--------|---|----------------------------|---|
| 05073916001 | 158369 | + | 851/1 IMP DC 1x PH 2x25 | 5 |
| 05073917001 | 158376 | + | 851/1 IMP DC 1x PH 3x25 | 5 |

Bit-Box 15 Impaktor PH



| Code | EAN | | | |
|-------------|-------------------|---|-----------------------------|----|
| 05057752001 | 4013288 187918 | + | 851/1 IMP DC 15x PH 2x25 | 10 |

Krafftform Stainless - Ruostumaton teräs estää ulkoisen ruosteen muodostumisen

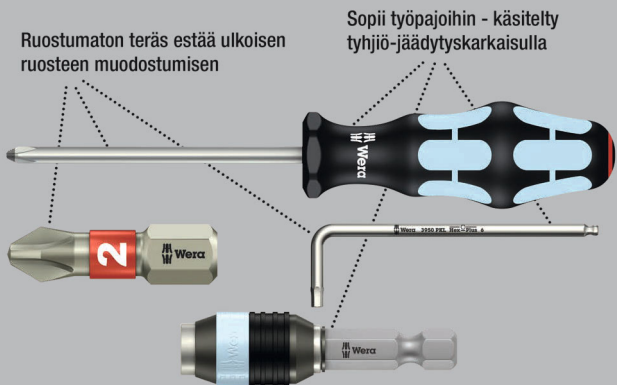

Laadukkaat ruostumattomasta teräksestä valmistetut Bits-kärjet ristipääruuveille. Weran Stainless työkalut on valmistettu ruostumattomasta teräksestä, jolloin vältetään ruma, ulkoisen ruosteen muodostuminen. Torsion-alue: Torsion-bits-kärjillä vaimennetaan vääntömomenttihuippuja Torsion-alueella. Ennenaikainen kuluminen vältetään, bits-kärjen käyttöikä kasvaa. 1/4" kuusiokanta, sopii standardin DIN ISO 1173-D 6,3 mukaisiin pitimiin.

3851/1 TS Bits-kärjet, ruostumaton teräs



| Code | EAN | + | mm | mm | | | |
|-------------|--------|---|------|----|----|--|----|
| 05071010001 | 110985 | | PH 1 | 25 | 1" | | 10 |
| 05071011001 | 110992 | | PH 2 | 25 | 1" | | 10 |
| 05071012001 | 111005 | | PH 3 | 25 | 1" | | 10 |

3851/1 TS SB Bits-kärjet, ruostumaton teräs



| Code | EAN | | | |
|-------------|---------|---|----------------------------|---|
| | 4013288 | | | |
| 05073610001 | 112132 | + | 3851/1 TS PH 1x PH 1x25 | 5 |
| 05073611001 | 112149 | + | 3851/1 TS PH 1x PH 2x25 | 5 |

BiTorsion-järjestelmä - Pidentää käyttöikää

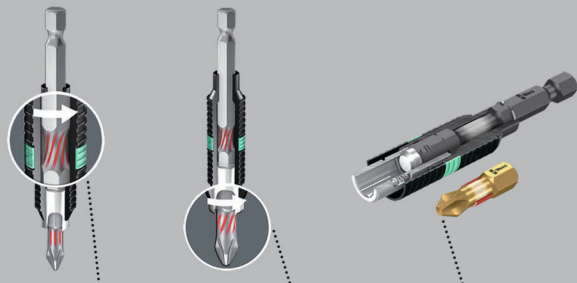

Pienten kuormitushuippujen vaimennus pitimessä

Korkeiden kuormitushuippujen vaimennus bits-kärjessä

Ei ennen aikaista kulumista kuormitushuipuista johtuen

851/1 BDC Bits-kärjet

Laadukkaat Bits-kärjet Phillips-ruuveille. Bits-kärkien päässä pieniä timanttihukkasia. Ne takaavat varman pysyvyyden ruuvinkannassa, vähentävät tarvittavaa painetta ja poisluiskahtamisen vaaraa. Torsion-alue, johon kineettinen energia johdetaan kuormitushuipuissa. Tämä lisää merkittävästi tuotteen käyttöikää. 1/4" kuusiokanta, sopii standardin DIN ISO 1173-D 6,3 mukaisiin pitimiin.

851/1 BDC Bits-kärjet



| Code | EAN | + | 1" | 1" | | | | | |
|-------------|---------|------|----|----|--|--|--|--|----|
| | 4013288 | | mm | | | | | | |
| 05056400001 | 033970 | PH 1 | 25 | 1" | | | | | 10 |
| 05056402001 | 033987 | PH 2 | 25 | 1" | | | | | 10 |
| 05056404001 | 033994 | PH 3 | 25 | 1" | | | | | 10 |

851/1 BDC SB Bits-kärjet



| Code | EAN | + | | | | | | | |
|-------------|---------|---|----------------------------|--|--|--|--|--|---|
| | 4013288 | | | | | | | | |
| 05073332001 | 029324 | + | 851/1 BDC PH 1x PH 1x25 | | | | | | 5 |
| 05073333001 | 029331 | + | 851/1 BDC PH 1x PH 2x25 | | | | | | 5 |
| 05073334001 | 029348 | + | 851/1 BDC PH 1x PH 3x25 | | | | | | 5 |
| 05073335001 | 029355 | + | 851/1 BDC PH 2x PH 2x25 | | | | | | 5 |

851/1 BTH Bits-kärjet

Bits-kärjissä Torsion-alue, johon kineettinen energia johdetaan kuormitushuipuissa.

Tämä lisää merkittävästi tuotteen käyttöikää. Erittäin kova malli. 1/4" kuusiokanta, sopii standardin DIN ISO 1173-D 6,3 mukaisiin pitimiin.

851/1 BTH Bits-kärjet



| Code | EAN | + | 1" | 1" | | | | | |
|-------------|---------|------|----|----|--|--|--|--|----|
| | 4013288 | | mm | | | | | | |
| 05056410001 | 034243 | PH 1 | 25 | 1" | | | | | 10 |
| 05056412001 | 034250 | PH 2 | 25 | 1" | | | | | 10 |
| 05056414001 | 034267 | PH 3 | 25 | 1" | | | | | 10 |



851/1 BTZ Bits-kärjet

Bits-kärjissä Torsion-alue, johon kineettinen energia johdetaan kuormitushuipussa. Tämä lisää merkittävästi tuotteen käyttöikä.

Sitkeäksi karkaistu, yleiskäyttöön. 1/4" kuusiokanta, sopii standardin DIN ISO 1173-D 6,3 mukaisiin pitimiin.

851/1 BTZ Bits-kärjet



| | EAN | + | □ | □ | | | |
|-------------|---------|------|----|----|--|--|----|
| Code | 4013288 | | mm | | | | |
| 05056420001 | 034458 | PH 1 | 25 | 1" | | | 10 |
| 05056422001 | 034465 | PH 2 | 25 | 1" | | | 10 |
| 05056424001 | 034472 | PH 3 | 25 | 1" | | | 10 |

Bit-Box 20 BTZ PH



| Code | EAN | + | | | | | |
|-------------|--------|---|--------------|--|--|--|----|
| 05057751001 | 187956 | + | 851/1 BTZ PH | | | | 10 |
| | | | 20x PH 2x25 | | | | |

Timanttipinnoitetut bits-kärjet

Pienet timanttihiukkaset työkalun kärjessä puraisevat tiukasti kiinni ruuviin.

Bits-kärjen varma istuvuus ruuvinkantaan.

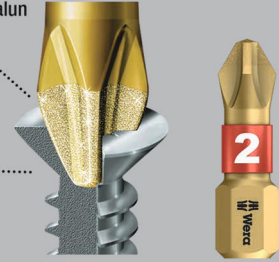

Bits-kärkien timanttipinnoite takaa varman purennan ruuvista, vähentää tarvittavaa painetta ja vähentää poisluiskahtamisen vaaraa. Profiilimalli, jossa on erityisen terävät reunat.

Niiden avulla maalilla täytettyjen ruuvinkantojen maalipinta rikkoutuu varmistaen voimansiirron bits-kärjen ja ruuvin välillä. 1/4" kuusiokanta, sopii standardin DIN ISO 1173-D 6,3 mukaisiin pitimiin.

851/1 A Bits-kärjet

Laadukkaat Bits-kärjet Phillips-ruuveille. Erittäin kova malli. Profiiloitu malli. 1/4" kuusiokanta, sopii standardin DIN ISO 1173-D 6,3 mukaisiin pitimiin.

851/1 A Bits-kärjet



| | EAN | + | □ | □ | ∅ | | |
|-------------|---------|------|----|----|-----|--|----|
| Code | 4013288 | | mm | | mm | | |
| 05134919001 | 099976 | PH 1 | 25 | 1" | 4,5 | | 10 |
| 05134920001 | 099983 | PH 2 | 25 | 1" | 6,0 | | 10 |
| 05134921001 | 099990 | PH 3 | 25 | 1" | - | | 10 |

851/1 RDC Bits-kärjet

Laadukkaat Bits-kärjet harvakierteisille ruuveille. Kavennettu varsi sopii syvässä oleville ruuviliitännöille. Ruuvien upottaminen ilman pintavaurioita. Erityisesti kipsilevyrakentamiseen.

Bits-kärkien timanttipinnoite takaa varman pysyvyyden ruuvissa, vähentää tarvittavaa painetta ja vähentää poisluiskahtamisen vaaraa. 1/4" kuusiokanta, sopii standardin DIN ISO 1173-D 6,3 mukaisiin pitimiin.

851/1 RDC Bits-kärjet



| | EAN | + | □ | □ | ∅ | | |
|-------------|---------|------|----|----|-----|--|----|
| Code | 4013288 | | mm | | mm | | |
| 05135008001 | 032904 | PH 2 | 25 | 1" | 4,2 | | 10 |

851/1 RH Bits-kärjet

Kavennettu varsi sopii syvässä oleville ruuviliitännöille. Ruuvien upottaminen ilman pintavaurioita. Sitkeäksi karkaistu, yleiskäyttöön. 1/4" kuusiokanta, sopii standardin DIN ISO 1173-D 6,3 mukaisiin pitimiin.

851/1 RH Bits-kärjet



| | EAN | + | ↓ | ↓ | ∅ | | | |
|-------------|---------|------|----|----|-----|--|--|----|
| Code | 4013288 | | mm | | mm | | | |
| 05346281001 | 107176 | PH 2 | 25 | 1" | 4,2 | | | 10 |

851/1 RZ Bits-kärjet

Laadukkaat Bits-kärjet harvakierteisille ruuveille. Kavennettu varsi sopii syvässä oleville ruuviliitännöille. Sitkeäksi karkaistu, yleiskäyttöön. 1/4" kuusiokanta, sopii standardin DIN ISO 1173-D 6,3 mukaisiin pitimiin.

851/1 RZ Bits-kärjet



| | EAN | + | ↓ | ↓ | ∅ | | | |
|-------------|---------|------|----|----|-----|--|--|----|
| Code | 4013288 | | mm | | mm | | | |
| 05135009001 | 032799 | PH 2 | 25 | 1" | 4,2 | | | 10 |

851/1 RZ SB Bits-kärjet



| Code | EAN | + | | | | | | |
|-------------|--------|---|-------------|--|--|--|--|---|
| 05135005001 | 038456 | | | | | | | |
| | | + | 851/1 RZ PH | | | | | 5 |
| | | | 2x PH 2x25 | | | | | |

851/1 TH Bits-kärjet

Ruuvien upottaminen ilman pintavaurioita. Torsion-muoto vaimentaa vääntömomenttihiippuja. Ennenaikainen kuluminen vältetään, bits-kärjen käyttöikä kasvaa. Erittäin kova malli. 1/4" kuusiokanta, sopii standardin DIN ISO 1173-D 6,3 mukaisiin pitimiin.

851/1 TH Bits-kärjet



| | EAN | + | ↓ | ↓ | | | | |
|-------------|---------|------|----|----|--|--|--|----|
| Code | 4013288 | | mm | | | | | |
| 05056605001 | 013545 | PH 1 | 25 | 1" | | | | 10 |
| 05056610001 | 013552 | PH 2 | 25 | 1" | | | | 10 |
| 05056625001 | 013569 | PH 3 | 25 | 1" | | | | 10 |

851/1 TiN Bits-kärjet

Erittäin kova titaaninitridi (TiN) jatkuvaan kuormitukseen, kuten sarjaruuvauksiin. 1/4" kuusiokanta, sopii standardin DIN ISO 1173-D 6,3 mukaisiin pitimiin.

851/1 TiN Bits-kärjet



| | EAN | + | ↓ | ↓ | | | | |
|-------------|---------|------|----|----|--|--|--|----|
| Code | 4013288 | | mm | | | | | |
| 05480172001 | 040992 | PH 2 | 25 | 1" | | | | 10 |



851/1 TZ Bits-kärjet

- Sitkeäksi karkaistu, yleiskäyttöön
- Torsion-muoto ennen aikaista kulumista vastaan

851/1 TZ Bits-kärjet



| | EAN | + | ⌀ | ⌀ | | | | |
|-------------|---------|------|----|----|--|--|--|----|
| Code | 4013288 | | mm | | | | | |
| 05056505001 | 013606 | PH 1 | 25 | 1" | | | | 10 |
| 05056510001 | 013613 | PH 2 | 25 | 1" | | | | 10 |
| 05056525001 | 013620 | PH 3 | 25 | 1" | | | | 10 |

851/1 TZ SB Bits-kärjet



| Code | EAN | + | | | | | | |
|-------------|--------|---|-------------|------------------------------------|--|--|--|---|
| 4013288 | | | | | | | | |
| 05073323001 | 029249 | + | 851/1 TZ PH | 2x PH 1x25 | | | | 5 |
| 05073324001 | 029256 | + | 851/1 TZ PH | 2x PH 2x25 | | | | 5 |
| 05073325001 | 029263 | + | 851/1 TZ PH | 2x PH 3x25 | | | | 5 |
| 05073326001 | 029270 | + | 851/1 TZ PH | 1x PH 1x25; 1x PH 2x25; 1x PH 3x25 | | | | 5 |

853/1 TZ ACR® Bits-kärjet

Laadukkaat Bits-kärjet, joissa Torsion-alue, johon kineettinen energia johdetaan kuormitushuipussa. Tämä lisää merkittävästi tuotteen käyttöikä. Kärjen urat (Anti Cam-Out Ribs, ACR) estävät työkalua luiskahtamasta pois ruuvista. Sitkeäksi karkaistu, yleiskäyttöön. 1/4" kuusiokanta, sopii standardin DIN ISO 1173-D 6,3 mukaisiin pitimiin.

853/1 TZ ACR® Bits-kärjet



| | EAN | + | ⌀ | ⌀ | | | | |
|-------------|---------|------|----|----|--|--|--|----|
| Code | 4013288 | | mm | | | | | |
| 05056662001 | 014405 | PH 2 | 25 | 1" | | | | 10 |

851/1 Z Bits-kärjet

- Sitkeäksi karkaistu, yleiskäyttöön

851/1 Z Bits-kärjet



| | EAN | + | ⌀ | ⌀ | | | | |
|-------------|---------|------|----|--------|--|--|--|----|
| Code | 4013288 | | mm | | | | | |
| 05056500001 | 013323 | PH 0 | 25 | 1" | | | | 10 |
| 05072070001 | 013453 | PH 1 | 25 | 1" | | | | 10 |
| 05056507001 | 013330 | PH 1 | 50 | 2" | | | | 10 |
| 05072072001 | 013460 | PH 2 | 25 | 1" | | | | 10 |
| 05056515001 | 013347 | PH 2 | 32 | 1 1/4" | | | | 10 |
| 05056520001 | 013354 | PH 2 | 50 | 2" | | | | 10 |
| 05072074001 | 013477 | PH 3 | 25 | 1" | | | | 10 |
| 05134905001 | 094858 | PH 3 | 50 | 2" | | | | 10 |
| 05056535001 | 013378 | PH 4 | 32 | 1 1/4" | | | | 10 |

851/1 Z SB Bits-kärjet



| Code | EAN | + | | | | | | |
|-------------|--------|---|------------|------------------------------------|--|--|--|---|
| 4013288 | | | | | | | | |
| 05073304001 | 029058 | + | 851/1 Z PH | 2x PH 1x25 | | | | 5 |
| 05073305001 | 029065 | + | 851/1 Z PH | 2x PH 2x25 | | | | 5 |
| 05073306001 | 029072 | + | 851/1 Z PH | 2x PH 3x25 | | | | 5 |
| 05073307001 | 029089 | + | 851/1 Z PH | 1x PH 1x25; 1x PH 2x25; 1x PH 3x25 | | | | 5 |

851/1 Z DIY Bits-kärjet



| Code | EAN | + | | | | | | |
|-------------|--------|---|------------|-------------|--|--|--|---|
| 4013288 | | | | | | | | |
| 05072400001 | 115737 | + | 851/1 Z PH | 10x PH 1x25 | | | | 1 |
| 05072401001 | 115744 | + | 851/1 Z PH | 10x PH 2x25 | | | | 1 |
| 05072402001 | 115751 | + | 851/1 Z PH | 10x PH 3x25 | | | | 1 |

851/1 Z DIY 100 Bits-kärjet



| | | | | |
|-------------|-------------------|---|----------------------------|---|
| | | | | |
| Code | EAN | | | |
| 05072441001 | 4013288 138477 | + | 851/1 Z PH 100x PH 2x25 | 1 |

Bit-Box 20 PH



| | | | | |
|-------------|-------------------|---|---------------------------|----|
| | | | | |
| Code | EAN | | | |
| 05057750001 | 4013288 188014 | + | 851/1 Z PH 20x PH 2x25 | 20 |

851/1 J Bits-kärjet

Laadukkaat Bits-kärjet Phillips-ruuveille, optimoitu aasialaisille PH-ruuveille. Vastaa kameran ruuveja. Sitkeäksi karkaistu, yleiskäyttöön. 1/4" kuusiokanta, sopii standardin DIN ISO 1173-D 6,3 mukaisiin pitimiin.

851/1 J Bits-kärjet



| | | | | | | | |
|---------------------------|------------|----------|----------------------|----------------------|----------|--|----|
| | | | | | | | |
| Code | EAN | + | l₁ | l₂ | Ø | | |
| 05135040001 ¹⁾ | 112569 | PH 00 | 25 | 1" | 2,0 | | 10 |
| 05135041001 ²⁾ | 112576 | PH 0 | 25 | 1" | 2,5 | | 10 |

¹⁾Koko 00 muutettu standardin JCIS 00 (Japanese Camera Industrial Standard) mukaiseksi
²⁾Koko 0 muutettu standardin JCIS 0 (Japanese Camera Industrial Standard) mukaiseksi

Impaktor bits-kärjet ja pidin - Ruuvaustyökaluun kohdistuviin äärimmäisiin vaatimuksiin

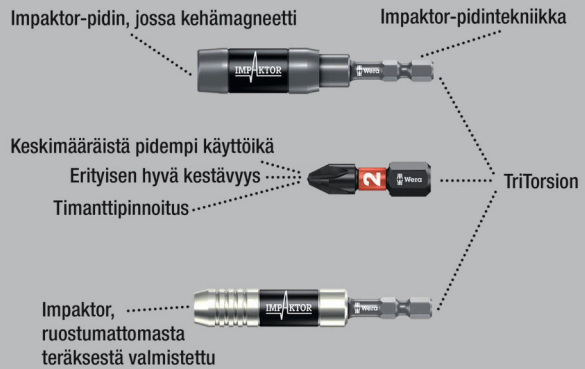

Impaktor-tekniikka takaa merkittävästi paremman käyttöiän myös äärimmäisen vaativissa töissä. Karkean timanttihukkaspinnoitteen tuoma parannettu kitka bits-kärjessä estää kärjen poisluiskahtamisen ruuvista.

Soveltuu käytettäväksi erityisen hyvin tavallisten iskuruuvinvääntimien kanssa. 1/4" kuusiokanta, sopii standardin DIN ISO 1173-F 6,3 mukaisiin pitimiin.

851/4 IMP DC PH DIY Impaktor PH Bits-kärjet



| | | | | |
|-------------|-------------------|---|----------------------------|---|
| | | | | |
| Code | EAN | | | |
| 05057656001 | 4013288 157652 | + | 851/4 IMP DC 5x PH 2x50 | 1 |
| 05057657001 | 157669 | + | 851/4 IMP DC 5x PH 3x50 | 1 |



851/4 IMP DC SB Impaktor Bits-kärjet



| Code | EAN | | | |
|-------------|---------|---|----------------------------|---|
| | 4013288 | | | |
| 05073956001 | 158482 | + | 851/4 IMP DC 1x PH 2x50 | 5 |
| 05073957001 | 158499 | + | 851/4 IMP DC 1x PH 3x50 | 5 |

Krafftform Stainless - Ruostumaton teräs estää ulkoisen ruosteen muodostumisen

Ruostumaton teräs estää ulkoisen ruosteen muodostumisen

Sopii työpafoihin - käsitelty tyhjiö-jäädetytsarkaisilla

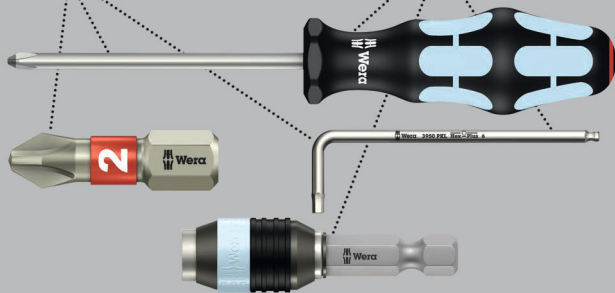

Laadukkaat ruostumattomasta teräksestä valmistetut Bits-kärjet ristipääruuveille. Wera Stainless työkalut on valmistettu ruostumattomasta teräksestä, jolloin vältetään ruma, ulkoisen ruosteen muodostuminen. 1/4" kuusiokanta, sopii standardin DIN ISO 1173-F 6,3 mukaisiin pitimiin.

3851/4 Bits-kärjet, ruostumaton teräs



| Code | EAN | + | mm | | | | |
|-------------|--------|------|----|--------|--|--|----|
| 05071081001 | 115485 | PH 1 | 89 | 3 1/2" | | | 10 |
| 05071082001 | 115492 | PH 2 | 89 | 3 1/2" | | | 10 |
| 05071083001 | 115508 | PH 3 | 89 | 3 1/2" | | | 10 |

BiTorsion-järjestelmä - Pidentää käyttöikää

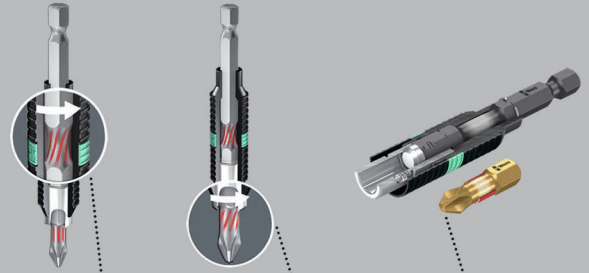

Pienten kuormitushuippujen vaimennus pitimessä

Korkeiden kuormitushuippujen vaimennus bits-kärjessä

Ei ennen aikaista kulumista kuormitushuipuista johtuen

851/4 BDC Bits-kärjet

BiTorsion Bits-kärjet Phillips-ruuveille. Bits-kärkien päässä pieniä timanttihukkasia. Ne takaavat varman pysyvyyden ruuvinkannassa, vähentävät tarvittavaa painetta ja poisluiskahtamisen vaaraa. Torsion-alue, johon kineettinen energia johdetaan kuormitushuipuissa.

Tämä lisää merkittävästi tuotteen käyttöikää. 1/4" kuusiokanta, sopii standardin DIN ISO 1173-F 6,3 mukaisiin pitimiin.

851/4 BDC Bits-kärjet



| Code | EAN | + | mm | | | | |
|-------------|--------|------|----|----|--|--|----|
| 05059530001 | 034090 | PH 1 | 50 | 2" | | | 10 |
| 05059532001 | 034106 | PH 2 | 50 | 2" | | | 10 |
| 05059534001 | 034113 | PH 3 | 50 | 2" | | | 10 |

851/4 BTH Bits-kärjet

Phillips-ruuveille tarkoitetut BiTorsion Bits-kärjet, joissa Torsion-alue, johon kineettinen energia johdetaan kuormitushuipussa.

Tämä lisää merkittävästi tuotteen käyttöikää. Erittäin kova malli. 1/4" kuusiokanta, sopii standardin DIN ISO 1173-F 6,3 mukaisiin pitimiin.

851/4 BTH Bits-kärjet



| | EAN | + | ⌀ | ⌀ | | | | |
|-------------|---------|------|----|----|--|--|--|----|
| Code | 4013288 | | mm | | | | | |
| 05059540001 | 034304 | PH 1 | 50 | 2" | | | | 10 |
| 05059542001 | 034311 | PH 2 | 50 | 2" | | | | 10 |
| 05059544001 | 034328 | PH 3 | 50 | 2" | | | | 10 |

851/4 BTZ Bits-kärjet

Phillips-ruuveille tarkoitetut BiTorsion Bits-kärjet, joissa Torsion-alue, johon kineettinen energia johdetaan kuormitushuipussa.

Tämä lisää merkittävästi tuotteen käyttöikää. Sitkeäksi karkaistu, yleiskäyttöön. 1/4" kuusiokanta, sopii standardin DIN ISO 1173-F 6,3 mukaisiin pitimiin.

851/4 BTZ Bits-kärjet



| | EAN | + | ⌀ | ⌀ | | | | |
|-------------|---------|------|----|----|--|--|--|----|
| Code | 4013288 | | mm | | | | | |
| 05059550001 | 034571 | PH 1 | 50 | 2" | | | | 10 |
| 05059552001 | 034588 | PH 2 | 50 | 2" | | | | 10 |
| 05059554001 | 034595 | PH 3 | 50 | 2" | | | | 10 |

851/4 RH Bits-kärjet kavennetulla varrella

Korkealaatuiset Bits-kärjet kavennetulla varrella syvällä olevia ruuviitöntöjä varten. Näin ruuvit voidaan upottaa pintaa vaurioittamatta. Profiloitu malli. Erittäin kova. 1/4" kuusiokanta, sopii standardin DIN ISO 1173-F 6,3 mukaisiin pitimiin.

851/4 RH Bits-kärjet kavennetulla varrella



| | EAN | + | ⌀ | ⌀ | ⌀ | | | |
|-------------|---------|------|----|----|-----|--|--|----|
| Code | 4013288 | | mm | | mm | | | |
| 05380161001 | 157065 | PH 2 | 50 | 2" | 4,2 | | | 10 |

851/4 A Bits-kärjet

Teräväreunainen profiili, jonka avulla maalilla täytettyjen ruuvikantojen pinta rikkoutuu varmistaen voimansiirron bits-kärjen ja ruuvin välillä. Erittäin kova malli. 1/4" kuusiokanta, sopii standardin DIN ISO 1173-F 6,3 mukaisiin pitimiin.

851/4 A Bits-kärjet



| | EAN | + | ⌀ | ⌀ | ⌀ | | | |
|---------------------------|---------|------|-----|--------|-----|--|--|----|
| Code | 4013288 | | mm | | mm | | | |
| 05134929001 | 105165 | PH 0 | 50 | 2" | 3 | | | 10 |
| 05134906001 | 105141 | PH 0 | 70 | 2 3/4" | 3 | | | 10 |
| 05134907001 | 105172 | PH 0 | 89 | 3 1/2" | 3 | | | 10 |
| 05134930001 | 100009 | PH 1 | 50 | 2" | 4,5 | | | 10 |
| 05134370001 | 037831 | PH 1 | 70 | 2 3/4" | 4,5 | | | 10 |
| 05134372001 | 037855 | PH 1 | 89 | 3 1/2" | 4,5 | | | 10 |
| 05134931001 | 100016 | PH 2 | 50 | 2" | 6 | | | 10 |
| 05134371001 | 037848 | PH 2 | 70 | 2 3/4" | 6 | | | 10 |
| 05134373001 | 037862 | PH 2 | 89 | 3 1/2" | 6 | | | 10 |
| 05134910001 ¹⁾ | 105202 | PH 2 | 152 | 6" | 6 | | | 10 |
| 05134911001 ²⁾ | 105219 | PH 2 | 152 | 6" | 6 | | | 10 |
| 05134932001 | 100023 | PH 3 | 50 | 2" | - | | | 10 |
| 05134913001 | 105233 | PH 3 | 70 | 2 3/4" | 8 | | | 10 |
| 05134914001 | 105240 | PH 3 | 89 | 3 1/2" | 8 | | | 10 |
| 05134915001 | 105257 | PH 3 | 152 | 6" | 8 | | | 10 |
| 05160983001 | 106575 | PH 4 | 50 | 2" | 10 | | | 10 |

¹⁾Kuusiokantaisen kiinnityksen pituus 100 mm

²⁾Kuusiokantaisen kiinnityksen pituus 20 mm



851/4 R Bits-kärjet kavennetulla varrella

Korkealaatuiset Bits-kärjet kavennetulla varrella syvällä olevia ruuviiläntöjä varten. Näin ruuvit voidaan upottaa pintaa vaurioittamatta. Profiloitu malli. Erittäin kova. 1/4" kuusiokanta, sopii standardin DIN ISO 1173-F 6,3 mukaisiin pitimiin.

851/4 R Bits-kärjet kavennetulla varrella



| Code | EAN | + | 1" | 2" | Ø | | |
|-------------|---------|------|-----|----|-----|--|----|
| Code | 4013288 | | mm | | mm | | |
| 05160899001 | 105547 | PH 2 | 50 | 2" | 3,0 | | 10 |
| 05160896001 | 105554 | PH 2 | 152 | 6" | 3,0 | | 10 |

851/4 TH Bits-kärjet

Laadukkaat Bits-kärjet, joissa Torsion-alue, johon kineettinen energia johdetaan kuormitushuipussa. Tämä lisää merkittävästi tuotteen käyttöikä. Erittäin kova. 1/4" kuusiokanta, sopii standardin DIN ISO 1173-F 6,3 mukaisiin pitimiin.

851/4 TH Bits-kärjet

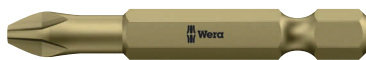

| Code | EAN | + | 1" | 2" | | | |
|-------------|---------|------|----|----|--|--|----|
| Code | 4013288 | | mm | | | | |
| 05059855001 | 013897 | PH 1 | 50 | 2" | | | 10 |
| 05059860001 | 013903 | PH 2 | 50 | 2" | | | 10 |
| 05059865001 | 013910 | PH 3 | 50 | 2" | | | 10 |

851/4 TZ Bits-kärjet

Laadukkaat Bits-kärjet, joissa Torsion-alue, johon kineettinen energia johdetaan kuormitushuipussa. Tämä lisää merkittävästi tuotteen käyttöikä. Sitkeäksi karkaistu, yleiskäyttöön. 1/4" kuusiokanta, sopii standardin DIN ISO 1173-F 6,3 mukaisiin pitimiin.

851/4 TZ Bits-kärjet



| Code | EAN | + | 1" | 2" | | | |
|-------------|---------|------|----|----|--|--|----|
| Code | 4013288 | | mm | | | | |
| 05059805001 | 013927 | PH 1 | 50 | 2" | | | 10 |
| 05059810001 | 013934 | PH 2 | 50 | 2" | | | 10 |
| 05059815001 | 013941 | PH 3 | 50 | 2" | | | 10 |

851/4 TZ SB Bits-kärjet



| Code | EAN | + | | | | |
|-------------|---------|---|-------------|------------|--|---|
| Code | 4013288 | | | | | |
| 05134380001 | 037947 | + | 851/4 TZ PH | 2x PH 1x50 | | 3 |
| 05134381001 | 037954 | + | 851/4 TZ PH | 2x PH 2x50 | | 3 |
| 05134382001 | 037961 | + | 851/4 TZ PH | 2x PH 3x50 | | 3 |

851/4 Z Bits-kärjet

Sitkeäksi karkaistu, yleiskäyttöön. 1/4" kuusiokanta, sopii standardin DIN ISO 1173-F 6,3 mukaisiin pitimiin.

851/4 Z Bits-kärjet



| Code | EAN | + | 1" | 2" | Ø | | |
|-------------|---------|------|-----|--------|-----|--|----|
| Code | 4013288 | | mm | | mm | | |
| 05059755001 | 013781 | PH 1 | 70 | 2 3/4" | 4,5 | | 10 |
| 05059760001 | 013798 | PH 1 | 89 | 3 1/2" | 4,5 | | 10 |
| 05059765001 | 031044 | PH 1 | 127 | 5" | 4,5 | | 10 |
| 05059766001 | 031051 | PH 1 | 152 | 6" | 4,5 | | 10 |
| 05059770001 | 013804 | PH 2 | 70 | 2 3/4" | 6,0 | | 10 |
| 05059775001 | 013811 | PH 2 | 89 | 3 1/2" | 6,0 | | 10 |
| 05059780001 | 013828 | PH 2 | 110 | 4 3/8" | 6,0 | | 10 |
| 05059785001 | 030474 | PH 2 | 127 | 5" | 6,0 | | 10 |
| 05059786001 | 031068 | PH 2 | 152 | 6" | 6,0 | | 10 |
| 05059790001 | 013835 | PH 3 | 70 | 2 3/4" | - | | 10 |
| 05059795001 | 013842 | PH 3 | 89 | 3 1/2" | - | | 10 |
| 05059800001 | 013859 | PH 3 | 110 | 4 3/8" | - | | 10 |
| 05059802001 | 031075 | PH 3 | 152 | 6" | - | | 10 |

851/4 J Bits-kärjet

Laadukkaat Bits-kärjet, jotka on optimoitu aasialaisille PH-ruuveille. Sopii käytettäväksi erityisesti Japanese Camera Industrial -standardin mukaisten erittäin pienten mittojen kanssa.

Sitkeäksi karkaistu, yleiskäyttöön. 1/4" kuusiokanta, sopii standardin DIN ISO 1173-F 6,3 mukaisiin pitimiin.

851/4 J Bits-kärjet



| | EAN | + | l ₁ | l ₂ | ∅ | | | |
|---------------------------|---------|-------|----------------|----------------|-----|--|--|----|
| Code | 4013288 | | mm | | mm | | | |
| 05135530001 ¹⁾ | 113252 | PH 00 | 50 | 2" | 2,0 | | | 10 |
| 05380200001 ¹⁾ | 156204 | PH 00 | 89 | 3 1/2" | 2,0 | | | 10 |
| 05135531001 ²⁾ | 113269 | PH 0 | 50 | 2" | 2,5 | | | 10 |
| 05380201001 ²⁾ | 156211 | PH 0 | 89 | 3 1/2" | 2,5 | | | 10 |
| 05135532001 | 113276 | PH 1 | 50 | 2" | 4,5 | | | 10 |
| 05380202001 | 156228 | PH 1 | 89 | 3 1/2" | 4,5 | | | 10 |

¹⁾Optimoitu japanilaisille PH-ruuveille

²⁾Koko 0 muutettu standardin JCIS 0 (Japanese Camera Industrial Standard) mukaiseksi

851/4 Z SB Bits-kärjet



| Code | EAN | | | |
|-------------|---------|---|---------------------------|---|
| | 4013288 | | | |
| 05073520001 | 105875 | + | 851/4 Z PH 1x PH 1x89 | 5 |
| 05136305001 | 213839 | + | 851/4 Z PH 1x PH 1x152 | 3 |
| 05073521001 | 105882 | + | 851/4 Z PH 1x PH 2x89 | 5 |
| 05136306001 | 213846 | + | 851/4 Z PH 1x PH 2x152 | 3 |
| 05073522001 | 105899 | + | 851/4 Z PH 1x PH 3x89 | 5 |
| 05136307001 | 213853 | + | 851/4 Z PH 1x PH 3x152 | 3 |

853/4 ACR® SL Bits-kärjet, kumikauluksella, magnetisoitu

Laadukkaiden bits-kärkien urat (Anti Cam-Out Ribs, ACR) estävät työkalua luiskahtamasta pois ruuvista.

Pysyvästi magnetisoitu, näin ruuvit pysyvät varmasti bits-kärjessä kiinni; muovipäällyste; suojaa osia ruuvattaessa vaurioilta, sitkeäksi karkaistu, yleiskäyttöön. 1/4" kuusiokanta, sopii standardin DIN ISO 1173-F 6,3 mukaisiin pitimiin.

853/4 ACR® SL Bits-kärjet, kumikauluksella, magnetisoitu



| | EAN | + | l ₁ | l ₂ | ∅ | | | |
|-------------|---------|------|----------------|----------------|-----|--|--|----|
| Code | 4013288 | | mm | | mm | | | |
| 05323780001 | 165190 | PH 2 | 50 | 2" | 5,2 | | | 40 |
| 05323781001 | 165206 | PH 2 | 90 | 3 1/2" | 5,2 | | | 40 |
| 05203913001 | 163189 | PH 2 | 150 | 6" | 5,2 | | | 40 |
| 05203914001 | 163196 | PH 2 | 200 | 8" | 5,2 | | | 60 |

853/4 ACR® Bits-kärjet

Laadukkaat Bits-kärjet, joissa Torsion-alue, johon kineettinen energia johdetaan kuormitushuipuissa. Tämä lisää merkittävästi tuotteen käyttöikää. Kärjen urat (Anti Cam-Out Ribs, ACR) estävät työkalua luiskahtamasta pois ruuvista. Sitkeäksi karkaistu, yleiskäyttöön. 1/4" kuusiokanta, sopii standardin DIN ISO 1173-F 6,3 mukaisiin pitimiin.

853/4 ACR® Bits-kärjet



| | EAN | + | l ₁ | l ₂ | ∅ | | | |
|-------------|---------|------|----------------|----------------|-----|--|--|----|
| Code | 4013288 | | mm | | mm | | | |
| 05346286001 | 105578 | PH 2 | 50 | 2" | 5,2 | | | 10 |



853/4 Harpoon ACR® Bits-kärjet

Laadukkaan Bits-kärjet, joissa kavennettu varsi sopii syvässä oleville ruuviliittännöille. Ruuvien upottaminen ilman pintavaurioita. Kärjen urat (Anti Cam-Out Ribs, ACR) estävät työkalua luiskahtamasta pois ruuvista.

Sitkeäksi karkaistu, yleiskäyttöön. 1/4" kuusiokanta, sopii standardin DIN ISO 1173-F 6,3 mukaisiin pitimiin.

853/4 Harpoon ACR® Bits-kärjet



| | EAN | + | □ | □ | ∅ | | | |
|-------------|---------|------|-----|--------|-----|--|--|----|
| Code | 4013288 | | mm | | mm | | | |
| 05160901001 | 105592 | PH 2 | 50 | 2" | 3,3 | | | 10 |
| 05160895001 | 105608 | PH 2 | 70 | 2 3/4" | 3,3 | | | 10 |
| 05160908001 | 105615 | PH 2 | 152 | 6" | 3,3 | | | 10 |

851/2 Z Bits-kärjet

Sitkeäksi karkaistut Bits-kärjet yleiskäyttöön. 5/16" kuusiokanta, sopii standardin DIN ISO 1173-D 8 mukaisiin pitimiin.

851/2 Z Bits-kärjet



| | EAN | + | □ | □ | ∅ | | | |
|-------------|---------|------|----|--------|-----|--|--|----|
| Code | 4013288 | | mm | | mm | | | |
| 05057705001 | 013668 | PH 1 | 32 | 1 1/4" | 4,5 | | | 10 |
| 05057710001 | 013675 | PH 2 | 32 | 1 1/4" | 6,0 | | | 10 |
| 05057715001 | 013682 | PH 3 | 32 | 1 1/4" | 7,6 | | | 10 |
| 05057720001 | 013699 | PH 4 | 32 | 1 1/4" | - | | | 10 |

851/11 Bits-kärjet

Sitkeäksi karkaistut Wera Bits-kärjet Pozidriv-ruuveille, yleiskäyttöön. Kierrelitettä M 4.

851/11 Bits-kärjet



| | EAN | + | □ | □ | ∅ | | | |
|-------------|---------|------|----|--------|-----|--|--|---|
| Code | 4013288 | | mm | | mm | | | |
| 05065081001 | 014245 | PH 2 | 33 | 1 1/4" | 6,0 | | | 5 |

851/12 Bits-kärjet

Sitkeäksi karkaistu, yleiskäyttöön. Kierrelitettä M 5.

851/12 Bits-kärjet



| | EAN | + | □ | □ | ∅ | | | |
|-------------|---------|------|------|--------|-----|--|--|---|
| Code | 4013288 | | mm | | mm | | | |
| 05065110001 | 014252 | PH 2 | 33 | 1 1/4" | 7,0 | | | 5 |
| 05065112001 | 014269 | PH 2 | 35 | 1 3/8" | 7,0 | | | 5 |
| 05065114001 | 014276 | PH 2 | 44,5 | 1 3/4" | 6,0 | | | 5 |

851/16 Bits-kärjet

Sitkeäksi karkaistu, yleiskäyttöön. Kierrelitettä #10-32 UNF.

851/16 Bits-kärjet



| | EAN | + | □ | □ | ∅ | | | |
|-------------|---------|------|------|--------|-----|--|--|---|
| Code | 4013288 | | mm | | mm | | | |
| 05065197001 | 014351 | PH 2 | 44,5 | 1 3/4" | 6,0 | | | 5 |

851/9 C J PH Bits-kärjet, Halfmoon

Laadukkaat Bits-kärjet 4 mm:n Halfmoon-kiinnityksellä. Optimoitu japanilaisille PH-ruuveille. Kova malli.

851/9 C J PH Bits-kärjet, Halfmoon



| | EAN | + | □ | □ | ∅ | □ | □ | |
|---------------------------|---------|--------|----|----------|-----|----|--------|----|
| Code | 4013288 | | mm | | mm | mm | mm | |
| 05134605001 ¹⁾ | 190444 | PH 000 | 44 | 1 47/64" | 1,5 | 20 | 25/32" | 10 |
| 05135270001 ¹⁾ | 112729 | PH 00 | 44 | 1 47/64" | 1,8 | 20 | 25/32" | 10 |
| 05135271001 ¹⁾ | 112736 | PH 00 | 64 | 2 33/64" | 1,8 | 20 | 25/32" | 10 |
| 05135272001 ²⁾ | 112743 | PH 0 | 44 | 1 47/64" | 1,8 | 20 | 25/32" | 10 |
| 05135273001 ²⁾ | 112750 | PH 0 | 64 | 2 33/64" | 1,8 | 20 | 25/32" | 10 |
| 05135276001 ¹⁾ | 112781 | PH 1 | 44 | 1 47/64" | 3,0 | 20 | 25/32" | 10 |
| 05135277001 ¹⁾ | 112798 | PH 1 | 64 | 2 33/64" | 3,0 | 20 | 25/32" | 10 |

¹⁾Optimoitu japanilaisille PH-ruuveille

²⁾Koko 0 muutettu standardin JCS 0 (Japanese Camera Industrial Standard) mukaiseksi

851/21 J Bits-kärjet

Laadukkaat Bits-kärjet, joissa HIOS 4 mm:n kiinnitys.
Optimoitu japanilaisille PH-ruuveille. Kova malli.

851/21 J Bits-kärjet



| Code | EAN | + | mm | mm | mm | | |
|---------------------------|--------|-------|----|---------|-----|--|----|
| 05135280001 ¹⁾ | 112804 | PH 00 | 40 | 1 9/16" | 1,8 | | 10 |
| 05135281001 ¹⁾ | 112811 | PH 00 | 60 | 2 3/8" | 1,8 | | 10 |
| 05135284001 ²⁾ | 112828 | PH 0 | 40 | 1 9/16" | 1,8 | | 10 |
| 05135285001 ²⁾ | 112835 | PH 0 | 60 | 2 3/8" | 1,8 | | 10 |

¹⁾Koko 00 muutettu standardin JCIS 00 (Japanese Camera Industrial Standard) mukaiseksi

²⁾Koko 0 muutettu standardin JCIS 0 (Japanese Camera Industrial Standard) mukaiseksi

Impaktor bits-kärjet ja pidin - Ruuvaustyökaluun kohdistuviin äärimmäisiin vaatimuksiin

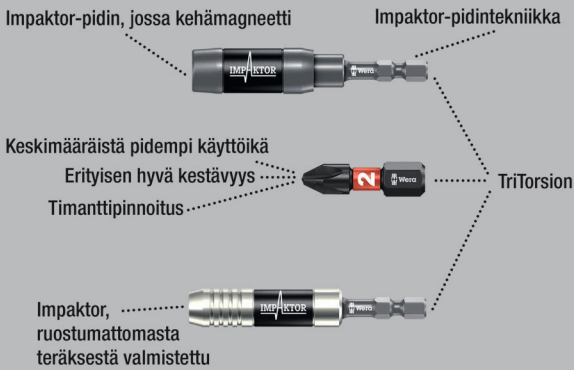

Laadukkaat Bits-kärjet Pozidriv-ruuveille. Impaktor-tekniikka takaa merkittävästi paremman käyttöiän myös äärimmäisen vaativissa töissä. Karkean timanttihukkaspinnoitteen tuoma parannettu kitka bits-kärjessä estää kärjen poisluiskahtamisen ruuvista. Soveltuu käytettäväksi erityisen hyvin tavallisten iskuruuvinvääntimien kanssa. 1/4" kuusiokanta, sopii standardin DIN ISO 1173-D 6,3 mukaisiin pitimiin.

855/1 IMP DC PZ DIY Impaktor Bits-kärjet



| Code | EAN | + | | |
|-------------|--------|---|-----------------------------|---|
| 05057620001 | 178718 | + | 855/1 IMP DC 10x PZ 1x25 | 1 |
| 05057621001 | 157676 | + | 855/1 IMP DC 10x PZ 2x25 | 1 |
| 05057622001 | 157683 | + | 855/1 IMP DC 10x PZ 3x25 | 1 |

855/1 IMP DC SB Impaktor Bits-kärjet



| Code | EAN | + | | |
|-------------|--------|---|----------------------------|---|
| 05073921001 | 158383 | + | 855/1 IMP DC 1x PZ 2x25 | 5 |
| 05073922001 | 158390 | + | 855/1 IMP DC 1x PZ 3x25 | 5 |

Bit-Box 15 Impaktor PZ



| Code | EAN | + | | |
|-------------|--------|---|-----------------------------|----|
| 05057763001 | 187901 | + | 855/1 IMP DC 15x PZ 2x25 | 10 |



Kraftform Stainless - Ruostumaton teräs estää ulkoisen ruosteen muodostumisen

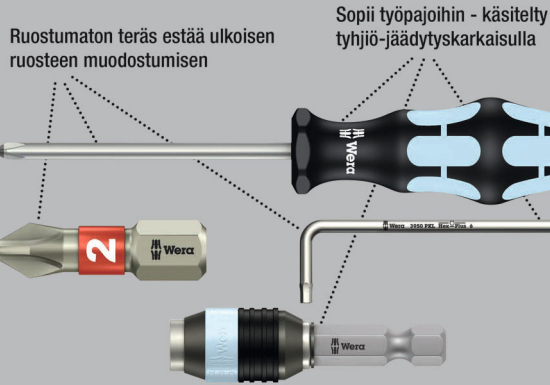

Laadukkaat ruostumattomasta teräksestä valmistetut Bits-kärjet Pozidriv-ruuveille. Wera Stainless työkalut on valmistettu ruostumattomasta teräksestä, jolloin vältetään ruma, ulkoisen ruosteen muodostuminen. Torsion-alue: Torsion-bits-kärjillä vaimennetaan vääntömomentihuippuja Torsion-alueella. Ennenaikainen kuluminen vältetään, bits-kärjen käyttöikä kasvaa. 1/4" kuusiokanta, sopii standardin DIN ISO 1173-D 6,3 mukaisiin pitimiin.

3855/1 TS Bits-kärjet, ruostumaton teräs



| | EAN | ✳ | ⌀ | ℓ | | | | |
|-------------|---------|------|----|----|--|--|--|----|
| Code | 4013288 | | mm | | | | | |
| 05071020001 | 111012 | PZ 1 | 25 | 1" | | | | 10 |
| 05071021001 | 111029 | PZ 2 | 25 | 1" | | | | 10 |
| 05071022001 | 111036 | PZ 3 | 25 | 1" | | | | 10 |

3855/1 TS SB Bits-kärjet, ruostumaton teräs

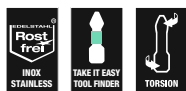

| Code | EAN | ✳ | | | | | | |
|-------------|---------|---|--------------|--|--|--|--|---|
| | 4013288 | | | | | | | |
| 05073613001 | 112101 | ✳ | 3855/1 TS PZ | | | | | 5 |
| | | | 1x PZ 1x25 | | | | | |
| 05073614001 | 112118 | ✳ | 3855/1 TS PZ | | | | | 5 |
| | | | 1x PZ 2x25 | | | | | |
| 05073615001 | 112125 | ✳ | 3855/1 TS PZ | | | | | 5 |
| | | | 1x PZ 3x25 | | | | | |

BiTorsion-järjestelmä - Pidentää käyttöikä

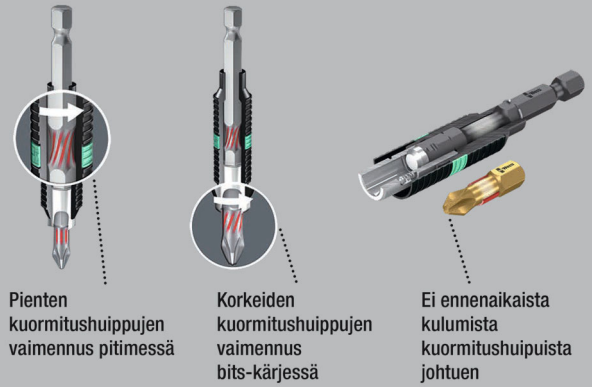

855/1 BDC Bits-kärjet

BiTorsion Bits-kärjet Phillips-ruuveille. Bits-kärkien päässä pieniä timanttihiukkasia. Ne takaavat varman pysyvyyden ruuvinkannassa, vähentävät tarvittavaa painetta ja poisluisahtamisen vaaraa. Torsion-alue, johon kineettinen energia johdetaan kuormitushuipuissa.

Tämä lisää merkittävästi tuotteen käyttöikä. 1/4" kuusiokanta, sopii standardin DIN ISO 1173-D 6,3 mukaisiin pitimiin.

855/1 BDC Bits-kärjet



| | EAN | ✳ | ⌀ | ℓ | | | | |
|-------------|---------|------|----|----|--|--|--|----|
| Code | 4013288 | | mm | | | | | |
| 05056700001 | 034007 | PZ 1 | 25 | 1" | | | | 10 |
| 05056702001 | 034014 | PZ 2 | 25 | 1" | | | | 10 |
| 05056704001 | 034021 | PZ 3 | 25 | 1" | | | | 10 |

855/1 BDC SB Bits-kärjet



| Code | EAN | | | |
|-------------|---------|--|----------------------------|---|
| | 4013288 | | | |
| 05073336001 | 029362 | | 855/1 BDC PZ 1x PZ 1x25 | 5 |
| 05073337001 | 029379 | | 855/1 BDC PZ 1x PZ 2x25 | 5 |
| 05073338001 | 029386 | | 855/1 BDC PZ 1x PZ 3x25 | 5 |
| 05073339001 | 029393 | | 855/1 BDC PZ 2x PZ 2x25 | 5 |

855/1 BTH Bits-kärjet

Pozidriv-ruuveille tarkoitett BiTorsion-Bits-kärjet, joissa Torsion-alue, johon kineettinen energia johdetaan kuormitushuipuissa.

Tämä lisää merkittävästi tuotteen käyttöikää. Sopivalla pitimellä paras mahdollinen käyttöikä. Erittäin kova malli. 1/4" kuusiokanta, sopii standardin DIN ISO 1173-D 6,3 mukaisiin pitimiin.

855/1 BTH Bits-kärjet



| Code | EAN | | | | | | | | |
|-------------|---------|------|----|----|--|--|--|--|----|
| | 4013288 | | mm | | | | | | |
| 05056710001 | 034274 | PZ 1 | 25 | 1" | | | | | 10 |
| 05056712001 | 034281 | PZ 2 | 25 | 1" | | | | | 10 |
| 05056714001 | 034298 | PZ 3 | 25 | 1" | | | | | 10 |

Bit-Box 20 BTH PZ



| Code | EAN | | | |
|-------------|---------|--|-----------------------------|----|
| | 4013288 | | | |
| 05057762001 | 187963 | | 855/1 BTH PZ 20x PZ 2x25 | 10 |

855/1 BTZ Bits-kärjet

Pozidriv-ruuveille tarkoitett BiTorsion-Bits-kärjet, joissa Torsion-alue, johon kineettinen energia johdetaan kuormitushuipuissa.

Tämä lisää merkittävästi tuotteen käyttöikää. Kova, yleiskäyttöön. 1/4" kuusiokanta, sopii standardin DIN ISO 1173-D 6,3 mukaisiin pitimiin.

855/1 BTZ Bits-kärjet



| Code | EAN | | | | | | | | |
|-------------|---------|------|----|----|--|--|--|--|----|
| | 4013288 | | mm | | | | | | |
| 05056720001 | 034489 | PZ 1 | 25 | 1" | | | | | 10 |
| 05056722001 | 034496 | PZ 2 | 25 | 1" | | | | | 10 |
| 05056724001 | 034502 | PZ 3 | 25 | 1" | | | | | 10 |

Bit-Box 20 BTZ PZ



| Code | EAN | | | |
|-------------|---------|--|-----------------------------|----|
| | 4013288 | | | |
| 05057761001 | 187970 | | 855/1 BTZ PZ 20x PZ 2x25 | 10 |



855/1 RZ Bits-kärjet

Laadukkaat Bits-kärjet Pozidriv-ruuveille. Kavennettu varsi sopii syvässä oleville ruuviliitännöille. Ruuvien upottaminen ilman pintavaurioita. Erityisesti kipsilevyrakentamiseen. Sopii harvakierteisille Pozidriv-ruuveille. 1/4" kuusiokanta, sopii standardin DIN ISO 1173-D 6,3 mukaisiin pitimiin.

855/1 RZ Bits-kärjet



| | EAN | ✳ | ⌈ | ⌋ | ⊘ | | |
|-------------|---------|------|----|----|-----|--|----|
| Code | 4013288 | | mm | | mm | | |
| 05135017001 | 175311 | PZ 1 | 25 | 1" | 4,2 | | 10 |
| 05135003001 | 096739 | PZ 2 | 25 | 1" | 4,2 | | 10 |

855/1 TH Bits-kärjet

Laadukkaat Bits-kärjet, joissa Torsion-alue, johon kineettinen energia johdetaan kuormitushuipuissa. Tämä lisää merkittävästi tuotteen käyttöikä. Erittäin kova. 1/4" kuusiokanta, sopii standardin DIN ISO 1173-D 6,3 mukaisiin pitimiin.

855/1 TH Bits-kärjet



| | EAN | ✳ | ⌈ | ⌋ | | | |
|-------------|---------|------|----|----|--|--|----|
| Code | 4013288 | | mm | | | | |
| 05056910001 | 014740 | PZ 1 | 25 | 1" | | | 10 |
| 05056915001 | 014757 | PZ 2 | 25 | 1" | | | 10 |
| 05056925001 | 014764 | PZ 3 | 25 | 1" | | | 10 |

855/1 TH SB Bits-kärjet



| | EAN | ✳ | | | | | |
|-------------|---------|---|---|--|--|--|---|
| Code | 4013288 | | | | | | |
| 05073370001 | 029638 | ✳ | 855/1 TH PZ 2x PZ 1x25 | | | | 5 |
| 05073371001 | 029645 | ✳ | 855/1 TH PZ 2x PZ 2x25 | | | | 5 |
| 05073372001 | 029652 | ✳ | 855/1 TH PZ 2x PZ 3x25 | | | | 5 |
| 05073373001 | 029669 | ✳ | 855/1 TH PZ 1x PZ 1x25; 1x PZ 2x25; 1x PZ 3x25 | | | | 5 |

855/1 TiN Bits-kärjet

Laadukkaat Bits-kärjet, joissa erittäin kova titaaninitridipinnoite (TiN) jatkuvaan kuormitukseen, kuten sarjaruuvauksiin. 1/4" kuusiokanta, sopii standardin DIN ISO 1173-D 6,3 mukaisiin pitimiin.

855/1 TiN Bits-kärjet



| | EAN | ✳ | ⌈ | ⌋ | | | |
|-------------|---------|------|----|----|--|--|----|
| Code | 4013288 | | mm | | | | |
| 0548022001 | 041029 | PZ 2 | 25 | 1" | | | 10 |

855/1 TZ Bits-kärjet

Bits-kärjet Pozidriv-ruuveille, joissa Torsion-alue ennen aikaista kulumista vastaan. Sitkeäksi karkaistu, yleiskäyttöön. 1/4" kuusiokanta, sopii standardin DIN ISO 1173-D 6,3 mukaisiin pitimiin.

855/1 TZ Bits-kärjet



| | EAN | ✳ | ⌈ | ⌋ | | | |
|-------------|---------|------|----|----|--|--|----|
| Code | 4013288 | | mm | | | | |
| 05056810001 | 014801 | PZ 1 | 25 | 1" | | | 10 |
| 05056815001 | 014818 | PZ 2 | 25 | 1" | | | 10 |
| 05056825001 | 014825 | PZ 3 | 25 | 1" | | | 10 |

855/1 Z Bits-kärjet

Laadukkaat Bits-kärjet Pozidriv-ruuveille. Sitkeäksi karkaistu, yleiskäyttöön. 1/4" kuusiokanta, sopii standardin DIN ISO 1173-D 6,3 mukaisiin pitimiin.

855/1 Z Bits-kärjet



| | EAN | ✳ | ⌈ | ⌋ | | | |
|-------------|---------|------|----|--------|--|--|----|
| Code | 4013288 | | mm | | | | |
| 05056805001 | 014535 | PZ 0 | 25 | 1" | | | 10 |
| 05072080001 | 014658 | PZ 1 | 25 | 1" | | | 10 |
| 05056812001 | 014542 | PZ 1 | 50 | 2" | | | 10 |
| 05072082001 | 014665 | PZ 2 | 25 | 1" | | | 10 |
| 05056820001 | 014559 | PZ 2 | 50 | 2" | | | 10 |
| 05072084001 | 014672 | PZ 3 | 25 | 1" | | | 10 |
| 05056835001 | 014573 | PZ 4 | 32 | 1 1/4" | | | 10 |

855/1 Z SB Bits-kärjet



| Code | EAN | | | |
|-------------|---------|---|--|---|
| | 4013288 | | | |
| 05073308001 | 029096 | + | 855/1 Z PZ 2x PZ 1x25 | 5 |
| 05073309001 | 029102 | + | 855/1 Z PZ 2x PZ 2x25 | 5 |
| 05073310001 | 029119 | + | 855/1 Z PZ 2x PZ 3x25 | 5 |
| 05073380001 | 029621 | + | 855/1 Z PZ 1x PZ 4x32 | 5 |
| 05073311001 | 029126 | + | 855/1 Z PZ 1x PZ 1x25; 1x PZ 2x25; 1x PZ 3x25 | 5 |

855/1 Z DIY Bits-kärjet



| Code | EAN | | | |
|-------------|---------|---|---------------------------|---|
| | 4013288 | | | |
| 05072403001 | 115768 | + | 855/1 Z PZ 10x PZ 1x25 | 1 |
| 05072404001 | 115775 | + | 855/1 Z PZ 10x PZ 2x25 | 1 |
| 05072405001 | 115782 | + | 855/1 Z PZ 10x PZ 3x25 | 1 |

855/1 Z DIY 100 Bits-kärjet



| Code | EAN | | | |
|-------------|---------|---|----------------------------|---|
| | 4013288 | | | |
| 05072443001 | 138484 | + | 855/1 Z PZ 100x PZ 1x25 | 1 |
| 05072444001 | 138491 | + | 855/1 Z PZ 100x PZ 2x25 | 1 |

Bit-Box 20 PZ



| Code | EAN | | | |
|-------------|---------|---|---------------------------|----|
| | 4013288 | | | |
| 05057760001 | 188052 | + | 855/1 Z PZ 20x PZ 2x25 | 20 |

Impaktor bits-kärjet ja pidin - Ruuvaustyökaluun kohdistuviin äärimmäisiin vaatimuksiin

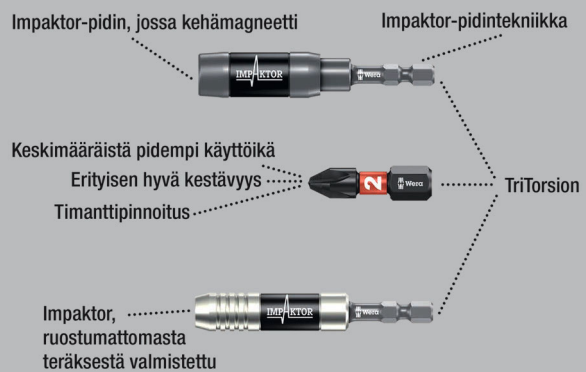

Laadukkaat Bits-kärjet Pozidriv-ruuveille. Impaktor-teknikka takaa merkittävästi paremman käyttöiän myös äärimmäisen vaativissa töissä. Karkean timanttihukkaspinnoitteen tuoma parannettu kitka bits-kärjessä estää kärjen poisluiskahtamisen ruuvista. Soveltuu käytettäväksi erityisen hyvin tavallisten iskuruuvinvääntimien kanssa. 1/4"kuusiokanta, sopii standardin DIN ISO 1173-F 6,3 mukaisiin pitimiin.

855/4 IMP DC PZ DIY Impaktor Bits-kärjet



| Code | EAN | | | |
|-------------|---------|---|----------------------------|---|
| | 4013288 | | | |
| 05057661001 | 157690 | + | 855/4 IMP DC 5x PZ 2x50 | 1 |
| 05057662001 | 157706 | + | 855/4 IMP DC 5x PZ 3x50 | 1 |

855/4 IMP DC Impaktor Bits-kärjet SB



| Code | EAN | | |
|-------------|---------|----------------------------|---|
| | 4013288 | | |
| 05073961001 | 158505 | 855/4 IMP DC 1x PZ 2x50 | 5 |
| 05073962001 | 158512 | 855/4 IMP DC 1x PZ 3x50 | 5 |

Kraffform Stainless - Ruostumaton teräs estää ulkoisen ruosteen muodostumisen

Ruostumaton teräs estää ulkoisen ruosteen muodostumisen

Sopii työpajoihin - käsitelty tyhjiö-jäädityskarkaisulla

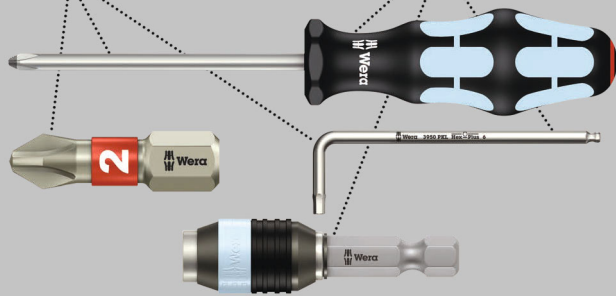

Laadukkaat ruostumattomasta teräksestä valmistetut Bits-kärjet Pozidriv-ruuveille. Wera Stainless työkalut on valmistettu ruostumattomasta teräksestä, jolloin vältetään ruma, ulkoisen ruosteen muodostuminen. 1/4" kuusiokanta, sopii standardin DIN ISO 1173-F 6,3 mukaisiin pitimiin.

3855/4 Bits-kärjet, ruostumaton teräs



| Code | EAN | | mm | | | |
|-------------|---------|------|----|--------|--|----|
| | 4013288 | | | | | |
| 05071084001 | 115515 | PZ 1 | 89 | 3 1/2" | | 10 |
| 05071085001 | 115522 | PZ 2 | 89 | 3 1/2" | | 10 |
| 05071086001 | 115539 | PZ 3 | 89 | 3 1/2" | | 10 |

BiTorsion-järjestelmä - Pidentää käyttöikää

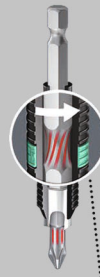

Pienten kuormitushuippujen vaimennus pitimessä



Korkeiden kuormitushuippujen vaimennus bits-kärjessä



Ei ennen aikaista kulumista kuormitushuipuista johtuen

855/4 BDC Bits-kärjet

Bits-kärjet Pozidriv-ruuveille. Bits-kärkien päässä pieniä timanttihiukkasia. Ne takaavat varman pysyvyyden ruuvinkannassa, vähentävät tarvittavaa painetta ja poisluiskahtamisen vaaraa.

Torsion-alue, johon kineettinen energia johdetaan kuormitushuipuissa. Tämä lisää merkittävästi tuotteen käyttöikää. 1/4" kuusiokanta, sopii standardin DIN ISO 1173-F 6,3 mukaisiin pitimiin.

855/4 BDC Bits-kärjet



| Code | EAN | | mm | | | |
|-------------|---------|------|----|----|--|----|
| | 4013288 | | | | | |
| 05059900001 | 034120 | PZ 1 | 50 | 2" | | 10 |
| 05059902001 | 034137 | PZ 2 | 50 | 2" | | 10 |
| 05059904001 | 034144 | PZ 3 | 50 | 2" | | 10 |

855/4 BTH Bits-kärjet

Pozidriv-ruuveille tarkoitetut Torsion Bits-kärjet, joissa Torsion-alue, johon kineettinen energia johdetaan kuormitushuipuissa. Tämä lisää merkittävästi tuotteen käyttöikää.

Sopivalla pitimellä paras mahdollinen käyttöikä. Erittäin kova malli. 1/4" kuusiokanta, sopii standardin DIN ISO 1173-F 6,3 mukaisiin pitimiin.

855/4 BTH Bits-kärjet



| Code | EAN | | mm | | | |
|-------------|---------|------|----|----|--|----|
| | 4013288 | | | | | |
| 05059910001 | 034335 | PZ 1 | 50 | 2" | | 10 |
| 05059912001 | 034342 | PZ 2 | 50 | 2" | | 10 |
| 05059914001 | 034359 | PZ 3 | 50 | 2" | | 10 |

855/4 BTZ Bits-kärjet

Pozidriv-ruuveille tarkoitettui BiTorsion Bits-kärjet, joissa Torsion-alue, johon kineettinen energia johdetaan kuormitushuipussa. Tämä lisää merkittävästi tuotteen käyttöikää.

Sitkeäksi karkaistu, yleiskäyttöön. 1/4" kuusiokanta, sopii standardin DIN ISO 1173-F 6,3 mukaisiin pitimiin.

855/4 BTZ Bits-kärjet



| | EAN | | □ | □ | | | |
|-------------|---------|------|----|----|--|--|----|
| Code | 4013288 | | mm | | | | |
| 05059920001 | 034601 | PZ 1 | 50 | 2" | | | 10 |
| 05059922001 | 034618 | PZ 2 | 50 | 2" | | | 10 |
| 05059924001 | 034625 | PZ 3 | 50 | 2" | | | 10 |

855/4 TH Bits-kärjet

Laadukkaat Bits-kärjet, joissa Torsion-alue, johon kineettinen energia johdetaan kuormitushuipussa. Tämä lisää merkittävästi tuotteen käyttöikää. Erittäin kova. 1/4" kuusiokanta, sopii standardin DIN ISO 1173-F 6,3 mukaisiin pitimiin.

855/4 TH Bits-kärjet



| | EAN | | □ | □ | | | |
|-------------|---------|------|----|----|--|--|----|
| Code | 4013288 | | mm | | | | |
| 05060055001 | 015068 | PZ 1 | 50 | 2" | | | 10 |
| 05060060001 | 015075 | PZ 2 | 50 | 2" | | | 10 |
| 05060065001 | 015082 | PZ 3 | 50 | 2" | | | 10 |

855/4 TZ Bits-kärjet

Laadukkaat Bits-kärjet, joissa Torsion-alue, johon kineettinen energia johdetaan kuormitushuipussa. Tämä lisää merkittävästi tuotteen käyttöikää. Sitkeäksi karkaistu, yleiskäyttöön. 1/4" kuusiokanta, sopii standardin DIN ISO 1173-F 6,3 mukaisiin pitimiin.

855/4 TZ Bits-kärjet



| | EAN | | □ | □ | | | |
|-------------|---------|------|----|----|--|--|----|
| Code | 4013288 | | mm | | | | |
| 05060005001 | 015099 | PZ 1 | 50 | 2" | | | 10 |
| 05060010001 | 015105 | PZ 2 | 50 | 2" | | | 10 |
| 05060015001 | 015112 | PZ 3 | 50 | 2" | | | 10 |

855/4 TZ SB Bits-kärjet



| | EAN | | | | |
|-------------|---------|--|---------------------------|--|---|
| Code | 4013288 | | | | |
| 05134384001 | 037985 | | 855/4 TZ PZ 2x PZ 1x50 | | 3 |
| 05134385001 | 037992 | | 855/4 TZ PZ 2x PZ 2x50 | | 3 |
| 05134386001 | 038005 | | 855/4 TZ PZ 2x PZ 3x50 | | 3 |



855/4 Z Bits-kärjet

Laadukkaat Bits-kärjet Pozidriv-ruuveille.

Sitkeäksi karkaistu, yleiskäyttöön. 1/4" kuusiokanta, sopii standardin DIN ISO 1173-F 6,3 mukaisiin pitimiin.

855/4 Z Bits-kärjet



| Code | EAN | | | | | | | | | | | |
|-------------|--------|------|-----|--------|-----|----|----|----|----|----|----|----|
| Code | EAN | | mm | mm | mm | mm | mm | mm | mm | mm | mm | mm |
| 05060027001 | 014955 | PZ 1 | 70 | 2 3/4" | 4,5 | | | | | | | 10 |
| 05060029001 | 014962 | PZ 1 | 89 | 3 1/2" | 4,5 | | | | | | | 10 |
| 05060031001 | 031426 | PZ 1 | 127 | 5" | 4,5 | | | | | | | 10 |
| 05060030001 | 031259 | PZ 1 | 152 | 6" | 4,5 | | | | | | | 10 |
| 05060033001 | 014979 | PZ 2 | 70 | 2 3/4" | 6,0 | | | | | | | 10 |
| 05060035001 | 014986 | PZ 2 | 89 | 3 1/2" | 6,0 | | | | | | | 10 |
| 05060037001 | 014993 | PZ 2 | 110 | 4 3/8" | 6,0 | | | | | | | 10 |
| 05060036001 | 031440 | PZ 2 | 127 | 5" | 6,0 | | | | | | | 10 |
| 05060038001 | 031297 | PZ 2 | 152 | 6" | 6,0 | | | | | | | 10 |
| 05060041001 | 015006 | PZ 3 | 70 | 2 3/4" | - | | | | | | | 10 |
| 05060043001 | 015013 | PZ 3 | 89 | 3 1/2" | - | | | | | | | 10 |
| 05060045001 | 015020 | PZ 3 | 110 | 4 3/8" | - | | | | | | | 10 |
| 05060047001 | 031433 | PZ 3 | 152 | 6" | - | | | | | | | 10 |

855/4 Z SB Bits-kärjet



| Code | EAN | | | | | | | | | | | |
|-------------|--------|--|------------|-------------|----|----|----|----|----|----|----|----|
| Code | EAN | | mm | mm | mm | mm | mm | mm | mm | mm | mm | mm |
| 05073523001 | 105905 | | 855/4 Z PZ | 1x PZ 1x89 | | | | | | | | 5 |
| 05073524001 | 106452 | | 855/4 Z PZ | 1x PZ 2x89 | | | | | | | | 5 |
| 05073525001 | 105912 | | 855/4 Z PZ | 1x PZ 3x89 | | | | | | | | 5 |
| 05136308001 | 213860 | | 855/4 Z PZ | 1x PZ 1x152 | | | | | | | | 3 |
| 05136309001 | 213877 | | 855/4 Z PZ | 1x PZ 2x152 | | | | | | | | 3 |
| 05136310001 | 213884 | | 855/4 Z PZ | 1x PZ 3x152 | | | | | | | | 3 |

855/2 Z Bits-kärjet

Laadukkaat Bits-kärjet Pozidriv-ruuveille.

Sitkeäksi karkaistu, yleiskäyttöön. 5/16" kuusiokanta, sopii standardin DIN ISO 1173-D 8 mukaisiin pitimiin.

855/2 Z Bits-kärjet



| Code | EAN | | | | | | | | | | | |
|-------------|--------|------|----|--------|-----|----|----|----|----|----|----|----|
| Code | EAN | | mm | mm | mm | mm | mm | mm | mm | mm | mm | mm |
| 05058005001 | 014863 | PZ 1 | 32 | 1 1/4" | 4,5 | | | | | | | 10 |
| 05058010001 | 014870 | PZ 2 | 32 | 1 1/4" | 6,0 | | | | | | | 10 |
| 05058015001 | 014887 | PZ 3 | 32 | 1 1/4" | 7,6 | | | | | | | 10 |
| 05058020001 | 014894 | PZ 4 | 32 | 1 1/4" | - | | | | | | | 10 |

855/11 Bits-kärjet

Sitkeäksi karkaistut Wera Bits-kärjet Pozidriv-ruuveille, yleiskäyttöön. Kierrelliäntä M 4.

855/11 Bits-kärjet



| Code | EAN | | | | | | | | | | | |
|-------------|--------|------|----|--------|-----|----|----|----|----|----|----|----|
| Code | EAN | | mm | mm | mm | mm | mm | mm | mm | mm | mm | mm |
| 05065096001 | 015426 | PZ 2 | 33 | 1 1/4" | 6,0 | | | | | | | 5 |

855/12 Bits-kärjet

Sitkeäksi karkaistut Wera Bits-kärjet Pozidriv-ruuveille, yleiskäyttöön. Kierrelliäntä M 5.

855/12 Bits-kärjet



| Code | EAN | | | | | | | | | | | |
|-------------|--------|------|------|--------|-----|----|----|----|----|----|----|----|
| Code | EAN | | mm | mm | mm | mm | mm | mm | mm | mm | mm | mm |
| 05065129001 | 015457 | PZ 2 | 44,5 | 1 3/4" | 6,0 | | | | | | | 5 |

851/4 PH/S PlusMinus Bits-kärjet

Laadukkaat Bits-kärjet, joissa yhdistelmäprofiili Phillips/ura. Sähköasennuksissa käytetään hyvin usein ruuveja, joissa on sekä Phillipsin ristipää että ura.

Bits-kärkien PlusMinus-profiilin avulla tällaisia ruuveja voidaan käyttää ihanteellisesti. Sitkeäksi karkaistu, yleiskäyttöön. 1/4" kuusiokanta, sopii standardin DIN ISO 1173-F 6,3 mukaisiin pitimiin.

851/4 PH/S PlusMinus Bits-kärjet



| Code | EAN | | | | | | | | | | | |
|-------------|--------|-----|----|--------|-----|----|----|----|----|----|----|----|
| Code | EAN | | mm | mm | mm | mm | mm | mm | mm | mm | mm | mm |
| 05059720001 | 102577 | # 1 | 70 | 2 3/4" | 4,5 | | | | | | | 10 |
| 05059721001 | 102584 | # 2 | 70 | 2 3/4" | 6 | | | | | | | 10 |

855/4 PZ/S PlusMinus Bits-kärjet

Laadukkaat Bits-kärjet, joissa yhdistelmäprofiili ura ja Pozidriv, käytettäväksi ennen kaikkea riviliittimissä, sulakelaatikoissa, kytkimissä ja releissä.

Sitkeäksi karkaistu, yleiskäyttöön. 1/4" kuusiokanta, sopii standardin DIN ISO 1173-F 6,3 mukaisiin pitimiin.

855/4 PZ/S PlusMinus Bits-kärjet



| | EAN | | | | | | |
|-------------|---------|-----|----|--------|-----|--|----|
| Code | 4013288 | | mm | | mm | | |
| 05059896001 | 102591 | # 1 | 70 | 2 3/4" | 4,5 | | 10 |
| 05059897001 | 102607 | # 2 | 70 | 2 3/4" | 6 | | 10 |

Impaktor bits-kärjet ja pidin - Ruuvaustyökaluun kohdistuviin äärimmäisiin vaatimuksiin

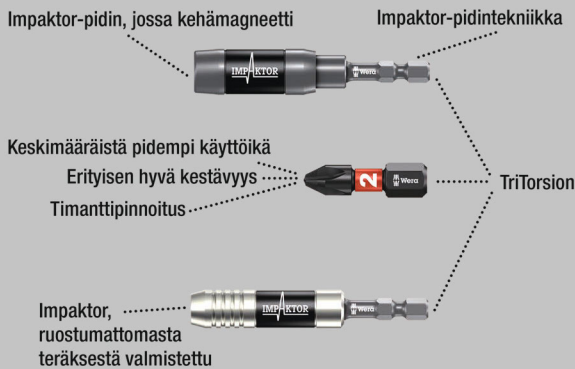

Laadukkaat Bits-kärjet sisä TORX® ruuveille. Impaktor-teknikka takaa merkittävästi paremman käyttöiän myös äärimmäisen vaativissa töissä.

Karkean timanttihukkaspinnoituksen tuoma parannettu kitka bits-kärjessä estää kärjen poisluiskahtamisen ruuvista. Soveltuu käytettäväksi erityisen hyvin tavallisten iskuruuvinvääntimien kanssa. 1/4" kuusiokanta, sopii standardin DIN ISO 1173-D 6,3 mukaisiin pitimiin.

867/1 IMP DC TORX® DIY Impaktor Bits-kärjet



| Code | EAN | | | |
|-------------|---------|--|------------------------------|---|
| | 4013288 | | | |
| 05057628001 | 178688 | | 867/1 IMP DC 10x TX 10x25 | 1 |
| 05057623001 | 169242 | | 867/1 IMP DC 10x TX 15x25 | 1 |
| 05057624001 | 163165 | | 867/1 IMP DC 10x TX 20x25 | 1 |
| 05057625001 | 157447 | | 867/1 IMP DC 10x TX 25x25 | 1 |
| 05057626001 | 157454 | | 867/1 IMP DC 10x TX 30x25 | 1 |
| 05057627001 | 157461 | | 867/1 IMP DC 10x TX 40x25 | 1 |

867/1 IMP DC SB Impaktor Bits-kärjet



| Code | EAN | | | |
|-------------|---------|--|-----------------------------|---|
| | 4013288 | | | |
| 05073924001 | 163240 | | 867/1 IMP DC 1x TX 20x25 | 5 |
| 05073925001 | 158406 | | 867/1 IMP DC 1x TX 25x25 | 5 |
| 05073926001 | 158413 | | 867/1 IMP DC 1x TX 30x25 | 5 |
| 05073927001 | 158420 | | 867/1 IMP DC 1x TX 40x25 | 5 |

Bit-Box 15 Impaktor TX



| Code | EAN | | | |
|-------------|---------|--|------------------------------|----|
| | 4013288 | | | |
| 05057772001 | 187871 | | 867/1 IMP DC 15x TX 20x25 | 10 |
| 05057775001 | 187888 | | 867/1 IMP DC 15x TX 25x25 | 10 |
| 05057776001 | 187895 | | 867/1 IMP DC 15x TX 30x25 | 10 |

Krafftform Stainless - Ruostumaton teräs estää ulkoisen ruosteen muodostumisen

Ruostumaton teräs estää ulkoisen ruosteen muodostumisen

Sopii työpajoihin - käsitelty tyhjiö-jäädytyskarkaisulla

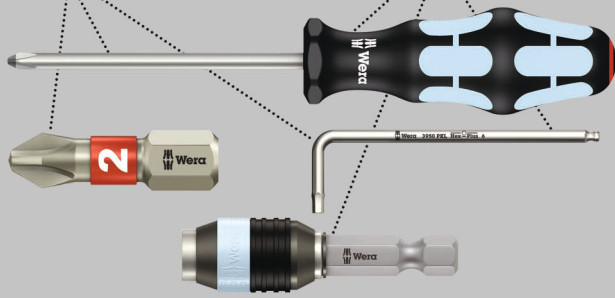

Laadukkaat ruostumattomasta teräksestä valmistetut Bits-kärjet sisä TORX® ruuveille. Wera Stainless työkalut on valmistettu ruostumattomasta teräksestä, jolloin vältetään ruma, ulkoisen ruosteen muodostuminen. Torsion-alue: Torsion-bits-kärjillä vaimennetaan vääntömomenttihiippuja Torsion-alueella. Ennenaikainen kuluminen vältetään, bits-kärjen käyttöikä kasvaa. 1/4" kuusiokanta, sopii standardin DIN ISO 1173-D 6,3 mukaisiin pitimiin.

3867/1 TS TORX® Bits-kärjet, ruostumaton teräs



| Code | EAN | | Ø | L | | | | |
|-------------|---------|-------|----|----|--|--|--|----|
| | 4013288 | | mm | | | | | |
| 05071030001 | 111043 | TX 8 | 25 | 1" | | | | 10 |
| 05071032001 | 111067 | TX 10 | 25 | 1" | | | | 10 |
| 05071033001 | 111074 | TX 15 | 25 | 1" | | | | 10 |
| 05071034001 | 111081 | TX 20 | 25 | 1" | | | | 10 |
| 05071035001 | 111098 | TX 25 | 25 | 1" | | | | 10 |
| 05071037001 | 111111 | TX 30 | 25 | 1" | | | | 10 |
| 05071038001 | 111128 | TX 40 | 25 | 1" | | | | 10 |

3867/1 TS SB TORX® Bits-kärjet, ruostumaton teräs

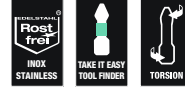

| Code | EAN | | | |
|-------------|---------|--|--------------------------------|---|
| | 4013288 | | | |
| 05073620001 | 117670 | | 3867/1 TS TORX® 1x TX 10x25 | 5 |
| 05073621001 | 117687 | | 3867/1 TS TORX® 1x TX 15x25 | 5 |
| 05073622001 | 117694 | | 3867/1 TS TORX® 1x TX 20x25 | 5 |
| 05073623001 | 117700 | | 3867/1 TS TORX® 1x TX 25x25 | 5 |
| 05073625001 | 117724 | | 3867/1 TS TORX® 1x TX 30x25 | 5 |

BiTorsion-järjestelmä - Pidentää käyttöikä



Pienten kuormitushuippujen vaimennus pitimessä



Korkeiden kuormitushuippujen vaimennus bits-kärjessä



Ei ennenaikaista kulumista kuormitushuipusta johtuen

867/1 BDC TORX® Bits-kärjet

Bits-kärjet sisä TORX® ruuveille. Bits-kärkien päässä pieniä timanttihukkasia. Ne takaavat varman pysyvyyden ruuvinkannassa, vähentävät tarvittavaa painetta ja poisliiskahtamisen vaaraa.

Torsion-alue, johon kineettinen energia johdetaan kuormitushuipussa. Tämä lisää merkittävästi tuotteen käyttöikä. 1/4" kuusiokanta, sopii standardin DIN ISO 1173-D 6,3 mukaisiin pitimiin.

867/1 BDC TORX® Bits-kärjet



| | EAN | | | | | | | | |
|-------------|---------|-------|----|----|--|--|--|--|----|
| Code | 4013288 | | mm | | | | | | |
| 05066100001 | 034038 | TX 10 | 25 | 1" | | | | | 10 |
| 05066102001 | 034045 | TX 15 | 25 | 1" | | | | | 10 |
| 05066104001 | 034052 | TX 20 | 25 | 1" | | | | | 10 |
| 05066106001 | 034069 | TX 25 | 25 | 1" | | | | | 10 |
| 05066108001 | 034076 | TX 30 | 25 | 1" | | | | | 10 |
| 05066110001 | 034083 | TX 40 | 25 | 1" | | | | | 10 |

867/1 BDC SB TORX® Bits-kärjet



| | EAN | | | | | | | | |
|-------------|---------|--|-----------------|-------------|--|--|--|--|---|
| Code | 4013288 | | | | | | | | |
| 05134374001 | 099778 | | 867/1 TORX® BDC | 1x TX 10x25 | | | | | 5 |
| 05134375001 | 099785 | | 867/1 TORX® BDC | 1x TX 15x25 | | | | | 5 |
| 05134376001 | 099792 | | 867/1 TORX® BDC | 1x TX 20x25 | | | | | 5 |
| 05134377001 | 099808 | | 867/1 TORX® BDC | 1x TX 25x25 | | | | | 5 |
| 05134378001 | 099822 | | 867/1 TORX® BDC | 1x TX 30x25 | | | | | 5 |
| 05134379001 | 099815 | | 867/1 TORX® BDC | 1x TX 40x25 | | | | | 5 |

867/1 BTZ TORX® Bits-kärjet

Sisä TORX® ruuveille tarkoitettui BiTorsion Bits-kärjet, joissa Torsion-alue, johon kineettinen energia johdetaan kuormitushuipussa.

Pehmeä BiTorsion-alue estää bits-kärjen vääntymistä korkeissa kuormituksissa. Tämä lisää merkittävästi tuotteen käyttöikä.

Sopivalla pitimellä paras mahdollinen käyttöikä. Sitkeäksi karkaistu, yleiskäyttöön. 1/4" kuusiokanta, sopii standardin DIN ISO 1173-D 6,3 mukaisiin pitimiin.

867/1 BTZ TORX® Bits-kärjet



| | EAN | | | | | | | | |
|-------------|---------|-------|----|----|--|--|--|--|----|
| Code | 4013288 | | mm | | | | | | |
| 05066120001 | 034519 | TX 10 | 25 | 1" | | | | | 10 |
| 05066122001 | 034526 | TX 15 | 25 | 1" | | | | | 10 |
| 05066124001 | 034533 | TX 20 | 25 | 1" | | | | | 10 |
| 05066126001 | 034540 | TX 25 | 25 | 1" | | | | | 10 |
| 05066128001 | 034557 | TX 30 | 25 | 1" | | | | | 10 |
| 05066130001 | 034564 | TX 40 | 25 | 1" | | | | | 10 |

867/1 TORX® HF Bits-kärjet pitotoiminnolla

- Sisä TORX® ruuveille
- Pitotoiminnolla TORX® ruuveille
- Soveltuvat myös Würth ASSY -ruuveille ja Altenloh SPAX T-STAR plus -ruuveille
- 1/4" kuusiokantakiinnitys (Wera-liitäntäsarja 1)
- Take it easy -värikoodausjärjestelmä: Värikoodit koon mukaan

867/1 TORX® HF Bits-kärjet pitotoiminnolla



| | EAN | | | | | | | | |
|---------------------------|---------|-------|----|----|--|--|--|--|----|
| Code | 4013288 | | mm | | | | | | |
| 05066140001 | 226334 | TX 10 | 25 | 1" | | | | | 10 |
| 05066141001 | 226341 | TX 15 | 25 | 1" | | | | | 10 |
| 05066142001 | 226365 | TX 20 | 25 | 1" | | | | | 10 |
| 05066143001 | 226358 | TX 25 | 25 | 1" | | | | | 10 |
| 05066144001 | 226389 | TX 30 | 25 | 1" | | | | | 10 |
| 05066145001 ¹⁾ | 226655 | TX 40 | 25 | 1" | | | | | 10 |

¹⁾Läpi kulkeva kuusiokanta; ei Take it easy.



Bit-Box 20 TX HF



| Code | EAN | | | |
|-------------|---------|--|---------------------------------------|----|
| | 4013288 | | | |
| 0505777001 | 226013 | | 867/1 TORX® HF 20x TX 20x25 | 20 |
| 05057778001 | 226020 | | 867/1 TORX® HF 20x TX 25x25 | 20 |

867/1 TZ TORX® Bits-kärjet

Laadukkaat Bits-kärjet, joissa Torsion-alue, johon kineettinen energia johdetaan kuormitushuipuissa. Tämä lisää merkittävästi tuotteen käyttöikää.

Sitkeäksi karkaistu, yleiskäyttöön. 1/4" kuusiokanta, sopii standardin DIN ISO 1173-D 6,3 mukaisiin pitimiin.

867/1 TZ TORX® Bits-kärjet



| Code | EAN | | | | | | |
|-------------|--------|--|----|----|-----|--|----|
| Code | EAN | | mm | | mm | | |
| 05066300001 | 015709 | | 25 | 1" | 4,2 | | 10 |
| 05066301001 | 015716 | | 25 | 1" | 4,2 | | 10 |
| 05066302001 | 015723 | | 25 | 1" | 4,2 | | 10 |
| 05066303001 | 015730 | | 25 | 1" | 4,2 | | 10 |
| 05066304001 | 015747 | | 25 | 1" | 4,2 | | 10 |
| 05066305001 | 015754 | | 25 | 1" | 4,2 | | 10 |
| 05066308001 | 015761 | | 25 | 1" | 4,2 | | 10 |
| 05066310001 | 015778 | | 25 | 1" | 4,8 | | 10 |
| 05066312001 | 015785 | | 25 | 1" | 5,5 | | 10 |
| 05066313001 | 015792 | | 25 | 1" | 5,5 | | 10 |
| 05066315001 | 015808 | | 25 | 1" | 6,0 | | 10 |
| 05066320001 | 015815 | | 25 | 1" | - | | 10 |

867/1 TORX® Bits-kärjet



| Code | EAN | | | | | | |
|-------------|--------|--|----|--------|------|--|----|
| Code | EAN | | mm | | mm | | |
| 05135140001 | 107114 | | 25 | 1" | 1,5 | | 10 |
| 05135141001 | 107121 | | 25 | 1" | 1,5 | | 10 |
| 05135142001 | 111456 | | 25 | 1" | 2,0 | | 10 |
| 05135143001 | 111463 | | 25 | 1" | 2,0 | | 10 |
| 05066492001 | 030405 | | 25 | 1" | 3,0 | | 10 |
| 05066493001 | 030412 | | 25 | 1" | 3,0 | | 10 |
| 05066494001 | 030429 | | 25 | 1" | 3,0 | | 10 |
| 05066495001 | 030436 | | 25 | 1" | 3,0 | | 10 |
| 05066496001 | 030443 | | 25 | 1" | 3,0 | | 10 |
| 05066485001 | 030320 | | 25 | 1" | 4,0 | | 10 |
| 05066486001 | 030337 | | 25 | 1" | 4,0 | | 10 |
| 05066487001 | 030344 | | 25 | 1" | 5,0 | | 10 |
| 05066488001 | 030351 | | 25 | 1" | 5,0 | | 10 |
| 05066489001 | 030368 | | 25 | 1" | 6,0 | | 10 |
| 05066490001 | 030375 | | 25 | 1" | 6,0 | | 10 |
| 05066491001 | 030382 | | 25 | 1" | - | | 10 |
| 05066325001 | 031174 | | 35 | 1 3/8" | 8,0 | | 10 |
| 05066330001 | 031181 | | 35 | 1 3/8" | 9,0 | | 10 |
| 05066335001 | 031167 | | 35 | 1 3/8" | 12,0 | | 10 |

867/1 SB TORX® Bits-kärjet



| Code | EAN | | | |
|-------------|---------|--|---|---|
| | 4013288 | | | |
| 05073313001 | 029140 | | 867/1 TORX® 2x TX 10x25 | 5 |
| 05073340001 | 029591 | | 867/1 TORX® 2x TX 15x25 | 5 |
| 05073314001 | 029157 | | 867/1 TORX® 2x TX 20x25 | 5 |
| 05073315001 | 029164 | | 867/1 TORX® 2x TX 25x25 | 5 |
| 05073316001 | 029171 | | 867/1 TORX® 2x TX 30x25 | 5 |
| 05073317001 | 029188 | | 867/1 TORX® 2x TX 40x25 | 5 |
| 05073346001 | 125859 | | 867/1 TORX® 1x TX 50x35 | 5 |
| 05073375001 | 037503 | | 867/1 TORX® 1x TX 10x25 1x TX 15x25 1x TX 20x25 | 5 |
| 05073376001 | 037510 | | 867/1 TORX® 1x TX 25x25; 1x TX 30x25; 1x TX 40x25 | 5 |

867/1 DIY TORX® Bits-kärjet



| Code | EAN | | | |
|-------------|---------|--|-----------------------------|---|
| | 4013288 | | | |
| 05072406001 | 115799 | | 867/1 TORX® 10x TX 10x25 | 1 |
| 05072407001 | 115805 | | 867/1 TORX® 10x TX 15x25 | 1 |
| 05072408001 | 115812 | | 867/1 TORX® 10x TX 20x25 | 1 |
| 05072409001 | 115829 | | 867/1 TORX® 10x TX 25x25 | 1 |
| 05072411001 | 115843 | | 867/1 TORX® 10x TX 30x25 | 1 |
| 05072412001 | 115850 | | 867/1 TORX® 10x TX 40x25 | 1 |

867/1 TORX® DIY 100



| Code | EAN | | | |
|-------------|---------|--|------------------------------|---|
| | 4013288 | | | |
| 05072446001 | 138507 | | 867/1 TORX® 100x TX 10x25 | 1 |
| 05072447001 | 138514 | | 867/1 TORX® 100x TX 15x25 | 1 |
| 05072448001 | 138521 | | 867/1 TORX® 100x TX 20x25 | 1 |
| 05072449001 | 138538 | | 867/1 TORX® 100x TX 25x25 | 1 |
| 05072451001 | 138552 | | 867/1 TORX® 100x TX 30x25 | 1 |
| 05072452001 | 138569 | | 867/1 TORX® 100x TX 40x25 | 1 |

Bit-Box 20 TX



| Code | EAN | | | |
|-------------|---------|--|-----------------------------|----|
| | 4013288 | | | |
| 05057770001 | 187994 | | 867/1 TORX® 20x TX 20x25 | 20 |
| 05057773001 | 188007 | | 867/1 TORX® 20x TX 25x25 | 20 |

867/1 Z TORX® Wedge Bits-kärjet

Kartiomaisen profiilin ansiosta TORX-® ruuvi puristuu tiukasti kiinni kärkeen.

Sitkeäksi karkaistu, yleiskäyttöön. 1/4" kuusiokanta, sopii standardin DIN ISO 1173-D 6,3 mukaisiin pitimiin.

867/1 Z TORX® Wedge Bits-kärjet



| Code | EAN | | | | | | | |
|-------------|---------|--|-------|----|----|--|--|----|
| | 4013288 | | | | | | | |
| | | | mm | | | | | |
| 05066455001 | 016034 | | TX 15 | 25 | 1" | | | 10 |
| 05066460001 | 016041 | | TX 20 | 25 | 1" | | | 10 |
| 05066465001 | 016058 | | TX 25 | 25 | 1" | | | 10 |



867/1 ZA TORX® Bits-kärjet tapilla

Mukana tappi. Tappi ja ruuvin sisällä oleva reikä tekevät työkalun keskittämistä helppoa.

Sitkeäksi karkaistu, yleiskäyttöön. 1/4" kuusiokanta, sopii standardin DIN ISO 1173-D 6,3 mukaisiin pitimiin.

867/1 ZA TORX® Bits-kärjet tapilla



| Code | EAN | | | | | |
|-------------|--------|-------|----|----|-----|----|
| | | | mm | 1" | mm | |
| 05066081001 | 107190 | TX 15 | 25 | 1" | 4,0 | 10 |
| 05066082001 | 107206 | TX 20 | 25 | 1" | 5,0 | 10 |
| 05066083001 | 107213 | TX 25 | 25 | 1" | 5,0 | 10 |

Impaktor bits-kärjet ja pidin - Ruuvaustyökaluun kohdistuviin äärimmäisiin vaatimuksiin

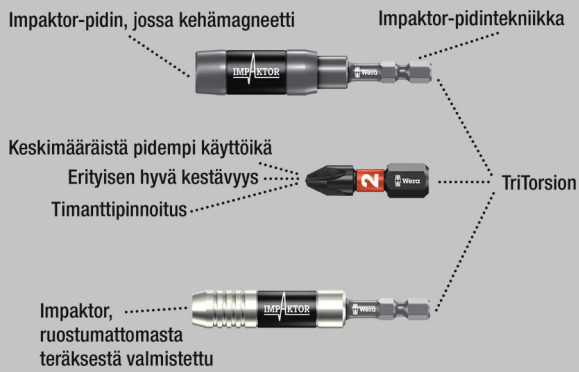

Laadukkaat Bits-kärjet sisä TORX® ruuveille. Impaktor-tekniikka takaa merkittävästi paremman käyttöiän myös äärimmäisen vaativissa töissä. Karkean timanttihiukkaspinnoitteen tuoma parannettu kitka bits-kärjessä estää kärjen poisluiskahtamisen ruuvista. Soveltuu käytettäväksi erityisen hyvin tavallisten iskuruuvinvääntimien kanssa. 1/4" kuusiokanta, sopii standardin DIN ISO 1173-F 6,3 mukaisiin pitimiin.

867/4 IMP DC TORX® DIY Impaktor Bits-kärjet



| Code | EAN | | | |
|-------------|---------|--|------------------------------------|---|
| | 4013288 | | | |
| 05057664001 | 163172 | | 867/4 IMP DC 5x TX 20x50 | 1 |
| 05057665001 | 157515 | | 867/4 IMP DC 5x TX 25x50 | 1 |
| 05057666001 | 157522 | | 867/4 IMP DC 5x TX 30x50 | 1 |
| 05057667001 | 157539 | | 867/4 IMP DC 5x TX 40x50 | 1 |

867/4 IMP DC SB Impaktor Bits-kärjet



| Code | EAN | | | |
|-------------|---------|--|------------------------------------|---|
| | 4013288 | | | |
| 05073964001 | 163257 | | 867/4 IMP DC 1x TX 20x50 | 5 |
| 05073965001 | 158529 | | 867/4 IMP DC 1x TX 25x50 | 5 |
| 05073966001 | 158536 | | 867/4 IMP DC 1x TX 30x50 | 5 |
| 05073967001 | 158543 | | 867/4 IMP DC 1x TX 40x50 | 5 |

TORX® Työkalut, joissa pitotoiminto

Puristusvoima pitää TORX®-ruuvit tiukasti paikoillaan.



Weran kehittämien TORX® HF -työkalujen (HF = pitotoiminto) geometria on paranneltu versio alkuperäisestä TORX® profiilista.

Työkalun kärjen ja ruuviprofiilin välinen puristusvoima pitää ruuvit varmasti kiinni kärjessä! 1/4" kuusiokanta, sopii standardin DIN ISO 1173-F 6,3 mukaisiin pitimiin.

867/4 TORX® HF Bits-kärjet pitotoiminnolla

- Sisä TORX® ruuveille
- Pitotoiminnolla TORX® ruuveille
- Soveltuvat myös Würth ASSY -ruuveille ja Altenloh SPAX T-STAR plus -ruuveille
- 1/4" kuusiokantakiinnitys (Wera-liitäntäsarja 4)
- Take it easy -värikoodausjärjestelmä: Värikoodit koon mukaan

867/4 TORX® HF Bits-kärjet pitotoiminnolla



| | EAN | | | | | | |
|---------------------------|---------|-------|----|----|-----|--|----|
| Code | 4013288 | | mm | mm | mm | | |
| 05060505001 | 226747 | TX 8 | 50 | 2" | 3,0 | | 10 |
| 05060506001 | 226754 | TX 10 | 50 | 2" | 4,0 | | 10 |
| 05060507001 | 226761 | TX 15 | 50 | 2" | 4,0 | | 10 |
| 05060508001 | 226778 | TX 20 | 50 | 2" | 4,5 | | 10 |
| 05060509001 | 226785 | TX 25 | 50 | 2" | 6,0 | | 10 |
| 05060510001 | 226792 | TX 30 | 50 | 2" | 6,0 | | 10 |
| 05060511001 ¹⁾ | 226808 | TX 40 | 50 | 2" | - | | 10 |

¹⁾Läpi kulkeva kuusiokanta; ei Take it easy.

867/4 KK TORX® Bits-kärjet

Pallo pää: Pallomaisen profiilin ansiosta ruuvien kiertäminen on mahdollista myös silloin, kun avain on vinossa suhteessa ruuvien akseliin. Sitkeäksi karkaistu, yleiskäyttöön. 1/4" kuusiokanta, sopii standardin DIN ISO 1173-F 6,3 mukaisiin pitimiin.

- 1/4" kuusiokantakiinnitys (Wera-liitäntäsarja 4)

867/4 KK TORX® Bits-kärjet



| | EAN | | | | | | |
|-------------|---------|-------|----|--------|--|--|---|
| Code | 4013288 | | mm | mm | | | |
| 05059700001 | 155979 | TX 10 | 89 | 3 1/2" | | | 5 |
| 05059701001 | 155986 | TX 15 | 89 | 3 1/2" | | | 5 |
| 05059702001 | 155993 | TX 20 | 89 | 3 1/2" | | | 5 |
| 05059703001 | 156006 | TX 25 | 89 | 3 1/2" | | | 5 |
| 05059704001 | 156013 | TX 30 | 89 | 3 1/2" | | | 5 |
| 05059705001 | 156020 | TX 40 | 89 | 3 1/2" | | | 5 |



867/4 Z TORX® Bits-kärjet

Laadukkaat bits-kärjet sisä-TORX®-ruuveille.

Sitkeäksi karkaistu, yleiskäyttöön. 1/4"-kuusiokanta, sopii standardin DIN ISO 1173-F 6,3 mukaisiin pitimiin.

867/4 Z TORX® Bits-kärjet



| Code | EAN | | | | | | |
|-------------|---------|-------|-----|--------|-----|--|----|
| Code | 4013288 | | mm | mm | mm | | |
| 05135200001 | 107138 | TX 1 | 50 | 2" | 2,0 | | 10 |
| 05135201001 | 107145 | TX 2 | 50 | 2" | 2,0 | | 10 |
| 05135202001 | 112620 | TX 3 | 50 | 2" | 2,0 | | 10 |
| 05135204001 | 041333 | TX 4 | 50 | 2" | 3,0 | | 10 |
| 05135205001 | 031808 | TX 5 | 50 | 2" | 3,0 | | 10 |
| 05308428001 | 041340 | TX 6 | 50 | 2" | 3,0 | | 10 |
| 05134740001 | 035905 | TX 6 | 70 | 2 3/4" | 3,0 | | 10 |
| 05332600001 | 033895 | TX 6 | 89 | 3 1/2" | 3,0 | | 10 |
| 05328448001 | 038432 | TX 6 | 152 | 6" | 3,0 | | 10 |
| 05160830001 | 113283 | TX 7 | 50 | 2" | 3,0 | | 10 |
| 05345047001 | 128423 | TX 7 | 70 | 2 3/4" | 3,0 | | 10 |
| 05060131001 | 030498 | TX 8 | 50 | 2" | 3,0 | | 10 |
| 05060098001 | 030504 | TX 8 | 70 | 2 3/4" | 3,0 | | 10 |
| 05060185001 | 030511 | TX 8 | 89 | 3 1/2" | 3,0 | | 10 |
| 05060195001 | 030528 | TX 8 | 152 | 6" | 3,0 | | 10 |
| 05319835001 | 128430 | TX 9 | 70 | 2 3/4" | 3,0 | | 10 |
| 05060193001 | 155566 | TX 9 | 89 | 3 1/2" | 3,0 | | 10 |
| 05060194001 | 156945 | TX 9 | 152 | 6" | 3,0 | | 10 |
| 05060132001 | 030535 | TX 10 | 50 | 2" | 4,0 | | 10 |
| 05060100001 | 016171 | TX 10 | 70 | 2 3/4" | 4,0 | | 10 |
| 05060186001 | 030481 | TX 10 | 89 | 3 1/2" | 4,0 | | 10 |
| 05060196001 | 030542 | TX 10 | 152 | 6" | 4,0 | | 10 |
| 05060133001 | 030559 | TX 15 | 50 | 2" | 4,0 | | 10 |
| 05060105001 | 016188 | TX 15 | 70 | 2 3/4" | 4,0 | | 10 |
| 05060187001 | 030566 | TX 15 | 89 | 3 1/2" | 4,0 | | 10 |
| 05060197001 | 030573 | TX 15 | 152 | 6" | 4,0 | | 10 |
| 05060134001 | 030580 | TX 20 | 50 | 2" | 4,5 | | 10 |
| 05060110001 | 016195 | TX 20 | 70 | 2 3/4" | 4,5 | | 10 |
| 05060188001 | 030597 | TX 20 | 89 | 3 1/2" | 4,5 | | 10 |
| 05060198001 | 030603 | TX 20 | 152 | 6" | 4,5 | | 10 |
| 05060135001 | 030610 | TX 25 | 50 | 2" | 6,0 | | 10 |
| 05060115001 | 016201 | TX 25 | 70 | 2 3/4" | 6,0 | | 10 |
| 05060189001 | 030627 | TX 25 | 89 | 3 1/2" | 6,0 | | 10 |
| 05060199001 | 030634 | TX 25 | 152 | 6" | 6,0 | | 10 |
| 05060136001 | 030641 | TX 27 | 50 | 2" | 6,0 | | 10 |
| 05060120001 | 016218 | TX 27 | 70 | 2 3/4" | 6,0 | | 10 |
| 05060190001 | 030658 | TX 27 | 89 | 3 1/2" | 6,0 | | 10 |
| 05060200001 | 030665 | TX 27 | 152 | 6" | 6,0 | | 10 |
| 05060137001 | 030672 | TX 30 | 50 | 2" | 6,0 | | 10 |
| 05060125001 | 016225 | TX 30 | 70 | 2 3/4" | 6,0 | | 10 |
| 05060191001 | 030689 | TX 30 | 89 | 3 1/2" | 6,0 | | 10 |
| 05060201001 | 030696 | TX 30 | 152 | 6" | 6,0 | | 10 |
| 05060138001 | 030702 | TX 40 | 50 | 2" | - | | 10 |
| 05060130001 | 016232 | TX 40 | 70 | 2 3/4" | - | | 10 |
| 05060192001 | 030719 | TX 40 | 89 | 3 1/2" | - | | 10 |
| 05060202001 | 030726 | TX 40 | 152 | 6" | - | | 10 |

867/4 Z SB TORX® Bits-kärjet



| Code | EAN | | | |
|-------------|---------|--|--------------------------------------|---|
| Code | 4013288 | | | |
| 05073720001 | 132789 | | 867/4 Z TORX® 2x TX 10x50 | 3 |
| 05073526001 | 105929 | | 867/4 Z TORX® 1x TX 10x89 | 5 |
| 05073470001 | 226273 | | 867/4 Z TORX® 3x TX 10x89 | 1 |
| 05136311001 | 213891 | | 867/4 Z TORX® 1x TX 10x152 | 3 |
| 05073721001 | 132796 | | 867/4 Z TORX® 2x TX 15x50 | 3 |
| 05073527001 | 105936 | | 867/4 Z TORX® 1x TX 15x89 | 5 |
| 05073471001 | 226228 | | 867/4 Z TORX® 3x TX 15x89 | 1 |
| 05136312001 | 213907 | | 867/4 Z TORX® 1x TX 15x152 | 3 |
| 05073722001 | 132802 | | 867/4 Z TORX® 2x TX 20x50 | 3 |
| 05073528001 | 105943 | | 867/4 Z TORX® 1x TX 20x89 | 5 |
| 05073472001 | 226235 | | 867/4 Z TORX® 3x TX 20x89 | 1 |
| 05136313001 | 213914 | | 867/4 Z TORX® 1x TX 20x152 | 3 |
| 05073723001 | 132826 | | 867/4 Z TORX® 2x TX 25x50 | 3 |
| 05073529001 | 105950 | | 867/4 Z TORX® 1x TX 25x89 | 5 |
| 05073473001 | 226242 | | 867/4 Z TORX® 3x TX 25x89 | 1 |
| 05136314001 | 213921 | | 867/4 Z TORX® 1x TX 25x152 | 3 |
| 05073724001 | 132833 | | 867/4 Z TORX® 2x TX 30x50 | 3 |
| 05073530001 | 105967 | | 867/4 Z TORX® 1x TX 30x89 | 5 |
| 05073474001 | 226259 | | 867/4 Z TORX® 3x TX 30x89 | 1 |
| 05136315001 | 213938 | | 867/4 Z TORX® 1x TX 30x152 | 3 |
| 05073531001 | 105974 | | 867/4 Z TORX® 1x TX 40x89 | 5 |
| 05136316001 | 213945 | | 867/4 Z TORX® 1x TX 40x152 | 3 |

867/2 Z TORX® Bits-kärjet

Sitkeäksi karkaistu, yleiskäyttöön. $\frac{5}{16}$ " kuusiokanta, sopii standardin DIN ISO 1173-D 8 mukaisiin pitimiin.

867/2 Z TORX® Bits-kärjet



| | EAN | | \downarrow | \downarrow | \varnothing | | |
|-------------|---------|-------|--------------|------------------|---------------|--|----|
| Code | 4013288 | | mm | | mm | | |
| 05066901001 | 016096 | TX 20 | 35 | $1\frac{3}{8}$ " | 4,5 | | 10 |
| 05066900001 | 016102 | TX 25 | 35 | $1\frac{3}{8}$ " | 5,8 | | 10 |
| 05066902001 | 016119 | TX 27 | 35 | $1\frac{3}{8}$ " | 5,8 | | 10 |
| 05066905001 | 016126 | TX 30 | 35 | $1\frac{3}{8}$ " | 6,0 | | 10 |
| 05066910001 | 016133 | TX 40 | 35 | $1\frac{3}{8}$ " | 7,0 | | 10 |
| 05066915001 | 016140 | TX 45 | 35 | $1\frac{3}{8}$ " | - | | 10 |
| 05066920001 | 016157 | TX 50 | 35 | $1\frac{3}{8}$ " | - | | 10 |
| 05066941001 | 104007 | TX 50 | 50 | 2" | - | | 10 |
| 05066950001 | 104526 | TX 50 | 70 | $2\frac{3}{4}$ " | - | | 10 |
| 05066925001 | 016164 | TX 55 | 35 | $1\frac{3}{8}$ " | 12,0 | | 10 |

867/12 TORX® Bits-kärjet

Sitkeäksi karkaistu, yleiskäyttöön. Kierrelitöntä M 5.

867/12 TORX® Bits-kärjet



| | EAN | | \downarrow | \downarrow | \varnothing | | |
|-------------|---------|-------|--------------|------------------|---------------|--|----|
| Code | 4013288 | | mm | | mm | | |
| 05064155001 | 026484 | TX 20 | 45 | $1\frac{3}{4}$ " | 6,0 | | 10 |

867/15 TORX® Bits-kärjet

Sitkeäksi karkaistu, yleiskäyttöön. Kierrelitöntä M 6.

867/15 TORX® Bits-kärjet



| | EAN | | \downarrow | \downarrow | \varnothing | | |
|-------------|---------|-------|--------------|------------------|---------------|--|----|
| Code | 4013288 | | mm | | mm | | |
| 05064170001 | 032607 | TX 20 | 45 | $1\frac{3}{4}$ " | 8,0 | | 10 |
| 05064175001 | 032980 | TX 25 | 45 | $1\frac{3}{4}$ " | 8,0 | | 10 |

867/9 C TORX® Bits-kärjet, Halfmoon

Kiinnitys: 4 mm:n Halfmoon-kiinnitys liitettäväksi suoraan koneeseen.

867/9 C TORX® Bits-kärjet, Halfmoon



| | EAN | | \downarrow | \downarrow | \varnothing | | |
|-------------|---------|-------|--------------|--------------------|---------------|--|----|
| Code | 4013288 | | mm | | mm | | |
| 05135220001 | 112637 | TX 1 | 44 | $1\frac{47}{64}$ " | 1,5 | | 10 |
| 05135221001 | 112644 | TX 2 | 44 | $1\frac{47}{64}$ " | 1,5 | | 10 |
| 05135222001 | 112651 | TX 3 | 44 | $1\frac{47}{64}$ " | 1,7 | | 10 |
| 05345352001 | 113597 | TX 4 | 44 | $1\frac{47}{64}$ " | 1,8 | | 10 |
| 05345018001 | 113504 | TX 4 | 64 | $2\frac{33}{64}$ " | 2,0 | | 10 |
| 05200496001 | 214881 | TX 5 | 44 | $1\frac{47}{64}$ " | 1,6 | | 10 |
| 05345351001 | 113580 | TX 5 | 44 | $1\frac{47}{64}$ " | 3,0 | | 10 |
| 05345032001 | 113542 | TX 5 | 64 | $2\frac{33}{64}$ " | 2,0 | | 10 |
| 05345350001 | 113573 | TX 6 | 44 | $1\frac{47}{64}$ " | 3,0 | | 10 |
| 05345056001 | 113566 | TX 6 | 64 | $2\frac{33}{64}$ " | 2,0 | | 10 |
| 05332610001 | 035868 | TX 6 | 70 | $2\frac{3}{4}$ " | 3,0 | | 10 |
| 05345035001 | 113559 | TX 7 | 64 | $2\frac{33}{64}$ " | 2,3 | | 10 |
| 05345026001 | 113528 | TX 8 | 44 | $1\frac{47}{64}$ " | 3,0 | | 10 |
| 05345028001 | 113535 | TX 8 | 64 | $2\frac{33}{64}$ " | 3,0 | | 10 |
| 05332609001 | 035714 | TX 8 | 70 | $2\frac{3}{4}$ " | 3,0 | | 10 |
| 05332607001 | 037107 | TX 10 | 70 | $2\frac{3}{4}$ " | 3,0 | | 10 |

867/1 Z TORX® BO Bits-kärjet reiällä

Bits-kärjessä oleva reikä ja TORX® BO -ruuvissa oleva tappi estää luvattoman irrottamisen. Turvaruuvaus. Sitkeäksi karkaistu, yleiskäyttöön.

$\frac{1}{4}$ " kuusiokanta, sopii standardin DIN ISO 1173-D 6,3 mukaisiin pitimiin.

867/1 Z TORX® BO Bits-kärjet reiällä



| | EAN | | \downarrow | \downarrow | | | |
|-------------|---------|-------|--------------|--------------|--|--|----|
| Code | 4013288 | | mm | | | | |
| 05066497001 | 015822 | TX 7 | 25 | 1" | | | 10 |
| 05066498001 | 015839 | TX 8 | 25 | 1" | | | 10 |
| 05066499001 | 015846 | TX 9 | 25 | 1" | | | 10 |
| 05066500001 | 015853 | TX 10 | 25 | 1" | | | 10 |
| 05066505001 | 015860 | TX 15 | 25 | 1" | | | 10 |
| 05066510001 | 015877 | TX 20 | 25 | 1" | | | 10 |
| 05066515001 | 015884 | TX 25 | 25 | 1" | | | 10 |
| 05066520001 | 015891 | TX 27 | 25 | 1" | | | 10 |
| 05066525001 | 015907 | TX 30 | 25 | 1" | | | 10 |
| 05066530001 | 015914 | TX 40 | 25 | 1" | | | 10 |



867/1 Z TORX® BO SB Bits-kärjet reiällä



| Code | EAN | | | |
|-------------|---------|--|---------------------------------|---|
| | 4013288 | | | |
| 05073064001 | 202666 | | 867/1 Z TORX® BO 2x TX 20x25 | 5 |
| 05073065001 | 202673 | | 867/1 Z TORX® BO 2x TX 25x25 | 5 |
| 05073066001 | 202680 | | 867/1 Z TORX® BO 2x TX 30x25 | 5 |

3867/4 TORX® BO reiälliset Bits-kärjet, ruostumaton teräs

Laadukkaat ruostumattomasta teräksestä valmistetut Bits-kärjet sisä TORX® ruuveille. Wera'n Stainless työkalut on valmistettu ruostumattomasta teräksestä, jolloin vältetään ruma, ulkoisen ruosteen muodostuminen. 1/4" kuusiokanta, sopii standardin DIN ISO 1173-F 6,3 mukaisiin pitimiin.

3867/4 TORX® BO reiälliset Bits-kärjet, ruostumaton teräs



| Code | EAN | | | | | | |
|-------------|---------|-------|----|--------|-----|--|----|
| | 4013288 | | mm | | mm | | |
| 05071089001 | 115546 | TX 10 | 89 | 3 1/2" | 4,0 | | 10 |
| 05071090001 | 115553 | TX 15 | 89 | 3 1/2" | 4,0 | | 10 |
| 05071091001 | 115560 | TX 20 | 89 | 3 1/2" | 4,5 | | 10 |
| 05071092001 | 115577 | TX 25 | 89 | 3 1/2" | 5,5 | | 10 |
| 05071094001 | 115584 | TX 30 | 89 | 3 1/2" | 6,0 | | 10 |

867/4 Z TORX® BO Bits-kärjet reiällä

Sitkeäksi karkaistu, yleiskäyttöön. 1/4" kuusiokanta, sopii standardin DIN ISO 1173-F 6,3 mukaisiin pitimiin.

867/4 Z TORX® BO Bits-kärjet reiällä



| Code | EAN | | | | | | |
|-------------|---------|-------|----|--------|-----|--|----|
| | 4013288 | | mm | | mm | | |
| 05060139001 | 030733 | TX 8 | 70 | 2 3/4" | 3,0 | | 10 |
| 05060048001 | 094513 | TX 8 | 89 | 3 1/2" | 3,0 | | 10 |
| 05060049001 | 094520 | TX 9 | 89 | 3 1/2" | 3,0 | | 10 |
| 05060140001 | 026897 | TX 10 | 70 | 2 3/4" | 4,0 | | 10 |
| 05060050001 | 094537 | TX 10 | 89 | 3 1/2" | 4,0 | | 5 |
| 05060141001 | 030740 | TX 15 | 70 | 2 3/4" | 4,0 | | 10 |
| 05060051001 | 094544 | TX 15 | 89 | 3 1/2" | 4,0 | | 5 |
| 05060142001 | 026903 | TX 20 | 70 | 2 3/4" | 4,5 | | 10 |
| 05060052001 | 094551 | TX 20 | 89 | 3 1/2" | 4,5 | | 5 |
| 05060143001 | 026910 | TX 25 | 70 | 2 3/4" | 6,0 | | 10 |
| 05060053001 | 094568 | TX 25 | 89 | 3 1/2" | 6,0 | | 10 |
| 05060144001 | 026927 | TX 27 | 70 | 2 3/4" | 6,0 | | 10 |
| 05060057001 | 094643 | TX 27 | 89 | 3 1/2" | 6,0 | | 5 |
| 05060145001 | 026934 | TX 30 | 70 | 2 3/4" | 6,0 | | 10 |
| 05060054001 | 094575 | TX 30 | 89 | 3 1/2" | 6,0 | | 5 |
| 05060146001 | 026941 | TX 40 | 70 | 2 3/4" | - | | 10 |
| 05060056001 | 094582 | TX 40 | 89 | 3 1/2" | - | | 5 |

867/4 Z SB TORX® BO Bits-kärjet reiällä

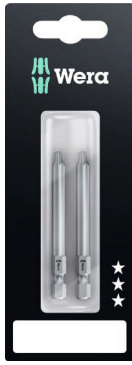

| Code | EAN | | | |
|-------------|---------|--|--|---|
| | 4013288 | | | |
| 05073070001 | 202604 | | 867/4 Z TORX® BO 2x TX 20x70 | 5 |
| 05073071001 | 202611 | | 867/4 Z TORX® BO 2x TX 25x70 | 5 |
| 05073072001 | 202628 | | 867/4 Z TORX® BO 2x TX 30x70 | 5 |
| 05073073001 | 202574 | | 867/4 Z TORX® BO 2x TX 40x70 | 5 |

867/1 IP TORX PLUS® Bits-kärjet

TORX PLUS® -profiili: Verrattuna tavalliseen TORX® profiiliin vääntömomentin ruuvinkantaan välittävät sakarat ovat ellipsin muotoisia eivätkä pyöreitä. Näin ruuvauksessa käytetty voima jakautuu tavallista suuremmalle pinnalle.

Ruuvaukseen voidaan käyttää korkeita vääntömomenteja, ja ruuvin ja työkalun käyttöikä on tavallista korkeampi. Kova, yleiskäyttöön. 1/4" kuusiokanta, sopii standardin DIN ISO 1173-D 6,3 mukaisiin pitimiin.

867/1 IP TORX PLUS® Bits-kärjet



| Code | EAN | | IP | mm | mm | | | | |
|-------------|---------|-------|----|----|----|--|--|--|----|
| | 4013288 | | | | | | | | |
| 05135120001 | 112606 | 1 IP | 25 | 1" | | | | | 10 |
| 05135121001 | 112613 | 2 IP | 25 | 1" | | | | | 10 |
| 05160956001 | 113313 | 3 IP | 25 | 1" | | | | | 10 |
| 05134695001 | 103109 | 4 IP | 25 | 1" | | | | | 10 |
| 05066272001 | 035684 | 5 IP | 25 | 1" | | | | | 10 |
| 05066274001 | 031556 | 6 IP | 25 | 1" | | | | | 10 |
| 05066276001 | 031563 | 7 IP | 25 | 1" | | | | | 10 |
| 05066278001 | 031570 | 8 IP | 25 | 1" | | | | | 10 |
| 05066279001 | 033635 | 9 IP | 25 | 1" | | | | | 10 |
| 05066280001 | 031549 | 10 IP | 25 | 1" | | | | | 10 |
| 05066282001 | 031587 | 15 IP | 25 | 1" | | | | | 10 |
| 05066284001 | 031594 | 20 IP | 25 | 1" | | | | | 10 |
| 05066286001 | 031600 | 25 IP | 25 | 1" | | | | | 10 |
| 05066287001 | 031617 | 27 IP | 25 | 1" | | | | | 10 |
| 05066288001 | 031624 | 30 IP | 25 | 1" | | | | | 10 |
| 05066290001 | 031631 | 40 IP | 25 | 1" | | | | | 10 |

867/4 IP TORX PLUS® Bits-kärjet



| Code | EAN | | IP | mm | mm | mm | mm | mm | |
|-------------|---------|-------|-----|--------|-----|----|----|----|----|
| | 4013288 | | | | | | | | |
| 05134664001 | 112514 | 1 IP | 50 | 2" | 2,0 | | | | 10 |
| 05134665001 | 112521 | 2 IP | 50 | 2" | 2,0 | | | | 10 |
| 05134668001 | 106568 | 3 IP | 50 | 2" | 2,0 | | | | 10 |
| 05134691001 | 103093 | 4 IP | 50 | 2" | 3,0 | | | | 10 |
| 05134678001 | 098030 | 5 IP | 50 | 2" | 3,0 | | | | 10 |
| 05134680001 | 037220 | 6 IP | 50 | 2" | 3,0 | | | | 10 |
| 05134667001 | 095596 | 6 IP | 89 | 3 1/2" | 3,0 | | | | 10 |
| 05134690001 | 095602 | 6 IP | 152 | 6" | 3,0 | | | | 10 |
| 05134681001 | 037237 | 7 IP | 50 | 2" | 3,0 | | | | 10 |
| 05134679001 | 037190 | 8 IP | 50 | 2" | 3,0 | | | | 10 |
| 05134670001 | 032812 | 8 IP | 89 | 3 1/2" | 3,0 | | | | 10 |
| 05134682001 | 037244 | 8 IP | 152 | 6" | 3,0 | | | | 10 |
| 05160917001 | 038951 | 9 IP | 50 | 2" | 3,0 | | | | 10 |
| 05134669001 | 033871 | 9 IP | 89 | 3 1/2" | 3,0 | | | | 10 |
| 05134683001 | 037251 | 10 IP | 50 | 2" | 4,0 | | | | 10 |
| 05134684001 | 037268 | 10 IP | 70 | 2 3/4" | 4,0 | | | | 10 |
| 05134671001 | 032829 | 10 IP | 89 | 3 1/2" | 4,0 | | | | 10 |
| 05134685001 | 037275 | 15 IP | 50 | 2" | 4,0 | | | | 10 |
| 05134686001 | 037282 | 15 IP | 70 | 2 3/4" | 4,0 | | | | 10 |
| 05134672001 | 032836 | 15 IP | 89 | 3 1/2" | 4,0 | | | | 10 |
| 05134687001 | 037299 | 20 IP | 50 | 2" | 4,5 | | | | 10 |
| 05134688001 | 037305 | 20 IP | 70 | 2 3/4" | 4,5 | | | | 10 |
| 05134673001 | 032843 | 20 IP | 89 | 3 1/2" | 4,5 | | | | 10 |
| 05134609001 | 224767 | 25 IP | 50 | 2" | 6,0 | | | | 10 |
| 05134674001 | 032850 | 25 IP | 89 | 3 1/2" | 6,0 | | | | 10 |
| 05134675001 | 032867 | 27 IP | 89 | 3 1/2" | 6,0 | | | | 10 |
| 05320430001 | 113382 | 30 IP | 50 | 2" | 6,0 | | | | 10 |
| 05134676001 | 032874 | 30 IP | 89 | 3 1/2" | 6,0 | | | | 10 |
| 05134677001 | 032881 | 40 IP | 89 | 3 1/2" | - | | | | 10 |

867/9 C IP TORX PLUS® Bits-kärjet, Halfmoon

Kovat Bits-kärjet TORX® ruuveille. Kiinnitys: 4 mm:n Halfmoon-kiinnitys liitettäväksi suoraan koneeseen.

867/9 C IP TORX PLUS® Bits-kärjet, Halfmoon



| Code | EAN | | IP | mm | mm | mm | mm | mm | |
|-------------|---------|-------|----|----------|------|----|--------|----|----|
| | 4013288 | | | | | | | | |
| 05135230001 | 112668 | 1 IP | 44 | 1 47/64" | 1,5 | 20 | 25/32" | | 10 |
| 05135231001 | 112675 | 2 IP | 44 | 1 47/64" | 1,5 | 20 | 25/32" | | 10 |
| 05135232001 | 112682 | 3 IP | 44 | 1 47/64" | 1,7 | 20 | 25/32" | | 10 |
| 05326310001 | 113399 | 4 IP | 44 | 1 47/64" | 2,0 | 20 | 25/32" | | 10 |
| 05345019001 | 113511 | 4 IP | 64 | 2 33/64" | 2,0 | 20 | 25/32" | | 10 |
| 05135233001 | 112699 | 5 IP | 44 | 1 47/64" | 2,0 | 20 | 25/32" | | 10 |
| 05344900001 | 113498 | 6 IP | 44 | 1 47/64" | 2,25 | 20 | 25/32" | | 10 |
| 05135234001 | 112705 | 8 IP | 44 | 1 47/64" | 3,0 | 20 | 25/32" | | 10 |
| 05332606001 | 037091 | 8 IP | 70 | 2 3/4" | 3,0 | 20 | 25/32" | | 10 |
| 05135235001 | 112712 | 10 IP | 44 | 1 47/64" | 3,0 | 20 | 25/32" | | 10 |



IPR TORX PLUS®

5-sakarainen TORX PLUS® -profiili reiällä. Kiinnitysgeometria on pienennetty yhdellä sakaralla ja siihen on lisätty reikä, mikä estää sen, ettei turvaruuviliitäntöjä voi avata luvatta. Näitä ruuveja ei voi käyttää tavallisilla, kaupasta saatavilla työkaluilla. Huomio: Turvaprofiili – myynti ainoastaan valtuutetuille asiakkaille. Oikeus ostaa on osoitettava kirjallisesti.

867/1 IPR TORX PLUS® Bits-kärjet reiällä



| | EAN | | | | | | | |
|-------------|---------|--------|----|--------|--|--|--|----|
| Code | 4013288 | | mm | | | | | |
| 05134699001 | 034878 | 8 IPR | 25 | 1" | | | | 10 |
| 05134698001 | 037817 | 9 IPR | 25 | 1" | | | | 10 |
| 05134700001 | 034823 | 10 IPR | 25 | 1" | | | | 10 |
| 05134701001 | 034724 | 15 IPR | 25 | 1" | | | | 10 |
| 05134702001 | 034731 | 20 IPR | 25 | 1" | | | | 10 |
| 05134703001 | 034748 | 25 IPR | 25 | 1" | | | | 10 |
| 05134704001 | 034847 | 27 IPR | 25 | 1" | | | | 10 |
| 05134705001 | 034830 | 30 IPR | 25 | 1" | | | | 10 |
| 05134706001 | 034854 | 40 IPR | 35 | 1 3/8" | | | | 10 |
| 05134707001 | 034861 | 45 IPR | 35 | 1 3/8" | | | | 10 |

867/4 IPR TORX PLUS® Bits-kärjet reiällä

Laadukkaat Bits-kärjet TORX® ruuveille. 5-sakarainen TORX PLUS® profiili. 1/4" kuusiokanta, sopii standardin DIN ISO 1173-F 6,3 mukaisiin pitimiin.

867/4 IPR TORX PLUS® Bits-kärjet reiällä



| | EAN | | | | | | | | |
|-------------|---------|--------|----|--------|-----|--|--|--|----|
| Code | 4013288 | | mm | | mm | | | | |
| 05160821001 | 160867 | 10 IPR | 50 | 2" | 4,0 | | | | 10 |
| 05134657001 | 155665 | 10 IPR | 89 | 3 1/2" | 4,0 | | | | 10 |
| 05134654001 | 155641 | 15 IPR | 50 | 2" | 4,0 | | | | 10 |
| 05134720001 | 037206 | 15 IPR | 89 | 3 1/2" | 4,0 | | | | 10 |
| 05204126001 | 160874 | 20 IPR | 50 | 2" | 4,5 | | | | 10 |
| 05259135001 | 160881 | 20 IPR | 89 | 3 1/2" | 4,5 | | | | 10 |
| 05134655001 | 155658 | 25 IPR | 50 | 2" | 6,0 | | | | 10 |
| 05134722001 | 160904 | 25 IPR | 89 | 3 1/2" | 6,0 | | | | 10 |
| 05134656001 | 156952 | 27 IPR | 50 | 2" | 6,0 | | | | 10 |
| 05134658001 | 155672 | 27 IPR | 89 | 3 1/2" | 6,0 | | | | 10 |
| 05134732001 | 160911 | 30 IPR | 50 | 2" | 6,0 | | | | 10 |
| 05134723001 | 160935 | 30 IPR | 89 | 3 1/2" | 6,0 | | | | 10 |

BiTorsion-järjestelmä - Pidentää käyttöikää

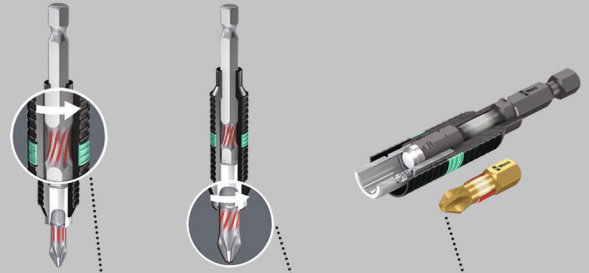

Pienten kuormitushuippujen vaimennus pitimessä

Korkeiden kuormitushuippujen vaimennus bits-kärjessä

Ei ennen aikaista kulumista kuormitushuipuista johtuen

800/1 BDC Bits-kärjet

Bits-kärjet uraruuveille. Bits-kärkien päässä pieniä timanttihiukkasia. Ne takaavat varman pysyvyyden ruuvinkannassa, vähentävät tarvittavaa painetta ja poisluiskahtamisen vaaraa. Torsion-alue, johon kineettinen energia johdetaan kuormitushuipuissa.

Tämä lisää merkittävästi tuotteen käyttöikää. 1/4" kuusiokanta, sopii standardin DIN ISO 1173-D 6,3 mukaisiin pitimiin.

800/1 BDC Bits-kärjet



| | EAN | | | | | | | | |
|-------------|---------|-----|-----|----|----|--|--|--|----|
| Code | 4013288 | | mm | mm | mm | | | | |
| 05056172001 | 033949 | 0,8 | 5,5 | 25 | 1" | | | | 10 |
| 05056174001 | 033956 | 1,0 | 5,5 | 25 | 1" | | | | 10 |
| 05056176001 | 033963 | 1,2 | 6,5 | 25 | 1" | | | | 10 |

800/1 BTZ Bits-kärjet

Torsion-alue, johon kineettinen energia johdetaan kuormitushuipussa. Tämä lisää merkittävästi tuotteen käyttöikä.

Sitkeäksi karkaistu, yleiskäyttöön. 1/4" kuusiokanta, sopii standardin DIN ISO 1173-D 6,3 mukaisiin pitimiin.

800/1 BTZ Bits-kärjet



| Code | EAN | mm | mm | mm | mm | mm | mm | mm |
|-------------|--------|-----|-----|----|----|----|----|----|
| 05056064001 | 034427 | 0,8 | 5,5 | 25 | 1" | | | 10 |
| 05056066001 | 034434 | 1,0 | 5,5 | 25 | 1" | | | 10 |
| 05056068001 | 034441 | 1,2 | 6,5 | 25 | 1" | | | 10 |

800/1 TZ Bits-kärjet

Bits-kärjet uraruuveille, joissa Torsion-alue ennenaikaista kulumista vastaan. Sitkeäksi karkaistu, yleiskäyttöön. 1/4" kuusiokanta, sopii standardin DIN ISO 1173-D 6,3 mukaisiin pitimiin.

800/1 TZ Bits-kärjet



| Code | EAN | mm | mm | mm | mm | mm | mm | mm |
|-------------|--------|-----|-----|----|----|-----|----|----|
| 05056203001 | 011145 | 0,5 | 4,0 | 25 | 1" | 4,0 | | 10 |
| 05056210001 | 011152 | 0,6 | 4,5 | 25 | 1" | 4,5 | | 10 |
| 05056220001 | 011169 | 0,8 | 5,5 | 25 | 1" | 5,5 | | 10 |
| 05056225001 | 011176 | 1,0 | 5,5 | 25 | 1" | 5,5 | | 10 |
| 05056233001 | 011183 | 1,2 | 6,5 | 25 | 1" | 6,2 | | 10 |
| 05056240001 | 011190 | 1,6 | 8,0 | 25 | 1" | 8,0 | | 10 |

800/1 Z Bits-kärjet

Sitkeäksi karkaistut Bits-kärjet uraruuveille, yleiskäyttöön. 1/4" kuusiokanta, sopii standardin DIN ISO 1173-D 6,3 mukaisiin pitimiin.

800/1 Z Bits-kärjet



| Code | EAN | mm | mm | mm | mm | mm | mm | mm |
|-------------|--------|-----|-----|----|----|-----|----|----|
| 05056200001 | 040831 | 0,5 | 3,0 | 25 | 1" | 3,0 | | 10 |
| 05072050001 | 030467 | 0,5 | 4,0 | 25 | 1" | 4,0 | | 10 |
| 05072055001 | 010933 | 0,6 | 4,5 | 25 | 1" | 4,5 | | 10 |
| 05072057001 | 010940 | 0,8 | 5,5 | 25 | 1" | 5,5 | | 10 |
| 05072059001 | 010957 | 1,0 | 5,5 | 25 | 1" | 5,5 | | 10 |
| 05072061001 | 010964 | 1,2 | 6,5 | 25 | 1" | 6,2 | | 10 |
| 05072063001 | 030450 | 1,2 | 8,0 | 25 | 1" | 8,0 | | 10 |
| 05072065001 | 010971 | 1,6 | 8,0 | 25 | 1" | 8,0 | | 10 |

Krafform Stainless - Ruostumaton teräs estää ulkoisen ruosteen muodostumisen



Laadukkaat ruostumattomasta teräksestä valmistetut Bits-kärjet uraruuveille. Wera Stainless työkalut on valmistettu ruostumattomasta teräksestä, jolloin vältetään ruma, ulkoisen ruosteen muodostuminen. 1/4" kuusiokanta, sopii standardin DIN ISO 1173-F 6,3 mukaisiin pitimiin.



3800/4 Bits-kärjet uraruuveille, ruostumaton teräs



| Code | EAN | mm | mm | mm | mm | mm | mm | mm |
|-------------|--------|-----|-----|----|--------|----|----|----|
| 05071080001 | 115669 | 1,0 | 5,5 | 89 | 3 1/2" | | | 10 |

800/4 Z Bits-kärjet

Sitkeäksi karkaistut Bits-kärjet uraruuveille, yleiskäyttöön.
1/4" kuusiokanta, sopii standardin DIN ISO 1173-F 6,3 mukaisiin pitimiin.

800/4 Z Bits-kärjet



| | EAN | | | | | | |
|-------------|---------|-----|-----|-----|--------|-----|----|
| Code | 4013288 | mm | mm | mm | mm | mm | |
| 05059305001 | 011480 | 0,5 | 3,0 | 50 | 2" | 3,0 | 10 |
| 05059466001 | 011497 | 0,5 | 3,0 | 70 | 2 3/4" | 3,0 | 10 |
| 05059307001 | 011503 | 0,5 | 4,0 | 50 | 2" | 4,0 | 10 |
| 05059310001 | 011510 | 0,6 | 3,5 | 50 | 2" | 3,5 | 10 |
| 05059472001 | 011527 | 0,6 | 3,5 | 70 | 2 3/4" | 3,5 | 10 |
| 05059450001 | 031471 | 0,6 | 3,5 | 152 | 6" | 3,5 | 10 |
| 05059315001 | 011534 | 0,6 | 4,5 | 50 | 2" | 4,5 | 10 |
| 05059489001 | 094230 | 0,6 | 4,5 | 89 | 3 1/2" | 4,5 | 10 |
| 05059320001 | 011541 | 0,8 | 4,0 | 50 | 2" | 4,0 | 10 |
| 05059478001 | 011558 | 0,8 | 4,0 | 70 | 2 3/4" | 4,0 | 10 |
| 05059480001 | 011565 | 0,8 | 4,0 | 89 | 3 1/2" | 4,0 | 10 |
| 05059451001 | 031389 | 0,8 | 4,0 | 152 | 6" | 4,0 | 10 |
| 05059325001 | 011572 | 0,8 | 5,5 | 50 | 2" | 5,5 | 10 |
| 05059330001 | 011589 | 1,0 | 5,5 | 50 | 2" | 5,5 | 10 |
| 05059486001 | 011596 | 1,0 | 5,5 | 70 | 2 3/4" | 5,5 | 10 |
| 05059488001 | 011602 | 1,0 | 5,5 | 89 | 3 1/2" | 5,5 | 10 |
| 05059452001 | 031235 | 1,0 | 5,5 | 152 | 6" | 5,5 | 10 |
| 05059335001 | 035004 | 1,0 | 6,0 | 50 | 2" | 6,0 | 10 |
| 05059337001 | 011619 | 1,2 | 6,5 | 50 | 2" | 6,2 | 10 |
| 05059492001 | 011626 | 1,2 | 6,5 | 70 | 2 3/4" | 6,2 | 10 |
| 05059490001 | 094247 | 1,2 | 6,5 | 89 | 3 1/2" | 6,2 | 10 |
| 05059453001 | 031488 | 1,2 | 6,5 | 152 | 6" | 6,2 | 10 |
| 05059340001 | 011633 | 1,2 | 8,0 | 50 | 2" | 8,0 | 10 |
| 05059496001 | 011640 | 1,2 | 8,0 | 89 | 3 1/2" | 8,0 | 10 |
| 05059345001 | 011657 | 1,6 | 8,0 | 50 | 2" | 8,0 | 10 |
| 05059500001 | 011664 | 1,6 | 8,0 | 89 | 3 1/2" | 8,0 | 10 |

800/2 Z Bits-kärjet

Sitkeäksi karkaistut Bits-kärjet uraruuveille, yleiskäyttöön.
5/16" kuusiokanta, sopii standardin DIN ISO 1173-D 8 mukaisiin pitimiin.

800/2 Z Bits-kärjet



| | EAN | | | | | | |
|-------------|---------|-----|------|----|----------|------|----|
| Code | 4013288 | mm | mm | mm | mm | mm | |
| 05057225001 | 011275 | 1,2 | 8,0 | 41 | 1 19/32" | 7,8 | 10 |
| 05057235001 | 011299 | 1,6 | 10,0 | 41 | 1 19/32" | 7,8 | 10 |
| 05057240001 | 011305 | 2,0 | 12,0 | 41 | 1 19/32" | 12,0 | 10 |

800/9 C Bits-kärjet

Kovat Bits-kärjet ennen aikaista murtumista vastaan.
Kiinnitys: Halfmoon, 4 mm.

800/9 C Bits-kärjet



| | EAN | | | | | | |
|-------------|---------|------|-----|----|----------|-----|----|
| Code | 4013288 | mm | mm | mm | mm | mm | |
| 05135265001 | 168276 | 0,23 | 1,5 | 44 | 1 47/64" | 1,5 | 10 |
| 05135264001 | 194770 | 0,35 | 2,5 | 44 | 1 47/64" | 2,5 | 10 |
| 05135266001 | 168283 | 0,40 | 2,0 | 44 | 1 47/64" | 2,0 | 10 |
| 05135267001 | 168290 | 0,50 | 3,0 | 44 | 1 47/64" | 3,0 | 10 |

Impaktor bits-kärjet ja pidin - Ruuvaustyökaluun kohdistuviin äärimmäisiin vaatimuksiin

Impaktor-pidin, jossa kehämagneetti

Impaktor-pidintekniikka

Keskimääräistä pidempi käyttöikä

Erytesen hyvä kestävyys

Timanttispinoitus

TriTorsion

Impaktor, ruostumattomasta teräksestä valmistettu

Laadukkaat Impaktor Bits-kärjet kuusiokoloruuveille. Impaktor-teknikka takaa merkittävästi paremman käyttöiän myös äärimmäisen vaativissa töissä. Karkean timanttihiukkaspinoituksen tuoma parannettu kitka bits-kärjessä estää kärjen poisliikahtamisen ruuvista.

Hex-Plus-profiilin ansiosta kontaktipinnat ruuvinkannan sisällä ovat normaalia suuremmat. Tämän ansiosta voima välittyy tasaisemmin ja ruuvinkannan tai työkalun vaurioitumiselta vältytään. 1/4" kuusiokanta, sopii standardin DIN ISO 1173-D 6,3 mukaisiin pitimiin.

840/1 IMP DC Hex-Plus DIY Impaktor Bits-kärjet

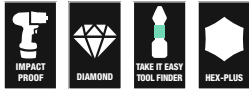

| Code | EAN | | | |
|-------------|---------|--|----------------------------|---|
| | 4013288 | | | |
| 05057603001 | 178701 | | 840/1 IMP DC 10x 3.0x25 | 1 |
| 05057604001 | 157560 | | 840/1 IMP DC 10x 4.0x25 | 1 |
| 05057605001 | 157423 | | 840/1 IMP DC 10x 5.0x25 | 1 |
| 05057606001 | 157430 | | 840/4 IMP DC 10x 6.0x25 | 1 |

840/1 IMP DC SB Impaktor Bits-kärjet

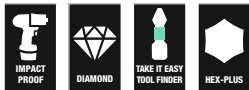

| Code | EAN | | | |
|-------------|---------|--|---------------------------|---|
| | 4013288 | | | |
| 05073904001 | 158338 | | 840/1 IMP DC 1x 4.0x25 | 5 |
| 05073905001 | 158345 | | 840/1 IMP DC 1x 5.0x25 | 5 |
| 05073906001 | 158352 | | 840/1 IMP DC 1x 6.0x25 | 5 |

Kraftform Stainless - Ruostumaton teräs estää ulkoisen ruosteen muodostumisen

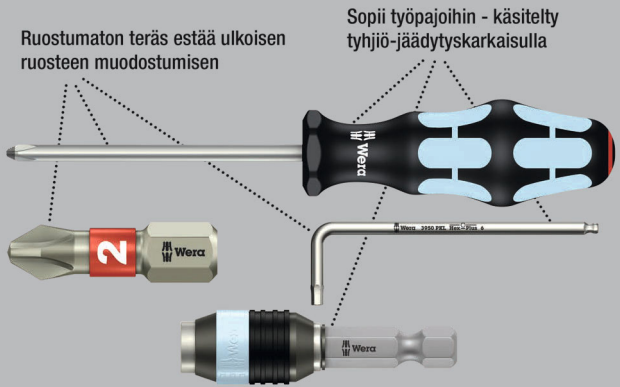

Laadukkaat ruostumattomasta teräksestä valmistetut Bits-kärjet kuusiokoloruuveille. Weran Stainless työkalut on valmistettu ruostumattomasta teräksestä, jolloin vältetään ruma, ulkoisen ruosteen muodostuminen.

Hex-Plus-profiilin ansiosta kontaktipinnat ruuvinkannan sisällä ovat normaalia suuremmat. Tämän ansiosta voima välittyy tasaisemmin ja ruuvinkannan tai työkalun vaurioitumiselta välttytään. Torsion-alue: Torsion-bits-kärjillä vaimennetaan vääntömomenttihiippuja Torsion-alueella. Ennenaikainen kuluminen vältetään, bits-kärjen käyttöikä kasvaa. 1/4" kuusiokanta, sopii standardin DIN ISO 1173-D 6,3 mukaisiin pitimiin.

3840/1 TS Bits-kärjet, ruostumaton teräs



| Code | EAN | | | mm | mm | | | | |
|-------------|--------|-----|--|----|----|--|--|--|----|
| 05071070001 | 111197 | 1,5 | | 25 | 1" | | | | 10 |
| 05071071001 | 111203 | 2,0 | | 25 | 1" | | | | 10 |
| 05071072001 | 111210 | 2,5 | | 25 | 1" | | | | 10 |
| 05071073001 | 111227 | 3,0 | | 25 | 1" | | | | 10 |
| 05071074001 | 111234 | 4,0 | | 25 | 1" | | | | 10 |
| 05071075001 | 111241 | 5,0 | | 25 | 1" | | | | 10 |
| 05071077001 | 115478 | 5,5 | | 25 | 1" | | | | 10 |
| 05071076001 | 111258 | 6,0 | | 25 | 1" | | | | 10 |



BiTorsion-järjestelmä - Pidentää käyttöikä

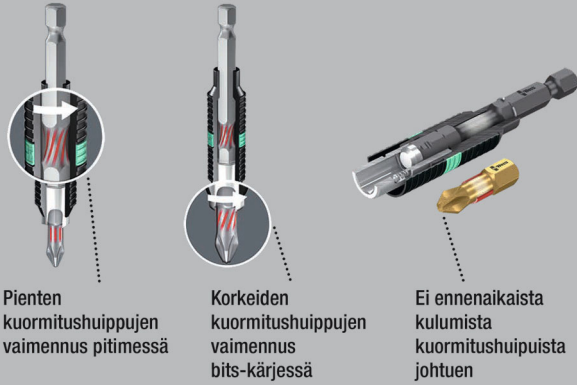

Pienten kuormitushuippujen vaimennus pitimessä

Korkeiden kuormitushuippujen vaimennus bits-kärjessä

Ei enneaikaista kulumista kuormitushuipuista johtuen

Kuusiokantaruuveille tarkoitetut BiTorsion-Bits-kärjet, joissa Torsion-alue, johon kineettinen energia johdetaan kuormitushuipuissa. Tämä lisää merkittävästi tuotteen käyttöikä.

Sitkeäksi karkaistu. 1/4" kuusiokanta, sopii standardin DIN ISO 1173-D 6,3 mukaisiin pitimiin.

840/1 BTZ Bits-kärjet



| Code | EAN | Ø | L | L ₁ | | | |
|-------------|--------|-----|----|----------------|--|--|----|
| 05056680001 | 182418 | 1,5 | 25 | 1" | | | 10 |
| 05056681001 | 182425 | 2,0 | 25 | 1" | | | 10 |
| 05056682001 | 182432 | 2,5 | 25 | 1" | | | 10 |
| 05056683001 | 182449 | 3,0 | 25 | 1" | | | 10 |
| 05056684001 | 182456 | 4,0 | 25 | 1" | | | 10 |
| 05056685001 | 182463 | 5,0 | 25 | 1" | | | 10 |
| 05056686001 | 182470 | 5,5 | 25 | 1" | | | 10 |
| 05056687001 | 182487 | 6,0 | 25 | 1" | | | 10 |

Hex-Plus - Parantaa kuusiokoloruuvien käyttöikä

Estää profiilin kulumisen (ruuvi ei pyörähdä)

Keskimääräistä pidempi käyttöikä

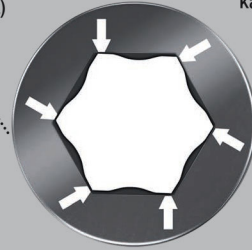

Sitkeäksi karkaistut Bits-kärjet kuusiokoloruuveille, yleiskäyttöön. Hex-Plus-profiilin ansiosta kontaktipinnat ruuvinkannan sisällä ovat normaalia suuremmat. Tämän ansiosta voima välittyy tasaisemmin ja ruuvinkannan tai työkalun vaurioitumiselta vältytään. 1/4" kuusiokanta, sopii standardin DIN ISO 1173-D 6,3 mukaisiin pitimiin.

840/1 Z Bits-kärjet



| Code | EAN | Ø | Ø | L | L ₁ | | | |
|-------------|--------|------|-------|----|----------------|--|--|----|
| 05056303001 | 012623 | 1,5 | | 25 | 1" | | | 10 |
| 05056305001 | 012630 | 2,0 | | 25 | 1" | | | 10 |
| 05056310001 | 012647 | 2,5 | | 25 | 1" | | | 10 |
| 05056315001 | 012654 | 3,0 | | 25 | 1" | | | 10 |
| 05056320001 | 012661 | 4,0 | | 25 | 1" | | | 10 |
| 05056325001 | 012678 | 5,0 | | 25 | 1" | | | 10 |
| 05056330001 | 012685 | 6,0 | | 25 | 1" | | | 10 |
| 05056332001 | 038173 | 7,0 | | 25 | 1" | | | 10 |
| 05056335001 | 012692 | 8,0 | | 25 | 1" | | | 10 |
| 05056340001 | 012708 | 10,0 | | 25 | 1" | | | 10 |
| 05135060001 | 106636 | | 0,05" | 25 | 1" | | | 10 |
| 05135070001 | 040862 | | 1/16" | 25 | 1" | | | 10 |
| 05135071001 | 040879 | | 5/64" | 25 | 1" | | | 10 |
| 05135072001 | 037725 | | 3/32" | 25 | 1" | | | 10 |
| 05135078001 | 036599 | | 7/64" | 25 | 1" | | | 10 |
| 05135073001 | 038067 | | 1/8" | 25 | 1" | | | 10 |
| 05135069001 | 040855 | | 9/64" | 25 | 1" | | | 10 |
| 05135074001 | 036506 | | 5/32" | 25 | 1" | | | 10 |
| 05135075001 | 037930 | | 3/16" | 25 | 1" | | | 10 |
| 05135079001 | 040893 | | 7/32" | 25 | 1" | | | 10 |
| 05135076001 | 040886 | | 1/4" | 25 | 1" | | | 10 |
| 05135077001 | 036360 | | 5/16" | 25 | 1" | | | 10 |
| 05135068001 | 040848 | | 3/8" | 25 | 1" | | | 10 |

840/1 Z Sarja SB



| Code | EAN | | | |
|-------------|---------|--|---|---|
| | 4013288 | | | |
| 05073050001 | 202567 | | 840/1 Z Hex-Plus 2x 2.0x25 | 5 |
| 05073051001 | 202550 | | 840/1 Z Hex-Plus 2x 2.5x25 | 5 |
| 05073052001 | 202512 | | 840/1 Z Hex-Plus 2x 3.0x25 | 5 |
| 05073053001 | 202529 | | 840/1 Z Hex-Plus 2x 4.0x25 | 5 |
| 05073054001 | 202536 | | 840/1 Z Hex-Plus 2x 5.0x25 | 5 |
| 05073055001 | 202543 | | 840/1 Z Hex-Plus 2x 6.0x25 | 5 |
| 05073342001 | 029607 | | 840/1 Z Hex-Plus 1x 2.0x25; 1x 2.5x25; 1x 3.0x25 | 5 |
| 05073344001 | 029614 | | 840/1 Z Hex-Plus 1x 4.0x25; 1x 5.0x25; 1x 6.0x25 | 5 |

842/1 Z Bits-kärjet

Pallomaisen profiilin ansiosta ruuvien kiertäminen on mahdollista myös silloin, kun avain on vinossa suhteessa ruuvien akseliin. 1/4" kuusiokanta, sopii standardin DIN ISO 1173-D 6,3 mukaisiin pitimiin.

842/1 Z Bits-kärjet



| Code | EAN | | | | |
|-------------|---------|-----|----|----|----|
| | 4013288 | mm | mm | | |
| 05056350001 | 013156 | 2,5 | 25 | 1" | 10 |
| 05056352001 | 013163 | 3,0 | 25 | 1" | 10 |
| 05056354001 | 013170 | 4,0 | 25 | 1" | 10 |
| 05056356001 | 013187 | 5,0 | 25 | 1" | 10 |
| 05056358001 | 013194 | 6,0 | 25 | 1" | 10 |

Impaktor bits-kärjet ja pidin - Ruuvaustyökaluun kohdistuviin äärimmäisiin vaatimuksiin

Impaktor-pidin, jossa kehämagneetti Impaktor-pidintekniikka



Keskimääräistä pidempi käyttöikä
Erityisen hyvä kestävyys
Timanttipinnoitus

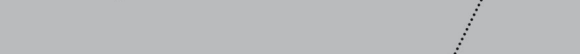

Impaktor, ruostumattomasta teräksestä valmistettu

Laadukkaat Impaktor Bits-kärjet kuusiokoloruuveille. Impaktor-teknikka takaa merkittävästi paremman käyttöiän myös äärimmäisen vaativissa töissä. Karkean timanttihukkaspinnoitteen tuoma parannettu kitka bits-kärjessä estää kärjen poisluiskahtamisen ruuvista.

Hex-Plus-profiilin ansiosta kontaktipinnat ruuvinkannan sisällä ovat normaalia suuremmat. Tämän ansiosta voima välittyy tasaisemmin ja ruuvinkannan tai työkalun vaurioitumiselta vältytään. 1/4" kuusiokanta, sopii standardin DIN ISO 1173-F 6,3 mukaisiin pitimiin.

840/4 IMP DC Hex-Plus DIY Impaktor Bits-kärjet

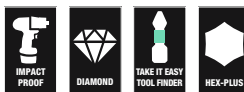

| Code | EAN | | | |
|-------------|---------|--|---------------------------|---|
| | 4013288 | | | |
| 05057644001 | 157577 | | 840/4 IMP DC 5x 4.0x50 | 1 |
| 05057645001 | 157492 | | 840/4 IMP DC 5x 5.0x50 | 1 |
| 05057646001 | 157508 | | 840/4 IMP DC 5x 6.0x50 | 1 |



840/4 IMP DC Impaktor Bits-kärjet SB



| Code | EAN | | |
|-------------|--------|---|---------------------------|
| 05073944001 | 158451 | ○ | 840/4 IMP DC 1x 4.0x50 |
| 05073945001 | 158468 | ○ | 840/4 IMP DC 1x 5.0x50 |
| 05073946001 | 158475 | ○ | 840/4 IMP DC 1x 6.0x50 |

Kraffform Stainless - Ruostumaton teräs estää ulkoisen ruosteen muodostumisen

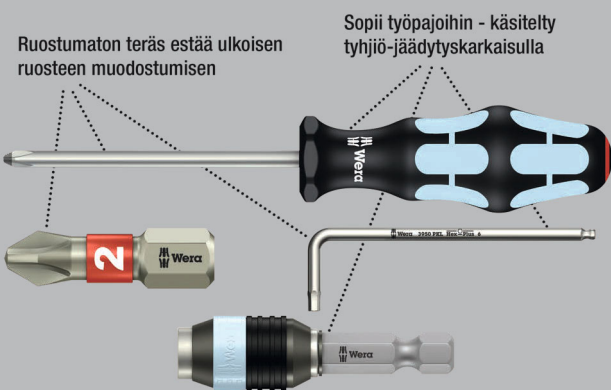

Laadukkaat ruostumattomasta teräksestä valmistetut Bits-kärjet kuusiokoloruuveille. Weran Stainless työkalut on valmistettu ruostumattomasta teräksestä, jolloin vältetään ruma, ulkoisen ruosteen muodostuminen. Hex-Plus-profiilin ansiosta kontaktipinnat ruuvinkannan sisällä ovat normaalia suuremmat. Tämän ansiosta voima välittyy tasaisemmin ja ruuvinkannan tai työkalun vaurioitumiselta vältetään. 1/4" kuusiokanta, sopii standardin DIN ISO 1173-F 6,3 mukaisiin pitimiin.

3840/4 Bits-kärjet, ruostumaton teräs



| Code | EAN | mm | mm | mm | mm | |
|-------------|--------|-----|-------|--------|--------|----|
| 05071101001 | 115621 | 3,0 | 89 | 3 1/2" | | 10 |
| 05071102001 | 115638 | 4,0 | 89 | 3 1/2" | | 10 |
| 05071103001 | 115645 | 5,0 | 89 | 3 1/2" | | 10 |
| 05071104001 | 115652 | 6,0 | 89 | 3 1/2" | | 10 |
| 05071105001 | 115676 | | 3/32" | 89 | 3 1/2" | 10 |
| 05071106001 | 115683 | | 1/8" | 89 | 3 1/2" | 10 |
| 05071107001 | 115690 | | 5/32" | 89 | 3 1/2" | 10 |
| 05071108001 | 115706 | | 3/16" | 89 | 3 1/2" | 10 |

Hex-Plus - Parantaa kuusiokoloruuvien käyttöikä

Estää profiilin kulumisen (ruuvi ei pyörähdä)

Keskimääräistä pidempi käyttöikä

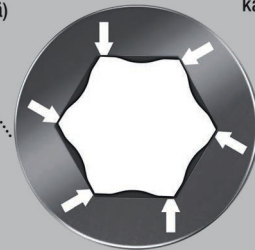

840/4 Z Take it easy -Bits-kärjet

- Take it easy -värikoodausjärjestelmä: Värikoodit profiilien ja koon mukaan

840/4 Z Bits-kärjet



| | EAN | Ø | Ø | L | L | Ø | |
|-------------|---------|-----|-------|-----|--------|-----|----|
| Code | 4013288 | mm | | mm | " | mm | |
| 05160885001 | 200976 | 0,9 | | 50 | 2" | 2,6 | 10 |
| 05059602001 | 112408 | 1,5 | | 50 | 2" | 2,0 | 10 |
| 05059603001 | 034694 | 2,0 | | 50 | 2" | 4,0 | 10 |
| 05059628001 | 155450 | 2,0 | | 89 | 3 1/2" | 4,0 | 5 |
| 05059604001 | 034700 | 2,5 | | 50 | 2" | 4,0 | 10 |
| 05059629001 | 155467 | 2,5 | | 89 | 3 1/2" | 4,0 | 5 |
| 05059605001 | 012906 | 3,0 | | 50 | 2" | 4,0 | 10 |
| 05059630001 | 094254 | 3,0 | | 89 | 3 1/2" | 4,0 | 5 |
| 05380033001 | 156433 | 3,0 | | 152 | 6" | 4,0 | 5 |
| 05059610001 | 012913 | 4,0 | | 50 | 2" | 5,0 | 10 |
| 05059631001 | 094261 | 4,0 | | 89 | 3 1/2" | 5,0 | 5 |
| 05059634001 | 122964 | 4,0 | | 152 | 6" | 5,0 | 5 |
| 05059615001 | 012920 | 5,0 | | 50 | 2" | 6,0 | 10 |
| 05059632001 | 094278 | 5,0 | | 89 | 3 1/2" | 6,0 | 5 |
| 05059635001 | 122971 | 5,0 | | 152 | 6" | 6,0 | 5 |
| 05059620001 | 012937 | 6,0 | | 50 | 2" | 5,0 | 10 |
| 05059633001 | 094285 | 6,0 | | 89 | 3 1/2" | - | 5 |
| 05059636001 | 122988 | 6,0 | | 152 | 6" | - | 5 |
| 05059625001 | 012944 | 8,0 | | 50 | 2" | - | 10 |
| 05059637001 | 215031 | 8,0 | | 89 | 3 1/2" | - | 5 |
| 05350430001 | 161406 | | 0,05" | 50 | 2" | 2,5 | 10 |
| 05135090001 | 107053 | | 1/16" | 50 | 2" | 2,5 | 10 |
| 05380045001 | 156730 | | 1/8" | 152 | 6" | 4,0 | 5 |
| 05135091001 | 036414 | | 5/64" | 50 | 2" | 3,0 | 10 |
| 05059660001 | 155474 | | 5/64" | 89 | 3 1/2" | 3,0 | 5 |
| 05135092001 | 036421 | | 3/32" | 50 | 2" | 3,0 | 10 |
| 05059661001 | 155481 | | 3/32" | 89 | 3 1/2" | 3,5 | 5 |
| 05135093001 | 036438 | | 7/64" | 50 | 2" | 3,5 | 10 |
| 05059662001 | 155498 | | 7/64" | 89 | 3 1/2" | 4,0 | 5 |
| 05135094001 | 036445 | | 1/8" | 50 | 2" | 4,0 | 10 |
| 05059663001 | 155504 | | 1/8" | 89 | 3 1/2" | 4,0 | 5 |
| 05135095001 | 036377 | | 9/64" | 50 | 2" | 4,5 | 10 |
| 05059664001 | 155511 | | 9/64" | 89 | 3 1/2" | 4,5 | 5 |
| 05380046001 | 156822 | | 9/64" | 152 | 6" | 4,5 | 5 |
| 05135096001 | 036384 | | 5/32" | 50 | 2" | 5,0 | 10 |
| 05059665001 | 155528 | | 5/32" | 89 | 3 1/2" | 5,0 | 5 |
| 05380047001 | 156839 | | 5/32" | 152 | 6" | 5,0 | 5 |
| 05135097001 | 036391 | | 3/16" | 50 | 2" | 6,0 | 10 |
| 05059666001 | 155535 | | 3/16" | 89 | 3 1/2" | 6,0 | 5 |
| 05380048001 | 156846 | | 3/16" | 152 | 6" | 6,0 | 5 |
| 05135098001 | 036407 | | 7/32" | 50 | 2" | - | 10 |
| 05059667001 | 155542 | | 7/32" | 89 | 3 1/2" | - | 5 |
| 05380049001 | 156853 | | 7/32" | 152 | 6" | - | 5 |
| 05135099001 | 095589 | | 1/4" | 50 | 2" | - | 10 |
| 05059668001 | 155559 | | 1/4" | 89 | 3 1/2" | - | 5 |
| 05380050001 | 156860 | | 1/4" | 152 | 6" | - | 5 |
| 05346288001 | 103895 | | 5/16" | 50 | 2" | - | 10 |

840/4 Z Bits-kärjet SB



| Code | EAN | | | |
|-------------|---------|---|--------------------------------|---|
| | 4013288 | | | |
| 05073056001 | 202468 | ⊙ | 840/4 Z Hex-Plus 2x 2.0x50 | 3 |
| 05073057001 | 202475 | ⊙ | 840/4 Z Hex-Plus 2x 2.5x50 | 3 |
| 05073058001 | 202482 | ⊙ | 840/4 Z Hex-Plus 2x 3.0x50 | 3 |
| 05136301001 | 213792 | ⊙ | 840/4 Z Hex-Plus 1x 3.0x152 | 3 |
| 05073059001 | 202499 | ⊙ | 840/4 Z Hex-Plus 2x 4.0x50 | 3 |
| 05136302001 | 213808 | ⊙ | 840/4 Z Hex-Plus 1x 4.0x152 | 3 |
| 05073060001 | 202505 | ⊙ | 840/4 Z Hex-Plus 2x 5.0x50 | 3 |
| 05136303001 | 213815 | ⊙ | 840/4 Z Hex-Plus 1x 5.0x152 | 3 |
| 05073061001 | 202444 | ⊙ | 840/4 Z Hex-Plus 2x 6.0x50 | 3 |
| 05136304001 | 213822 | ⊙ | 840/4 Z Hex-Plus 1x 6.0x152 | 3 |



842/4 Bits-kärjet

Pallomaisen profiilin ansiosta ruuvien kiertäminen on mahdollista myös silloin, kun avain on vinossa suhteessa ruuvien akseliin. 1/4" kuusiokanta, sopii standardin DIN ISO 1173-F 6,3 mukaisiin pitimiin.

842/4 Bits-kärjet



| Code | EAN | Ø | Ø | L | L | | |
|-------------|--------|-----|-------|----|--------|--|---|
| 05059680001 | 155931 | 3,0 | | 89 | 3 1/2" | | 5 |
| 05059681001 | 155948 | 4,0 | | 89 | 3 1/2" | | 5 |
| 05059682001 | 155955 | 5,0 | | 89 | 3 1/2" | | 5 |
| 05059683001 | 155962 | 6,0 | | 89 | 3 1/2" | | 5 |
| 05380124001 | 156587 | | 3/32" | 89 | 3 1/2" | | 5 |
| 05380125001 | 156594 | | 7/64" | 89 | 3 1/2" | | 5 |
| 05380126001 | 156600 | | 1/8" | 89 | 3 1/2" | | 5 |
| 05380127001 | 156617 | | 9/64" | 89 | 3 1/2" | | 5 |
| 05380128001 | 156624 | | 5/32" | 89 | 3 1/2" | | 5 |
| 05380129001 | 156631 | | 3/16" | 89 | 3 1/2" | | 5 |
| 05380130001 | 156648 | | 7/32" | 89 | 3 1/2" | | 5 |
| 05380131001 | 156655 | | 1/4" | 89 | 3 1/2" | | 5 |

840/2 Z Bits-kärjet

Sitkeäksi karkaistut Wera Bits-kärjet kuusiokoloruuveille, yleiskäyttöön. Hex-Plus-profiilin ansiosta kontaktipinnat ruuvinkannan sisällä ovat normaalia suuremmat. Tämän ansiosta voima välittyy tasaisemmin ja ruuvinkannan tai työkalun vaurioitumiselta välttytään. 5/16" kuusiokanta, sopii standardin DIN ISO 1173-D 8 mukaisiin pitimiin.

840/2 Z Bits-kärjet



| Code | EAN | Ø | Ø | L | L | | |
|-------------|--------|----|---|----|---------|--|----|
| 05057505001 | 012753 | 3 | | 30 | 1 3/16" | | 10 |
| 05057510001 | 012760 | 4 | | 30 | 1 3/16" | | 10 |
| 05057515001 | 012777 | 5 | | 30 | 1 3/16" | | 10 |
| 05057520001 | 012784 | 6 | | 30 | 1 3/16" | | 10 |
| 05057525001 | 012791 | 8 | | 30 | 1 3/16" | | 10 |
| 05057530001 | 012807 | 10 | | 30 | 1 3/16" | | 10 |

840/9 C Bits-kärjet

Kiinnitys: 4 mm:n Halfmoon-kiinnitys liitettäväksi suoraan koneeseen.

840/9 C Bits-kärjet



| Code | EAN | Ø | L | L | Ø | | |
|-------------|--------|-----|----|----------|-----|--|----|
| 05135268001 | 168306 | 1,5 | 44 | 1 47/64" | 2,6 | | 10 |
| 05135269001 | 168313 | 2,0 | 44 | 1 47/64" | 2,6 | | 10 |

840/1 Z Hex-Plus B0 Bits-kärjet

B0-kuusiokoloruuveilla on kiinnitysprofiilissaan ulkoneva tappi. Tämä estää luvattoman irrottamisen, koska näitä ruuveja ei voida käyttää tavallisten kuusiokolotyökalujen kanssa.

1/4" kuusiokanta, sopii standardin DIN ISO 1173-D 6,3 mukaisiin pitimiin.

840/1 Z Hex-Plus B0 Bits-kärjet



| Code | EAN | Ø | L | L | | | |
|-------------|--------|-----|----|----|--|--|----|
| 05056341001 | 038548 | 2,0 | 25 | 1" | | | 10 |
| 05056342001 | 038555 | 2,5 | 25 | 1" | | | 10 |
| 05056343001 | 038562 | 3,0 | 25 | 1" | | | 10 |
| 05056344001 | 038593 | 4,0 | 25 | 1" | | | 10 |
| 05056345001 | 038579 | 5,0 | 25 | 1" | | | 10 |
| 05056346001 | 038586 | 6,0 | 25 | 1" | | | 10 |

840/4 Z Hex-Plus B0 Bits-kärjet

1/4" kuusiokanta, sopii standardin DIN ISO 1173-F 6,3 mukaisiin pitimiin.

840/4 Z Bits-kärjet Hex-Plus B0



| | EAN | ⊙ | □ | □ | ∅ | | | |
|-------------|---------|-----|----|--------|-----|--|--|---|
| Code | 4013288 | mm | mm | | mm | | | |
| 05059640001 | 094292 | 2,0 | 89 | 3 1/2" | 4,0 | | | 5 |
| 05059641001 | 094308 | 2,5 | 89 | 3 1/2" | 4,0 | | | 5 |
| 05059642001 | 094315 | 3,0 | 89 | 3 1/2" | 4,0 | | | 5 |
| 05059643001 | 094322 | 4,0 | 89 | 3 1/2" | 5,0 | | | 5 |
| 05059644001 | 094339 | 5,0 | 89 | 3 1/2" | 6,0 | | | 5 |
| 05059645001 | 094346 | 6,0 | 89 | 3 1/2" | - | | | 5 |

9506 SB 4-in-1 Bits-kärki 1

Yhdellä ainoalla bits-kärjellä mahdollista kiertää neljää erilaista ruuviprofiilia (kuusiokoloruuvit koot 3,0; 4,0; 5,0).

Merkittävä painonsäästö, yli 50 %. Suurten profiilien käyttö mahdollistetaan pienempien profiilien jousitetulla kiinnityksellä.

Bits-kärjessä on 1/4" kuusiokantavääntäjä (Wera-liitäntäsarja 1) ja sitä voidaan siksi käyttää myös esimerkiksi bits-räikkien ja Rapidaptor-kärkipitimellä varustettujen ruuvitalttakahvojen kanssa.

- Innovatiivinen, erittäin kompakti 4-in-1 bits-kärki — vain yksi bits-kärki neljälle eri ruuviprofiilille
- Soveltuu kuusiokoloihin, koot 3,0; 4,0; 5,0 ja 6,0
- Sitkeäksi karkaistu, yleiskäyttöön
- 1/4" kuusiokantakiinnitys (Wera-liitäntäsarja 1)

9506 SB 4-in-1 Bits-kärki 1

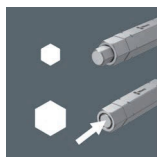
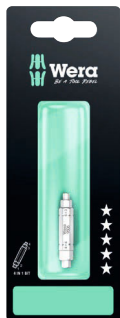

| Code | EAN | | | |
|-------------|--------|--|--------------------------|---|
| 05073201001 | 225269 | | | 1 |
| | | | 9506 | |
| | | | 1x 3,0; 4,0; 5,0; 6,0x37 | |

9507 SB 4-in-1 Bits-kärki 2

Yhdellä ainoalla Bits-kärjellä käytetään neljää erilaista ruuviprofiilia (kuusiokoloruuvit koot 2,5; 5,0; 6,0 ja TORX® ruuvit koko TX 25). Suuren tilansäästön ansiosta tämä Bits-kärki soveltuu erittäin hyvin liikkuvaan työhön.

Se tarjoaa merkittävän yli 50 prosentin painonsäästön. Suurten profiilien toimivuus mahdollistetaan joustavilla pienillä kiinnityksillä.

Bits-kärjessä on 1/4" kuusiokantakiinnitys (Wera-liitäntäsarja 1), ja sitä voidaan siksi käyttää myös esimerkiksi Bits-kärkiräikkien ja Rapidaptorilla varustettujen Bits-ruuvitalttakahvojen kanssa.

- Innovatiivinen, erittäin kompakti 4-in-1 bits-kärki — vain yksi bits-kärki neljälle eri ruuviprofiilille
- Soveltuu kuusiokoloruuveille koot 2.5; 5; 6 ja TORX®-ruuveille TX 25
- Sitkeäksi karkaistu, yleiskäyttöön
- 1/4" kuusiokantakiinnitys (Wera-liitäntäsarja 1)

9507 SB 4-in-1 Bits-kärki 2

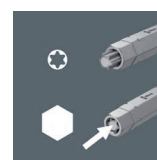

| Code | EAN | | | |
|-------------|--------|--|----------------------------|---|
| 05073202001 | 225276 | | | 1 |
| | | | 9507 | |
| | | | 1x 2,5; 5,0; 6,0; TX 25x37 | |



Impaktor bits-kärjet ja pidin - Ruuvaustyökaluun kohdistuviin äärimmäisiin vaatimuksiin

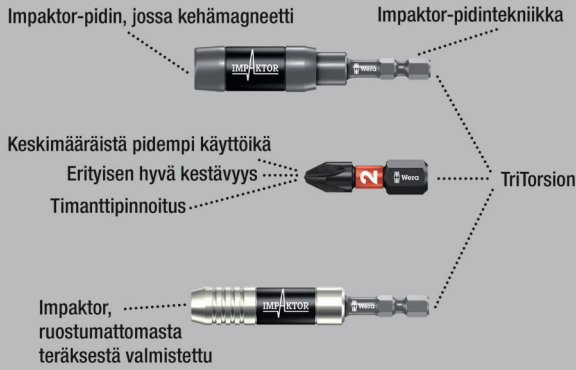

Laadukkaat Bits-kärjet neliökoloruuveille. Impaktor-tekniikka takaa merkittävästi paremman käyttöiän myös äärimmäisen vaativissa töissä.

Karkean timanttihiukkaspinnoitteen tuoma parannettu kitka bits-kärjessä estää kärjen poisliiskahtamisen ruuvista. Soveltuu käytettäväksi erityisen hyvin tavallisten iskuruuvinvääntimien kanssa. 1/4" kuusiokanta, sopii standardin DIN ISO 1173-D 6,3 mukaisiin pitimiin.

868/1 IMP DC Impaktor neliökolo Bits-kärjet



| Code | EAN | | |
|-------------|--------|----------------------------|---|
| 05057631001 | 157478 | 868/1 IMP DC 10x # 2x25 | 1 |
| 05057632001 | 157485 | 868/1 IMP DC 10x # 3x25 | 1 |

868/1 IMP DC SB Impaktor -neliökolo Bits-kärjet



| Code | EAN | | |
|-------------|--------|---------------------------|---|
| 05073931001 | 158437 | 868/1 IMP DC 1x # 2x25 | 5 |
| 05073932001 | 158444 | 868/1 IMP DC 1x # 3x25 | 5 |

868/1 V Neliökolo Bits-kärjet

Laadukkaat Bits-kärjet neliökoloruuveille pitotoiminnolla. Työkalun kärjen ja ruuviprofiilin välinen puristusvoima pitää ruuvit varmasti kiinni työkalussa.

Sitkeäksi karkaistu, yleiskäyttöön. 1/4" kuusiokanta, sopii standardin DIN ISO 1173-D 6,3 mukaisiin pitimiin.

868/1 V Neliökolo Bits-kärjet

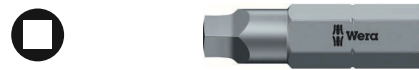

| Code | EAN | | | | | | |
|-------------|--------|-----|----|----|-----|--|----|
| 05340245001 | 118202 | # 1 | 25 | 1" | 6,1 | | 10 |
| 05066394001 | 113603 | # 2 | 25 | 1" | 6,1 | | 10 |
| 05066396001 | 169228 | # 3 | 25 | 1" | 6,1 | | 10 |

Bit-Box 20 V Neliö



| Code | EAN | | |
|-------------|--------|-----------------------|----|
| 05057790001 | 188083 | 868/1 V 20x # 2x25 | 20 |

868/1 Z Neliökolo Bits-kärjet

Laadukkaat Bits-kärjet neliökoloruuveille.

Sitkeäksi karkaistu, yleiskäyttöön. 1/4" kuusiokanta, sopii standardin DIN ISO 1173-D 6,3 mukaisiin pitimiin.

868/1 Z Neliökolo Bits-kärjet



| | EAN | | | | | | |
|-------------|---------|------|----|----|-----|--|----|
| Code | 4013288 | | mm | | mm | | |
| 05066395001 | 030214 | # 00 | 25 | 1" | 3,5 | | 10 |
| 05066400001 | 030221 | # 0 | 25 | 1" | 3,5 | | 10 |
| 05066405001 | 030207 | # 1 | 25 | 1" | 4,5 | | 10 |
| 05066410001 | 030238 | # 2 | 25 | 1" | 6,0 | | 10 |
| 05066415001 | 030245 | # 3 | 25 | 1" | 6,0 | | 10 |
| 05066420001 | 030252 | # 4 | 25 | 1" | 8,0 | | 10 |

868/1 Z SB Neliökolo Bits-kärjet

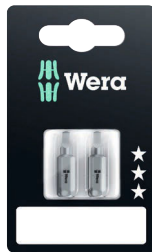

| | EAN | | | | |
|-------------|---------|--|----------------------|--|---|
| Code | 4013288 | | | | |
| 05073074001 | 202727 | | 868/1 Z 2x # 1x25 | | 5 |
| 05073075001 | 202710 | | 868/1 Z 2x # 2x25 | | 5 |

Impaktor bits-kärjet ja pidin - Ruuvaustyökaluun kohdistuviin äärimmäisiin vaatimuksiin

Impaktor-pidin, jossa kehämagneetti

Impaktor-pidintekniikka



Keskimääräistä pidempi käyttöikä

Erityisen hyvä kestävyys

Timanttipinnoitus



TriTorsion

Impaktor, ruostumattomasta teräksestä valmistettu



Laadukkaat Bits-kärjet neliökoloruuveille. Impaktor-tekniikka takaa merkittävästi paremman käyttöiän myös äärimmäisen vaativissa töissä.

Karkean timanttihiukkaspinnoitteen tuoma parannettu kitka bits-kärjessä estää kärjen poisliukahtamisen ruuvista. Soveltuu käytettäväksi erityisen hyvin tavallisten iskuruuvinvääntimien kanssa. 1/4" kuusiokanta, sopii standardin DIN ISO 1173-F 6,3 mukaisiin pitimiin.

868/4 IMP DC DIY Impaktor neliökolo Bits-kärjet



| | EAN | | | |
|-------------|---------|--|---------------------------|---|
| Code | 4013288 | | | |
| 05057671001 | 157546 | | 868/4 IMP DC 5x # 2x50 | 1 |
| 05057672001 | 157553 | | 868/4 IMP DC 5x # 3x50 | 1 |



868/4 IMP DC SB Impaktor -neliökolo Bits-kärjet

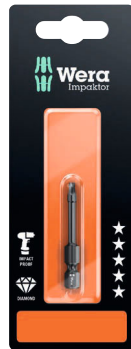

| Code | EAN | | |
|-------------|--------|---------------------------|---|
| 05073971001 | 158550 | 868/4 IMP DC 1x # 2x50 | 5 |
| 05073972001 | 158567 | 868/4 IMP DC 1x # 3x50 | 5 |

Kraftform Stainless - Ruostumaton teräs estää ulkoisen ruosteen muodostumisen

Ruostumaton teräs estää ulkoisen ruosteen muodostumisen

Sopii työpajoihin - käsitelty tyhjiö-jäädytyskarkaisulla

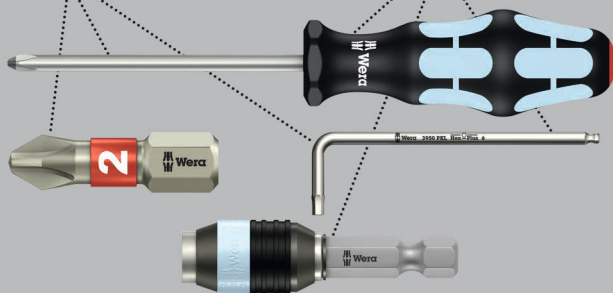

Laadukkaat ruostumattomasta teräksestä valmistetut Bits-kärjet neliökoloruuveille.

Weran Stainless työkalut on valmistettu ruostumattomasta teräksestä, jolloin vältetään ruma, ulkoisen ruosteen muodostuminen. 1/4" kuusiokanta, sopii standardin DIN ISO 1173-F 6,3 mukaisiin pitimiin.

3868/4 neliökolo Bits-kärjet, ruostumaton teräs



| Code | EAN | | | | | |
|-------------|--------|-----|----|--------|-----|----|
| 05071097001 | 115591 | # 1 | 89 | 3 1/2" | 4,5 | 10 |
| 05071098001 | 115607 | # 2 | 89 | 3 1/2" | 5,0 | 10 |
| 05071099001 | 115614 | # 3 | 89 | 3 1/2" | 5,5 | 10 |

868/4 BTZ Neliökolo Bits-kärjet



| | EAN | | | | | |
|-------------|---------|----|----|----|-----|----|
| Code | 4013288 | | mm | mm | | |
| 05060147001 | 041272 | #1 | 50 | 2" | 4,2 | 10 |
| 05060148001 | 041289 | #2 | 50 | 2" | 4,2 | 10 |
| 05060149001 | 041296 | #3 | 50 | 2" | 5,5 | 10 |

868/4 Neliökolo Bits-kärjet



| | EAN | | | | | |
|-------------|---------|------|-----|--------|-----|----|
| Code | 4013288 | | mm | mm | | |
| 05060150001 | 030269 | # 00 | 50 | 2" | 3,5 | 10 |
| 05060155001 | 030276 | # 0 | 50 | 2" | 3,5 | 10 |
| 05060160001 | 030283 | # 1 | 50 | 2" | 4,5 | 10 |
| 05060180001 | 041043 | # 1 | 70 | 2 3/4" | 4,5 | 10 |
| 05134800001 | 040930 | # 1 | 89 | 3 1/2" | 4,5 | 10 |
| 05134805001 | 040923 | # 1 | 152 | 6" | 4,5 | 10 |
| 05060165001 | 030290 | # 2 | 50 | 2" | 6,0 | 10 |
| 05060182001 | 041050 | # 2 | 70 | 2 3/4" | 6,0 | 10 |
| 05134801001 | 040947 | # 2 | 89 | 3 1/2" | 6,0 | 10 |
| 05134806001 | 040954 | # 2 | 152 | 6" | 6,0 | 10 |
| 05060170001 | 030306 | # 3 | 50 | 2" | 6,0 | 10 |
| 05060184001 | 032805 | # 3 | 70 | 2 3/4" | 6,0 | 10 |
| 05134802001 | 040961 | # 3 | 89 | 3 1/2" | 6,0 | 10 |
| 05134807001 | 040978 | # 3 | 152 | 6" | 6,0 | 10 |
| 05060175001 | 030313 | # 4 | 50 | 2" | 8,0 | 10 |

868/4 Z SB Neliökolo Bits-kärjet



| Code | EAN | | |
|-------------|--------|--------------------------------|---|
| 05073076001 | 202703 | 868/4 Square-Plus 2x # 1x50 | 5 |
| 05073077001 | 202697 | 868/4 Square-Plus 2x # 2x50 | 5 |

868/4 V Neliökolo Bits-kärjet

Laadukkaat Bits-kärjet neliökoloruuveille pitotoiminnolla. Työkalun kärjen ja ruuviprofiilin välinen puristusvoima pitää ruuvit varmasti kiinni työkalussa.

868/4 V Neliökolo Bits-kärjet



| | EAN | | | | | | |
|-------------|---------|-----|-----|--------|-----|--|----|
| Code | 4013288 | | mm | | mm | | |
| 05060300001 | 169211 | # 1 | 50 | 2" | 4,5 | | 10 |
| 05060297001 | 169198 | # 1 | 89 | 3 1/2" | 4,5 | | 10 |
| 05060301001 | 113610 | # 2 | 50 | 2" | 6,0 | | 10 |
| 05060302001 | 113627 | # 2 | 70 | 2 3/4" | 6,0 | | 10 |
| 05060303001 | 113634 | # 2 | 89 | 3 1/2" | 6,0 | | 10 |
| 05060304001 | 113641 | # 2 | 152 | 6" | 6,0 | | 10 |
| 05060296001 | 169181 | # 3 | 50 | 2" | 6,0 | | 10 |
| 05060298001 | 169204 | # 3 | 89 | 3 1/2" | 6,0 | | 10 |

Timanttipinnoitetut bits-kärjet

Pienet timanttihiukkaset työkalun kärjessä puraisevat tiukasti kiinni ruuviin.

Bits-kärjen varma istuvuus ruuvinkantaan.

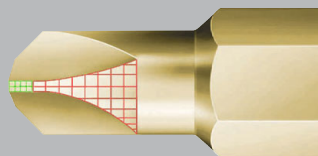

Korkealaatuiset Bits-kärjet Mplus takaavat tavallista paremman murtomomentin ja käyttöiän, timanttipinnoitteen ansiosta työkalu pysyy varmasti ruuvissa.

871/1 DC TORQ-SET® Mplus Bits-kärjet



| | EAN | | | | | | | |
|-------------|---------|----|------|----|--------|------|--|----|
| Code | 4013288 | | | mm | | mm | | |
| 05066638001 | 099525 | 4 | | 25 | 1" | 4,7 | | 10 |
| 05066640001 | 033161 | 6 | | 25 | 1" | 4,7 | | 10 |
| 05066642001 | 033178 | 8 | | 25 | 1" | 6,0 | | 10 |
| 05066644001 | 033185 | 10 | | 25 | 1" | 6,0 | | 10 |
| 05066646001 | 033192 | -- | 1/4" | 32 | 1 1/4" | 11,0 | | 10 |

871/1 TORQ-SET® Mplus Bits-kärjet

TORQ-SET® Mplus: Koska TORQ-SET® -profiilin kärjissä sakarat ovat vahvemmat kuin tavallisten, murtomomentti on noin 70 % korkeampi. Työkalu istuu tarkasti ruuviin ja takaa siten työkalun pitkän käyttöiän. Sitkeäksi karkaistu, yleiskäyttöön. 1/4" kuusiokanta, sopii standardin DIN ISO 1173-D 6,3 mukaisiin pitimiin.

871/1 TORQ-SET® Mplus Bits-kärjet, 25 mm



| | EAN | | | | | | | |
|-------------|---------|----|------|----|----|-----|--|----|
| Code | 4013288 | | | mm | | mm | | |
| 05066618001 | 093073 | 0 | | 25 | 1" | 4,7 | | 10 |
| 05066619001 | 041562 | 1 | | 25 | 1" | 4,7 | | 10 |
| 05066620001 | 033086 | 2 | | 25 | 1" | 4,7 | | 10 |
| 05066622001 | 033093 | 3 | | 25 | 1" | 4,7 | | 10 |
| 05066624001 | 033109 | 4 | | 25 | 1" | 4,7 | | 10 |
| 05066626001 | 033116 | 5 | | 25 | 1" | 4,7 | | 10 |
| 05066628001 | 033123 | 6 | | 25 | 1" | 4,7 | | 10 |
| 05066630001 | 033130 | 8 | | 25 | 1" | 6,0 | | 10 |
| 05066632001 | 033147 | 10 | | 25 | 1" | 6,0 | | 10 |
| 05066633001 | 037558 | -- | 1/4" | 25 | 1" | 6,0 | | 10 |

871/1 TORQ-SET® Mplus Bits-kärjet, 32 mm



| | EAN | | | | | | | |
|-------------|---------|-------|--|----|--------|------|--|----|
| Code | 4013288 | | | mm | | mm | | |
| 05066634001 | 033154 | 1/4" | | 32 | 1 1/4" | 11,0 | | 10 |
| 05066635001 | 093011 | 5/16" | | 32 | 1 1/4" | 11,0 | | 10 |

871/4 DC TORQ-SET® Mplus Bits-kärjet

Korkealaatuiset Bits-kärjet Mplus takaavat tavallista paremman murtomomentin ja käyttöiän, timanttipinnoitteen ansiosta työkalu pysyy varmasti ruuvissa.

1/4" kuusiokanta, sopii standardin DIN ISO 1173-F 6,3 mukaisiin pitimiin.



871/4 DC TORQ-SET® Mplus Bits-kärjet



| | EAN | | | | | | | |
|-------------|---------|----|------|----|----|--|--|----|
| Code | 4013288 | | | mm | | | | |
| 05324901001 | 162984 | 2 | | 50 | 2" | | | 10 |
| 05066688001 | 099532 | 4 | | 50 | 2" | | | 10 |
| 05066690001 | 033345 | 6 | | 50 | 2" | | | 10 |
| 05066692001 | 033352 | 8 | | 50 | 2" | | | 10 |
| 05066694001 | 033369 | 10 | | 50 | 2" | | | 10 |
| 05066696001 | 033376 | -- | 1/4" | 50 | 2" | | | 10 |

871/4 TORQ-SET® Mplus Bits-kärjet



| | EAN | | | | | | |
|-------------|---------|----|-------|----|--------|--|----|
| Code | 4013288 | | | mm | | | |
| 05066660001 | 033239 | 2 | | 50 | 2" | | 10 |
| 05066683001 | 094469 | 2 | | 89 | 3 1/2" | | 5 |
| 05066662001 | 033246 | 3 | | 50 | 2" | | 10 |
| 05066684001 | 094476 | 3 | | 89 | 3 1/2" | | 5 |
| 05066664001 | 033253 | 4 | | 50 | 2" | | 10 |
| 05066685001 | 094483 | 4 | | 89 | 3 1/2" | | 5 |
| 05066666001 | 033260 | 5 | | 50 | 2" | | 10 |
| 05066668001 | 033277 | 6 | | 50 | 2" | | 10 |
| 05066676001 | 033307 | 6 | | 70 | 2 3/4" | | 5 |
| 05066686001 | 094490 | 6 | | 89 | 3 1/2" | | 10 |
| 05066670001 | 033055 | 8 | | 50 | 2" | | 10 |
| 05066678001 | 033314 | 8 | | 70 | 2 3/4" | | 5 |
| 05066687001 | 094506 | 8 | | 89 | 3 1/2" | | 10 |
| 05066672001 | 033284 | 10 | | 50 | 2" | | 10 |
| 05066680001 | 033321 | 10 | | 70 | 2 3/4" | | 5 |
| 05066682001 | 033338 | 10 | | 89 | 3 1/2" | | 5 |
| 05066674001 | 033291 | -- | 1/4" | 50 | 2" | | 10 |
| 05221110001 | 035851 | -- | 5/16" | 50 | 2" | | 10 |

871/2 TORQ-SET® Mplus Bits-kärjet

5/16" kuusiokanta, sopii standardin DIN ISO 1173-D 8 mukaisiin pitimiin.

871/2 TORQ-SET® Mplus Bits-kärjet



| | EAN | | | | | |
|-------------|---------|-------|----|--------|--|---|
| Code | 4013288 | | | mm | | |
| 05066654001 | 033208 | 1/4" | 32 | 1 1/4" | | 5 |
| 05066656001 | 033215 | 5/16" | 32 | 1 1/4" | | 5 |

875/1 TRI-WING® Bits-kärjet, 25 mm

Laadukkaat Bits-kärjet TRI-WING®-ruuveille. Sitkeäksi karkaistu, yleiskäyttöön. 1/4" kuusiokanta, sopii standardin DIN ISO 1173-D 6,3 mukaisiin pitimiin.

875/1 TRI-WING® Bits-kärjet, 25 mm



| | EAN | | | | | | |
|-------------|---------|---|----|----|-----|--|----|
| Code | 4013288 | | | mm | mm | | |
| 05066758001 | 093059 | 0 | 25 | 1" | 4,7 | | 10 |
| 05066760001 | 033482 | 1 | 25 | 1" | 4,7 | | 10 |
| 05066762001 | 033499 | 2 | 25 | 1" | 4,7 | | 10 |
| 05066764001 | 033505 | 3 | 25 | 1" | 4,7 | | 10 |
| 05066766001 | 033512 | 4 | 25 | 1" | 6,2 | | 10 |
| 05066768001 | 033529 | 5 | 25 | 1" | 6,2 | | 10 |

875/4 TRI-WING® Bits-kärjet

Laadukkaat Bits-kärjet TRI-WING®-ruuveille. Sitkeäksi karkaistu, yleiskäyttöön. 1/4" kuusiokanta, sopii standardin DIN ISO 1173-F 6,3 mukaisiin pitimiin.

875/4 TRI-WING® Bits-kärjet



| | EAN | | | | | |
|-------------|---------|---|----|--------|--|---|
| Code | 4013288 | | | mm | | |
| 05066785001 | 094605 | 1 | 89 | 3 1/2" | | 5 |
| 05066786001 | 094612 | 2 | 89 | 3 1/2" | | 5 |
| 05066787001 | 094629 | 3 | 89 | 3 1/2" | | 5 |
| 05066788001 | 094636 | 4 | 89 | 3 1/2" | | 5 |

860/1 XZN Monihampaiset Bits-kärjet

Laadukkaat Bits-kärjet monihampaisille ruuveille. Sitkeäksi karkaistu, yleiskäyttöön. 1/4" kuusiokanta, sopii standardin DIN ISO 1173-D 6,3 mukaisiin pitimiin.

860/1 XZN Monihampaiset Bits-kärjet



| | EAN | | | | | | |
|-------------|---------|------|----|----|------|--|----|
| Code | 4013288 | | | mm | mm | | |
| 05066150001 | 034953 | M 4 | 25 | 1" | 4,17 | | 10 |
| 05066155001 | 034960 | M 5 | 25 | 1" | 5,14 | | 10 |
| 05066160001 | 034977 | M 6 | 25 | 1" | - | | 10 |
| 05066165001 | 034984 | M 8 | 25 | 1" | 8,0 | | 5 |
| 05066170001 | 034991 | M 10 | 25 | 1" | 10,0 | | 5 |

872/9 Bits-kärjet Microstix® ruuveille

Microstix®ruuveille tarkoitetut Bits-kärjet, joissa 4 mm:n Halfmoon-kiinnitys liitettäväksi suoraan koneeseen.

872/9 Bits-kärjet Microstix® ruuveille



| | EAN | | | | | | |
|-------------|---------|----|----|-----|----------|--|----|
| Code | 4013288 | | | mm | mm | | |
| 05066850001 | 179272 | m | 44 | 2,0 | 1 47/64" | | 10 |
| 05066851001 | 179296 | 00 | 44 | 2,0 | 1 47/64" | | 10 |
| 05066852001 | 179302 | F | 44 | 2,0 | 1 47/64" | | 10 |
| 05066853001 | 179319 | 0 | 44 | 2,0 | 1 47/64" | | 10 |
| 05066854001 | 179326 | 1 | 44 | 2,0 | 1 47/64" | | 10 |

857/1 Z Spanner Bits-kärjet

Laadukkaat Bits-kärjet Spanner-ruuveille. Sitkeäksi karkaistu, yleiskäyttöön. 1/4" kuusiokanta, sopii standardin DIN ISO 1173-D 6,3 mukaisiin pitimiin.

857/1 Z Spanner Bits-kärjet



| | EAN | | | | | | |
|-------------|---------|----|----|----|------|--|----|
| Code | 4013288 | | mm | | mm | | |
| 05057150001 | 038609 | 4 | 25 | 1" | 3,18 | | 10 |
| 05057151001 | 038616 | 6 | 25 | 1" | 4,32 | | 10 |
| 05057152001 | 038623 | 8 | 25 | 1" | 5,21 | | 10 |
| 05057153001 | 038630 | 10 | 25 | 1" | 6,10 | | 10 |

857/4 Z Spanner Bits-kärjet

Sitkeäksi karkaistu, yleiskäyttöön. 1/4" kuusiokanta, sopii standardin DIN ISO 1173-F 6,3 mukaisiin pitimiin.

857/4 Z Spanner Bits-kärjet



| | EAN | | | | | | |
|-------------|---------|----|----|--------|------|--|---|
| Code | 4013288 | | mm | | mm | | |
| 05057160001 | 094810 | 4 | 89 | 3 1/2" | 3,18 | | 5 |
| 05057161001 | 094827 | 6 | 89 | 3 1/2" | 4,32 | | 5 |
| 05057162001 | 094834 | 8 | 89 | 3 1/2" | 5,21 | | 5 |
| 05057163001 | 094841 | 10 | 89 | 3 1/2" | 6,10 | | 5 |

Krafform Stainless - Ruostumaton teräs estää ulkoisen ruosteen muodostumisen

Ruostumaton teräs estää ulkoisen ruosteen muodostumisen

Sopii työpajoihin - käsitelty tyhjiö-jäädityskarkaisulla

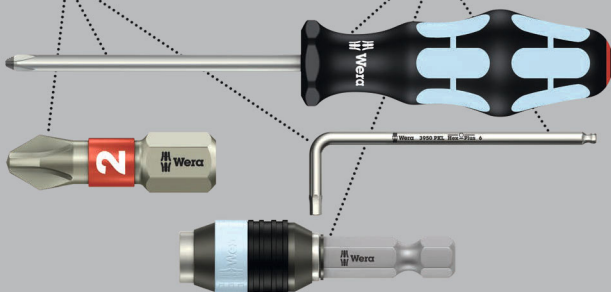

Laadukas ruostumattomasta teräksestä valmistettu hylsy kuusiokantaruuveille. Ruostumaton teräs, ehkäisee ulkoisen ruosteen muodostumista. Ei-magneettinen malli, pitojousella. 1/4" kuusiokanta, sopii standardin DIN ISO 1173-F 6,3 mukaisiin pitimiin.

3869/4 Konehylsy, ruostumaton teräs



| | EAN | | | | | | |
|-------------|---------|------|------|------|------|--|---|
| Code | 4013288 | mm | | mm | mm | | |
| 05071222001 | 118127 | 7,0 | | 50,0 | 12,5 | | 5 |
| 05071223001 | 118257 | 8,0 | | 50,0 | 14,0 | | 5 |
| 05071224001 | 118141 | 10,0 | | 50,0 | 16,0 | | 5 |
| 05071225001 | 118158 | 13,0 | | 50,0 | 19,5 | | 5 |
| 05071228001 | 118189 | | 3/8" | 50,0 | 16,0 | | 5 |

869/4 Konehylsy

Ei-magneettinen malli. 1/4" kuusiokanta, sopii standardin DIN ISO 1173-F 6,3 mukaisiin pitimiin.

869/4 Konehylsy



| | EAN | | | | | | |
|-------------|---------|------|-------|------|------|--|---|
| Code | 4013288 | mm | | mm | mm | | |
| 05060400001 | 100948 | 5,5 | | 50,0 | 11,0 | | 5 |
| 05060272001 | 016546 | 5,5 | | 65,0 | 9,0 | | 5 |
| 05060401001 | 100955 | 6,0 | | 50,0 | 11,0 | | 5 |
| 05060274001 | 016553 | 6,0 | | 65,0 | 11,0 | | 5 |
| 05060402001 | 100962 | 7,0 | | 50,0 | 11,0 | | 5 |
| 05060276001 | 016560 | 7,0 | | 65,0 | 11,0 | | 5 |
| 05060403001 | 100979 | 8,0 | | 50,0 | 12,5 | | 5 |
| 05060278001 | 016577 | 8,0 | | 65,0 | 12,5 | | 5 |
| 05060404001 | 100986 | 9,0 | | 50,0 | 14,0 | | 5 |
| 05060280001 | 016584 | 9,0 | | 65,0 | 14,0 | | 5 |
| 05060405001 | 100993 | 10,0 | | 50,0 | 14,0 | | 5 |
| 05060282001 | 016591 | 10,0 | | 65,0 | 14,0 | | 5 |
| 05060406001 | 101006 | 11,0 | | 50,0 | 16,0 | | 5 |
| 05060281001 | 031327 | 11,0 | | 65,0 | 16,0 | | 5 |
| 05060407001 | 101013 | 12,0 | | 50,0 | 18,0 | | 5 |
| 05060283001 | 031334 | 12,0 | | 65,0 | 18,0 | | 5 |
| 05060408001 | 101020 | 13,0 | | 50,0 | 18,0 | | 5 |
| 05060284001 | 016607 | 13,0 | | 65,0 | 19,0 | | 5 |
| 05060409001 | 101037 | | 1/4" | 50,0 | 11,0 | | 5 |
| 05060286001 | 016614 | | 1/4" | 65,0 | 11,0 | | 5 |
| 05060410001 | 101044 | | 5/16" | 50,0 | 12,5 | | 5 |
| 05060290001 | 016638 | | 5/16" | 65,0 | 12,5 | | 5 |
| 05060411001 | 101051 | | 3/8" | 50,0 | 14,0 | | 5 |
| 05060288001 | 016621 | | 3/8" | 65,0 | 14,0 | | 5 |
| 05060412001 | 101068 | | 7/16" | 50,0 | 16,0 | | 5 |



869/4 M Magneettihylsy



| | EAN | | | | | | |
|-------------|---------|------|-------|------|------|--|---|
| Code | 4013288 | mm | | mm | mm | | |
| 05060420001 | 101075 | 5,5 | | 50,0 | 11,0 | | 5 |
| 05060210001 | 016652 | 5,5 | | 65,0 | 11,0 | | 5 |
| 05060421001 | 101082 | 6,0 | | 50,0 | 11,0 | | 5 |
| 05060215001 | 016669 | 6,0 | | 65,0 | 11,0 | | 5 |
| 05060422001 | 101099 | 7,0 | | 50,0 | 11,0 | | 5 |
| 05060220001 | 016676 | 7,0 | | 65,0 | 11,0 | | 5 |
| 05060423001 | 101105 | 8,0 | | 50,0 | 12,5 | | 5 |
| 05060225001 | 016683 | 8,0 | | 65,0 | 12,5 | | 5 |
| 05060424001 | 101112 | 9,0 | | 50,0 | 14,0 | | 5 |
| 05060230001 | 016690 | 9,0 | | 65,0 | 14,0 | | 5 |
| 05060425001 | 101129 | 10,0 | | 50,0 | 14,0 | | 5 |
| 05060235001 | 016706 | 10,0 | | 65,0 | 14,0 | | 5 |
| 05060426001 | 101136 | 11,0 | | 50,0 | 16,0 | | 5 |
| 05060237001 | 031501 | 11,0 | | 65,0 | 16,0 | | 5 |
| 05060427001 | 101143 | 12,0 | | 50,0 | 18,0 | | 5 |
| 05060238001 | 031495 | 12,0 | | 65,0 | 17,0 | | 5 |
| 05060428001 | 101150 | 13,0 | | 50,0 | 18,0 | | 5 |
| 05060240001 | 016713 | 13,0 | | 65,0 | 19,0 | | 5 |
| 05060429001 | 101167 | | 1/4" | 50,0 | 11,0 | | 5 |
| 05060255001 | 016720 | | 1/4" | 65,0 | 11,0 | | 5 |
| 05060430001 | 101174 | | 5/16" | 50,0 | 12,5 | | 5 |
| 05060260001 | 016737 | | 5/16" | 65,0 | 12,5 | | 5 |
| 05060431001 | 101181 | | 3/8" | 50,0 | 14,0 | | 5 |
| 05060265001 | 016744 | | 3/8" | 65,0 | 14,0 | | 5 |
| 05060432001 | 101198 | | 7/16" | 50,0 | 16,0 | | 5 |

869/4 M SB Magneettihylsy



| Code | EAN | | | |
|-------------|---------|--|--------------------------------|---|
| | 4013288 | | | |
| 05073500001 | 105691 | | 869/4 M 1x 5.5x50.0 | 3 |
| 05073501001 | 105707 | | 869/4 M 1x 6.0x50.0 | 3 |
| 05073502001 | 106506 | | 869/4 M 1x 7.0x50.0 | 3 |
| 05073503001 | 105714 | | 869/4 M 1x 8.0x50.0 | 3 |
| 05073504001 | 105721 | | 869/4 M 1x 9.0x50.0 | 3 |
| 05073505001 | 105738 | | 869/4 M 1x 10.0x50.0 | 3 |
| 05073506001 | 105745 | | 869/4 M 1x 11.0x50.0 | 3 |
| 05073507001 | 105752 | | 869/4 M 1x 12.0x50.0 | 3 |
| 05073508001 | 105769 | | 869/4 M 1x 13.0x50.0 | 3 |
| 05073509001 | 105776 | | 869/4 M 1x 1/4"x50.0 | 3 |
| 05073510001 | 105783 | | 869/4 M 1x 3/8"x50.0 | 3 |

869/4 M Setti A SB



| Code | EAN | | |
|-------------|--------|---|---|
| 05073495001 | 144584 | ● | 1 |

869/4 M
 1x 7.0x50.0; 1x 8.0x50.0; 1x 10.0x50.0;
 1x 12.0x50.0; 1x 13.0x50.0; 1x 1/4"x50.0;
 1x 5/16"x50.0; 1x 3/8"x50.0

869/9 Hylsyt

Metriten hylsy kuusiokantaruuveille. Ei-magneettinen malli. Joissa 4 mm:n Halfmoon-kiinnitys liitettäväksi suoraan koneeseen.

869/9 Hylsyt



| | EAN | ⊙ | ⏏ | ∅ | | | | |
|-------------|---------|-----|------|-----|--|--|--|----|
| Code | 4013288 | mm | mm | mm | | | | |
| 05135224001 | 190505 | 2,5 | 44,0 | 5,0 | | | | 10 |
| 05135225001 | 190499 | 3,0 | 44,0 | 5,0 | | | | 10 |

879/4 Kierretankotyökalu

Kierretankotyökalu sisäkierteellä ruuveille ja kierretangoille. 1/4" kuusiokanta, sopii standardin DIN ISO 1173-F 6,3 mukaisiin pitimiin.

879/4 Kierretankotyökalu



| | EAN | ⊕ | ⏏ | ⏏ | ∅ | | | |
|-------------|---------|-----|------|----|------|--|--|---|
| Code | 4013288 | | mm | | mm | | | |
| 05135903001 | 035059 | M8 | 50,0 | 2" | 12,0 | | | 5 |
| 05135904001 | 035066 | M10 | 50,0 | 2" | 12,0 | | | 5 |





Kärkipitimet, sovittimet ja liitäntäosat



Impaktor bits-kärjet ja pidin - Ruuvaustyökaluun kohdistuviin äärimmäisiin vaatimuksiin

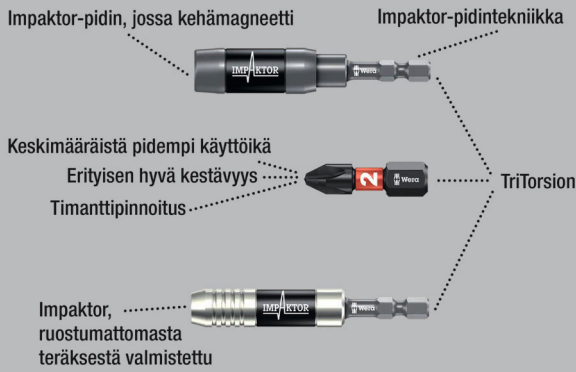

Weran Impaktor-kärkipidin äärimmäisten iskuhiippujen vaimentamiseen. Erityinen torsion-efekti syntyy kaksoisjousituksesta. Lukkorengas takaa työkalun optimaalisen istuvuuden pitimessä. Magneetti pitää bits-kärjen ja ruuvin varmasti paikoillaan.

Ruostumattomasta teräksestä valmistettu Impaktor-kärkipidin lukkorengaalla ja magneetilla vastaa äärimmäisiin dynaamisiin vaatimuksiin, sillä siinä ei ole lainkaan ylimääräisiä mekaanisia komponentteja. Käytetään pääasiassa teollisuuden ruuviasennuksissa esimerkiksi ruuvausrobottien kanssa. Kärki: Sopii bits-kärjille, joissa on 1/4" kuusiokantakiinnitys standardin DIN ISO 1173-C 6,3 mukaan. Kiinnitys: 1/4" kuusiokanta, sopii ruuvinvääntimiin, joiden kiinnitys on standardin DIN ISO 1173-F 6,3 mukainen.

897/4 IMP Impaktor-pidin lukkorengaalla ja magneetilla



| Code | EAN | ● | ⚙ | ⚙ | ⚙ | ⚙ | ⚙ |
|-------------|--------|------|----|----|------|---|---|
| 05057675001 | 157805 | 1/4" | 75 | 3" | 1/4" | | 5 |

897/4 IMP R Impaktor-kahva kehämagneetilla ja lukkorengaalla

Impaktor-pidin pitää myös pitkät ja raskaat ruuvit pomminvarmasti paikoillaan. Tämän ansiosta ruuvi on mahdollista kiinnittää salamannopeasti ja turvallisesti. Ihanteellinen myös pään yläpuolella tehtävään työhön.

Jos kehämagneettia ei haluta käyttää esimerkiksi metallitoissa, se voidaan vetää taakse ruuvausalueelta ja siten ottaa pois käytöstä. Käytetään pääasiassa manuaalisiin koneruuvauksiin. Kärki: Sopii bits-kärjille, joissa on 1/4" kuusiokantakiinnitys standardin DIN ISO 1173-C 6,3 mukaan. Kiinnitys: 1/4" kuusiokanta, sopii ruuvinvääntimiin, joiden kiinnitys on standardin DIN ISO 1173-F 6,3 mukainen.

897/4 IMP R Impaktor-kahva kehämagneetilla ja lukkorengaalla

| Code | EAN | ● | ⚙ | ⚙ | ⚙ | ⚙ | ⚙ |
|-------------|--------|------|----|----|------|---|---|
| 05057676001 | 157812 | 1/4" | 75 | 3" | 1/4" | | 5 |

897/4 IMP R SB Impaktor-pidin kehämagneetilla ja lukkorengaalla

| Code | EAN | ● | ⚙ | ⚙ | ⚙ | ⚙ | ⚙ |
|-------------|--------|---|------------------|------------|---|---|---|
| 05073990001 | 157836 | ● | 897/4 Impaktor R | 1x 1/4"x75 | | | 3 |

Rapidaptor – Kompakti ja uskomattoman monipuolinen

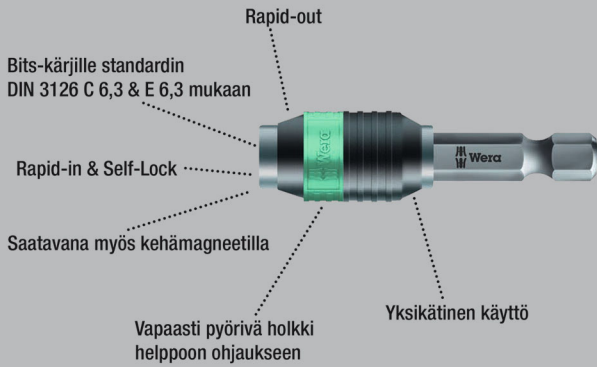

Kärkipidin, joka sopii sellaisten bits-kärkien kiinnittämiseen, joissa on 1/4" kuusiokantakiinnitys standardin DIN ISO 1173-C 6,3 ja E 6,3 (ISO 1173) mukaan. Ruostumaton teräs estää ulkoisen ruosteen muodostumisen. Rapidaptor-tekniikan ansiosta Bits-kärjet voidaan kiinnittää helposti työntämällä, lukituskehään koskematta.

Bits-kärki poistetaan yksinkertaisesti työntämällä eteenpäin. Salamannopea bits-kärkien vaihto, myös vain yhdellä kädellä. 1/4" kuusiokanta, sopii ruuvinvääntimiin, joiden kiinnitys on standardin DIN ISO 1173-F 6,3 mukainen.

3888/4/1 K Rapidaptor -yleispidin, ruostumaton teräs



| | EAN | | | | | | | |
|-------------|---------|------|----|----|------|------|--|---|
| Code | 4013288 | | mm | | | mm | | |
| 05071100001 | 111487 | 1/4" | 50 | 2" | 1/4" | 15,0 | | 5 |

3888/4/1 K SB Rapidaptor -yleispidin, ruostumaton teräs



| Code | EAN | | | | | | | |
|-------------|--------|--|--|--|--|--------------------------|--|---|
| 05073616001 | 112170 | | | | | 3888/4/1 K 1x 1/4"x50 | | 3 |

BiTorsion-järjestelmä - Pidentää käyttöikä

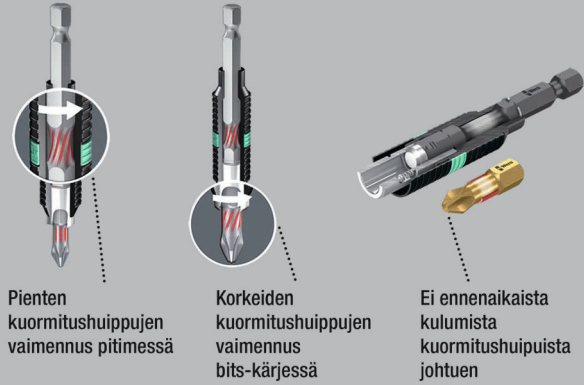

Kärkipidin, joka sopii sellaisten bits-kärkien kiinnittämiseen, joissa on 1/4" kuusiokantakiinnitys standardin DIN ISO 1173-C 6,3 ja E 6,3 (ISO 1173) mukaan. Weran BiTorsion-pitimissä on Torsion-jousi, joka ottaa vastaan ruuvauksesta syntyvät pienet kuormitushuiput. Kun pidintä käytetään yhdessä BiTorsion Bits-kärkien kanssa, työkalun käyttöikä pitenee huomattavasti.

Weran BiTorsion-pitimissä voidaan käyttää myös perinteisiä bits-kärkiä. Rapidaptor-tekniikan ansiosta Bits-kärjet voidaan kiinnittää helposti työntämällä, lukituskehään koskematta. Bits-kärki poistetaan yksinkertaisesti työntämällä eteenpäin. Salamannopea bits-kärkien vaihto, myös vain yhdellä kädellä. 1/4" kuusiokanta, sopii ruuvinvääntimiin, joiden kiinnitys on standardin DIN ISO 1173-F 6,3 mukainen.

897/4 R Yleispidin Rapidaptor BiTorsion



| | EAN | | | | | | | |
|-------------|---------|------|----|----|------|------|--|---|
| Code | 4013288 | | mm | | | mm | | |
| 05053923001 | 095633 | 1/4" | 75 | 3" | 1/4" | 15,0 | | 5 |

897/4 R SB Yleispidin Rapidaptor BiTorsion



| Code | EAN | | | | | | | |
|-------------|--------|--|--|--|--|-----------------------|--|---|
| 05073420001 | 099464 | | | | | 897/4 R 1x 1/4"x75 | | 3 |

889/4/1 K Rapidaptor-yleispidin

Rapidaptor-kärkipidin, joka sopii sellaisten bits-kärkien kiinnittämiseen, joissa on 1/4" kuusiokantakiinnitys standardin DIN ISO 1173-C 6,3 ja E 6,3 (ISO 1173) mukaan. Rapidaptor-tekniikan ansiosta bits-kärjet voidaan kiinnittää helposti työntämällä, lukituskehään koskematta. Bits-kärki poistetaan yksinkertaisesti työntämällä eteenpäin. Salamannopea bits-kärkien vaihto, myös vain yhdellä kädellä. Vahva kestmagneetti pitää bits-kärjet pomminvarmasti paikoillaan. 1/4" kuusiokanta, sopii ruuvinvääntimiin, joiden kiinnitys on standardin DIN ISO 1173-F 6,3 mukainen.

889/4/1 K Rapidaptor-yleispidin



| | EAN | | | | | | | |
|-------------|---------|------|----|----|------|------|--|---|
| Code | 4013288 | | mm | | | mm | | |
| 05052502001 | 095626 | 1/4" | 50 | 2" | 1/4" | 15,0 | | 5 |

889/4/1 K SB Rapidaptor-yleispidin



| | EAN | | | | | | | |
|-------------|---------|--|--|--|------------|--|--|---|
| Code | 4013288 | | | | | | | |
| 05073421001 | 099440 | | | | 889/4/1 K | | | 3 |
| | | | | | 1x 1/4"x50 | | | |

889/4/1 Rapidaptor-yleispidin



| | EAN | | | | | | | |
|-------------|---------|------|----|----|------|------|--|---|
| Code | 4013288 | | mm | | | mm | | |
| 05052503001 | 098016 | 1/4" | 75 | 3" | 1/4" | 15,0 | | 5 |

889/4 R Rapidaptor-yleispidin



| | EAN | | | | | | | |
|-------------|---------|------|-----|----|------|------|--|---|
| Code | 4013288 | | mm | | | mm | | |
| 05052504001 | 101242 | 1/4" | 100 | 4" | 1/4" | 15,0 | | 2 |

888/4/1 K Rapidaptor-yleispidin

- Ei-magneettinen malli

888/4/1 K Rapidaptor-yleispidin



| | EAN | | | | | | | |
|-------------|---------|------|----|----|------|------|--|---|
| Code | 4013288 | | mm | | | mm | | |
| 05052500001 | 095619 | 1/4" | 50 | 2" | 1/4" | 15,0 | | 5 |

887/4 RR Rapidaptor-yleispidin, kehämagneetilla

Rapidaptor-kärkipidin, joka sopii sellaisten bits-kärkien kiinnittämiseen, joissa on 1/4" kuusiokantakiinnitys standardin DIN ISO 1173-C 6,3 ja E 6,3 (ISO 1173) mukaan. Rakenteeltaan kelluva ja vapaasti pyörivä magneettihylsy pitää myös pitkät ja raskaat ruuvit pomminvarmasti kiinni. Rapidaptor-tekniikan ansiosta bits-kärjet voidaan kiinnittää helposti työntämällä, lukituskehään koskematta. Bits-kärki poistetaan yksinkertaisesti työntämällä eteenpäin. Salamannopea bits-kärkien vaihto, myös vain yhdellä kädellä. 1/4" kuusiokanta, sopii ruuvinvääntimiin, joiden kiinnitys on standardin DIN ISO 1173-F 6,3 mukainen.

887/4 RR Rapidaptor-yleispidin, kehämagneetilla



| | EAN | | | | | | | |
|-------------|---------|------|----|--------|------|----|--|---|
| Code | 4013288 | | mm | | | mm | | |
| 05052490001 | 104045 | 1/4" | 57 | 2 1/4" | 1/4" | 16 | | 5 |

887/4 RR SB Rapidaptor-yleispidin kehämagneetilla



| | EAN | | | | | | | |
|-------------|---------|--|--|--|------------|--|--|---|
| Code | 4013288 | | | | | | | |
| 05073511001 | 105790 | | | | 887/4 RR | | | 3 |
| | | | | | 1x 1/4"x57 | | | |

889/4/1 F Rapidaptor vapaasti pyörivä bits-kärkipidin momenttiruuvitaltalle, jossa pistoolikahva

Vapaapyörintätoiminto mahdollistaa erittäin nopean paluuliikkeen ilman työlästä irrotusta myötöpäivään kiristettäessä. Sopii erityisesti pistoolikahvaisiin momenttiruuvitaltoihin, ergonomisempaan ja nopeampaan työskentelyyn. Rapidaptor-tekniikan ansiosta bits-kärjet voidaan kiinnittää helposti työntämällä, lukituskehään koskematta. Bits-kärki poistetaan yksinkertaisesti työntämällä eteenpäin. Salamannopea bits-kärkien vaihto, myös vain yhdellä kädellä.

- Ei ruuvauskohteen työlästä asetusta myötöpäivään kiristettäessä Weran pistoolikahvaisilla momenttiruuvitaltoilla
- Nopea ja väsyttämätön työskentely tarkan vapaapyörintämekaniikan ansiosta
- Huoltovapaa rakenne, jossa on erityisen ohut ja vakaa laakeri johtavalta valmistajalta
- Suurin siirrettävä kiristysmomentti 10,0 Nm
- Bits-kiinnitys Rapidaptor-tekniologialla salamannopeaan bits-kärkien vaihtoon, sopii bits-kärjille 1/4" kuusiokantakiinnitys standardin DIN ISO 1173-C 6,3 ja E 6,3 mukaan ja Wera-liitäntäsarjoille 1 ja 4.

889/4/1 F Rapidaptor vapaasti pyörivä bits-kärkipidin momenttiruuvitaltalle, jossa pistoolikahva



| | EAN | | | | | | | |
|-------------|---------|------|----|----------|------|------|----|---|
| Code | 4013288 | | mm | | | | mm | |
| 05052501001 | 217585 | 1/4" | 64 | 2 33/64" | 1/4" | 16,5 | | 5 |

894/4/1 Yleispidin

Kärkipidin, joka sopii sellaisten bits-kärkien kiinnittämiseen, joissa on 1/4" kuusiokantakiinnitys standardin DIN ISO 1173-C 6,3 mukaan. Pikaistukka nopeaan bits-kärkien vaihtoon. 1/4" kuusiokanta, sopii ruuvinvääntimiin, joiden kiinnitys on standardin DIN ISO 1173-F 6,3 mukainen.

894/4/1 Yleispidin



| | EAN | | | | | | | |
|-------------|---------|------|----|----|------|------|----|---|
| Code | 4013288 | | mm | | | | mm | |
| 05053522001 | 017512 | 1/4" | 51 | 2" | 1/4" | 14,3 | | 5 |

894/4/1 Yleispidin



| | EAN | | | | | | | |
|-------------|---------|------|----|----|------|------|----|---|
| Code | 4013288 | | mm | | | | mm | |
| 05053520001 | 017505 | 1/4" | 75 | 3" | 1/4" | 14,3 | | 5 |

895/4/1 K Yleispidin

Kärkipidin, joka sopii sellaisten bits-kärkien kiinnittämiseen, joissa on 1/4" kuusiokantakiinnitys standardin DIN ISO 1173-C 6,3 mukaan. Pikaistukka nopeaan bits-kärkien vaihtoon.

Vahva kestopagneetti pitää Bits-kärjet pomminvarmasti paikoillaan. 1/4" kuusiokanta, sopii ruuvinvääntimiin, joiden kiinnitys on standardin DIN ISO 1173-F 6,3 mukainen.

895/4/1 K Yleispidin



| | EAN | | | | | | | |
|-------------|---------|------|----|----|------|------|----|---|
| Code | 4013288 | | mm | | | | mm | |
| 05053872001 | 035158 | 1/4" | 52 | 2" | 1/4" | 14,3 | | 5 |

895/4/1 K SB Yleispidin



| | EAN | | | | | | | |
|-------------|---------|--|--|-----------|--|--|------------|---|
| Code | 4013288 | | | | | | | |
| 05073318001 | 029195 | | | 895/4/1 K | | | 1x 1/4"x52 | 3 |

895/4/1 Yleispidin



| | EAN | | | | | | | |
|-------------|---------|------|----|----|------|------|----|---|
| Code | 4013288 | | mm | | | | mm | |
| 05053870001 | 017574 | 1/4" | 77 | 3" | 1/4" | 14,3 | | 5 |

898/4 Yhdistelmäpidin

Yhdistelmäpidin bits-kärjille, joissa on 4 mm:n Halfmoon-kiinnitys (Wera-sarja 9) ja 4 mm:n HIOS-kiinnitys (Wera-sarja 21); pikaistukka; 1/4" kuusiokantakiinnitys, sopii ruuvinvääntimille, joiden kiinnitys on standardin DIN ISO 1173-F 6,3 mukainen.

898/4 Yhdistelmäpidin



| | EAN | | | | | | |
|-------------|---------|----|----|------|------|----|---|
| Code | 4013288 | mm | | | | mm | |
| 05051500001 | 184177 | 50 | 2" | 1/4" | 10,0 | | 5 |

898/9 Yhdistelmäpidin

Yhteensopiva 4 mm:n bits-kärjille, joissa on Halfmoon-kiinnitys (Wera-sarja 9) tai 4 mm:n HIOS-kiinnitys (Wera-sarja 21); pikaistukka; 4 mm:n Halfmoon-kiinnitys.

898/9 Yhdistelmäpidin



| | EAN | | | | | | |
|-------------|---------|----|----|------|--|----|---|
| Code | 4013288 | mm | | | | mm | |
| 05051501001 | 184184 | 50 | 2" | 10,0 | | | 5 |

898/21 Yhdistelmäpidin

Yhteensopiva 4 mm:n bits-kärjille, joissa on Halfmoon-kiinnitys (Wera-sarja 9) tai 4 mm:n HIOS-kiinnitys (Wera-sarja 21); pikaistukka; 4 mm:n HIOS-kiinnitys.

898/21 Yhdistelmäpidin



| | EAN | | | | | | |
|-------------|---------|----|----|------|--|----|---|
| Code | 4013288 | mm | | | | mm | |
| 05051502001 | 184191 | 50 | 2" | 10,0 | | | 5 |

890/4/1 Yleispidin

Kärkipidin, joka sopii sellaisten bits-kärkien kiinnittämiseen, joissa on 1/4" kuusiokantakiinnitys standardin DIN ISO 1173-C 6,3 mukaan. Lukkorengas takaa työkalun optimaalisen istuvuuden pitimessä. 1/4" kuusiokanta, sopii ruuvinvääntimiin, joiden kiinnitys on standardin DIN ISO 1173-F 6,3 mukainen.

890/4/1 Yleispidin



| | EAN | | | | | | |
|-------------|---------|------|----|--------|------|------|---|
| Code | 4013288 | | mm | | | mm | |
| 05052575001 | 017239 | 1/4" | 57 | 2 1/4" | 1/4" | 11,1 | 5 |

893/4/1 Yleispidin

Kärkipidin, joka sopii sellaisten bits-kärkien kiinnittämiseen, joissa on 1/4" kuusiokantakiinnitys standardin DIN ISO 1173-C 6,3 mukaan. Ruostumattomasta teräksestä valmistettu hylsy tarjoaa erityisen korroosiosuojan. 1/4" kuusiokanta, sopii ruuvinvääntimiin, joiden kiinnitys on standardin DIN ISO 1173-F 6,3 mukainen.

893/4/1 Yleispidin



| | EAN | | | | | | |
|-------------|---------|------|----|----|------|------|---|
| Code | 4013288 | | mm | | | mm | |
| 05134480001 | 017468 | 1/4" | 50 | 2" | 1/4" | 10,5 | 5 |

893/4/1 K SB Yleispidin



| | EAN | | | | | | |
|-------------|---------|--|--|-----------|------------|--|---|
| Code | 4013288 | | | | | | |
| 05073401001 | 029133 | | | 893/4/1 K | 1x 1/4"x50 | | 3 |

899/3/1 Yleispidin

Ruostumattomasta teräksestä valmistettu hylsy tarjoaa erityisen korroosiosuojan. Vahva kestopagneetti pitää bits-kärjet pomminvarmasti paikoillaan. Kärkipidin, joka sopii sellaisten bits-kärkien kiinnittämiseen, joissa on 1/4" kuusiokantakiinnitys standardin DIN ISO 1173-C 6,3 mukaan. 5,5 mm:n kuusiokanta, sopii ruuvinvääntimiin, joiden kiinnitys on standardin DIN ISO 1173-B 5,5 mukainen.

899/3/1 Yleispidin



| | EAN | | | | | | | |
|-------------|---------|------|----|--------|-----|------|--|---|
| Code | 4013288 | | mm | | mm | mm | | |
| 05053425001 | 017659 | 1/4" | 72 | 2 3/4" | 5,5 | 10,5 | | 5 |

899/4/1 Yleispidin

Ruostumattomasta teräksestä valmistettu hylsy tarjoaa erityisen korroosiosuojan. Lukkorengas takaa työkalun optimaalisen istuvuuden pitimessä. Vahva kestopagneetti pitää bits-kärjet pomminvarmasti paikoillaan. Kärkipidin, joka sopii sellaisten bits-kärkien kiinnittämiseen, joissa on 1/4" kuusiokantakiinnitys standardin DIN ISO 1173-C 6,3 mukaan. 1/4" kuusiokanta, sopii ruuvinvääntimiin, joiden kiinnitys on standardin DIN ISO 1173-F 6,3 mukainen.

899/4/1 Yleispidin



| | EAN | | | | | | | |
|-------------|---------|-------------|------|-----|----|------|------|---|
| Code | 4013288 | Art.No. | | mm | | | mm | |
| 05053457001 | 017673 | 899/4/1 K | 1/4" | 50 | 2" | 1/4" | 10,5 | 5 |
| 05053455001 | 017666 | 899/4/1 75 | 1/4" | 75 | 3" | 1/4" | 10,5 | 5 |
| 05053459001 | 036711 | 899/4/1 100 | 1/4" | 100 | 4" | 1/4" | 10,5 | 5 |
| 05053458001 | 036728 | 899/4/1 152 | 1/4" | 152 | 6" | 1/4" | 10,5 | 5 |

899/4/1 SB Yleispidin



| Code | EAN | | | | | | |
|-------------|---------|--|--|---------|-------------|--|---|
| | 4013288 | | | mm | | | |
| 05347100001 | 095268 | | | 899/4/1 | 1x 1/4"x50 | | 3 |
| 05073357001 | 029720 | | | 899/4/1 | 1x 1/4"x75 | | 3 |
| 05134398001 | 099907 | | | 899/4/1 | 1x 1/4"x152 | | 3 |

899/4/1 S Yleispidin vahvalla lukkorengaalla

Erytyisen vahva lukitusrengas takaa työkalun optimaalisen istuvuuden pitimessä. Erytyisen vahva kestopagneetti pitää Bits-kärjet pomminvarmasti paikoillaan. Kärkipidin, joka sopii sellaisten bits-kärkien kiinnittämiseen, joissa on 1/4" kuusiokantakiinnitys standardin DIN ISO 1173-C 6,3 mukaan. 1/4" kuusiokanta, sopii ruuvinvääntimiin, joiden kiinnitys on standardin DIN ISO 1173-F 6,3 mukainen.

899/4/1 S Yleispidin vahvalla lukkorengaalla



| | EAN | | | | | | |
|-------------|---------|------|-----|-----|------|------|---|
| Code | 4013288 | | mm | | | mm | |
| 05160976001 | 105271 | 1/4" | 50 | 2" | 1/4" | 10,5 | 5 |
| 05160924001 | 105264 | 1/4" | 75 | 3" | 1/4" | 10,5 | 5 |
| 05160977001 | 105288 | 1/4" | 100 | 4" | 1/4" | 10,5 | 5 |
| 05160979001 | 105301 | 1/4" | 200 | 8" | 1/4" | 10,5 | 1 |
| 05160981001 | 105325 | 1/4" | 300 | 12" | 1/4" | 10,5 | 1 |

899/14/1 Yhdistelmäpidin

Kiinnitys: SDS plus.

899/14/1 SB Yleispidin



| Code | EAN | | | | | | |
|-------------|---------|--|--|----------|------------|--|---|
| | 4013288 | | | | | | |
| 05134397001 | 099891 | | | 899/14/1 | 1x 1/4"x79 | | 3 |

881/4/1 SB Bits-kärkipidin, jossa säädettävä ruuvaussyvyydenrajoitin

Terassin rakennuksessa ruuvit on upotettava tasan terassilaudan pinnan kanssa.

881/4/1 on bits-kärkipidin, jonka säädettävä ruuvaussyvyydenrajoitin ja huoparengas takaavat tasaisen upotussyvyyden ja suojaavat pintoja naarmuilta. Mukana on 2 vaihtohuoparengasta.

- Bits-kärkipidin ruuvien tasaiseen upottamiseen terassilautoihin
- Säädettävä ruuvaussyvyydenrajoitin
- Huoparengas (vaihdettava) estää pidintä naarmuttamasta lattialautoja
- Mukana myös: 2 varahuoparengasta

881/4/1 SB Bits-kärkipidin, jossa säädettävä ruuvaussyvyydenrajoitin



| | | | | | |
|-------------|-------------------|----|-------------------------------------|--|---|
| | | | | | |
| Code | EAN | | | | |
| 05130002001 | 4013288 219282 | | | | 1 |
| | | ●● | 881/4/1 1x 1/4"x90 ¹⁾ | | |
| | | | 9201 2x 27,0 | | |

¹⁾Koodinumerolla 05130003001 voit tilata varaosasarjan, joissa on 5 huoparengasta.

9200 Huoparengas-varaosasarja bits-kärkipitimeen 881/4/1

- 5 varahuoparengasta 881/4/1 SB bits-kärkipitimeen, jossa säädettävä ruuvaussyvyydenrajoitin.
- Huoparenkaat estävät naarmut lattialaudoissa.

9200 Huoparengas-varaosasarja bits-kärkipitimeen 881/4/1



| | | | | | |
|-------------|-------------------|--|-----------------|--|---|
| | | | | | |
| Code | EAN | | | | |
| 05130003001 | 4013288 219299 | | | | 1 |
| | | | 9201 5x 27,0 | | |

896/4/1 SB Bits-kärkipidin kipsilevyruuveille

Kärkipidin alumiinista, ruuvaussyvyyttä voidaan säätää portaattomasti, minkä ansiosta ruuvit voidaan upottaa pinnan tasolle; kiinnitettäväksi ruuvinvääntimeen tai sähköporakoneen istukkaan. 9 bits-kärkeä kipsilevyyn, mukautettu varsi, pituus 25 mm.

896/4/1 SB Bits-kärkipidin kipsilevyruuveille



| | | | | | |
|-------------|-------------------|----|-----------------------|--|---|
| | | | | | |
| Code | EAN | | | | |
| 05073210001 | 4013288 178725 | ●● | 896/4/1 1x 1/4"x50 | | 1 |

870/1 Sovitin (liitäntäosa)

Sovitin hylsille. Kärki: 1/4" neliövääntiö. Kiinnitys: 1/4" kuusiokanta.

870/1 Sovitin (liitäntäosa)



| | | | | | | | | |
|---------------------------|------------|------|----|----|------|--|--|---|
| | EAN | □ | ⋈ | ⋈ | ○ | | | |
| Code | 4013288 | | mm | | | | | |
| 05136000001 ¹⁾ | 016997 | 1/4" | 25 | 1" | 1/4" | | | 5 |

¹⁾Kuulalukituksella; käsikäyttöisille hylsille

870/4 Sovitin (liitäntäosa)

Sovitin hylsille. Kuulalukituksella. Kärki: Neliövääntiö. Kiinnitys: 1/4" kuusiokanta.

870/4 Sovitin (liitäntäosa)



| | | | | | | | | |
|---------------------------|------------|------|----|----|----------|--|--|----|
| | EAN | □ | ⋈ | ⋈ | ○ | | | |
| Code | 4013288 | | mm | | | | | |
| 05311517001 ¹⁾ | 098214 | 1/4" | 50 | 2" | 1/4" | | | 10 |
| 05138006001 ¹⁾ | 233387 | 1/4" | 72 | 2" | 2 53/64" | | | 10 |

¹⁾Kuulalukituksella; käsikäyttöisille hylsille

870/4 SB



| Code | EAN | | | | |
|-------------|--------|---------|---------|-------------------------------|---|
| 05134399001 | 099914 | 4013288 | 870/4 A | 1x 1/4"x1/4"x50 ¹⁾ | 3 |
| 05073985001 | 233271 | 4013288 | 870/4 A | 1x 1/4"x1/2"x72 ¹⁾ | 3 |

¹⁾ Kuulalukituksella; käsikäyttöisille hylsille

870/2 Sovitin

Sovitin konekäyttöisiin hylsihin, joissa on neliökantakiinnitys.
5/16" kuusiokantainen kiinnitys.

870/2 Sovitin



| Code | EAN | □ | □ | □ | □ | □ | □ |
|---------------------------|--------|------|----|---------|-------|---|---|
| 05136001001 ¹⁾ | 184245 | 3/8" | 30 | 1 3/16" | 5/16" | | 5 |
| 05136002001 ¹⁾ | 184269 | 1/2" | 35 | 1 3/8" | 5/16" | | 5 |

¹⁾ Kuulalukituksella; käsikäyttöisille hylsille

870/4 Sovitin (liitäntäosa)

Sovitin (liitäntäosa) konekäyttöisille hylsille, joissa on neliökantakiinnitys.
Kiinnitys 1/4" kuusiokanta.

870/4 Sovitin (liitäntäosa)



| Code | EAN | □ | □ | □ | □ | □ | □ |
|---------------------------|--------|------|-----|----|------|---|---|
| 05050205001 ¹⁾ | 017055 | 1/4" | 50 | 2" | 1/4" | | 5 |
| 05050210001 ¹⁾ | 017062 | 1/4" | 100 | 4" | 1/4" | | 5 |
| 05050215001 ¹⁾ | 017079 | 3/8" | 50 | 2" | 1/4" | | 5 |
| 05050220001 ¹⁾ | 017086 | 3/8" | 100 | 4" | 1/4" | | 5 |

¹⁾ Tappilukituksella; konekäyttöisille hylsille

870/4/7 Set A SB



| Code | EAN | | | | |
|-------------|--------|---------|-------|---|---|
| 05073200001 | 139115 | 4013288 | 870/4 | 1x 1/4"x50 ¹⁾ ; 1x 3/8"x50 ¹⁾ | 1 |
| | | 4013288 | 870/7 | 1x 1/2"x75 ¹⁾ | |

¹⁾ Tappilukituksella; konekäyttöisille hylsille

870/14 Sovitin

Sovitin konekäyttöisille hylsille, joissa neliökantakiinnitys.
Kiinnitys: SDS plus.

870/14 Sovitin



| Code | EAN | □ | □ | □ | □ | □ | □ |
|---------------------------|--------|------|----|--------|---|---|---|
| 05050650001 ¹⁾ | 017208 | 1/4" | 70 | 2 3/4" | | | 5 |

¹⁾ Tappilukituksella; konekäyttöisille hylsille

870/7 Sovitin (liitäntäosa)

Sovitin konekäyttöisille hylsille, joissa neliökantakiinnitys.
7/16" kuusiokanta, sopii ruuvinvääntimiin, joiden kiinnitys on standardin DIN ISO 1173-F 11,2 mukainen.

870/7 Sovitin (liitäntäosa)



| Code | EAN | □ | □ | □ | □ | □ | □ |
|---------------------------|--------|------|----|----|-------|---|---|
| 05050510001 ¹⁾ | 017178 | 1/2" | 75 | 3" | 7/16" | | 5 |

¹⁾ Tappilukituksella; konekäyttöisille hylsille

781 A 1/4" sovitin

Sovitin 1/4" sisäneliöstä 3/8" (1/2") ulkoneliöön. Käsi- ja konekäyttöön (ei iskunkestävä), kuulalukitusura hylsyn luotettavaan kiinnitykseen, takaosan uritettu reuna helpottaa tarttumista kädellä käytettäessä; kromi-vanadiini, mattakromattu.

- 1/4" neliökolokiinnitys
- Turvallisella hylsyn kiinnityksellä
- Valmistettu kromi-vanadiinista suuren kuormitettavuuden mahdollistamiseksi

781 A 1/4" sovitin



| Code | EAN | Art.No. | mm | mm | mm | mm | mm |
|-------------|--------|---------|------|------|----------|------|----|
| 05042670001 | 221193 | 781 A/B | 3/8" | 25,2 | 1" | 1/4" | 1 |
| 05042671001 | 221209 | 781 A/C | 1/2" | 36,0 | 1 27/64" | 1/4" | 1 |

781 B 3/8" sovitin

Sovitin 3/8" sisäneliöstä 1/4" (1/2") ulkoneliöön. Käsi- ja konekäyttöön (ei iskunkestävä), kuulalukitusura hylsyn luotettavaan kiinnitykseen, takaosan uritettu reuna helpottaa tarttumista kädellä käytettäessä; kromi-vanadiini, mattakromattu.

- 3/8" neliökolokiinnitys
- Turvallisella hylsyn kiinnityksellä
- Valmistettu kromi-vanadiinista suuren kuormitettavuuden mahdollistamiseksi

781 B 3/8" sovitin



| Code | EAN | Art.No. | mm | mm | mm | mm | mm |
|-------------|--------|---------|------|------|----------|------|----|
| 05042672001 | 221247 | 781 B/A | 1/4" | 27,0 | 1 1/16" | 3/8" | 1 |
| 05042673001 | 221056 | 781 B/C | 1/2" | 36,0 | 1 27/64" | 3/8" | 1 |

781 C 1/2" sovitin

Sovitin 1/2" sisäneliöstä 3/8" ulkoneliöön. Käsi- ja konekäyttöön (ei iskunkestävä), kuulalukitusura hylsyn luotettavaan kiinnitykseen, takaosan uritettu reuna helpottaa tarttumista kädellä käytettäessä; kromi-vanadiini, mattakromattu.

- 1/2" neliökolokiinnitys
- Turvallisella hylsyn kiinnityksellä
- Valmistettu kromi-vanadiinista suuren kuormitettavuuden mahdollistamiseksi

781 C 1/2" sovitin



| Code | EAN | Art.No. | mm | mm | mm | mm | mm |
|-------------|--------|---------|------|------|----------|------|----|
| 05042674001 | 221216 | 781 C/B | 3/8" | 35,5 | 1 25/64" | 1/2" | 1 |

781/5 Set 1

Vankka tekstiilivyö (Belt), jossa 5 sovittinta: 781 A: 1/4" neliökolokiinnitys, 3/8" ja 1/2" nelikantaisille hylsille, joissa kuulalukitus; 781 B: 3/8" neliökolokiinnitys, 1/4" ja 1/2" nelikantaisille hylsille, joissa kuulalukitus; 781 C: 1/2" neliökolokiinnitys, 3/8" nelikantaisille hylsille, joissa kuulalukitus.

- Sarja, jossa 5 sovittinta hylsyjä varten
- Turvallisella hylsyn kiinnityksellä
- Neliökolokiinnityksellä
- Ulkoneliökolokiinnitys
- Valmistettu kromi-vanadiinista suuren kuormitettavuuden mahdollistamiseksi

781/5 Set 1



| Code | EAN | Art.No. | mm | mm | mm | mm | mm |
|-------------|--------|--------------|---|----|----|----|----|
| 05042680001 | 221223 | | | | | | 1 |
| | | 781 A | 1x 781 A/B, 3/8"x25,2x1/4"; 1x 781 A/C, 1/2"x36,0x1/4" | | | | |
| | | 781 B | 1x 781 B/A, 1/4"x27,0x3/8"; 1x 781 B/C, 1/2"x36,0x3/8" | | | | |
| | | 781 C | 1x 781 C/B, 3/8"x35,5x1/2" | | | | |
| | | Belt 781 0/5 | 1x 45,0x210,0 | | | | |

784 A 1/4" Bits-sovitin pikaistukalla

Sovitin neliökannasta kuusiokantaan.
Pikaistukka nopeaan bits-kärkien vaihtoon.

Sopii sellaisten bits-kärkien kiinnittämiseen, joissa on 1/4" kuusiokantakiinnitys standardin DIN ISO 1173-C 6,3 mukaan.
Kiinnitys: 1/4" neliökolo.

784 A 1/4" Bits-sovitin pikaistukalla



| | EAN | | | | | | | |
|-------------|---------|---------|------|----|---------|------|--|---|
| Code | 4013288 | Art.No. | | mm | | | | |
| 05042750001 | 008022 | 784 A/1 | 1/4" | 30 | 1 3/16" | 1/4" | | 5 |

784 B 3/8" Bits-sovitin pikaistukalla



| | EAN | | | | | | | |
|-------------|---------|---------|-------|----|--------|------|--|---|
| Code | 4013288 | Art.No. | | mm | | | | |
| 05042755001 | 008039 | 784 B/1 | 1/4" | 43 | 1 5/8" | 3/8" | | 5 |
| 05042765001 | 008046 | 784 B/2 | 5/16" | 50 | 2" | 3/8" | | 5 |

784 C 1/2" Bits-sovitin pikaistukalla



| | EAN | | | | | | | |
|-------------|---------|---------|-------|----|----|------|--|---|
| Code | 4013288 | Art.No. | | mm | | | | |
| 05042760001 | 008053 | 784 C/1 | 1/4" | 50 | 2" | 1/2" | | 5 |
| 05042768001 | 008060 | 784 C/2 | 5/16" | 50 | 2" | 1/2" | | 5 |

780 A 1/4" Bits-sovitin

Sovitin neliökannasta kuusiokantaan. Sopii bits-kärjille, joissa on 1/4" kuusiokantakiinnitys standardin DIN ISO 1173-C 6,3 mukaan.
Kiinnitys: 1/4" neliökolo.

780 A 1/4" Bits-sovitin



| | EAN | | | | | | | |
|-------------|---------|---------|------|----|----|------|--|---|
| Code | 4013288 | Art.No. | | mm | | | | |
| 05042605001 | 007940 | 780 A/1 | 1/4" | 25 | 1" | 1/4" | | 5 |

780 B 3/8" Bits-sovitin



| | EAN | | | | | | | |
|---------------------------|---------|-----------|-------|----|---------|------|--|---|
| Code | 4013288 | Art.No. | | mm | | | | |
| 05042655001 | 007971 | 780 B/1 | 1/4" | 30 | 1 3/16" | 3/8" | | 5 |
| 05344511001 ¹⁾ | 113450 | 780 B/1-S | 1/4" | 30 | 1 3/16" | 3/8" | | 5 |
| 05042665001 | 007988 | 780 B/2 | 5/16" | 30 | 1 3/16" | 3/8" | | 5 |
| 05344512001 ¹⁾ | 113467 | 780 B/2-S | 5/16" | 30 | 1 3/16" | 3/8" | | 5 |

¹⁾S = erittäin vahva

780 C 1/2" Bits-sovitin



| | EAN | | | | | | | |
|---------------------------|---------|-----------|-------|----|--------|------|--|---|
| Code | 4013288 | Art.No. | | mm | | | | |
| 05042705001 | 007995 | 780 C/1 | 1/4" | 35 | 1 3/8" | 1/2" | | 5 |
| 05344513001 | 113474 | 780 C/1-S | 1/4" | 35 | 1 3/8" | 1/2" | | 5 |
| 05042715001 | 008008 | 780 C/2 | 5/16" | 35 | 1 3/8" | 1/2" | | 5 |
| 05344514001 ¹⁾ | 113481 | 780 C/2-S | 5/16" | 35 | 1 3/8" | 1/2" | | 5 |

¹⁾S = erittäin vahva



Tool-Check PLUS

Wera

5.5 6 7 8 10 12 13

Wera
Be a Tool Pro

Lajitelmat



Impaktor bits-kärjet ja pidin - Ruuvaustyökaluun kohdistuviin äärimmäisiin vaatimuksiin

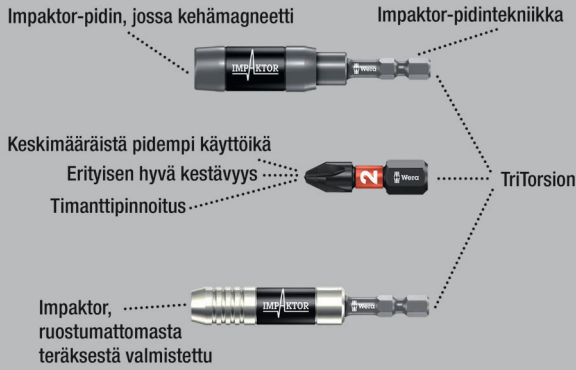

Impaktor-teknologia takaa materiaaliominaisuuksien parhaan mahdollisen käytön ja optimaalisesti mukautetun geometrian ansiosta merkittävästi paremman käyttöiän myös äärimmäisen vaativissa töissä; soveltuu käytettäväksi erityisen hyvin tavallisten iskuruuvinvääntimien kanssa.

Bits-kärkien karkea timanttihiukkaspinnoite ja parannettu kitka pienentää kärjen poisluiskahtamista ruuvista. Bits-kärkien profiili ja koko on helposti tunnistettavissa Weran Take it easy -värikoodausjärjestelmällä ja hyvin näkyvissä olevalla kokomerkinällä.

Monikomponenttinen Bit-Check vakuuttaa pienellä painollaan ja erinomaisella kompaktiudellaan. Bit-Check-rasioiden alaosan pehmeä materiaali takaa bits-kärkien varman kiinnityksen ja samalla niiden helpon poisottamisen.

Bit-Check 30 Impaktor 1

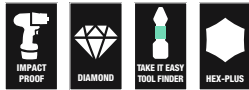

| Code | EAN | | |
|-------------|-------------------|---|---|
| 05057690001 | 4013288 156778 | | 1 |
| | | <ul style="list-style-type: none"> ● 897/4 Impaktor R 1x 1/4"x75 ⊕ 851/1 IMP DC 2x PH 1x25; 3x PH 2x25; 2x PH 3x25 ⊕ 855/1 IMP DC 2x PZ 1x25; 3x PZ 2x25; 2x PZ 3x25 ⊕ 867/1 IMP DC 1x TX 10x25; 1x TX 15x25; 2x TX 20x25; 3x TX 25x25; 2x TX 30x25; 2x TX 40x25 ○ 840/1 IMP DC 1x 3,0x25; 1x 4,0x25; 1x 5,0x25; 1x 6,0x25 | |

Bit-Check 30 Impaktor 2



| Code | EAN | | |
|-------------|-------------------|---|---|
| 05057697001 | 4013288 203946 | | 1 |
| | | <ul style="list-style-type: none"> ● 897/4 Impaktor 1x 1/4"x75 ⊕ 851/1 IMP DC 2x PH 1x25; 3x PH 2x25; 2x PH 3x25 ⊕ 855/1 IMP DC 2x PZ 1x25; 3x PZ 2x25; 2x PZ 3x25 ⊕ 867/1 IMP DC 1x TX 10x25; 1x TX 15x25; 2x TX 20x25; 3x TX 25x25; 2x TX 30x25; 2x TX 40x25 ○ 840/1 IMP DC 1x 3,0x25; 1x 4,0x25; 1x 5,0x25; 1x 6,0x25 | |

Bit-Check 10 Impaktor 1



| Code | EAN | | |
|-------------|-------------------|--|----|
| 05057680001 | 4013288 156785 | | 10 |
| | | <ul style="list-style-type: none"> ● 897/4 Impaktor R 1x 1/4"x75 ⊕ 851/1 IMP DC 1x PH 2x25; 1x PH 3x25 ⊕ 855/1 IMP DC 1x PZ 2x25; 1x PZ 3x25 ⊕ 867/1 IMP DC 1x TX 20x25; 1x TX 25x25; 1x TX 30x25 ○ 840/1 IMP DC 1x 4,0x25; 1x 5,0x25 | |

Bit-Check 10 Impaktor 1 SB



| Code | EAN | | | |
|-------------|--------|--|--|---|
| 05073980001 | 158574 | | 897/4 Impaktor R 1x 1/4"x75 | 1 |
| | | | 851/1 IMP DC 1x PH 2x251x PH 3x25 | |
| | | | 855/1 IMP DC 1x PZ 2x251x PZ 3x25 | |
| | | | 867/1 IMP DC 1x TX 20x251x TX 25x251x TX 30x25 | |
| | | | 840/1 IMP DC 1x 4.0x251x 5.0x25 | |

Bit-Check 10 Impaktor 2



| Code | EAN | | | |
|-------------|--------|--|--|----|
| 05057682001 | 156792 | | 897/4 Impaktor R 1x 1/4"x75 | 10 |
| | | | 851/1 IMP DC 3x PH 2x25; 1x PH 3x25 | |
| | | | 867/1 IMP DC 3x TX 25x25; 1x TX 30x25; 1x TX 40x25 | |

Bit-Check 10 Impaktor 3



| Code | EAN | | | |
|-------------|--------|--|--|----|
| 05057683001 | 156761 | | 897/4 Impaktor R 1x 1/4"x75 | 10 |
| | | | 855/1 IMP DC 3x PZ 2x25; 1x PZ 3x25 | |
| | | | 867/1 IMP DC 3x TX 25x25; 1x TX 30x25; 1x TX 40x25 | |

Bit-Check 10 Impaktor 4



| Code | EAN | | | |
|-------------|--------|--|--|----|
| 05057417001 | 180148 | | 897/4 Impaktor 1x 1/4"x75 | 10 |
| | | | 855/1 IMP DC 3x PZ 2x25; 1x PZ 3x25 | |
| | | | 867/1 IMP DC 2x TX 20x25; 2x TX 25x25; 1x TX 30x25 | |

Bit-Check 10 PZ Impaktor 1



| Code | EAN | | | |
|-------------|--------|--|---|----|
| 05057684001 | 157829 | | 897/4 Impaktor R 1x 1/4"x75 | 10 |
| | | | 855/1 IMP DC 7x PZ 2x25; 2x PZ 3x25 | |

Bit-Check 10 TX Impaktor 1



| Code | EAN | | | |
|-------------|--------|--|--|----|
| 05057688001 | 163394 | | 897/4 Impaktor R 1x 1/4"x75 | 10 |
| | | | 867/1 IMP DC 3x TX 20x25; 3x TX 25x25; 2x TX 30x25; 1x TX 40x25 | |

Bit-Check 6 Impaktor 1



| Code | EAN | | |
|-------------|-------------------|---|--|
| 05057695001 | 4013288 157751 | | 10 |
| | | + | 851/4 IMP DC 1x PH 2x50; 1x PH 3x50 |
| | | + | 855/4 IMP DC 1x PZ 2x50; 1x PZ 3x50 |
| | | + | 867/4 IMP DC 1x TX 25x50; 1x TX 30x50 |

Bit-Check 6 Impaktor 1 SB



| Code | EAN | | |
|-------------|-------------------|---|--|
| 05073890001 | 4013288 158635 | | 1 |
| | | + | 851/4 IMP DC 1x PH 2x50; 1x PH 3x50 |
| | | + | 855/4 IMP DC 1x PZ 2x50; 1x PZ 3x50 |
| | | + | 867/4 IMP DC 1x TX 25x50; 1x TX 30x50 |

Bit-Check 6 PH Impaktor 1

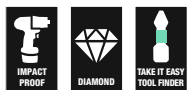

| Code | EAN | | |
|-------------|-------------------|---|--|
| 05057691001 | 4013288 157713 | | 20 |
| | | + | 851/4 IMP DC 4x PH 2x50; 2x PH 3x50 |

Bit-Check 6 PZ Impaktor 1



| Code | EAN | | |
|-------------|-------------------|---|--|
| 05057692001 | 4013288 157737 | | 20 |
| | | + | 855/4 IMP DC 4x PZ 2x50; 2x PZ 3x50 |

Bit-Check 6 TX Impaktor 1



| Code | EAN | | |
|-------------|-------------------|---|---|
| 05057693001 | 4013288 157744 | | 20 |
| | | + | 867/4 IMP DC 2x TX 20x50; 2x TX 25x50; 1x TX 30x50; 1x TX 40x50 |

Kraffform Stainless - Ruostumaton teräs estää ulkoisen ruosteen muodostumisen

Ruostumaton teräs estää ulkoisen ruosteen muodostumisen

Sopii työpajoihin - käsitelty tyhjiö-jäädätyskarkaisulla

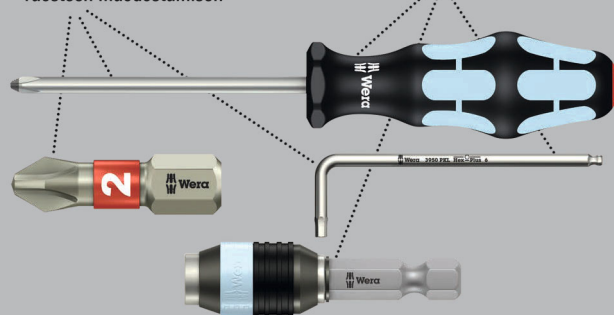

Avattava Bit-Check-rasia, jossa laadukkaat, ruostumattomasta teräksestä valmistetut Bits-kärjet. Wera Stainless työkalut on valmistettu ruostumattomasta teräksestä, jolloin vältetään ruma ulkoinen ruosteen muodostuminen. Monikomponenttinen Bit-Check vakuuttaa pienellä painollaan ja erinomaisella kompaktiudellaan.

Bit-Check-rasioiden alaosaan pehmeä materiaali takaa bits-kärkien varman kiinnityksen ja samalla niiden helpon poisottamisen. Bits-kärkien profiili ja koko on helposti tunnistettavissa Wera Take it easy -värikoodausjärjestelmällä ja hyvin näkyvissä olevalla kokomerkinällä.

Bit-Check 30 Stainless 1



| Code | EAN | | | |
|-------------|--------|---|---|---|
| 05071109001 | 115126 | | | 1 |
| | | ● | 3888/4/1 K 1x 1/4"x50 | |
| | | + | 3851/1 TS PH 1x PH 1x25; 3x PH 2x25; 1x PH 3x25 | |
| | | + | 3855/1 TS PZ 2x PZ 1x25; 3x PZ 2x25; 1x PZ 3x25 | |
| | | ✦ | 3867/1 TS TORX® 2x TX 10x25; 2x TX 15x25; 3x TX 20x25; 3x TX 25x25; 2x TX 30x25; 1x TX 40x25 | |
| | | ○ | 3840/1 TS 1x 2,5x25; 1x 3,0x25; 1x 4,0x25; 1x 5,0x25; 1x 5,5x25 ¹⁾ | |

¹⁾ Ilman Torsion-vyöhykettä

Bit-Check 10 Stainless 1



| Code | EAN | | | |
|-------------|--------|---|--|----|
| 05071110001 | 111494 | | | 10 |
| | | ● | 3888/4/1 K 1x 1/4"x50 | |
| | | + | 3851/1 TS PH 1x PH 2x25 | |
| | | + | 3855/1 TS PZ 1x PZ 1x25; 2x PZ 2x25 | |
| | | ✦ | 3867/1 TS TORX® 1x TX 10x25; 1x TX 15x25; 1x TX 20x25; 1x TX 25x25; 1x TX 30x25 | |

Bit-Check 10 Stainless 1 SB



| Code | EAN | | | |
|-------------|--------|---|--|---|
| 05073630001 | 112163 | | | 1 |
| | | ● | 3888/4/1 K 1x 1/4"x50 | |
| | | + | 3851/1 TS PH 1x PH 2x25 | |
| | | + | 3855/1 TS PZ 1x PZ 1x25; 2x PZ 2x25 | |
| | | ✦ | 3867/1 TS TORX® 1x TX 10x25; 1x TX 15x25; 1x TX 20x25; 1x TX 25x25; 1x TX 30x25 | |

Bit-Check 6 Stainless 1 SB

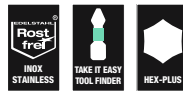

| Code | EAN | | | |
|-------------|--------|---|---|---|
| 05073634001 | 164636 | | | 1 |
| | | + | 3855/4 2x PZ 2x50 | |
| | | ✦ | 3867/4 TORX® 1x TX 20x50; 2x TX 25x50 | |
| | | ○ | 3840/4 Hex-Plus 1x 5.5x50 | |



BiTorsion-järjestelmä - Pidentää käyttöikä

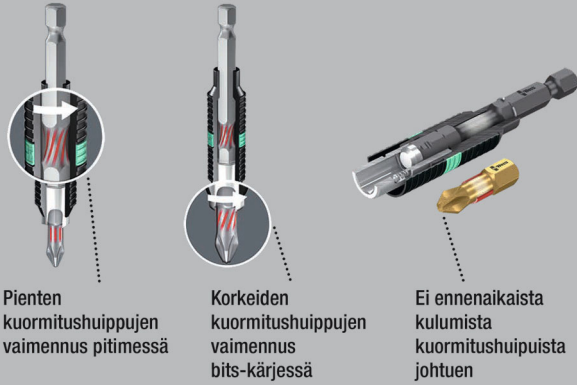

Bit-Safe 61 BiTorsion 1

Vankka tekstiililaatikko, jossa Bits-kärjet ja pidin, 61-osainen. 49 kpl pitkäikäistä BiTorsion-bits-kärkeä, timanttipinnoite (BDC) takaa varman purennan ruuvinkannassa, sitkeäksi karkaistu (BTZ), yleiskäyttöön, sitkeäksi karkaistu (BTH);

11 bits-kärkeä, sitkeäksi karkaistu (Z), yleiskäyttöön. 1 kärkipidin 889/4/1 K pikaistukalla kiinnitettäväksi ruuvinvääntimeen tai sähköporakoneen istukkaan.

Bits-kärkien profiili ja koko on helposti tunnistettavissa Weran Take it easy -värikoodausjärjestelmällä ja hyvin näkyvissä olevalla kokomerkinällä.

Vähän tilaa vievän tekstiililaatikon avulla käyttäjä voi kuljettaa työkaluja helposti mukanaan. Sarjan huomattavasti pienennetty paino tekee kantamisesta mukavaa.

Herkät pinnat eivät vaurioidu, ja tekstiililaatikko on myös vankka. Vaikka laatikko putoaisikin, työkalut säilyvät ehjinä.

Bit-Safe 61 BiTorsion 1



| Code | EAN | | |
|-------------|-------------------|--|---|
| 05057441001 | 4013288 179937 | | 1 |
| | | ● ○ 889/4/1 K 1x 1/4"x50 | |
| | | ⊕ 851/1 BDC PH 1x PH 1x25; 2x PH 2x25; 1x PH 3x25 | |
| | | ⊕ 851/1 BTZ PH 2x PH 1x25; 8x PH 2x25; 1x PH 3x25 | |
| | | ⊕ 855/1 BDC PZ 1x PZ 1x25; 2x PZ 2x25; 1x PZ 3x25 | |
| | | ⊕ 855/1 BTH PZ 2x PZ 1x25; 8x PZ 2x25; 1x PZ 3x25 | |
| | | ⊕ 867/1 TORX® BTZ 3x TX 10x25; 2x TX 15x25; 4x TX 20x25; 4x TX 25x25; 2x TX 30x25; 1x TX 40x25 | |
| | | ● ○ 800/1 BDC 1x 0,8x5,5x25; 1x 1,0x5,5x25; 1x 1,2x6,5x25 | |
| | | ● ○ 840/1 BTZ Hex-Plus 3x 2,5x25; 3x 3,0x25; 3x 4,0x25; 2x 5,0x25 | |
| | | Tarranauha 120 1x 50,0x120,0 | |

Bit-Checks BiTorsion

BiTorsion Bits-kärjet, joissa Torsion-alue, johon kineettinen energia johdetaan kuormitushuipussa. Tämä lisää merkittävästi tuotteen käyttöikä.

Sopivalla pitimellä paras mahdollinen käyttöikä. Monikomponenttinen Bit-Check vakuuttaa pienellä painolla ja erinomaisella kompaktiudellaan.

Bit-Check-rasioiden alaosan pehmeä materiaali takaa bits-kärkien varman kiinnityksen ja samalla niiden helpon poistamisen.

Bits-kärkien profiili ja koko on helposti tunnistettavissa Weran Take it easy -värikoodausjärjestelmällä ja hyvin näkyvissä olevalla kokomerkinällä.

Bit-Check 30 BiTorsion 1



| Code | EAN | | | |
|-------------|-------------------|----|---|---|
| 05057430001 | 4013288 179821 | | | 1 |
| | | ●○ | 889/4/1 K 1x 1/4"x50 | |
| | | + | 851/1 BTZ PH 2x PH 1x25; 5x PH 2x25; 2x PH 3x25 | |
| | | + | 855/1 BTZ PZ 2x PZ 1x25; 6x PZ 2x25; 2x PZ 3x25 | |
| | | ✳ | 867/1 TORX® BTZ 1x TX 10x25; 2x TX 15x25; 2x TX 20x25; 2x TX 25x25; 2x TX 30x25; 1x TX 40x25 | |

Bit-Check 12 BiTorsion 1



| Code | EAN | | | |
|-------------|-------------------|----|--|----|
| 05057420001 | 4013288 179869 | | | 10 |
| | | ●○ | 889/4/1 K 1x 1/4"x50 | |
| | | + | 851/1 BTZ PH 1x PH 1x25; 2x PH 2x25 | |
| | | + | 855/1 BTZ PZ 1x PZ 1x25; 2x PZ 2x25 | |
| | | ✳ | 867/1 TORX® BTZ 1x TX 10x25; 1x TX 15x25; 1x TX 20x25; 1x TX 25x25; 1x TX 30x25 | |

Bit-Check 12 BiTorsion 1 SB



| Code | EAN | | | |
|-------------|-------------------|----|--|---|
| 05136385001 | 4013288 213969 | | | 1 |
| | | ●○ | 889/4/1 K 1x 1/4"x50 | |
| | | + | 851/1 BTZ PH 1x PH 1x25; 2x PH 2x25 | |
| | | + | 855/1 BTZ PZ 1x PZ 1x25; 2x PZ 2x25 | |
| | | ✳ | 867/1 TORX® BTZ 1x TX 10x25; 1x TX 15x25; 1x TX 20x25; 1x TX 25x25; 1x TX 30x25 | |



Bit-Check 10 BiTorsion 1



| Code | EAN | | |
|-------------|-------------------|--|----|
| 05056374001 | 4013288 095688 | | 10 |
| | | ● 897/4 R 1x 1/4"x75 | |
| | | ⊕ 851/1 BTZ PH 1x PH 1x25; 1x PH 2x25; 1x PH 3x25 | |
| | | ⊕ 855/1 BTZ PZ 1x PZ 1x25; 1x PZ 2x25; 1x PZ 3x25 | |
| | | ⊖ 800/1 BTZ 1x 0,8x5,5x25; 1x 1,0x5,5x25; 1x 1,2x6,5x25 | |

Bit-Check 10 BiTorsion 3 SB



| Code | EAN | | |
|-------------|-------------------|---|---|
| 05073418001 | 4013288 128157 | | 1 |
| | | ● 897/4 R 1x 1/4"x75 | |
| | | ⊕ 851/1 BTZ PH 1x PH 2x25 | |
| | | ⊕ 855/1 BTZ PZ 1x PZ 1x25; 1x PZ 2x25; 1x PZ 3x25 | |
| | | ⊕ 867/1 TORX® BTZ 1x TX 10x25; 1x TX 15x25; 1x TX 20x25; 1x TX 25x25; 1x TX 30x25 | |

Bit-Check 10 PZ BiTorsion 2

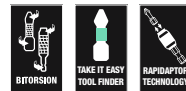

| Code | EAN | | |
|-------------|-------------------|--|----|
| 05347153001 | 4013288 107152 | | 10 |
| | | ● 897/4 R 1x 1/4"x75 | |
| | | ⊕ 855/1 BTH PZ 1x PZ 1x25; 7x PZ 2x25; 1x PZ 3x25 | |

Timanttipinoitetut bits-kärjet

Pienet timanttihiukkaset työkalun kärjessä puraavat tiukasti kiinni ruuviin.

Bits-kärjen varma istuvuus ruuvinkantaan.

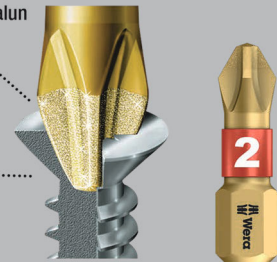

Bits-kärjet, joiden päässä pieniä timanttihiukkasia. Ne takaavat varman pysyvyyden ruuvinkannassa, vähentävät tarvittavaa painetta ja poisluiskahtamisen vaaraa.

BiTorsion Bits-kärjet, joissa Torsion-alue, johon kineettinen energia johdetaan kuormitushuipussa. Tämä lisää merkittävästi tuotteen käyttöikä. Monikomponenttinen Bit-Check vakuuttaa pienellä painolla ja erinomaisella kompaktiudellaan.

Bit-Check-rasioiden alaosaan pehmeä materiaali takaa bits-kärkien varman kiinnityksen ja samalla niiden helpon poisottamisen.

Bits-kärkien profiili ja koko on helposti tunnistettavissa Weran Take it easy -värikoodausjärjestelmällä ja hyvin näkyvissä olevalla kokomerkinällä.

Bit-Check 30 Diamond 1



| Code | EAN | | | |
|-------------|---------|--|---|---|
| | 4013288 | | | |
| 05057431001 | 179814 | | | 1 |
| | | | 889/4/1 K 1x 1/4"x50 | |
| | | | 851/1 BDC PH 2x PH 1x25; 4x PH 2x25; 1x PH 3x25 | |
| | | | 855/1 BDC PZ 2x PZ 1x25; 4x PZ 2x25; 1x PZ 3x25 | |
| | | | 867/1 TORX® BDC 2x TX 10x25; 2x TX 15x25; 3x TX 20x25; 3x TX 25x25; 1x TX 30x25; 1x TX 40x25 | |
| | | | 800/1 BDC 1x 0,8x5,5x25; 1x 1,0x5,5x25; 1x 1,2x6,5x25 | |

Bit-Check 12 Diamond 1



| Code | EAN | | | |
|-------------|---------|--|--|----|
| | 4013288 | | | |
| 05057421001 | 180025 | | | 10 |
| | | | 889/4/1 K 1x 1/4"x50 | |
| | | | 851/1 BDC PH 1x PH 1x25; 2x PH 2x25 | |
| | | | 855/1 BDC PZ 1x PZ 1x25; 2x PZ 2x25 | |
| | | | 867/1 TORX® BDC 1x TX 10x25; 1x TX 15x25; 1x TX 20x25; 1x TX 25x25; 1x TX 30x25 | |

Bit-Check 12 Diamond 1 SB

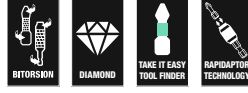

| Code | EAN | | | |
|-------------|---------|--|--|---|
| | 4013288 | | | |
| 05136392001 | 213976 | | 889/4/1 K 1x 1/4"x50 | 1 |
| | | | 851/1 BDC PH 1x PH 1x25; 2x PH 2x25 | |
| | | | 855/1 BDC PZ 1x PZ 1x25; 2x PZ 2x25 | |
| | | | 867/1 TORX® BDC 1x TX 10x25; 1x TX 15x25; 1x TX 20x25; 1x TX 25x25; 1x TX 30x25 | |

Bit-Check 7 Diamond 1



| Code | EAN | | | |
|-------------|---------|--|--|----|
| | 4013288 | | | |
| 05057416001 | 179999 | | | 10 |
| | | | 889/4/1 K 1x 1/4"x50 | |
| | | | 851/1 BDC PH 1x PH 1x25; 1x PH 2x25 | |
| | | | 855/1 BDC PZ 1x PZ 1x25; 1x PZ 2x25 | |
| | | | 800/1 BDC 1x 1,0x5,5x25; 1x 1,2x6,5x25 | |



Bit-Check 7 Diamond 1 SB

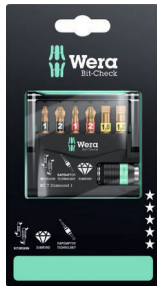
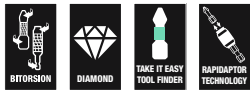

| Code | EAN | | |
|-------------|--------|---|---|
| 05073419001 | 183682 | 889/4/1 K 1x 1/4"x50 | 1 |
| | | 851/1 BDC PH 1x PH 1x25; 1x PH 2x25 | |
| | | 855/1 BDC PZ 1x PZ 1x25; 1x PZ 2x25 | |
| | | 800/1 BDC 1x 1.0x5.5x25; 1x 1.2x6.5x25 | |

Bit-Check 7 PZ Diamond 1



| Code | EAN | | |
|-------------|--------|--|----|
| 05057412001 | 180001 | 889/4/1 K 1x 1/4"x50 | 10 |
| | | 855/1 BDC PZ 2x PZ 1x25; 3x PZ 2x25; 1x PZ 3x25 | |

Bit-Check 7 TX Diamond 1



| Code | EAN | | |
|-------------|--------|--|----|
| 05057415001 | 180018 | 889/4/1 K 1x 1/4"x50 | 10 |
| | | 867/1 TORX® BDC 1x TX 10x25; 1x TX 15x25; 1x TX 20x25; 1x TX 25x25; 1x TX 30x25; 1x TX 40x25 | |

Tekstiililaatikat



Bit-Safe 61 Universal 1

Laaja 61-osainen bits-kärkivalikoima vankassa Bit-Safe-laukussa. Tarjoaa nopean yleiskuvan työkaluista, ja tarpeettomat Bits-kärjet voidaan yksinkertaisesti laittaa takaisin rasiaan, eivätkä ne joudu hukkaan.

1 kärkipidin Rapidaptor-tekniikalla. Sen ansiosta Bits-kärjet voidaan kiinnittää helposti työntämällä, lukituskehään koskematta. Bits-kärki poistetaan yksinkertaisesti työntämällä eteenpäin. Salamannopea bits-kärkien vaihto, myös vain yhdellä kädellä. Vahva kestmagneetti pitää Bits-kärjet pomminvarmasti paikoillaan. Kiinnitettäväksi ruuvinvääntimeen tai sähköporakoneen istukkaan.

Bit-Safe 61 Universal 1



| Code | EAN | | | |
|-------------|-------------------|-----|---|---|
| 05057122001 | 4013288 100689 | | | 1 |
| | | ● ○ | 889/4/1 K 1x 1/4"x50 | |
| | | + | 851/1 TZ 3x PH 1x25; 10x PH 2x25; 2x PH 3x25 | |
| | | + | 855/1 TZ 3x PZ 1x25; 10x PZ 2x25; 2x PZ 3x25 | |
| | | + | 867/1 TZ TORX® 2x TX 10x25; 3x TX 15x25; 3x TX 20x25; 3x TX 25x25; 3x TX 30x25; 2x TX 40x25 | |
| | | ● | 800/1 TZ 1x 0,6x4,5x25; 1x 1,0x5,5x25; 1x 1,2x6,5x25 | |
| | | ○ | 840/1 Z 3x 2,5x25; 3x 3,0x25; 3x 4,0x25; 2x 5,0x25 | |
| | | | Tarranauha 120 1x 50,0x120,0 | |

Bit-Safe 43 Universal 1

43-osainen. Vankka tekstiililaatikko, jossa Bits-kärjet yleiskäyttöön. 1 kärkipidin 899/4/1 K ruustumattomasta teräksestä valmistetulla hylsillä, lukkorengaalla ja vahvalla kestomagneetilla kiinnitettäväksi ruuvinvääntimeen tai sähköporakoneen istukkaan.

Bit-Safe 43 Universal 1



| Code | EAN | | | |
|-------------|-------------------|-----|---|---|
| 05057450001 | 4013288 179951 | | | 1 |
| | | ● ○ | 899/4/1 1x 1/4"x50 | |
| | | + | 851/1 Z 1x PH 2x25 | |
| | | + | 851/4 TZ 1x PH 1x50; 2x PH 2x50 | |
| | | + | 855/1 Z 2x PZ 1x25; 5x PZ 2x25; 2x PZ 3x25 | |
| | | + | 855/4 TZ 1x PZ 1x50; 2x PZ 2x50 | |
| | | + | 867/1 TORX® 3x TX 10x25; 4x TX 15x25; 4x TX 20x25; 4x TX 25x25; 4x TX 30x25; 1x TX 40x25 | |
| | | + | 867/4 Z TORX® 1x TX 10x50; 1x TX 15x50; 1x TX 20x50; 1x TX 25x50; 1x TX 30x50; 1x TX 40x50 | |
| | | | Tarranauha 120 1x 50,0x120,0 | |



Bit-Check 30 Universal 1

29 bits-kärkeä pienessä tilassa. Helppo bits-kärkien asettaminen ja poistaminen. Rapidaptor-kärkipidin takaa salamannopean bits-kärkien vaihdon. Yleiskäyttöiset Bits-kärjet kaikkiin käyttökohteisiin.

Bit-Check 30 Universal 1



| Code | EAN | | |
|-------------|--------|---|---|
| 05056440001 | 115096 | | 1 |
| | | ●○ 889/4/1 K 1x 1/4"x50 | |
| | | ⊕ 851/1 TZ PH 2x PH 1x25; 3x PH 2x25; 1x PH 3x25 | |
| | | ⊕ 855/1 TH PZ 2x PZ 1x25; 3x PZ 2x25; 1x PZ 3x25 | |
| | | ⊕ 867/1 TZ TORX® 1x TX 10x25; 1x TX 15x25; 1x TX 20x25; 1x TX 25x25; 1x TX 30x25; 1x TX 40x25 | |
| | | ⊕ 867/1 Z TORX® B0 1x TX 10x25; 1x TX 15x25; 1x TX 20x25; 1x TX 25x25; 1x TX 30x25 | |
| | | ◐ 800/1 TZ 1x 1,0x5,5x25 | |
| | | ○ 840/1 Z Hex-Plus 1x 3,0x25; 1x 4,0x25; 1x 5,0x25; 1x 6,0x25; 1x 8,0x25 | |

Bit-Check 30 TX Universal 1

30-osainen. Sitkeäksi karkaistut Bits-kärjet kuusiokoloruuville, yleiskäyttöön.

1 kärkipidin 899/4/1 K kiinnitettäväksi ruuvinvääntimeen tai sähköporakoneen istukkaan.

Bit-Check 30 TX Universal 1



| Code | EAN | | |
|-------------|--------|--|----|
| 05057908001 | 163820 | | 10 |
| | | ●○ 899/4/1 1x 1/4"x50 | |
| | | ⊕ 867/1 TORX® 3x TX 10x25; 5x TX 15x25; 8x TX 20x25; 7x TX 25x25; 4x TX 30x25; 2x TX 40x25 | |

Bit-Check 30 TX Universal 1 SB



| Code | EAN | | |
|-------------|--------|--|---|
| 05057900001 | 229618 | | 1 |
| | | ●○ 899/4/1 1x 1/4"x50 | |
| | | ⊕ 867/1 TORX® 3x TX 10x25; 5x TX 15x25; 8x TX 20x25; 7x TX 25x25; 4x TX 30x25; 2x TX 40x25 | |

Bit-Check 10 Universal 1

- Sitkeäksi karkaistut bits-kärjet yleiskäyttöön
- Kärkipidin pikaistukalla nopeaan bits-kärkien vaihtoon

Bit-Check 10 Universal 1



| Code | EAN | | |
|-------------|-------------------|---|----|
| 05056161001 | 4013288 033772 | | 10 |
| | | 895/4/1 K 1x 1/4"x52 | |
| | | 851/1 TZ PH 1x PH 1x25; 1x PH 2x25; 1x PH 3x25 | |
| | | 855/1 TZ PZ 1x PZ 1x25; 1x PZ 2x25; 1x PZ 3x25 | |
| | | 800/1 TZ 1x 0,8x5,5x25; 1x 1,0x5,5x25; 1x 1,2x6,5x25 | |

Bit-Check 10 Universal 2

- Erittäin kovat bits-kärjet
- Torsion-muoto ennenaikeista kulumista vastaan
- Kärkipidin pikaistukalla ja vahvalla kestopiikillä

Bit-Check 10 Universal 2



| Code | EAN | | |
|-------------|-------------------|--|----|
| 05134200001 | 4013288 038821 | | 10 |
| | | 895/4/1 K 1x 1/4"x52 | |
| | | 855/1 TH PZ 1x PZ 1x25; 2x PZ 2x25 | |
| | | 867/1 TORX® 1x TX 10x25; 1x TX 15x25; 1x TX 20x25; 1x TX 25x25; 1x TX 30x25; 1x TX 40x25 | |

Bit-Check 10 Universal 3

- Sitkeästi karkaistut bits-kärjet, yleiskäyttöön.
- Rapidaptor-pidin nopeaan bits-kärkien vaihtoon

Bit-Check 10 Universal 3



| Code | EAN | | |
|-------------|-------------------|---|----|
| 05056375001 | 4013288 095695 | | 10 |
| | | 889/4/1 K 1x 1/4"x50 | |
| | | 851/1 TZ PH 1x PH 1x25; 1x PH 2x25; 1x PH 3x25 | |
| | | 855/1 TZ PZ 1x PZ 1x25; 1x PZ 2x25; 1x PZ 3x25 | |
| | | 800/1 TZ 1x 0,8x5,5x25; 1x 1,0x5,5x25; 1x 1,2x6,5x25 | |

Bit-Check 10 Universal 3 SB



| Code | EAN | | |
|-------------|-------------------|---|---|
| 05073410001 | 4013288 099495 | | 1 |
| | | 889/4/1 K 1x 1/4"x50 | |
| | | 800/1 TZ 1x 0,8x5,5x25; 1x 1,0x5,5x25; 1x 1,2x6,5x25 | |
| | | 851/1 TZ PH 1x PH 1x25; 1x PH 2x25; 1x PH 3x25 | |
| | | 855/1 TZ PZ 1x PZ 1x25; 1x PZ 2x25; 1x PZ 3x25 | |



Bit-Check 10 Universal 4

- Sitkeäksi karkaistut bits-kärjet yleiskäyttöön
- Kärkipidin, jossa ruostumattomasta teräksestä valmistettu hylsy, lukkorengas ja vahva kestopagneetti

Bit-Check 10 Universal 4



| Code | EAN | | |
|-------------|-------------------|--|----|
| 05056159001 | 4013288 033758 | | 10 |
| | | <ul style="list-style-type: none"> ● 899/4/1 1x 1/4"x50 ⊕ 851/1 TZ PH 1x PH 1x25; 1x PH 2x25; 1x PH 3x25 ⊕ 855/1 TZ PZ 1x PZ 1x25; 1x PZ 2x25; 1x PZ 3x25 ⊖ 800/1 TZ 1x 0,8x5,5x25; 1x 1,0x5,5x25; 1x 1,2x6,5x25 | |

Bit-Check 10 Universal 5 SB

- Sitkeäksi karkaistut bits-kärjet yleiskäyttöön
- Mukana kärkipidin, joka sopii sellaisten bits-kärkien kiinnittämiseen, joissa on 1/4" kuusiokantakiinnitys

Bit-Check 10 Universal 5 SB



| Code | EAN | | |
|-------------|-------------------|---|---|
| 05073416001 | 4013288 128164 | | 1 |
| | | <ul style="list-style-type: none"> ● 899/4/1 1x 1/4"x50 ⊕ 851/1 Z PH 1x PH 2x25 ⊕ 855/1 Z PZ 1x PZ 1x25; 1x PZ 2x25; 1x PZ 3x25 ⊕ 867/1 TORX® 1x TX 10x25; 1x TX 15x25; 1x TX 20x25; 1x TX 25x25; 1x TX 30x25 | |

Bit-Check 10 TX Universal 1

- Sitkeäksi karkaistut bits-kärjet yleiskäyttöön
- Torsion-muoto ennen aikaista kulumista vastaan
- Kärkipidin pikaistukalla nopeaan bits-kärkien vaihtoon

Bit-Check 10 TX Universal 1



| Code | EAN | | |
|-------------|-------------------|--|----|
| 05056164001 | 4013288 033802 | | 10 |
| | | <ul style="list-style-type: none"> ● 894/4/1 K 1x 1/4"x51 ⊕ 867/1 TZ TORX® 1x TX 8x25; 1x TX 9x25; 1x TX 10x25; 1x TX 15x25; 1x TX 20x25; 1x TX 25x25; 1x TX 27x25; 1x TX 30x25; 1x TX 40x25 | |

Bit-Check 10 TX Universal 2

- Sitkeäksi karkaistut bits-kärjet yleiskäyttöön
- Rapidaptor-pidin nopeaan bits-kärkien vaihtoon

Bit-Check 10 TX Universal 2



| Code | EAN | | |
|-------------|-------------------|--|----|
| 05057115001 | 4013288 127747 | | 10 |
| | | <ul style="list-style-type: none"> ● 888/4/1 K 1x 1/4"x50 ⊕ 867/1 TORX® 1x TX 6x25; 1x TX 8x25; 1x TX 9x25; 1x TX 10x25; 1x TX 15x25; 1x TX 20x25; 1x TX 25x25; 1x TX 30x25; 1x TX 40x25 | |

Bit-Check 7 Universal 1

- Sitkeäksi karkaistut bits-kärjet yleiskäyttöön
- Kärkipidin, jossa ruostumattomasta teräksestä valmistettu hylsy ja vahva kestopagneetti

Bit-Check 7 Universal 1



| Code | EAN | | |
|-------------|---------|---|----|
| | 4013288 | | |
| 05056295001 | 038166 | | 20 |
| | | 893/4/1 K 1x 1/4"x50 | |
| | | 851/1 Z PH 1x PH 1x25; 1x PH 2x25 | |
| | | 855/1 Z PZ 1x PZ 1x25; 1x PZ 2x25 | |
| | | 800/1 Z 1x 1,0x5,5x25; 1x 1,2x6,5x25 | |

Bit-Check 7 Universal 1 SB



| Code | EAN | | |
|-------------|---------|---|---|
| | 4013288 | | |
| 05073406001 | 036186 | | 1 |
| | | 893/4/1 K 1x 1/4"x50 | |
| | | 851/1 Z PH 1x PH 1x25; 1x PH 2x25 | |
| | | 855/1 Z PZ 1x PZ 1x25; 1x PZ 2x25 | |
| | | 800/1 Z 1x 1.0x5.5x25; 1x 1.2x6.5x25 | |

Bit-Check 7 Universal 4



| Code | EAN | | |
|-------------|---------|--|----|
| | 4013288 | | |
| 05135810001 | 179265 | | 20 |
| | | 893/4/1 K 1x 1/4"x50 | |
| | | 851/1 Z PH 1x PH 2x25 | |
| | | 855/1 Z PZ 1x PZ 1x25; 1x PZ 2x25 | |
| | | 867/1 TORX® 1x TX 15x25; 1x TX 20x25; 1x TX 25x25 | |

Bit-Check 7 PZ Universal 1



| Code | EAN | | |
|-------------|---------|--|----|
| | 4013288 | | |
| 05056296001 | 038135 | | 20 |
| | | 893/4/1 K 1x 1/4"x50 | |
| | | 855/1 Z PZ 2x PZ 1x25; 3x PZ 2x25; 1x PZ 3x25 | |



Bit-Check 7 TX Universal 1

- Sitkeäksi karkaistut bits-kärjet yleiskäyttöön
- Kärkipidin, jossa ruustumattomasta teräksestä valmistettu hylsy ja vahva kestmagneetti

Bit-Check 7 TX Universal 1



| Code | EAN | | |
|-------------|-------------------|---|----|
| 05056294001 | 4013288 041500 | | 20 |
| | | ●● 893/4/1 K 1x 1/4"x50 | |
| | | ♻️ 867/1 TORX® 1x TX 10x25; 1x TX 15x25; 1x TX 20x25; 1x TX 25x25; 1x TX 30x25; 1x TX 40x25 | |

Bit-Check 7 TX Universal 1 SB



| Code | EAN | | |
|-------------|-------------------|---|---|
| 05073404001 | 4013288 038111 | | 1 |
| | | ●● 893/4/1 K 1x 1/4"x50 | |
| | | ♻️ 867/1 TORX® 1x TX 10x25; 1x TX 15x25; 1x TX 20x25; 1x TX 25x25; 1x TX 30x25; 1x TX 40x25 | |

Bit-Check 7 TX BO Universal 1

- Sitkeäksi karkaistut bits-kärjet yleiskäyttöön
- Kärkipidin pikaistukalla nopeaan bits-kärkien vaihtoon

Bit-Check 7 TX BO Universal 1



| Code | EAN | | |
|-------------|-------------------|--|----|
| 05056158001 | 4013288 033741 | | 20 |
| | | ●● 894/4/1 K 1x 1/4"x51 | |
| | | ♻️ 867/1 Z TORX® BO 1x TX 10x25; 1x TX 15x25; 1x TX 20x25; 1x TX 25x25; 1x TX 30x25; 1x TX 40x25 | |

Hex-Plus - Parantaa kuusiokoloruuvien käyttöikä

Estää profiilin kulumisen (ruuvi ei pyörähdä)

Keskimääräistä pidempi käyttöikä

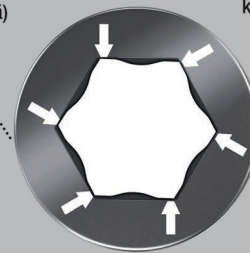

Bit-Check 7 Hex-Plus 1



| Code | EAN | | |
|-------------|-------------------|---|----|
| 05056168001 | 4013288 033840 | | 20 |
| | | ●● 895/4/1 K 1x 1/4"x52 | |
| | | ○ 840/1 Z Hex-Plus 1x 2,0x25; 1x 2,5x25; 1x 3,0x25; 1x 4,0x25; 1x 5,0x25; 1x 6,0x25 | |

Bit-Check 6 Universal 1

- Sitkeäksi karkaistut bits-kärjet yleiskäyttöön
- Torsion-muoto vaimentaa vääntömomenttihiippuja
- Ehkäisee kiinnityskärjen ennen aikaista rikkoutumista

Bit-Check 6 Universal 1



| Code | EAN | | |
|-------------|-------------------|---|---|
| 05056474001 | 4013288 156143 | | 20 |
| | | + | 851/4 TZ PH 1x PH 1x50; 1x PH 2x50 |
| | | + | 855/4 TZ PZ 1x PZ 1x50; 1x PZ 2x50 |
| | | ● | 800/4 Z 1x 1,0x5,5x50; 1x 1,2x6,5x50 |

Bit-Check 6 Universal 1 SB



| Code | EAN | | |
|-------------|-------------------|---|---|
| 05073635001 | 4013288 155276 | | 1 |
| | | + | 851/4 TZ PH 1x PH 1x50; 1x PH 2x50 |
| | | + | 855/4 TZ PZ 1x PZ 1x50; 1x PZ 2x50 |
| | | ● | 800/4 Z 1x 1,0x5,5x50; 1x 1,2x6,5x50 |

Bit-Check 6 Universal 2



| Code | EAN | | |
|-------------|-------------------|---|--|
| 05056473001 | 4013288 156136 | | 20 |
| | | + | 851/4 TZ PH 1x PH 2x50 |
| | | + | 855/4 TZ PZ 1x PZ 1x50; 1x PZ 2x50 |
| | | ● | 867/4 Z TORX® 1x TX 15x50; 1x TX 20x50; 1x TX 25x50 |

Bit-Check 6 Universal 2 SB



| Code | EAN | | |
|-------------|-------------------|---|--|
| 05073638001 | 4013288 155245 | | 1 |
| | | + | 851/4 TZ PH 1x PH 2x50 |
| | | + | 855/4 TZ PZ 1x PZ 1x50; 1x PZ 2x50 |
| | | ● | 867/4 Z TORX® 1x TX 15x50; 1x TX 20x50; 1x TX 25x50 |



Bit-Check 6 TX Universal 1

- Sitkeäksi karkaistut bits-kärjet yleiskäyttöön

Bit-Check 6 TX Universal 1



| | | | |
|-------------|-------------------|---|----|
| Code | EAN | | |
| 05056472001 | 4013288 156112 | | 20 |
| | | ♻️ 867/4 Z TORX® 1x TX 10x50; 1x TX 15x50; 1x TX 20x50; 1x TX 25x50; 1x TX 30x50; 1x TX 40x50 | |

Bit-Check 6 TX Universal 1 SB



| | | | |
|-------------|-------------------|---|---|
| Code | EAN | | |
| 05073637001 | 4013288 155252 | ♻️ | 1 |
| | | ♻️ 867/4 Z TORX® 1x TX 10x50; 1x TX 15x50; 1x TX 20x50; 1x TX 25x50; 1x TX 30x50; 1x TX 40x50 | |

Bit-Check 6 PZ Universal 1

6 kpl 50 mm:n pituisia Pozidriv-bits-kärkiä, jotka on asetettu hyvin näkyville vähän tilaa vievään käytännölliseen Bit-Check-rasiaan. Sitkeäksi karkaistut Bits-kärjet soveltuvat yleiskäyttöön. Torsion enneaikaista kulumista vastaan.

Bit-Check 6 PZ Universal 1



| | | | |
|-------------|-------------------|--|----|
| Code | EAN | | |
| 05056471001 | 4013288 156105 | | 20 |
| | | ♻️ 855/4 TZ PZ 2x PZ 1x50; 3x PZ 2x50; 1x PZ 3x50 | |

Bit-Check 6 V Universal 1

6 kpl 50 mm:n pituisia bits-kärkiä, jotka on asetettu hyvin näkyville vähän tilaa vievään käytännölliseen Bit-Check-rasiaan. Laadukkaat Bits-kärjet nelikoloruuveille pitotoiminnolla.

Työkalun kärjen ja ruuviprofiilin välinen puristusvoima pitää ruuvit varmasti kiinni työkalussa. Sitkeäksi karkaistu, yleiskäyttöön. 1/4" kuusiokanta, sopii standardin DIN ISO 1173-F 6,3 mukaisiin pitimiin.

Bit-Check 6 V Universal 1



| | | | |
|-------------|-------------------|---|----|
| Code | EAN | | |
| 05056478001 | 4013288 190802 | | 10 |
| | | ♻️ 868/4 V 1x # 1x50; 3x # 2x50; 2x # 3x50 | |

Bit-Check 30 Wood TX HF 1

Bits-kärki -sarja + pidin, soveltuvat erityisen hyvin puun kanssa työskentelyyn. Bits-kärjet 867/1 TORX® HF pitävät erityisen geometriansa ansiosta Acument Intellectual Properties -määrittelyn mukaiset TORX® ruuvit tukevasti työkalussa! Tästä on hyötyä erityisesti ahtaissa työskentelypaikoissa, joissa ruuvia ei mahdu pitämään kiinni toisella kädellä.

Bits-kärjet soveltuvat myös Würth ASSY -ruuveille ja Aitenloh SPAX T-STAR plus -ruuveille. Take it easy -värikoodausjärjestelmä: värikoodit kokojen mukaan.

Rapidaptor-kärkipidin kehämagneetilla pitkien ja raskaiden ruuvien paikoillaan pitämiseen. Bit-Checkin avulla näet heti käytettävissä olevat työkalut. Tarpeettomat Bits-kärjet on helppo asettaa takaisin paikoilleen, eivätkä ne joudu hukkaan.

Helppo kuljettaa esim. paidan taskussa. Bit-Check voidaan asettaa kätevästi työpisteelle, jolloin työkalu on aina nopeasti käsillä.

- Pitotoiminnolla TORX® ruuveille
- Soveltuvat myös Würth ASSY -ruuveille ja Aitenloh SPAX T-STAR plus -ruuveille

Bit-Check 30 Wood TX HF 1



| Code | EAN | | |
|-------------|-------------------|---|----|
| 05057436001 | 4013288 226204 | | 10 |
| | | ●● 887/4 RR 1x 1/4"x57 | |
| | | ⊕ 851/1 TZ 2x PH 2x25; 1x PH 3x25 | |
| | | ⊕ 855/1 TH 3x PZ 1x25; 6x PZ 2x25; 2x PZ 3x25 | |
| | | ⊕ 867/1 TORX® HF 2x TX 10x25; 2x TX 15x25; 4x TX 20x25; 4x TX 25x25; 2x TX 30x25; 1x TX 40x25 ¹⁾ | |

¹⁾Läpi kulkeva kuusiokanta; ei Take it easy.

Bit-Check 30 Wood TX HF 1 SB



| Code | EAN | | |
|-------------------------------------|-------------------|---|---|
| 05057437001 | 4013288 227522 | | 1 |
| 1x Bit-Check 30 Wood TX HF 1 | | | |
| | | ●● 887/4 RR 1x 1/4"x57 | |
| | | ⊕ 851/1 TZ 2x PH 2x25; 1x PH 3x25 | |
| | | ⊕ 855/1 TH 3x PZ 1x25; 6x PZ 2x25; 2x PZ 3x25 | |
| | | ⊕ 867/1 TORX® HF 2x TX 10x25; 2x TX 15x25; 4x TX 20x25; 4x TX 25x25; 2x TX 30x25; 1x TX 40x25 ¹⁾ | |

¹⁾Läpi kulkeva kuusiokanta; ilman Take it easy.

Bit-Check 30 Wood 1

- Rapidaptor-kärkipidin kehämagneetilla pitkien ja raskaiden ruuvien paikoillaan pitämiseen

Bit-Check 30 Wood 1



| Code | EAN | | |
|-------------|-------------------|---|---|
| 05057433001 | 4013288 179807 | | 1 |
| | | ●● 887/4 RR 1x 1/4"x57 | |
| | | ⊕ 851/1 TZ PH 2x PH 2x25; 1x PH 3x25 | |
| | | ⊕ 855/1 TH PZ 3x PZ 1x25; 6x PZ 2x25; 2x PZ 3x25 | |
| | | ⊕ 867/1 TZ TORX® 2x TX 10x25; 2x TX 15x25; 4x TX 20x25; 4x TX 25x25; 2x TX 30x25; 1x TX 40x25 | |

Bit-Check 30 Wood 2

- Kärkipidin ruostumattomasta teräksestä valmistetulla holkilla

Bit-Check 30 Wood 2



| Code | EAN | | |
|-------------|---------|---|----|
| | 4013288 | | |
| 05057432001 | 179845 | | 10 |
| | | 899/4/1 1x 1/4"x50 | |
| | | 851/1 Z PH 1x PH 2x25 | |
| | | 855/1 Z PZ 2x PZ 1x25; 5x PZ 2x25; 2x PZ 3x25 | |
| | | 867/1 TORX® 3x TX 10x25; 4x TX 15x25; 4x TX 20x25; 4x TX 25x25; 3x TX 30x25; 1x TX 40x25 | |

Bit-Check 30 Wood 2 SB



| Code | EAN | | |
|-------------|---------|---|---|
| | 4013288 | | |
| 05057438001 | 229625 | | 1 |
| | | 899/4/1 1x 1/4"x50 | |
| | | 851/1 Z 1x PH 2x25 | |
| | | 855/1 Z 2x PZ 1x25; 5x PZ 2x25; 2x PZ 3x25 | |
| | | 867/1 TORX® 3x TX 10x25; 4x TX 15x25; 4x TX 20x25; 4x TX 25x25; 3x TX 30x25; 1x TX 40x25 | |

Bit-Check 12 Wood TX HF 1

Bits-kärki -sarja + pidin, soveltuvat erityisen hyvin puun kanssa työskentelyyn.

Bits-kärjet 867/1 TORX® HF pitävät erityisen geometriansa ansiosta Acument Intellectual Properties -määrittelyn mukaiset TORX® ruuvit tukevasti työkalussa! Tästä on hyötyä erityisesti ahtaissa työskentelypaikoissa, joissa ruuvia ei mahdu pitämään kiinni toisella kädellä. Bits-kärjet soveltuvat myös Würth ASSY -ruuveille ja Altenloh SPAX T-STAR plus -ruuveille.

Take it easy -värikoodausjärjestelmä: värikoodit kokojen mukaan. Rapidator-kärkipidin kehämagneetilla pitkien ja raskaiden ruuvien paikoillaan pitämiseen. Bit-Checkin avulla näet heti käytettävissä olevat työkalut. Tarpeettomat Bits-kärjet on helppo asettaa takaisin paikoilleen, eivätkä ne joudu hukkaan.

Helppo kuljettaa esim. paidan taskussa. Bit-Check voidaan asettaa kätevästi työpisteelle, jolloin työkalu on aina nopeasti käsillä.

- 867/1 TORX® HF Bits-kärjet, joissa pitotoiminto Acument Intellectual Properties -määrittelyn mukaisille TORX® ruuveille
- Soveltuvat myös Würth ASSY -ruuveille ja Altenloh SPAX T-STAR plus -ruuveille

Bit-Check 12 Wood TX HF 1



| Code | EAN | | |
|-------------|---------|--|----|
| | 4013288 | | |
| 05057435001 | 226198 | | 10 |
| | | 887/4 RR 1x 1/4"x57 | |
| | | 855/1 Z 1x PZ 1x25; 1x PZ 2x25 | |
| | | 867/1 TORX® HF 1x TX 10x25; 1x TX 15x25; 1x TX 20x25; 2x TX 25x25; 1x TX 30x25; 1x TX 40x25 ¹⁾ | |
| | | 867/1 TORX® 1x TX 20x25; 1x TX 25x25 | |

¹⁾Läpi kulkeva kuusiokanta; ei Take it easy.

Bit-Check 12 Wood TX HF 1 SB



| Code | EAN | | |
|-------------------------------------|-------------------|---|---|
| 05073641001 | 4013288 227515 | | 1 |
| 1x Bit-Check 12 Wood TX HF 1 | | | |
| | | ●○ 887/4 RR 1x 1/4"x57 | |
| | | ⊕ 855/1 Z 1x PZ 1x25; 1x PZ 2x25 | |
| | | ⊕ 867/1 TORX® HF 1x TX 10x25; 1x TX 15x25; 1x TX 20x25; 2x TX 25x25; 1x TX 30x25; 1x TX 40x25 ¹⁾ | |
| | | ⊕ 867/1 TORX® 1x TX 20x25; 1x TX 25x25 | |

¹⁾Läpi kulkeva kuusiokanta; ilman Take it easy.

Bit-Check 12 Wood 1

- Rapidaptor-kärkipidin kehämagneetilla pitkien ja raskaiden ruuvien paikoillaan pitämiseen

Bit-Check 12 Wood 1



| Code | EAN | | |
|-------------|-------------------|--|----|
| 05057423001 | 4013288 179876 | | 10 |
| | | ●○ 887/4 RR 1x 1/4"x57 | |
| | | ⊕ 855/1 TH PZ 1x PZ 1x25; 2x PZ 2x25; 1x PZ 3x25 | |
| | | ⊕ 851/1 TH PH 1x PH 2x25 | |
| | | ⊕ 867/1 TORX® 1x TX 10x25; 1x TX 15x25; 1x TX 20x25; 1x TX 25x25; 1x TX 30x25; 1x TX 40x25 | |

Bit-Check 12 Wood 1 SB



| Code | EAN | | |
|-------------|-------------------|--|---|
| 05136390001 | 4013288 214010 | | 1 |
| | | ●○ 887/4 RR 1x 1/4"x57 | |
| | | ⊕ 851/1 TH PH 1x PH 2x25 | |
| | | ⊕ 855/1 TH PZ 1x PZ 1x25; 2x PZ 2x25; 1x PZ 3x25 | |
| | | ⊕ 867/1 TORX® 1x TX 10x25; 1x TX 15x25; 1x TX 20x25; 1x TX 25x25; 1x TX 30x25; 1x TX 40x25 | |

Bit-Check 12 Wood 2

- Kärkipidin ruostumattomasta teräksestä valmistetulla holkilla

Bit-Check 12 Wood 2



| Code | EAN | | |
|-------------|-------------------|--|----|
| 05057422001 | 4013288 179890 | | 10 |
| | | ●○ 899/4/1 1x 1/4"x50 | |
| | | ⊕ 851/1 Z PH 1x PH 2x25 | |
| | | ⊕ 855/1 Z PZ 1x PZ 1x25; 2x PZ 2x25; 1x PZ 3x25 | |
| | | ⊕ 867/1 TORX® 1x TX 10x25; 1x TX 15x25; 1x TX 20x25; 1x TX 25x25; 1x TX 30x25; 1x TX 40x25 | |



Bit-Check 12 Wood 2 SB



| Code | EAN | | | |
|-------------|--------|--|---|---|
| 05136391001 | 214027 | | 899/4/1 1x 1/4"x50 | 1 |
| | | | 851/1 Z PH 1x PH 2x25 | |
| | | | 855/1 Z PZ 1x PZ 1x25; 2x PZ 2x25; 1x PZ 3x25 | |
| | | | 867/1 TORX® 1x TX 10x25; 1x TX 15x25; 1x TX 20x25; 1x TX 25x25; 1x TX 30x25; 1x TX 40x25 | |

Bit-Check 6 Wood TX HF 1

Bits-kärkisarja, soveltuu erityisesti puun kanssa työskentelyyn.

Bits-kärjet 867/4 TORX® HF pitävät Acument Intellectual Properties -määrittelyn mukaiset TORX® ruuvit erityisen geometrian ansiosta tukevasti työkalussa!

Tästä on hyötyä erityisesti ahtaissa työskentelypaikoissa, joissa ruuvia ei mahdu pitämään kiinni toisella kädellä. Bits-kärjet soveltuvat myös Würth ASSY -ruuveille ja Altenloh SPAX T-STAR plus -ruuveille.

Take it easy -värikoodausjärjestelmä: värikoodit kokojen mukaan. Bit-Checkin avulla näet heti käytettävissä olevat työkalut. Tarpeettomat Bits-kärjet on helppo asettaa takaisin paikoilleen, eivätkä ne joudu hukkaan.

Helppo kuljettaa esim. paidan taskussa. Bit-Check voidaan asettaa kätevästi työpisteelle, jolloin työkalu on aina nopeasti käsillä.

- Erityisesti puun kanssa työskentelyyn
- Sisä TORX® ruuveille
- Pitotoiminnolla TORX® ruuveille
- Soveltuvat myös Würth ASSY -ruuveille ja Altenloh SPAX T-STAR plus -ruuveille
- 50 mm:n pituiset bits-kärjet

Bit-Check 6 Wood TX HF 1



| Code | EAN | | | |
|-------------|--------|--|--|----|
| 05056470001 | 226181 | | | 20 |
| | | | 867/4 TORX® HF 2x TX 20x50; 2x TX 25x50; 1x TX 30x50; 1x TX 40x50 ¹⁾ | |

¹⁾Läpi kulkeva kuusiokanta; ei Take it easy.

Bit-Check 6 Wood TX HF 1 SB



| Code | EAN | | | |
|------------------------------------|--------|--|--|---|
| 05073639001 | 227508 | | | 1 |
| 1x Bit-Check 6 Wood TX HF 1 | | | | |
| | | | 867/4 TORX® HF 2x TX 20x50; 2x TX 25x50; 1x TX 30x50; 1x TX 40x50 ¹⁾ | |

¹⁾Läpi kulkeva kuusiokanta; ilman Take it easy.

Bit-Check 30 Metal 1

- Sitkeäksi karkaistut bits-kärjet yleiskäyttöön
- Kärkipidin, jossa ruostumattomasta teräksestä valmistettu hylsy ja vahva kestmagneetti

Bit-Check 30 Metal 1



| Code | EAN | | |
|-------------|--------|--|----|
| 05057434001 | 179838 | | 10 |
| | | ●● 899/4/1 1x 1/4"x50 | |
| | | ⊕ 851/1 Z PH 3x PH 1x25; 3x PH 2x25; 2x PH 3x25 | |
| | | ⊕ 855/1 Z PZ 3x PZ 1x25; 3x PZ 2x25; 3x PZ 3x25 | |
| | | ⊕ 867/1 TORX® 1x TX 10x25; 1x TX 15x25; 1x TX 20x25; 1x TX 25x25; 1x TX 30x25; 1x TX 40x25 | |
| | | ⊖ 800/1 Z 1x 0,6x4,5x25; 1x 1,0x5,5x25; 1x 1,2x6,5x25 | |
| | | ○ 840/1 Z Hex-Plus 1x 4,0x25; 1x 5,0x25; 1x 6,0x25 | |

Bit-Check 30 Metal 1 SB



| Code | EAN | | |
|-------------|--------|--|---|
| 05057440001 | 229632 | ●● 899/4/1 1x 1/4"x50 | 1 |
| | | ⊕ 851/1 Z 3x PH 1x25; 3x PH 2x25; 2x PH 3x25 | |
| | | ⊕ 855/1 Z 3x PZ 1x25; 3x PZ 2x25; 3x PZ 3x25 | |
| | | ⊕ 867/1 TORX® 1x TX 10x25; 1x TX 15x25; 1x TX 20x25; 1x TX 25x25; 1x TX 30x25; 1x TX 40x25 | |
| | | ⊖ 800/1 Z 1x 0.6x4.5x25; 1x 1.0x5.5x25; 1x 1.2x6.5x25 | |
| | | ○ 840/1 Z 1x 4.0x25; 1x 5.0x25; 1x 6.0x25 | |



Bit-Check 12 Metal 1



| Code | EAN | | | |
|-------------|---------|--|----|--|
| | 4013288 | | | |
| 05057424001 | 179883 | | 10 | |
| | | 899/4/1 1x 1/4"x50 | | |
| | | 851/1 Z PH 1x PH 1x25; 1x PH 2x25 | | |
| | | 855/1 Z PZ 1x PZ 1x25; 1x PZ 2x25 | | |
| | | 867/1 TORX® 1x TX 15x25; 1x TX 20x25; 1x TX 25x25; 1x TX 30x25 | | |
| | | 840/1 Z Hex-Plus 1x 3,0x25; 1x 4,0x25; 1x 5,0x25 | | |

Bit-Check 12 Metal 1 SB



| Code | EAN | | | |
|-------------|---------|--|---|--|
| | 4013288 | | | |
| 05136393001 | 214003 | | 1 | |
| | | 899/4/1 1x 1/4"x50 | | |
| | | 851/1 Z PH 1x PH 1x25; 1x PH 2x25 | | |
| | | 855/1 Z PZ 1x PZ 1x25; 1x PZ 2x25 | | |
| | | 867/1 TORX® 1x TX 15x25; 1x TX 20x25; 1x TX 25x25; 1x TX 30x25 | | |
| | | 840/1 Z Hex-Plus 1x 3,0x25; 1x 4,0x25; 1x 5,0x25 | | |

843 Porrastettu porakärki, 4–20 mm

9 poraustasoa, 2 mm:n nousu, käytettävissä jopa 4,5 mm:n paksuiseen materiaaliin. Senkkauselekkuri 1 mm:n pelleille.

Yhteensopiva 1/4" kuusiokannan kanssa, sopii standardin DIN ISO 1173-D 6,3 mukaisiin pitimiin.

843 Porrastettu porakärki, 4–20 mm



| Code | EAN | | | | | | | | | |
|-------------|--------|------|--|--|--|--|--|--|--|---|
| 05104672001 | 117632 | 75,0 | | | | | | | | 1 |

844 Bits-kierretapit

Metristen kierteiden tekemiseen. Kuusikulmainen varsi takaa erittäin hyvän voimansiirron. Hienoksi viritetty materiaalin elastisuus takaa pitkän käyttöiän.

Hyvä lastunpoisto ja vähäinen kanttauksen vaara. 1/4" kuusiokanta, sopii standardin DIN ISO 1173-D 6,3 mukaisiin pitimiin.

844 Bits-kierretapit



| Code | EAN | | | | | | | | | |
|-------------|--------|------|-------|------|------|--|--|--|--|---|
| 05104666001 | 117571 | 3,0 | 10,00 | 33,0 | M 3 | | | | | 1 |
| 05104667001 | 117588 | 4,0 | 11,00 | 35,0 | M 4 | | | | | 1 |
| 05104668001 | 117595 | 5,0 | 12,50 | 36,0 | M 5 | | | | | 1 |
| 05104669001 | 117601 | 6,0 | 18,00 | 40,0 | M 6 | | | | | 1 |
| 05104670001 | 117618 | 8,0 | 20,00 | 40,0 | M 8 | | | | | 1 |
| 05104671001 | 117625 | 10,0 | 20,00 | 40,0 | M 10 | | | | | 1 |

844/7 Kierretappisarja

Rapidaptor-kärkipidin sellaisten bits-kärkien kiinnittämiseen, joissa on 1/4" kuusiokantakiinnitys. Ei-magneettinen malli

844/7 Kierretappisarja



| Code | EAN | | | |
|-------------|-------------------|--|--|---|
| 05104754001 | 4013288 233042 | | | 1 |
| | | | 888/4/1 K 1x 1/4"x50 | |
| | | | 844 1x 3,0x33,0; 1x 4,0x35,0; 1x 5,0x36,0; 1x 6,0x40,0; 1x 8,0x40,0; 1x 10,0x40,0 | |

845 Bits-senkausterä

Laadukas 1-kierteinen bits-senkausterä. Senkkaukseen ja jäysteenpoistoon. Kuusikulmainen varsi takaa erittäin hyvän voimansiirron. Ei tärise eikä aiheuta uria.

Hyvä lastunpoisto ja pitkä käyttöikä. 1/4" kuusiokanta, sopii standardin DIN ISO 1173-D 6,3 mukaisiin pitimiin.

845 Bits-senkausterä



| Code | EAN | | | | | | |
|-------------|---------|-------|-------|------|------|--|---|
| | 4013288 | mm | mm | mm | | | |
| 05104660001 | 117519 | 6,30 | 21,00 | 32,0 | M 3 | | 1 |
| 05104661001 | 117526 | 8,30 | 21,00 | 32,0 | M 4 | | 1 |
| 05104662001 | 117533 | 10,40 | 21,00 | 34,0 | M 5 | | 1 |
| 05104663001 | 117540 | 12,40 | 21,00 | 36,0 | M 6 | | 1 |
| 05104664001 | 117557 | 16,50 | 22,00 | 40,0 | M 8 | | 1 |
| 05104665001 | 117564 | 20,50 | 22,00 | 43,0 | M 10 | | 1 |

816 R

Bits-ruuvitaltakahva, jossa Rapidaptor-pikaistukka bits-kärjille, joissa on 1/4" kuusiokantakiinnitys.

888/4/1 K

Rapidaptor-kärkipidin sellaisten bits-kärkien kiinnittämiseen, joissa on 1/4" kuusiokantakiinnitys. Ei-magneettinen malli

845/8 Yksikierteinen senkkausteräsarja



| Code | EAN | | | |
|-------------|-------------------|--|---|---|
| 05104655001 | 4013288 119285 | | | 1 |
| | | | 816 R 1x 1/4"x119 | |
| | | | 888/4/1 K 1x 1/4"x50 | |
| | | | 845 1x 6,30x32,0; 1x 8,30x32,0; 1x 10,40x34,0; 1x 12,40x36,0; 1x 16,50x40,0; 1x 20,50x43,0 | |

846 3-kierteiset senkkaus Bits-kärjet

3-kierteinen senkkausterä purseenpoistoon, viistehiontaan ja senkkaukseen. Hienoksi viritetty materiaalin elastisuus takaa pitkän käyttöiän. Hyvä lastunpoisto ja vähäinen kantauksen vaara varmistavat miellyttävän työskentelyn. Leikkuuosu standardin DIN 335-C mukaan, 90°, 3 terää. 1/4" kuusiokanta, sopii pitimiin, joiden kiinnitys on standardin DIN ISO 1173-D 6,3 mukainen.

846 3-kierteiset senkkaus Bits-kärjet



| Code | EAN | | | | | | |
|-------------|---------|-------|-------|------|------|--|---|
| | 4013288 | mm | mm | mm | | | |
| 05104630001 | 101440 | 6,30 | 20,00 | 31,0 | M 3 | | 1 |
| 05104631001 | 101457 | 8,30 | 20,00 | 31,0 | M 4 | | 1 |
| 05104632001 | 101464 | 10,40 | 20,00 | 34,0 | M 5 | | 1 |
| 05104633001 | 101471 | 12,40 | 20,00 | 35,0 | M 6 | | 1 |
| 05104634001 | 101488 | 16,50 | 20,00 | 40,0 | M 8 | | 1 |
| 05104635001 | 101495 | 20,50 | 20,00 | 41,0 | M 10 | | 1 |



816 R

Bits-ruuvitalttakahva, jossa Rapidaptor-pikaistukka bits-kärjille, joissa on 1/4" kuusiokantakiinnitys.

888/4/1 K

Rapidaptor-kärkipidin sellaisten bits-kärkien kiinnittämiseen, joissa on 1/4" kuusiokantakiinnitys. Ei-magneettinen malli

846/8 Senkkaus Bits-kärkisarja



| Code | EAN | | |
|-------------|--------|--|---|
| 05104650001 | 111678 | | 1 |
| | | ● 816 R 1x 1/4"x119 | |
| | | ●● 888/4/1 K 1x 1/4"x50 | |
| | | ● 846 HSS 1x 6,30x31,0; 1x 8,30x31,0; 1x 10,40x34,0; 1x 12,40x35,0; 1x 16,50x40,0; 1x 20,50x41,0 | |

847 HSS Yhdistelmäkerretappi

Laadukas yhdistelmäkerretappi poraukseen, kierteittämiseen ja purseenpoistoon. Valmistettu pikateräksestä (HSS). Hienoksi viritetty materiaalin elastisuus takaa pitkän käyttöiän.

Erittäin hyvät keskitysominaisuudet, hyvä lastunpoisto ja vähäinen kantauksen vaara varmistavat miellyttävän työskentelyn. Erittäin hyvä voimansiirto kuusikantaisen varren ansiosta. Kiinnitys: 1/4" kuusiokanta, sopii pitimiin, joiden kiinnitys on standardin DIN ISO 1173-D 6,3 mukainen.

847 HSS Yhdistelmäkerretappi



| | EAN | ● | ● | ● | ● | ● | ● |
|-------------|---------|-----|-------|------|------|---|---|
| Code | 4013288 | mm | mm | mm | | | |
| 05104640001 | 101501 | 2,5 | 12,00 | 36,0 | M 3 | | 1 |
| 05104641001 | 101518 | 3,3 | 12,00 | 39,0 | M 4 | | 1 |
| 05104642001 | 101525 | 4,2 | 12,00 | 41,0 | M 5 | | 1 |
| 05104643001 | 101532 | 5,0 | 12,00 | 44,0 | M 6 | | 1 |
| 05104644001 | 101549 | 6,8 | 12,00 | 51,0 | M 8 | | 1 |
| 05104645001 | 101556 | 8,5 | 12,00 | 59,0 | M 10 | | 1 |

888/4/1 K Rapidaptor-yleispidin

- Ei-magneettinen malli

847/7 Yhdistelmäkerretappi Bits-kärkisarja



| Code | EAN | | |
|-------------|--------|--|---|
| 05104751001 | 233035 | | 1 |
| | | ●● 888/4/1 K 1x 1/4"x50 | |
| | | ● 847 HSS 1x 2,5x36,0; 1x 3,3x39,0; 1x 4,2x41,0; 1x 5,0x44,0; 1x 6,8x51,0; 1x 8,5x59,0 | |

848 HSS Bits-metalliporanterät

Laadukas metalliporanterä erittäin tarkkaan metallinporaamiseen. Valmistettu pikateräksestä (HSS). Hienoksi viritetty materiaalin elastisuus takaa pitkän käyttöiän. Erittäin hyvä keskitystarkkuus. Sitkeäksi karkaistut terät takaavat erityisen pitkän käyttöiän.

Erittäin hyvä voimansiirto kuusikantaisen varren ansiosta. Kiinnitys: 1/4" kuusiokanta, sopii pitimiin, joiden kiinnitys on standardin DIN ISO 1173-D 6,3 mukainen.

848 HSS Bits-metalliporanterät



| | EAN | | | | | | |
|-------------|---------|------|-------|------|--|--|---|
| Code | 4013288 | mm | mm | mm | | | |
| 05104610001 | 101310 | 3,0 | 16,00 | 38,0 | | | 1 |
| 05104611001 | 101327 | 3,1 | 18,00 | 40,0 | | | 1 |
| 05104612001 | 101334 | 3,3 | 18,00 | 40,0 | | | 1 |
| 05104613001 | 101341 | 4,0 | 20,00 | 44,0 | | | 1 |
| 05104614001 | 101358 | 4,1 | 20,00 | 44,0 | | | 1 |
| 05104615001 | 101365 | 4,2 | 20,00 | 45,0 | | | 1 |
| 05104616001 | 101372 | 5,0 | 26,00 | 50,0 | | | 1 |
| 05104617001 | 101389 | 5,1 | 26,00 | 50,0 | | | 1 |
| 05104618001 | 101396 | 6,0 | 26,00 | 50,0 | | | 1 |
| 05104619001 | 101402 | 6,8 | 30,00 | 50,0 | | | 1 |
| 05104620001 | 101419 | 8,0 | 32,00 | 51,0 | | | 1 |
| 05104621001 | 101426 | 8,5 | 33,00 | 53,0 | | | 1 |
| 05104622001 | 101433 | 10,0 | 38,00 | 54,0 | | | 1 |

849 HSS Bits-puuporanterät

Laadukkaat bits-puuporanterät pehmeän ja kovan puun sekä päällystetyn puupaneelin tarkkaan poraamiseen, joka ei aiheuta rispausta. Valmistettu pikateräksestä (HSS). Kuusikulmainen varsi takaa erittäin hyvän voimansiirron.

Hienoksi viritetty materiaalin elastisuus takaa pitkän käyttöiän. Erittäin hyvä keskitystarkkuus. 1/4" kiinnitys sopii standardin DIN ISO 1173-D 6,3 mukaisiin pitimiin.

849 HSS Bits-puuporanterät



| | EAN | | | | | | |
|-------------|---------|------|-------|-------|--|--|---|
| Code | 4013288 | mm | mm | mm | | | |
| 05104600001 | 101259 | 3,0 | 32,00 | 70,0 | | | 1 |
| 05104601001 | 101266 | 4,0 | 32,00 | 74,0 | | | 1 |
| 05104602001 | 101273 | 5,0 | 43,00 | 85,0 | | | 1 |
| 05104603001 | 101280 | 6,0 | 45,00 | 95,0 | | | 1 |
| 05104604001 | 101297 | 8,0 | 60,00 | 110,0 | | | 1 |
| 05104605001 | 101303 | 10,0 | 70,00 | 120,0 | | | 1 |

848/851/867/19 Bits-metalliporanterä- ja ruuvauskärkisarja

19-osainen bits-metalliporanterä- ja ruuvauskärkisarja. Laadukkaat metalliporanterät erittäin tarkkaan metallinporaamiseen.

Valmistettu pikateräksestä (HSS). Hienoksi viritetty materiaalin elastisuus takaa pitkän käyttöiän. Erittäin hyvä keskitystarkkuus. Erittäin hyvä voimansiirto kuusikantaisen varren ansiosta. Sitkeäksi karkaistut Bits-kärjet, yleiskäyttöön.

Kiinnitys: 1/4" kuusiokanta, sopii pitimiin, joiden kiinnitys on standardin DIN ISO 1173-D 6,3 mukainen. Mukana vankka vyölaukku työkalujen turvalliseen säilyttämiseen.

848/851/867/19 Bits-metalliporanterä- ja ruuvauskärkisarja



| Code | EAN | | |
|-------------|--------|---|---|
| 05104652001 | 111654 | | 1 |
| | | 888/4/1 K 1x 1/4"x50 | |
| | | 851/1 TZ PH 2x PH 1x25; 3x PH 2x25; 1x PH 3x25 | |
| | | 848 HSS 1x 3,0x38,0; 1x 4,0x44,0; 1x 4,2x45,0; 1x 5,0x50,0; 1x 6,0x50,0; 1x 8,0x51,0 | |
| | | 867/1 TORX® 1x TX 10x25; 1x TX 15x25; 1x TX 20x25; 1x TX 25x25; 1x TX 30x25; 1x TX 40x25 | |



849/855/867/18 Bits-puuporanterä- ja ruuvauskärkisarja

18-osainen bits-puuporanterä- ja ruuvauskärkisarja. Laadukkaat bits-puuporanterät pehmeän ja kovan puun sekä päällystetyn puupaneelin tarkkaan poraamiseen, joka ei aiheuta repeämiä. Valmistettu pikateräksestä (HSS).

Hienoksi viritetty materiaalin elastisuus takaa pitkän käyttöajan. Erittäin hyvä keskitystarkkuus. Erittäin hyvä voimansiirto kuusikantaisen varren ansiosta. Rapidaptor-kärkipidin mahdollistaa bits-kärkien salamannopean vaihtamisen ilman apuvälineitä.

Kiinnitys: 1/4" kuusiokanta, sopii pitimiin, joiden kiinnitys on standardin DIN ISO 1173-D 6,3 mukainen.

849/855/867/18 Bits-puuporanterä- ja ruuvauskärkisarja



| Code | EAN | | | |
|-------------|--------|-----|--|---|
| 05104653001 | 111661 | | | 1 |
| | | ● ○ | 889/4/1 K 1x 1/4"x50 | |
| | | ● ○ | 849 HSS 1x 3,0x70,0; 1x 4,0x74,0; 1x 5,0x85,0; 1x 6,0x95,0; 1x 8,0x110,0 | |
| | | + | 855/1 TH PZ 2x PZ 1x25; 3x PZ 2x25; 1x PZ 3x25 | |
| | | ⊕ | 867/1 TORX® 1x TX 10x25; 1x TX 15x25; 1x TX 20x25; 1x TX 25x25; 1x TX 30x25; 1x TX 40x25 | |

Terassin rakennussarja T 1

Kompakti Wera työkalusarja, johon kuuluu 17 tärkeintä ruuvaustyökalua terassin ruuvaustöihin. Bits-kärjet ruostumatonta terästä, estävät ulkoisen ruosteen muodostumisen. Sisältää erityisen kätevästä bits-kärkipitimen, joka mahdollistaa ruuvinkantojen tasaisen upotuksen säädettävän ruuvaussyvyydenrajoituksen avulla ja huoparengas estää lautojen naarmuuntumisen.

- Laadukas 17-osainen työkalusarja ruuvinkantojen tarkkaan upotukseen terassilautojen pintaan
- Bits-kärkipidin, jossa säädettävä ruuvaussyvyydenrajoitin ja pintaa suojaava huoparengas
- 15 bittiä (TORX®, PH, PZ), valmistettu ruostumattomasta teräksestä, estää ulkoisen ruosteen muodostumisen, lisäksi ruostumattomasta teräksestä valmistettu bits-kärkipidin 3888/4/1 K Rapidaptor
- Take it easy -värikoodausjärjestelmä: Värikoodit profiilien ja koon mukaan
- Kompakti taitettava säilytystasku Wera 2go -yhteensopivuudella, sisältää neljä varahuoparengasta

Terassin rakennussarja T 1



| Code | EAN | | | |
|-------------|--------|-----|--|---|
| 05134021001 | 219510 | | | 1 |
| | | ● ○ | 881/4/1 1x 1/4"x90 ¹⁾ | |
| | | ● ○ | 3888/4/1 K 1x 1/4"x50 | |
| | | + | 3851/1 TS PH 1x PH 1x25; 1x PH 2x25; 1x PH 3x25 | |
| | | + | 3855/1 TS PZ 1x PZ 1x25; 2x PZ 2x25; 1x PZ 3x25 | |
| | | ⊕ | 3867/1 TS TORX® 1x TX 10x25; 1x TX 15x25; 1x TX 20x25; 1x TX 25x25; 1x TX 30x25; 1x TX 40x25 | |
| | | ⊕ | 3867/1 TS P TORX® 2x TX 25x25 | |
| | | | 9201 4x 27,0 | |

¹⁾Koodinumerolla 05130003001 voit tilata varaosasarjan, joissa on 5 huoparengasta.

Bit-Check 10 Drywall 1

Bit-Check käytettäväksi kipsilevyrakentamisessa; laadukas pidin alumiinista; ruuvaussyvyyyttä voidaan säätää portaattomasti, ruuvit voidaan upottaa pinnan tasolle; 9 kpl bits-kärkeä mukautettavalla varrella kipsilevyille; pituus 25 mm

Bit-Check 10 Drywall 1

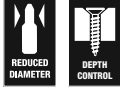

| Code | EAN | | | |
|-------------|-------------------|-----|---------------------------|---|
| 05136011001 | 4013288 178657 | | | 1 |
| | | ● ○ | 896/4/1 1x 1/4"x50 | |
| | | + | 851/1 RZ PH 9x PH 2x25 | |

Bit-Check 6 LVIK 1 SB

6 Wera-Bits-kärkeä (pituus 50 mm), jotka on asetettu hyvin näkyville vähän tilaa vievään käytännölliseen Bit-Check-rasiaan. Sopivat erityisen hyvin LVI-töihin; Bit-Checkien avulla näet heti käytettävissä olevat työkalut. Tarpeettomat Bits-kärjet on helppo asettaa takaisin paikoilleen, eivätkä ne joudu hukkaan. Helppo kuljettaa esimerkiksi paidan taskussa. Sitkeäksi karkaistut Bits-kärjet soveltuvat yleiskäyttöön.

- Tämä Bits-kärkilajitelma sopii erityisen hyvin LVI-töihin
- Sitkeäksi karkaistut bits-kärjet yleiskäyttöön
- Sitkeäksi karkaistut Bits-kärjet ehkäisevät kärjen ennenaikaista rikkoutumista
- Hex-Plus parantaa kuusiokoloruuviin käyttöikä
- 50 mm:n pituiset bits-kärjet
- Auki taitettava, monikomponenttinen Bit-Check
- Bit-Check-rasioiden muovi on erittäin vankkaa ja takaa pitkän käyttöiän

Bit-Check 6 LVIK 1 SB



| Code | EAN | | | |
|-------------|-------------------|---|--|---|
| 05073631001 | 4013288 227997 | | | 1 |
| | | + | 851/4 TZ 1x PH 1x50 | |
| | | ● | 867/4 Z TORX® 1x TX 15x50; 1x TX 20x50; 1x TX 25x50 | |
| | | ○ | 840/4 Z 1x 5.0x50; 1x 6.0x50 ¹⁾ | |

¹⁾Kuusikulmainen terä





Momenttityökalut

7400 -sarjan Kraffform säädettävä momenttiruuvitalta ja Rapidaptor-pikaistukka

Vääntömomenttien asetus suurella tarkkuudella. Tarvittavan vääntömomentin asettaminen ilman erillistä erikoistyökalua. Hyvä asteikon luettavuus.

Naksahdussignaali. Rapidaptor-pikavaihtoteknologia salamannopeaan bits-kärkien vaihtoon. Rajoittamaton irrotusmomentti tiukkojen ruuvien irrottamista varten.

Monikomponentti Kraffform-kahva, jossa on kovat ja pehmeät alueet nopeaa työskentelyä varten sekä kämmenen suojaamista varten. Sopii bits-kärjille, joissa on 1/4" kuusiokantakiinnitys standardin DIN ISO 1173-C 6,3 ja E 6,3 (ISO 1173) mukaan.

7400 -sarjan Kraffform säädettävä momenttiruuvitalta (0,1–3,0 Nm) ja Rapidaptor-pikaistukka



| Code | EAN | Art.No. | | | | | | |
|---------------------------|--------|---------|------|-----------|-------|-----|-----|---|
| | | | | Nm | Nm | mm | mm | |
| 05074770001 ¹⁾ | 179012 | 7430 | 1/4" | 0,10-0,34 | 0,015 | 89 | 142 | 1 |
| 05074772001 ¹⁾ | 179128 | 7431 | 1/4" | 0,30-1,00 | 0,05 | 89 | 142 | 1 |
| 05074774001 ¹⁾ | 179135 | 7432 | 1/4" | 0,90-1,50 | 0,05 | 89 | 142 | 1 |
| 05074700001 | 100641 | 7440 | 1/4" | 0,3-1,2 | 0,05 | 105 | 155 | 1 |
| 05074701001 | 100658 | 7441 | 1/4" | 1,2-3,0 | 0,10 | 105 | 155 | 1 |

¹⁾Mukana kiinnitettävä suurennuslasi, jonka avulla asteikko on helppo lukea.

7400 -sarjan Kraffform säädettävä momenttiruuvitalta (2,5–29,0 in. lbs.) ja Rapidaptor-pikaistukka



| Code | EAN | Art.No. | | | | | | |
|-------------|--------|---------|------|-----------|----------|-----|-----|---|
| | | | | in. lbs. | in. lbs. | mm | mm | |
| 05074710001 | 102881 | 7445 | 1/4" | 2,5-11,5 | 0,5 | 105 | 155 | 1 |
| 05074711001 | 102898 | 7446 | 1/4" | 11,0-29,0 | 1,0 | 105 | 155 | 1 |

7400 -sarjan Kraffform-pistoolikahva, säädettävä momenttiruuvitalta (3,0–8,8 Nm) ja Rapidaptor-pikaistukka



| Code | EAN | Art.No. | | | | | | |
|-------------|--------|---------|------|---------|------|-----|-----|---|
| | | | | Nm | Nm | mm | mm | |
| 05074702001 | 101730 | 7442 | 1/4" | 3,0-6,0 | 0,25 | 150 | 100 | 1 |
| 05074705001 | 119308 | 7443 | 1/4" | 4,0-8,8 | 0,40 | 150 | 100 | 1 |

7400 -sarjan Kraffform-pistoolikahva, säädettävä momenttiruuvitalta (25,0–55,0 in. lbs.) ja Rapidaptor-pikaistukka



| Code | EAN | Art.No. | | | | | | |
|-------------|--------|---------|------|-----------|----------|-----|-----|---|
| | | | | in. lbs. | in. lbs. | mm | mm | |
| 05074712001 | 102904 | 7447 | 1/4" | 25,0-55,0 | 2,5 | 150 | 100 | 1 |

9524 Aurinkosähköjärjestelmien asennustyökalusarja 1

7-osainen työkalusarja aurinkosähköjärjestelmien asentamiseen. 1 momenttiruuvitaltta 7442 (pistoolikahva) mitta-alueelle 3,0-6,0 Nm. Numeerinen momenttiarvon näyttö. Luotettava luistaminen ja akustinen signaali, kun asetettu vääntömomentti saavutetaan. 1 Rapitaptor-Bits-kärkipidin 889/4/1 F, jossa vapaapyörintätoiminto mahdollistaa erittäin nopean paluuliikkeen ilman työlästä irrotusta myötöpäivään kiristettäessä. 1 kiintolenkkiavain 6003 Joker. Erityinen kitageometria lisää työkalun tartuntamahdollisuuksia, joten kiintolenkkiavain soveltuu erityisen hyvin ahtaisiin paikkoihin.

2 asennusavainta MC4 (Multi-Contact) -aurinkosähköliittimiin. 1 hylsy 1/2" (lovettu) koko 17 asennuspistoliittimien asennukseen, 1 työkalusovitin (sovitin 1/4 tuumasta 1/2 tuumaan) käsikäyttöisille hylsille.

- Ruuvaustyökalusarja aurinkosähköjärjestelmien asentamiseen
- Sisältää 2 asennusavainta 9108 MC4 (Multi-Contact) -aurinkosähköliittimille
- Mukana momenttiruuvitaltta 7442 (3,0-6,0 Nm), jossa pistoolikahva
- Sisältää Rapitaptor-Bits-kärkipitimen 889/4/1 F, jossa vapaapyörintätoiminto mahdollistaa erittäin nopean paluuliikkeen ilman työlästä irrotusta myötöpäivään kiristettäessä
- Mukana Joker-kiintolenkkiavain 6003, joka soveltuu erityisesti ahtaisiin paikkoihin; erityinen kitageometria lisää työkalun tartuntamahdollisuuksia
- Mukana 1/2" hylsy (lovettu) koko 17 asennuspistoliittimien asentamiseen
- Mukana sovitin 870/4 (sovitin 1/4" kuusiokannasta 1/2" neliökantaan) käsikäyttöisille 1/2" hylsille

9524 Aurinkosähköjärjestelmien asennustyökalusarja 1



| Code | EAN | | |
|-------------|-------------------|---|---|
| 05136043001 | 4013288 228017 | | 1 |
| | | ● 7400 pistoolikahva 1x 7442, 3,0-6,0 Nm | |
| | | ● 8790 HMC Deep lovettu 1x 17,0x76,0 | |
| | | ○ 870/4 A 1x 1/4"x1/2"x72 | |
| | | ● 889/4/1 F 1x 1/4"x64 | |
| | | 6003 Joker 1x 17x190 | |
| | | 9108 2x 115 | |
| | | Tarranauha 120 1x 50,0x120,0 | |

7443/12 Asennussarja rengaspaineen valvontajärjestelmiin

12-osainen työkalusetti rengaspainejärjestelmien ammattimaiseen asennukseen ja purkuun.

Vääntömomenttitekniikka takaa ruuvien kontrolloidun kiristämisen. Käsiyökalut, joissa ergonominen Kraftform-monikomponenttikahva nopeaan työskentelyyn. Viisi esiasetettua työkalua kiristysmutterin ja ruuvien sekä anturirungon ja venttiiliin yhdistämiseen.

Kaksi esiasetettua venttiiliruuvitalttaa - 0,25 Nm ja 0,45 Nm. Säädettävä Kraftform-pistoolikahva vääntömomenteille 4,0–8,8 Nm. Sopii kaikkiin yleisiin rengaspaineiden valvontajärjestelmiin. Turvallinen ruuviliitäntä, sillä värimerkintä ilmaisee selvästi asetetut vääntömomentit (Beru/HUF®: TX 10 keltainen 1,25 Nm; Schrader®: TX 10 vihreä 1,4 Nm; Cup®/RTS®: TX 20 harmaa

2,0 Nm). 3,3 Nm:iin esiasetetulla momenttiruuvitaltalla käytetään sekä kiristysmutteria että Alligator-järjestelmän antureiden liitosruuvia. Sisältää lisäksi hylsysovittimen, kaksi bits-kärkeä, venttiilin pidikkeen (enintään 4,5 Nm).

7443/12 Asennussarja rengaspaineen valvontajärjestelmiin

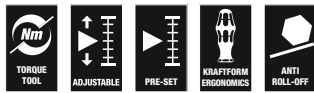

| Code | EAN | | |
|-------------|--------|---|---|
| 05074746001 | 178404 | | 1 |
| | | ● 7400 pistoolikahva 1x 7443, 4,0-8,8 Nm | |
| | | ● 7400 Kraftform-momenttiruuvitalt, joihin on esiasetettu tehtaalla kiinteä mitta-arvo 1x 7464, 3,3 Nm, 3,0-6,0 Nm | |
| | | ⊕ 300 TX 1x TX 10x1,25; 1x TX 10x1,4 | |
| | | ● 790 A/50 1x 11,0x50,0; 1x 12,0x50,0 | |
| | | ⊕ 867/4 TORX® HF 1x TX 15x50; 1x TX 20x50 | |
| | | ○ 870/1 1x 1/4"x25 ¹⁾ | |
| | | ● 300 V 1x 0,25; 1x 0,45 | |
| | | ○ 327 1x 32x70 | |

¹⁾Kuulalukituksella; käsikäyttöisille hylsilylle

7440/41 Kraftform-momenttiruuvitalttasarja 0,3–3,0 Nm

Weran momenttiruuvitalttasarja. Kaksi momenttiruuvitalttaa, joiden momenttiasetuksia voidaan säätää erittäin tarkkaan.

Tarvittavan vääntömomentin asettaminen ilman erillistä erikoistyökalua. Hyvä asteikon luettavuus.

Rapidaptor-pikavaihtoteknologia salamannopeaan bits-kärkien vaihtoon. Rajoittamaton irrotusmomentti tiukkojen ruuvien irrottamista varten.

Monikomponentti Kraftform-kahva, jossa on kovat ja pehmeät alueet nopeaa työskentelyä varten sekä kämmenen suojaamista varten. Sisältää bits-kärkilajitelman laadukkaassa ja vankassa muovilaatikossa.

7440/41 Kraftform-momenttiruuvitalttasarja 0,3–3,0 Nm



| Code | EAN | | |
|-------------|--------|--|---|
| 05074738001 | 112354 | | 1 |
| | | ● 7400 1x 7440, 1/4", 0,3-1,2 Nm; 1x 7441, 1/4", 1,2-3,0 Nm | |
| | | ⊕ 867/1 TZ TORX® 1x TX 6x25; 1x TX 7x25; 1x TX 8x25; 1x TX 9x25; 1x TX 10x25; 1x TX 15x25; 1x TX 20x25; 1x TX 25x25; 1x TX 30x25 | |
| | | ⊕ 867/1 IP TORX PLUS® 1x 6 IPx25; 1x 7 IPx25; 1x 8 IPx25; 1x 9 IPx25; 1x 10 IPx25; 1x 15 IPx25; 1x 20 IPx25; 1x 25 IPx25; 1x 30 IPx25 | |
| | | ○ 840/1 Z Hex-Plus 1x 2,0x25; 1x 2,5x25; 1x 3,0x25; 1x 4,0x25; 1x 5,0x25; 1x 6,0x25 | |

7440/41/42 Krafftorm-momenttiruuvitalttasarja 0,3–6,0 Nm



| Code | EAN | | |
|-------------|-------------------|--|---|
| 05074739001 | 4013288 113924 | | 1 |
| | | 7400 1x 7440, 0,3-1,2 Nm; 1x 7441, 1,2-3,0 Nm | |
| | | 7400 pistoolikahva 1x 7442, 3,0-6,0 Nm | |
| | | 867/1 TZ TORX® 1x TX 6x25; 1x TX 7x25; 1x TX 8x25; 1x TX 9x25; 1x TX 10x25; 1x TX 15x25; 1x TX 20x25; 1x TX 25x25; 1x TX 30x25 | |
| | | 867/1 IP TORX PLUS® 1x 6 IPx25; 1x 7 IPx25; 1x 8 IPx25; 1x 9 IPx25; 1x 10 IPx25; 1x 15 IPx25; 1x 20 IPx25; 1x 25 IPx25; 1x 30 IPx25 | |
| | | 840/1 Z 1x 2,0x25; 1x 2,5x25; 1x 3,0x25; 1x 4,0x25; 1x 5,0x25; 1x 6,0x25 | |

7445/46/47 Krafftorm-momenttiruuvitalttasarja 2,5–55,0 in. lbs.



| Code | EAN | | |
|-------------|-------------------|--|---|
| 05350451001 | 4013288 161383 | | 1 |
| | | 7400 Imperial 1x 7445, 2,5-11,5 in. lbs.; 1x 7446, 11,0-29,0 in. lbs. | |
| | | 7400 Imperial pistoolikahva 1x 7447, 25,0-55,0 in. lbs. | |
| | | 867/1 TZ TORX® 1x TX 6x25; 1x TX 7x25; 1x TX 8x25; 1x TX 9x25; 1x TX 10x25; 1x TX 15x25; 1x TX 20x25; 1x TX 25x25; 1x TX 30x25 | |
| | | 867/1 IP TORX PLUS® 1x 6 IPx25; 1x 7 IPx25; 1x 8 IPx25; 1x 9 IPx25; 1x 10 IPx25; 1x 15 IPx25; 1x 20 IPx25; 1x 25 IPx25; 1x 30 IPx25 | |
| | | 840/1 Z 1x 2,0x25; 1x 2,5x25; 1x 3,0x25; 1x 4,0x25; 1x 5,0x25; 1x 6,0x25 | |

7443/61/9 Asennussarja rengaspaineen valvontajärjestelmiin

9-osainen työkalusetti rengaspainejärjestelmien ammattimaiseen asennukseen ja purkuun. Vääntömomenttitekniikka takaa ruuvien kontrolloidun kiristämisen. Käsityökalut, joissa ergonominen Kraftform-monikomponenttikahva nopeaan työskentelyyn. Kaksi esiasetettua työkalua kiristysmutterin ja ruuvin sekä anturirungon ja venttiilin yhdistämiseen.

Säädettävä Kraftform-pistoolikahva vääntömomenteille 4,0–8,8 Nm. Kaksi TX bits-kärkeä pitotoiminnolla, hylsytsovitin, kaksi hylsytä sekä venttiilin pidike (aina 4,5 Nm:iin asti).

Sopii muun muassa Schrader®, Alligator®- ja VDO®-rengaspainejärjestelmiin.

7443/61/9 Asennussarja rengaspaineen valvontajärjestelmiin



| Code | EAN | | |
|-------------|-------------------|--|---|
| 05074745001 | 4013288 168818 | | 1 |
| | | 7400-sarjan Kraftform-momenttiruuvitaltat, joihin on esiasetettu tehtaalla kiinteä mitta-arvo 1x 7461, 1,2 Nm, 1,2-3,0 Nm ¹⁾ | |
| | | 7400 pistoolikahva 1x 7443, 4,0-8,8 Nm | |
| | | 300 TX 1x TX 10x1,4 | |
| | | 870/1 1x 1/4"x25 ²⁾ | |
| | | 790 A/50 1x 11,0x50,0; 1x 12,0x50,0 | |
| | | 867/4 TORX® HF 1x TX 15x50; 1x TX 20x50 | |
| | | 327 1x 32x70 | |

¹⁾ Esiasetettua vääntömomenttia voidaan muuttaa. Tämä edellyttää kuitenkin erikoistyökalun ja Torque Test Equipmentin käyttöä. Ota yhteys Wera Torque Serviceen.

²⁾ Kuululukituksella; käsikäyttöisille hylsyyille

1430 Kraffform Micro ESD säädettävä momenttiruuvitalta (0,02–0,11 Nm) ja pikaistukka

- Sähköstaattisesti suojattu työkalu, sillä sen pintavastus $\leq 10^9$ ohmia
- Sopii bits-kärjille, joissa 4 mm:n Halfmoon- tai HIOS-kiinnitys
- Käyttö esimerkiksi älypuhelimissa, matkapuhelimissa, kameroissa ja elektroniikkalaitteissa

1430 Kraffform Micro ESD säädettävä momenttiruuvitalta (0,02–0,11 Nm) ja pikaistukka



| Code | EAN | Art.No. | Nm | Nm | mm | mm | mm | mm | mm |
|---------------------------|--------|----------|-----------|--------|-----|---------|----|----|----|
| 05074802001 ¹⁾ | 179043 | 1430 ESD | 0,02-0,06 | 0,0025 | 141 | 5 7/16" | | | 1 |
| 05074804001 ¹⁾ | 179104 | 1431 ESD | 0,05-0,11 | 0,005 | 141 | 5 7/16" | | | 1 |

¹⁾ Mukana kiinnitettävä suurennuslasi, jonka avulla asteikko on helppo lukea.

7400 -sarjan Kraffform ESD säädettävä momenttiruuvitalta (0,1–3,0 Nm) ja Rapidaptor-pikaistukka

- Sähköstaattisesti suojattu työkalu, sillä sen pintavastus $\leq 10^9$ ohmia

7400 -sarjan Kraffform ESD säädettävä momenttiruuvitalta (0,1–3,0 Nm) ja Rapidaptor-pikaistukka



| Code | EAN | Art.No. | Nm | Nm | mm | mm | mm | mm | mm |
|---------------------------|--------|----------|------|-----------|-------|-----|-----|----|----|
| 05074780001 ¹⁾ | 179159 | 7430 ESD | 1/4" | 0,10-0,34 | 0,015 | 89 | 142 | 1 | |
| 05074782001 ¹⁾ | 179166 | 7431 ESD | 1/4" | 0,30-1,00 | 0,05 | 89 | 142 | 1 | |
| 05074784001 ¹⁾ | 179173 | 7432 ESD | 1/4" | 0,90-1,50 | 0,05 | 89 | 142 | 1 | |
| 05074730001 | 106964 | 7440 ESD | 1/4" | 0,3-1,2 | 0,05 | 105 | 155 | 1 | |
| 05074731001 | 106971 | 7441 ESD | 1/4" | 1,2-3,0 | 0,10 | 105 | 155 | 1 | |

¹⁾ Mukana kiinnitettävä suurennuslasi, jonka avulla asteikko on helppo lukea.

7400 -sarjan Kraffform ESD säädettävä momenttiruuvitalta (2,5–29,0 in. lbs.) ja Rapidaptor-pikaistukka

- Sähköstaattisesti suojattu työkalu, sillä sen pintavastus $\leq 10^9$ ohmia

7400 -sarjan Kraffform ESD säädettävä momenttiruuvitalta (2,5–29,0 in. lbs.) ja Rapidaptor-pikaistukka



| Code | EAN | Art.No. | in. lbs. | in. lbs. | mm | mm | mm | mm |
|-------------|--------|----------|----------|-----------|-----|-----|-----|----|
| 05074733001 | 106988 | 7445 ESD | 1/4" | 2,5-11,5 | 0,5 | 105 | 155 | 1 |
| 05074734001 | 106995 | 7446 ESD | 1/4" | 11,0-29,0 | 1,0 | 105 | 155 | 1 |

7400 -sarjan Kraffform ESD säädettävä momenttiruuvitalta (0,1–1,0 Nm) ja pikaistukka

- Sähköstaattisesti suojattu työkalu, sillä sen pintavastus $\leq 10^9$ ohmia
- Sopii bits-kärjille, joissa 4 mm:n Halfmoon- tai HIOS-kiinnitys

7400 -sarjan Kraffform ESD säädettävä momenttiruuvitalta (0,1–1,0 Nm) ja pikaistukka



| Code | EAN | Art.No. | Nm | Nm | mm | mm | mm | mm |
|---------------------------|--------|----------|-----------|-------|----|-----|---------|----|
| 05074786001 ¹⁾ | 179036 | 7435 ESD | 0,10-0,34 | 0,015 | 89 | 142 | 5 7/16" | 1 |
| 05074788001 ¹⁾ | 179029 | 7436 ESD | 0,30-1,00 | 0,05 | 89 | 142 | 5 7/16" | 1 |

¹⁾ Mukana kiinnitettävä suurennuslasi, jonka avulla asteikko on helppo lukea.

Sarjan 7400 Krafftform-momenttiruuvitaltat, joihin on esiasetettu tehtaalla kiinteä mittausarvo

Weran momenttiruuvitaltta. Tehtaalla pienimpään asteikon arvoon kiinteästi esiasetettu vääntömomentti. Kaikkiin käyttökohteisiin, joissa tarvitaan koko ajan samaa vääntömomenttia ja toiston tarkkuutta.

Vääntömomenttiarvoa voidaan muuttaa mittausalueen sisällä lisätyökälulla (uudelleenkalibroitisarja, joka on tilattavissa koodinumerolla 05137003001).

Asetettu arvo on testattava tavallisella kaupasta saatavalla momenttitesterillä. Rajoittamaton irrotusmomentti tiukkojen ruuvien irrottamista varten. Rapidaptor-pikavaihtoteknologia salamannopeaan bits-kärkien vaihtoon.

Sopii bits-kärjille, joissa on 1/4" kuusiokantakiinnitys standardin DIN ISO 1173-C 6,3 ja E 6,3 (ISO 1173) mukaan.

Monikomponentti Krafftform-kahva, jossa on kovat ja pehmeät alueet nopeaa työskentelyä varten sekä kämmenen suojaamista varten.

Huomaathan: 1 Ncm = 0,01 Nm.

7400-sarjan Krafftform momenttiruuvitaltat, joihin on esiasetettu tehtaalla kiinteä mittausarvo (0,1–1,5 Nm) ja joissa on Rapidaptor-pikaistukka, kahvan koko 89 mm



| Code | EAN | Art.No. | 1/4" | Nm | Nm | mm | mm | |
|---------------------------|--------|---------|------|-----|----------|----|-----|---|
| 05074790001 ¹⁾ | 179395 | 7450 | 1/4" | 0,1 | 0,1-0,34 | 89 | 133 | 1 |
| 05074792001 ¹⁾ | 179203 | 7451 | 1/4" | 0,3 | 0,3-1,0 | 89 | 133 | 1 |
| 05074794001 ¹⁾ | 179197 | 7452 | 1/4" | 0,9 | 0,9-1,5 | 89 | 133 | 1 |

¹⁾ Esiasetettua vääntömomenttia voidaan muuttaa. Tämä edellyttää kuitenkin erikoistyökälun ja Torque Test Equipmentin käyttöä. Ota yhteys Wera Torque Serviceen.

7400-sarjan Krafftform momenttiruuvitaltat, joihin on esiasetettu tehtaalla kiinteä mittausarvo (0,3–3,0 Nm) ja joissa on Rapidaptor-pikaistukka, kahvan koko 105 mm

Weran momenttiruuvitaltta. Tehtaalla pienimpään asteikon arvoon kiinteästi esiasetettu vääntömomentti. Kaikkiin käyttökohteisiin, joissa tarvitaan koko ajan samaa vääntömomenttia ja toiston tarkkuutta. Vääntömomenttiarvoa voidaan muuttaa mittausalueen sisällä lisätyökälulla (uudelleenkalibroitisarja, joka on tilattavissa koodinumerolla 05137001001).

Asetettu arvo on testattava tavallisella kaupasta saatavalla momenttitesterillä. Rajoittamaton irrotusmomentti tiukkojen ruuvien irrottamista varten. Rapidaptor-pikavaihtoteknologia salamannopeaan bits-kärkien vaihtoon.

Sopii bits-kärjille, joissa on 1/4" kuusiokantakiinnitys standardin DIN ISO 1173-C 6,3 ja E 6,3 (ISO 1173) mukaan. Monikomponentti Krafftform-kahva, jossa on kovat ja pehmeät alueet nopeaa työskentelyä varten sekä kämmenen suojaamista varten.

Huomaathan: 1 Ncm = 0,01 Nm.

7400-sarjan Krafftform momenttiruuvitaltat, joihin on esiasetettu tehtaalla kiinteä mittausarvo (0,3–3,0 Nm) ja joissa on Rapidaptor-pikaistukka, kahvan koko 105 mm



| Code | EAN | Art.No. | 1/4" | Nm | Nm | mm | mm | |
|---------------------------|--------|---------|------|-----|---------|-----|-----|---|
| 05074715001 ¹⁾ | 102911 | 7460 | 1/4" | 0,3 | 0,3-1,2 | 105 | 155 | 1 |
| 05074716001 ¹⁾ | 102928 | 7461 | 1/4" | 1,2 | 1,2-3,0 | 105 | 155 | 1 |

¹⁾ Esiasetettua vääntömomenttia voidaan muuttaa. Tämä edellyttää kuitenkin erikoistyökälun ja Torque Test Equipmentin käyttöä. Ota yhteys Wera Torque Serviceen.

7400-sarjan Krafftform momenttiruuvitaltat, joihin on esiasetettu tehtaalla kiinteä mitta-arvo (3,0–8,8 Nm) ja joissa on Rapidaptor-pikaistukka, pistoolikahva

Weran momenttiruuvitalta. Krafftform-pistoolikahva erityisen korkeiden vääntömomenttien siirtoon, monikomponenttikahva nopeaan työskentelyyn ja erityisen ergonomiseen ruuvaamiseen. Tehtaalla pienimpään asteikon arvoon kiinteästi esiasetettu vääntömomentti. Kaikkiin käyttökohteisiin, joissa tarvitaan koko ajan samaa vääntömomenttia ja toiston tarkkuutta. Vääntömomenttiarvoa voidaan muuttaa mittausalueen sisällä lisätyökalulla (uudelleenkalibroitisarja, joka on tilattavissa koodinumerolla 05137002001).

Asetettu arvo on testattava tavallisella kaupasta saatavalla momenttitesterillä. Rajoittamaton irrotusmomentti tiukkojen ruuvien irrottamista varten. Rapidaptor-pikavaihtoteknologia salamannopeaan bits-kärkien vaihtoon.

Sopii bits-kärjille, joissa on 1/4" kuusiokantakiinnitys standardin DIN ISO 1173-C 6,3 ja E 6,3 (ISO 1173) mukaan. Monikomponentti Krafftform-kahva, jossa on kovat ja pehmeät alueet nopeaa työskentelyä varten sekä kämmenen suojaamista varten. Sopii bits-kärjille, joissa on 1/4" kuusiokantakiinnitys standardin DIN ISO 1173-C 6,3 ja E 6,3 (ISO 1173) mukaan.

Huomaathan: 1 Ncm = 0,01 Nm.

7400-sarjan Krafftform momenttiruuvitaltat, joihin on esiasetettu tehtaalla kiinteä mitta-arvo (3,0–8,8 Nm) ja joissa on Rapidaptor-pikaistukka, pistoolikahva

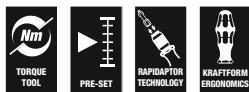

| | EAN | | | | | | | |
|---------------------------|---------|---------|------|-----|---------|-----|-----|---|
| Code | 4013288 | Art.No. | | | | | | |
| 05074717001 ¹⁾ | 102935 | 7462 | 1/4" | 3,0 | 3,0-6,0 | 150 | 100 | 1 |
| 05074728001 ¹⁾ | 156167 | 7463 | 1/4" | 4,0 | 4,0-8,8 | 150 | 100 | 1 |

¹⁾ Esiasetettua vääntömomenttia voidaan muuttaa. Tämä edellyttää kuitenkin erikoistyökalun ja Torque Test Equipmentin käyttöä. Ota yhteys Wera Torque Serviceen.

7400-sarjan Imperial Krafftform momenttiruuvitaltat, joihin on esiasetettu tehtaalla kiinteä mitta-arvo (2,5–29,0 in. lbs.) ja joissa on Rapidaptor-pikaistukka, kahvan koko 105 mm

Weran momenttiruuvitalta. Tehtaalla pienimpään asteikon arvoon kiinteästi esiasetettu vääntömomentti. Kaikkiin käyttökohteisiin, joissa tarvitaan koko ajan samaa vääntömomenttia ja toiston tarkkuutta.

Vääntömomenttiarvoa voidaan muuttaa mittausalueen sisällä lisätyökalulla (uudelleenkalibroitisarja, joka on tilattavissa koodinumerolla 05137001001).

Asetettu arvo on testattava tavallisella kaupasta saatavalla momenttitesterillä. Rajoittamaton irrotusmomentti tiukkojen ruuvien irrottamista varten. Rapidaptor-pikavaihtoteknologia salamannopeaan bits-kärkien vaihtoon.

Sopii bits-kärjille, joissa on 1/4" kuusiokantakiinnitys standardin DIN ISO 1173-C 6,3 ja E 6,3 (ISO 1173) mukaan. Monikomponentti Krafftform-kahva, jossa on kovat ja pehmeät alueet nopeaa työskentelyä varten sekä kämmenen suojaamista varten.

Huomaathan: 1 Ncm = 0,01 Nm.

7400-sarjan Imperial Krafftform momenttiruuvitaltat, joihin on esiasetettu tehtaalla kiinteä mitta-arvo (2,5–29,0 in. lbs.) ja joissa on Rapidaptor-pikaistukka, kahvan koko 105 mm



| | EAN | | | | | | | |
|---------------------------|---------|---------|------|------|-----------|-----|-----|---|
| Code | 4013288 | Art.No. | | | | | | |
| 05074720001 ¹⁾ | 102942 | 7465 | 1/4" | 2,5 | 2,5-11,5 | 105 | 155 | 1 |
| 05074722001 ¹⁾ | 103116 | 7466 | 1/4" | 11,0 | 11,0-29,0 | 105 | 155 | 1 |

¹⁾ Esiasetettua vääntömomenttia voidaan muuttaa. Tämä edellyttää kuitenkin erikoistyökalun ja Torque Test Equipmentin käyttöä. Ota yhteys Wera Torque Serviceen.

7400-sarjan Imperial Kraffform momenttiruuvitaltat, joihin on esiasetettu tehtaalla kiinteä mittausarvo (25,0–55,0 in. lbs.) ja joissa on Rapidaptor-pikaistukka, pistoolikahva

Weran momenttiruuvitaltta. Kraffform-pistoolikahva erityisen korkeiden vääntömomenttien siirtoon, monikomponenttikahva nopeaan työskentelyyn ja erityisen ergonomiseen ruuvaamiseen. Tehtaalla pienimpään asteikon arvoon kiinteästi esiasetettu vääntömomentti.

Kaikkiin käyttökohteisiin, joissa tarvitaan koko ajan samaa vääntömomenttia ja toiston tarkkuutta. Vääntömomenttiarvo voidaan muuttaa mittausalueen sisällä lisätyökälulla (uudelleenkalibroitisarja, joka on tilattavissa koodinumerolla 05137002001).

Asetettu arvo on testattava tavallisella kaupasta saatavalla momenttitesterillä. Rajoittamaton irrotusmomentti tiukkojen ruuvien irrottamista varten. Rapidaptor-pikavaihtoteknologia salamannopeaan bits-kärkien vaihtoon.

Sopii bits-kärjille, joissa on 1/4" kuusiokantakiinnitys standardin DIN ISO 1173-C 6,3 ja E 6,3 (ISO 1173) mukaan.

Monikomponentti Kraffform-kahva, jossa on kovat ja pehmeät alueet nopeaa työskentelyä varten sekä kämmenen suojaamista varten.

Huomaathan: 1 Ncm = 0,01 Nm.

7400-sarjan Imperial Kraffform momenttiruuvitaltat, joihin on esiasetettu tehtaalla kiinteä mittausarvo (25,0–55,0 in. lbs.) ja joissa on Rapidaptor-pikaistukka, pistoolikahva

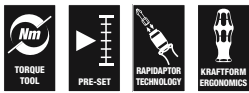

| | EAN | | | | | | |
|---------------------------|---------|---------|------|----------|-----------|-----|-----|
| Code | 4013288 | Art.No. | | in. lbs. | in. lbs. | mm | mm |
| 05074721001 ¹⁾ | 102959 | 7467 | 1/4" | 25,0 | 25,0-55,0 | 150 | 100 |

¹⁾ Esiasetettua vääntömomenttia voidaan muuttaa. Tämä edellyttää kuitenkin erikoistyökalan ja Torque Test Equipmentin käyttöä. Ota yhteys Wera Torque Serviceen.

7400 ESD-sarjan Kraffform momenttiruuvitaltat, joihin on esiasetettu tehtaalla kiinteä mittausarvo (0,1–1,5 Nm) ja joissa on Rapidaptor-pikaistukka, kahvan koko 105 mm

Weran momenttiruuvitaltta. Turvallinen suoja sähköstaattista energiaa ja siihen liittyviä vaurioita vastaan. Tehtaalla pienimpään asteikon arvoon kiinteästi esiasetettu vääntömomentti.

Kaikkiin käyttökohteisiin, joissa tarvitaan koko ajan samaa vääntömomenttia ja toiston tarkkuutta. Vääntömomenttiarvo voidaan muuttaa mittausalueen sisällä lisätyökälulla (uudelleenkalibroitisarja, joka on tilattavissa koodinumerolla 05137003001).

Asetettu arvo on testattava tavallisella kaupasta saatavalla momenttitesterillä. Rajoittamaton irrotusmomentti tiukkojen ruuvien irrottamista varten. Rapidaptor-pikavaihtoteknologia salamannopeaan bits-kärkien vaihtoon.

Sopii bits-kärjille, joissa on 1/4" kuusiokantakiinnitys standardin DIN ISO 1173-C 6,3 ja E 6,3 (ISO 1173) mukaan. Monikomponentti Kraffform-kahva, jossa on kovat ja pehmeät alueet nopeaa työskentelyä varten sekä kämmenen suojaamista varten.

Huomaathan: 1 Ncm = 0,01 Nm.

- Sähköstaattisesti suojattu työkalu, sillä sen pintavastus $\leq 10^9$ ohmia

7400 ESD-sarjan Kraffform momenttiruuvitaltat, joihin on esiasetettu tehtaalla kiinteä mittausarvo (0,1–1,5 Nm) ja joissa on Rapidaptor-pikaistukka, kahvan koko 105 mm

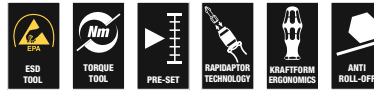

| | EAN | | | | | | |
|---------------------------|---------|----------|------|-----|---------|-----|-----|
| Code | 4013288 | Art.No. | | Nm | Nm | mm | mm |
| 05074840001 ¹⁾ | 179487 | 7460 ESD | 1/4" | 0,3 | 0,3-1,2 | 105 | 155 |
| 05074842001 ¹⁾ | 179098 | 7461 ESD | 1/4" | 1,2 | 1,2-3,0 | 105 | 155 |

¹⁾ Esiasetettua vääntömomenttia voidaan muuttaa. Tämä edellyttää kuitenkin erikoistyökalan ja Torque Test Equipmentin käyttöä. Ota yhteys Wera Torque Serviceen.

7400 ESD-sarjan Kraftform momenttiruuvitaltat, joihin on esiasetettu tehtaalla kiinteä mitta-arvo (0,1–1,5 Nm) ja joissa on Rapidaptor-pikaistukka, kahvan koko 89 mm

Weran momenttiruuvitalta. Turvallinen suoja sähköstaattista energiaa ja siihen liittyviä vaurioita vastaan. Tehtaalla pienimpään asteikon arvoon kiinteästi esiasetettu vääntömomentti.

Kaikkiin käyttökohteisiin, joissa tarvitaan koko ajan samaa vääntömomenttia ja toiston tarkkuutta. Vääntömomenttiarvo voidaan muuttaa mitta-alueen sisällä lisätyökälulla (uudelleenkalibroitisarja, joka on tilattavissa koodinumerolla 05137003001).

Asetettu arvo on testattava tavallisella kaupasta saatavalla momenttitesterillä. Rapidaptor-pikavaihtoteknologia salamannopeaan bits-kärkien vaihtoon.

Rajoittamaton irrotusmomentti tiukkojen ruuvien irrottamista varten. Monikomponentti Kraftform-kahva, jossa on kovat ja pehmeät alueet nopeaa työskentelyä varten sekä kämmenen suojaamista varten.

Sopii bits-kärjille, joissa on 1/4" kuusiokantakiinnitys standardin DIN ISO 1173-C 6,3 ja E 6,3 (ISO 1173) mukaan.

Huomaathan: 1 Ncm = 0,01 Nm.

- Sähköstaattisesti suojattu työkalu, sillä sen pintavastus $\leq 10^9$ ohmia

7400 ESD-sarjan Kraftform momenttiruuvitaltat, joihin on esiasetettu tehtaalla kiinteä mitta-arvo (0,1–1,5 Nm) ja joissa on Rapidaptor-pikaistukka, kahvan koko 89 mm

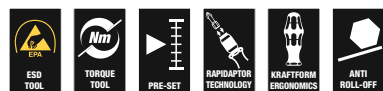

| Code | EAN | Art.No. | 1/4" | Nm | Nm | mm | mm | |
|---------------------------|--------|----------|------|-----|----------|----|-----|---|
| 05074820001 ¹⁾ | 179210 | 7450 ESD | 1/4" | 0,1 | 0,1-0,34 | 89 | 133 | 1 |
| 05074822001 ¹⁾ | 179470 | 7451 ESD | 1/4" | 0,3 | 0,3-1,0 | 89 | 133 | 1 |
| 05074824001 ¹⁾ | 179227 | 7452 ESD | 1/4" | 0,9 | 0,9-1,5 | 89 | 133 | 1 |

¹⁾ Esiasetettua vääntömomenttia voidaan muuttaa. Tämä edellyttää kuitenkin erikoistyökalan ja Torque Test Equipmentin käyttöä. Ota yhteys Wera Torque Serviceen.

7400 ESD-sarjan Kraftform momenttiruuvitaltat, joihin on esiasetettu tehtaalla kiinteä mitta-arvo (0,1–1,0 Nm) ja joissa on pikaistukka

Weran momenttiruuvitalta. Turvallinen suoja sähköstaattista energiaa ja siihen liittyviä vaurioita vastaan. Tehtaalla pienimpään asteikon arvoon kiinteästi esiasetettu vääntömomentti.

Kaikkiin käyttökohteisiin, joissa tarvitaan koko ajan samaa vääntömomenttia ja toiston tarkkuutta.

Vääntömomenttiarvo voidaan muuttaa mitta-alueen sisällä lisätyökälulla (uudelleenkalibroitisarja, joka on tilattavissa koodinumerolla 05137003001).

Asetettu arvo on testattava tavallisella kaupasta saatavalla momenttitesterillä. Pikaistukalla bits-kärkien salamannopeaan vaihtamiseen. Rajoittamaton irrotusmomentti tiukkojen ruuvien irrottamista varten. Monikomponentti Kraftform-kahva, jossa on kovat ja pehmeät alueet nopeaa työskentelyä varten sekä kämmenen suojaamista varten.

Yhteensopiva bits-kärjille, joissa on 4 mm:n Halfmoon-kiinnitys (Wera-sarja 9) tai 4 mm:n HIOS-kiinnitys (Wera-sarja 21).

Huomaathan: 1 Ncm = 0,01 Nm.

- Sähköstaattisesti suojattu työkalu, sillä sen pintavastus $\leq 10^9$ ohmia
- Sopii bits-kärjille, joissa 4 mm:n Halfmoon- tai HIOS-kiinnitys

7400 ESD-sarjan Kraftform momenttiruuvitaltat, joihin on esiasetettu tehtaalla kiinteä mitta-arvo (0,1–1,0 Nm) ja joissa on pikaistukka



| Code | EAN | Art.No. | Nm | Nm | mm | mm | |
|---------------------------|--------|----------|-----|----------|----|-----|----------|
| 05074826001 ¹⁾ | 179067 | 7455 ESD | 0,1 | 0,1-0,34 | 89 | 138 | 5 1/4" 1 |
| 05074828001 ¹⁾ | 179050 | 7456 ESD | 0,3 | 0,3-1,0 | 89 | 138 | 5 1/4" 1 |

¹⁾ Esiasetettua vääntömomenttia voidaan muuttaa. Tämä edellyttää kuitenkin erikoistyökalan ja Torque Test Equipmentin käyttöä. Ota yhteys Wera Torque Serviceen.

1460 ESD Krafftform Micro momenttiruuvitaltat, joihin on esiasetettu tehtaalla kiinteä mittausarvo (0,02–0,11 Nm) ja joissa on pikaistukka

Tehtaalla pienimpään asteikon arvoon kiinteästi esiasetettu vääntömomentti. Kaikkiin käyttökohteisiin, joissa tarvitaan koko ajan samaa vääntömomenttia ja toiston tarkkuutta. Vääntömomenttiarvoa voidaan muuttaa mittausalueen sisällä lisätyökälulla 05137004001. Asetettu arvo on testattava tavallisella kaupasta saatavalla momenttitesterialla.

Kompakti kahva-/vaihtoteräjärjestelmä momenttikontrolloituihin hienoihin ruuviliitoksiin. Krafftform Micro ESD -momenttiruuvitalta on ihanteellinen työväline staattisesta sähköstä herkästi vaurioituvilla komponenteilla tehtäviin momenttikontrolloituihin ruuviliitännöihin. Sopii bits-kärjille, joissa on 4 mm:n Halfmoon-kiinnitys (Wera-sarja 9) tai 4 mm:n HIOS-kiinnitys (Wera-sarja 21).

Suojattu manipulaatiota vastaan. Naksahuttaa kuuluvasti ja tuntuvasti, kun asetettu momentti saavutetaan. Toiston tarkkuus on 100-prosenttisesti taattu. Rajoittamaton manuaalinen irrotusmomentti. Sähköinen pintavastus $\leq 10^9$ ohmia takaa turvallisen suojan sähköstaattista energiaa vastaan. Valmistettu standardin DIN EN 61340-5-1 mukaisesti.

Kahva-/vaihtoteräjärjestelmä salamannopeaan terän vaihtoon. Krafftform Micro -kahva, jossa pyörivä kahvan pää ja nopean pyörittämisen alue, ei enää aikaa vievää otteen vaihtoa.

Voima-alue ja integroidut pehmeät alueet varmistavat korkeiden irrotus- ja kiristysmomenttien siirron. Suoraan terän yläpuolella oleva tarkkuusalue oikean kääntökulman saavuttamiseen säätötoissa.

Salamannopea bits-kärkien kiinnitys: työnä bits-kärki yksinkertaisesti kiinnitykseen, bits-kärki lukittuu automaattisesti ja pysyy varmasti paikoillaan. Kun haluat vaihtaa bits-kärjen, työnä lukitusrengasta eteenpäin ja poista bits-kärki. Vapaasti pyörivä otepinta helpottaa työkalun ohjausta ruuvauksen aikana.

Bits-kärjet soveltuvat käsi- ja konekäyttöisiin ruuviliitännöihin, jotka tehdään sähköisillä ruuvinvääntimillä (esim. HIOS, Delvo, Sehan). Käytettäväksi esimerkiksi älypuhelimissa, matkapuhelimissa, kameroissa, elektronisissa laitteissa, hammaslaboratorioissa ja hammashoitoloissa.

Huomaathan: 1 Ncm = 0,01 Nm.

- Sähköstaattisesti suojattu työkalu, sillä sen pintavastus $\leq 10^9$ ohmia
- Sopii 4 mm:n bits-kärjille, joissa on Halfmoon-kiinnitys, sekä bits-kärjille, joissa on 4 mm:n HIOS-kiinnitys
- Käyttö esimerkiksi älypuhelimissa, matkapuhelimissa, kameroissa ja elektroniikkalaitteissa

1460 ESD Krafftform Micro momenttiruuvitaltat, joihin on esiasetettu tehtaalla kiinteä mittausarvo (0,02–0,11 Nm) ja joissa on pikaistukka



| | EAN | | | | | | |
|---------------------------|---------|----------|-------|-----------|-----|--------|---|
| Code | 4013288 | Art.No. | Nm | Nm | mm | | |
| 05074800001 ¹⁾ | 168351 | 1460 ESD | 0,035 | 0,02-0,06 | 131 | 5 1/4" | 1 |
| 05074810001 ¹⁾ | 179463 | 1461 ESD | 0,050 | 0,05-0,11 | 131 | 5 1/4" | 1 |

¹⁾ Esiasetettua vääntömomenttia voidaan muuttaa. Tämä edellyttää kuitenkin erikoistyökälun ja Torque Test Equipmentin käyttöä. Ota yhteys Wera Torque Serviceen.

Sarjan 7400 Kraftform momenttiruuvitaltat, joihin on esiasetettu tehtaalla asiakkaan toiveen mukainen kiinteä mittausrvo, kahvan koko 89 mm

Weran momenttiruuvitaltta. Asiakkaan toiveen mukaisesti tehtaalla kiinteästi esiasetettu vääntömomentti. Kaikkiin käyttökohteisiin, joissa tarvitaan koko ajan samaa vääntömomenttia ja toiston tarkkuutta.

Vääntömomenttiarvoa voidaan muuttaa mittausalueen sisällä lisätyökalulla (uudelleenkalibroitisarja, joka on tilattavissa koodinumerolla 05137003001). Asetettu arvo on testattava tavallisella kaupasta saatavalla momenttitesterillä.

Rajoittamaton irrotusmomentti tiukkojen ruuvien irrottamista varten. Rapidaptor-pikavaihtoteknologia salamannopeaan bits-kärkien vaihtoon.

Sopii bits-kärjille, joissa on 1/4" kuusiokantakiinnitys standardin DIN ISO 1173-C 6,3 ja E 6,3 (ISO 1173) mukaan.

Monikomponentti Kraftform-kahva, jossa on kovat ja pehmeät alueet nopeaa työskentelyä varten sekä kämmenen suojaamista varten.

Huomaathan: 1 Ncm = 0,01 Nm.

Sarjan 7400 Kraftform momenttiruuvitaltat, joihin on esiasetettu tehtaalla asiakkaan toiveen mukainen kiinteä mittausrvo, kahvan koko 89 mm



| Code | EAN | Art.No. | Nm | mm | mm | mm | |
|-------------|--------|---------|------|----------|----|-----|--------|
| 05074790010 | 188106 | 7450 | 1/4" | 0,1-0,34 | 89 | 133 | 5 1/4" |
| 05074792010 | 188113 | 7451 | 1/4" | 0,3-1,0 | 89 | 133 | 5 1/4" |
| 05074794010 | 188137 | 7452 | 1/4" | 0,9-1,5 | 89 | 133 | 5 1/4" |

Halutut säädöt voidaan määrittää seuraavissa yksiköissä: Nm, kgf. m, lbf. ft., ozf. in., dN. m, kgf. cm, lbf. in, in. oz, cN. m, gf. m, ft. lb, gf. cm, in. lb.

Sarjan 7400 Kraftform-momenttiruuvitaltat, joihin on esiasetettu tehtaalla asiakkaan toiveen mukainen kiinteä mittausrvo, kahvan koko 105 mm

Weran momenttiruuvitaltta. Asiakkaan toiveen mukaisesti tehtaalla kiinteästi esiasetettu vääntömomentti. Kaikkiin käyttökohteisiin, joissa tarvitaan koko ajan samaa vääntömomenttia ja toiston tarkkuutta.

Vääntömomenttiarvoa voidaan muuttaa mittausalueen sisällä lisätyökalulla (uudelleenkalibroitisarja, joka on tilattavissa koodinumerolla 05137001001). Asetettu arvo on testattava tavallisella kaupasta saatavalla momenttitesterillä.

Rajoittamaton irrotusmomentti tiukkojen ruuvien irrottamista varten. Rapidaptor-pikavaihtoteknologia salamannopeaan bits-kärkien vaihtoon.

Sopii bits-kärjille, joissa on 1/4" kuusiokantakiinnitys standardin DIN ISO 1173-C 6,3 ja E 6,3 (ISO 1173) mukaan.

Monikomponentti Kraftform-kahva, jossa on kovat ja pehmeät alueet nopeaa työskentelyä varten sekä kämmenen suojaamista varten.

Huomaathan: 1 Ncm = 0,01 Nm.

- Asiakkaan toiveen mukaisesti kiinteästi esiasetettu momenttiruuvitaltta Rapidaptor-pikaistukalla
- Säädettävissä vain lisätyökalulla
- Bits-kärjille, joissa on 1/4" kuusiokantakiinnitys
- Laukaisusignaali saavutettaessa asetettu arvo
- Kraftform-monikomponenttikahva nopeaan työskentelyyn

Sarjan 7400 Kraftform-momenttiruuvitaltat, joihin on esiasetettu tehtaalla asiakkaan toiveen mukainen kiinteä mittausrvo, kahvan koko 105 mm



| Code | EAN | Art.No. | Nm | mm | mm | mm | |
|-------------|--------|---------|------|---------|-----|-----|----|
| 05074715010 | 188144 | 7460 | 1/4" | 0,3-1,2 | 105 | 155 | 6" |
| 05074716010 | 188151 | 7461 | 1/4" | 1,2-3,0 | 105 | 155 | 6" |

Halutut säädöt voidaan määrittää seuraavissa yksiköissä: Nm, kgf. m, lbf. ft., ozf. in., dN. m, kgf. cm, lbf. in, in. oz, cN. m, gf. m, ft. lb, gf. cm, in. lb.

Sarjan 7400 Krafftform-momenttiruuvitaltat, joihin on esiasetettu tehtaalla asiakkaan toiveen mukainen kiinteä mitta-arvo, pistoolikahva

Weran momenttiruuvitalta. Krafftform-pistoolikahva erityisen korkeiden vääntömomenttien siirtoon, monikomponenttikahva nopeaan työskentelyyn ja erityisen ergonomiseen ruuvaamiseen.

Asiakkaan toiveen mukaisesti tehtaalla kiinteästi esiasetettu vääntömomentti.

Kaikkiin käyttökohteisiin, joissa tarvitaan koko ajan samaa vääntömomenttia ja toiston tarkkuutta.

Vääntömomenttiarvoa voidaan muuttaa mittausalueen sisällä lisätyökalulla (uudelleenkalibrointisarja, joka on tilattavissa koodinumerolla 05137002001). Asetettu arvo on testattava tavallisella kaupasta saatavalla momenttitesterillä.

Rapidaptor-pikavaihtoteknologia salamannopeaan bits-kärkien vaihtoon. Rajoittamaton irrotusmomentti tiukkojen ruuvien irrottamista varten.

Monikomponentti Krafftform-kahva, jossa on kovat ja pehmeät alueet nopeaa työskentelyä varten sekä kämmenen suojaamista varten.

Huomaathan: 1 Ncm = 0,01 Nm.

Sarjan 7400 Krafftform-momenttiruuvitaltat, joihin on esiasetettu tehtaalla asiakkaan toiveen mukainen kiinteä mitta-arvo, pistoolikahva



| | EAN | | | | | | | |
|-------------|---------|---------|------|---------|-----|-----|----|---|
| Code | 4013288 | Art.No. | | Nm | mm | mm | | |
| 05074717010 | 188168 | 7462 | 1/4" | 3,0-6,0 | 150 | 100 | 6" | 1 |
| 05074728010 | 188199 | 7463 | 1/4" | 4,0-8,8 | 150 | 100 | 6" | 1 |

^{*)}Halutut säädöt voidaan määrittää seuraavissa yksiköissä: Nm, kgf. m, lbf. ft., ozf. in., dN. m, kgf. cm, lbf. in, in. oz, cN. m, gf. m, ft. lb, gf. cm, in. lb.

Sarjan 7400 Imperial Krafftform-momenttiruuvitaltat, joihin on esiasetettu tehtaalla asiakkaan toiveen mukainen kiinteä mitta-arvo, kahvan koko 105 mm

Weran momenttiruuvitalta. Asiakkaan toiveen mukaisesti tehtaalla kiinteästi esiasetettu vääntömomentti.

Kaikkiin käyttökohteisiin, joissa tarvitaan koko ajan samaa vääntömomenttia ja toiston tarkkuutta.

Vääntömomenttiarvoa voidaan muuttaa mittausalueen sisällä lisätyökalulla (uudelleenkalibrointisarja, joka on tilattavissa koodinumerolla 05137001001). Asetettu arvo on testattava tavallisella kaupasta saatavalla momenttitesterillä.

Rajoittamaton irrotusmomentti tiukkojen ruuvien irrottamista varten. Rapidaptor-pikavaihtoteknologia salamannopeaan bits-kärkien vaihtoon.

Sopii bits-kärjille, joissa on 1/4" kuusiokantakiinnitys standardin DIN ISO 1173-C 6,3 ja E 6,3 (ISO 1173) mukaan.

Monikomponentti Krafftform-kahva, jossa on kovat ja pehmeät alueet nopeaa työskentelyä varten sekä kämmenen suojaamista varten.

Huomaathan: 1 Ncm = 0,01 Nm.

Sarjan 7400 Imperial Krafftform-momenttiruuvitaltat, joihin on esiasetettu tehtaalla asiakkaan toiveen mukainen kiinteä mitta-arvo, kahvan koko 105 mm



| | EAN | | | | | | | |
|-------------|---------|---------|------|-----------|-----|-----|----|---|
| Code | 4013288 | Art.No. | | in. lbs. | mm | mm | | |
| 05074720010 | 188250 | 7465 | 1/4" | 2,5-11,5 | 105 | 155 | 6" | 1 |
| 05074722010 | 188267 | 7466 | 1/4" | 11,0-29,0 | 105 | 155 | 6" | 1 |

^{*)}Halutut säädöt voidaan määrittää seuraavissa yksiköissä: Nm, kgf. m, lbf. ft., ozf. in., dN. m, kgf. cm, lbf. in, in. oz, cN. m, gf. m, ft. lb, gf. cm, in. lb.

Sarjan 7400 Imperial Kraffform-momenttiruuvitaltat, joihin on esiasetettu tehtaalla asiakkaan toiveen mukainen kiinteä mittausarvo, pistoolikahva

Weran momenttiruuvitaltta. Kraffform-pistoolikahva erityisen korkeiden vääntömomenttien siirtoon, monikomponenttikahva nopeaan työskentelyyn ja erityisen ergonomiseen ruuvaamiseen.

Asiakkaan toiveen mukaisesti tehtaalla kiinteästi esiasetettu vääntömomentti.

Kaikkiin käyttökohteisiin, joissa tarvitaan koko ajan samaa vääntömomenttia ja toiston tarkkuutta.

Vääntömomenttiarvoa voidaan muuttaa mittausalueen sisällä lisätyökälulla (uudelleenkalibroitisarja, joka on tilattavissa koodinumerolla 05137002001). Asetettu arvo on testattava tavallisella kaupasta saatavalla momenttitesterillä.

Rapidaptor-pikavaihtoteknologia salamannopeaan bits-kärkien vaihtoon. Rajoittamaton irrotusmomentti tiukkojen ruuvien irrottamista varten.

Monikomponentti Kraffform-kahva, jossa on kovat ja pehmeät alueet nopeaa työskentelyä varten sekä kämmenen suojaamista varten.

Huomaathan: 1 Ncm = 0,01 Nm.

Sarjan 7400 Imperial Kraffform-momenttiruuvitaltat, joihin on esiasetettu tehtaalla asiakkaan toiveen mukainen kiinteä mittausarvo, pistoolikahva



| | EAN | | | | | | | |
|-------------|---------|---------|------|-----------|-----|-----|----|---|
| Code | 4013288 | Art.No. | | in. lbs. | mm | mm | | |
| 05074721010 | 188274 | 7467 | 1/4" | 25,0-55,0 | 150 | 100 | 6" | 1 |

[†]Halutut säädöt voidaan määrittää seuraavissa yksiköissä: Nm, kgf. m, lbf. ft., ozf. in., dN. m, kgf. cm, lbf. in, in. oz, cN. m, gf. m, ft. lb, gf. cm, in. lb.

1460 ESD Kraffform Micro-momenttiruuvitaltat, joihin on esiasetettu tehtaalla asiakkaan toiveen mukainen kiinteä mittausarvo, ja pikaistukka

Asiakkaan toiveen mukaisesti tehtaalla kiinteästi esiasetettu vääntömomentti. Vääntömomenttiarvoa voidaan muuttaa mittausalueen sisällä lisätyökälulla (uudelleenkalibroitisarja, joka on tilattavissa koodinumerolla 05137004001).

Asetettu arvo on testattava tavallisella kaupasta saatavalla momenttitesterillä. Kompakti kahva-/vaihtoteräjäjärjestelmä momenttikontrolloituihin hienoihin ruuviliitoksiin.

Kraffform Micro ESD -momenttiruuvitaltta on ihanteellinen työväline staattisesta sähköstä herkästi vaurioituvilla komponenteilla tehtäviin momenttikontrolloituihin ruuviliitäntöihin.

Sopii bits-kärjille, joissa on 4 mm:n Halfmoon-kiinnitys (Wera-sarja 9) tai 4 mm:n HIOS-kiinnitys (Wera-sarja 21). Suojattu manipulaatiota vastaan. Naksahuttaa kuuluvasti ja tuntuvasti, kun asetettu momentti saavutetaan.

Toiston tarkkuus on 100-prosenttisesti taattu. Rajoittamaton manuaalinen irrotusmomentti.

Sähköinen pintavastus $\leq 10^9$ ohmia takaa turvallisen suojan sähköstaattista energiaa vastaan.

Valmistettu standardin DIN EN 61340-5-1 mukaisesti. Kahva-/vaihtoteräjäjärjestelmä salamannopeaan terän vaihtoon.

Kraffform Micro -kahva, jossa pyörivä kahvan pää ja nopean pyörittämisen alue, ei enää aikaa vievää otteen vaihtoa. Voima-alue ja integroidut pehmeät alueet varmistavat korkeiden irrotus- ja kiristysmomenttien siirron. Suoraan terän yläpuolella oleva tarkkuusalue oikean kääntökulman saavuttamiseen säätötoissa.

Salamannopea bits-kärkien kiinnitys: työnnä bits-kärki yksinkertaisesti kiinnitykseen, bits-kärki lukittuu automaattisesti ja pysyy varmasti paikoillaan. Kun haluat vaihtaa bits-kärjen, työnnä lukitusrengasta eteenpäin ja poista bits-kärki. Vapaasti pyörivä oteapinta helpottaa työkalun ohjausta ruuvauksen aikana.

Bits-kärjet soveltuvat käsi- ja konekäyttöisiin ruuviliitäntöihin, jotka tehdään sähköisillä ruuvinvääntimillä (esim. HIOS, Delvo, Sehan).

Käytettäväksi esimerkiksi älypuhelimissa, matkapuhelimissa, kameroissa, elektronisissa laitteissa, hammaslaboratorioissa ja hammashoitoloissa.

Huomaathan: 1 Ncm = 0,01 Nm.

- Sähköstaattisesti suojattu työkalu, sillä sen pintavastus $\leq 10^9$ ohmia
- Sopii 4 mm:n bits-kärjille, joissa on Halfmoon-kiinnitys, sekä bits-kärjille, joissa on 4 mm:n HIOS-kiinnitys
- Käyttö esimerkiksi älypuhelimissa, matkapuhelimissa, kameroissa ja elektroniikkalaitteissa

1460 ESD Krafftform Micro momenttiruuvitaltat, joihin on esiasetettu tehtaalla asiakkaan toiveen mukainen kiinteä mittausarvo, ja pikaistukka

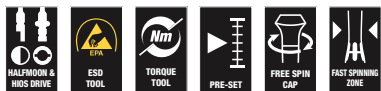

| | EAN | | | | | | |
|-------------|---------|----------|-----------|-----|--------|--|---|
| Code | 4013288 | Art.No. | Nm | mm | | | |
| 05074800010 | 188304 | 1460 ESD | 0,02-0,06 | 131 | 5 1/4" | | 1 |
| 05074810010 | 188311 | 1461 ESD | 0,05-0,11 | 131 | 5 1/4" | | 1 |

^{*)}Halutut säädöt voidaan määrittää seuraavissa yksiköissä: Nm, kgf. m, lbf. ft., ozf. in., dN. m, kgf. cm, lbf. in, in. oz, cN. m, gf. m, ft. lb, gf. cm, in. lb.

Sarjan 7400 ESD Krafftform-momenttiruuvitaltat, joihin on esiasetettu tehtaalla asiakkaan toiveen mukainen kiinteä mitta-arvo, kahvan koko 105 mm

Weran momenttiruuvitalta. Turvallinen suoja sähköstaattista energiaa ja siihen liittyviä vaurioita vastaan. Asiakkaan toiveen mukaisesti tehtaalla kiinteästi esiasetettu vääntömomentti.

Kaikkiin käyttökohteisiin, joissa tarvitaan koko ajan samaa vääntömomenttia ja toiston tarkkuutta.

Vääntömomenttiarvoa voidaan muuttaa mitta-alueen sisällä lisätyökälulla (uudelleenkalibroitisarja, joka on tilattavissa koodinumerolla 05137001001). Asetettu arvo on testattava tavallisella kaupasta saatavalla momenttitesterillä.

Rapidaptor-pikavaihtoteknologia salamannopeaan bits-kärkien vaihtoon. Rajoittamaton irrotusmomentti tiukkojen ruuvien irrottamista varten.

Monikomponentti Krafftform-kahva, jossa on kovat ja pehmeät alueet nopeaa työskentelyä varten sekä kämmenen suojaamista varten.

Sopii bits-kärjille, joissa on 1/4" kuusiokantakiinnitys standardin DIN ISO 1173-C 6,3 ja E 6,3 (ISO 1173) mukaan.

Huomaathan: 1 Ncm = 0,01 Nm.

- Sähköstaattisesti suojattu työkalu, sillä sen pintavastus $\leq 10^9$ ohmia

Sarjan 7400 ESD Krafftform-momenttiruuvitaltat, joihin on esiasetettu tehtaalla asiakkaan toiveen mukainen kiinteä mittausarvo, kahvan koko 105 mm



| | EAN | | | | | | | |
|-------------|---------|----------|------|---------|-----|-----|----|---|
| Code | 4013288 | Art.No. | Nm | mm | mm | | | |
| 05074840010 | 188236 | 7460 ESD | 1/4" | 0,3-1,2 | 105 | 133 | 6" | 1 |
| 05074842010 | 188243 | 7461 ESD | 1/4" | 1,2-3,0 | 105 | 155 | 6" | 1 |

^{*)}Halutut säädöt voidaan määrittää seuraavissa yksiköissä: Nm, kgf. m, lbf. ft., ozf. in., dN. m, kgf. cm, lbf. in, in. oz, cN. m, gf. m, ft. lb, gf. cm, in. lb.

Sarjan 7400 ESD Krafftform-momenttiruuvitaltat, joihin on esiasetettu tehtaalla asiakkaan toiveen mukainen kiinteä mittaussarvo, kahvan koko 89 mm

Weran momenttiruuvitalta. Turvallinen suoja sähköstaattista energiaa ja siihen liittyviä vaurioita vastaan. Asiakkaan toiveen mukaisesti tehtaalla kiinteästi esiasetettu vääntömomentti.

Kaikkiin käyttökohteisiin, joissa tarvitaan koko ajan samaa vääntömomenttia ja toiston tarkkuutta.

Vääntömomenttiarvoa voidaan muuttaa mittausalueen sisällä lisätyökalulla (uudelleenkalibroitisarja, joka on tilattavissa koodinumerolla 05137003001). Asetettu arvo on testattava tavallisella kaupasta saatavalla momenttitesterillä.

Rajoittamaton irrotusmomentti tiukkojen ruuvien irrottamista varten. Rapidaptor-pikavaihtoteknologia salamannopeaan bits-kärkien vaihtoon.

Sopii bits-kärjille, joissa on 1/4" kuusiokantakiinnitys standardin DIN ISO 1173-C 6,3 ja E 6,3 (ISO 1173) mukaan. Monikomponentti Krafftform-kahva, jossa on kovat ja pehmeät alueet nopeaa työskentelyä varten sekä kämmenen suojaamista varten.

Huomaathan: 1 Ncm = 0,01 Nm.

- Sähköstaattisesti suojattu työkalu, sillä sen pintavastus $\leq 10^9$ ohmia

Sarjan 7400 ESD Krafftform-momenttiruuvitaltat, joihin on esiasetettu tehtaalla asiakkaan toiveen mukainen kiinteä mittaussarvo, kahvan koko 89 mm

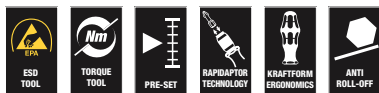

| | EAN | | | | | | | |
|-------------|---------|----------|------|----------|----|-----|--------|---|
| Code | 4013288 | Art.No. | Nm | mm | mm | | | |
| 05074820010 | 188205 | 7450 ESD | 1/4" | 0,1-0,34 | 89 | 133 | 5 1/4" | 1 |
| 05074822010 | 188212 | 7451 ESD | 1/4" | 0,3-1,0 | 89 | 133 | 5 1/4" | 1 |
| 05074824010 | 188229 | 7452 ESD | 1/4" | 0,9-1,5 | 89 | 133 | 5 1/4" | 1 |

**Halutut säädöt voidaan määrittää seuraavissa yksiköissä: Nm, kgf. m, lbf. ft., ozf. in., dN. m, kgf. cm, lbf. in, in. oz, cN. m, gf. m, ft. lb, gf. cm, in. lb.

Sarjan 7400 ESD Krafftform-momenttiruuvitaltat, joihin on esiasetettu tehtaalla asiakkaan toiveen mukainen kiinteä mittaussarvo, jossa pikaistukka

Weran momenttiruuvitalta. Turvallinen suoja sähköstaattista energiaa ja siihen liittyviä vaurioita vastaan. Asiakkaan toiveen mukaisesti tehtaalla kiinteästi esiasetettu vääntömomentti.

Kaikkiin käyttökohteisiin, joissa tarvitaan koko ajan samaa vääntömomenttia ja toiston tarkkuutta.

Vääntömomenttia voidaan muuttaa lisätyökalulla 05137003001 mittausalueella. Asetettu arvo on tarkastettava tavallisella kaupasta saatavalla momenttitesterillä.

Rapidaptor-pikavaihtoteknologia salamannopeaan bits-kärkien vaihtoon. Rajoittamaton irrotusmomentti tiukkojen ruuvien irrottamista varten.

Monikomponentti Krafftform-kahva, jossa on kovat ja pehmeät alueet nopeaa työskentelyä varten sekä kämmenen suojaamista varten.

Yhteensopiva bits-kärjille, joissa on 4 mm:n Halfmoon-kiinnitys (Wera-sarja 9) tai 4 mm:n HIOS-kiinnitys (Wera-sarja 21).

Huomaathan: 1 Ncm = 0,01 Nm.

- Sähköstaattisesti suojattu työkalu, sillä sen pintavastus $\leq 10^9$ ohmia
- Sopii bits-kärjille, joissa 4 mm:n Halfmoon- tai HIOS-kiinnitys

Sarjan 7400 ESD Krafftform-momenttiruuvitaltat, joihin on esiasetettu tehtaalla asiakkaan toiveen mukainen kiinteä mittaussarvo, jossa pikaistukka



| | EAN | | | | | | | |
|-------------|---------|----------|----------|----|-----|--------|--|---|
| Code | 4013288 | Art.No. | Nm | mm | mm | | | |
| 05074826010 | 188281 | 7455 ESD | 0,1-0,34 | 89 | 138 | 5 1/4" | | 1 |
| 05074828010 | 188298 | 7456 ESD | 0,3-1,0 | 89 | 138 | 5 1/4" | | 1 |

**Halutut säädöt voidaan määrittää seuraavissa yksiköissä: Nm, kgf. m, lbf. ft., ozf. in., dN. m, kgf. cm, lbf. in, in. oz, cN. m, gf. m, ft. lb, gf. cm, in. lb.

7510 Kraftform Safe-Torque Speed -momenttiruuvitaltta, 1–3 Nm

- Momenttiruuvitaltta nopealla momentin asetuksella
- Vääntömomenttiarvon helppo ja nopea asetus
- Pois kytkettävä momentinrajoitus (Torque Lock) rajoittamattomia irrotus- ja kiristysmomenteja varten
- Luistava turvallinen vääntömomenttitoiminto myötä-/vastapäivään kiristämiseen
- Kiristysmomentin (1,0, 1,5, 2,0, 2,5, 3,0 Nm) helppo ja nopea asetus
- Bits-kärjille, joissa 1/4" kuusiokantakiinnitys, voidaan käyttää sovittimen kanssa myös hylsille

7510 Kraftform Safe-Torque Speed -momenttiruuvitaltta, 1–3 Nm



| Code | EAN | Hex | 1,0 Nm | 1,5 Nm | 2,0 Nm | 2,5 Nm | 3,0 Nm | 1 |
|-------------|--------|------|--------|--------|--------|--------|--------|---|
| 05075810001 | 230669 | 1/4" | 1,0 | 1,5 | 2,0 | 2,5 | 3,0 | 1 |

7510/14 Safe-Torque Speed -työkalusarja kovametallisille kääntöteräpaloille

14-osainen työkalusarja. Ammattimaiseen ruuvaukseen/hienosäätöön JA momenttikontrolloituun ruuvaukseen. Luistava ja siten turvallinen vääntömomenttimekanismi, jossa pika-asetus myötä-/vastapäivään kiertämiseen ja viidelle valittavissa olevalle kiristysmomentille (1,0, 1,5, 2,0, 2,5 ja 3,0 Nm) sekä pois kytkettävä momentinrajoitus (Torque Lock) rajoittamattomia irrotus- ja kiristysmomenteja varten. Pikaistukka takaa erinomaisen tukevuuden; sopii Bits-kärjille, joissa on 1/4" kuusiokantakiinnitys. 14 sitkeäksi karkaistua Bits-kärkeä (pituus 25 mm) TORX PLUS® ja TORX® ruuveille sekä kuusiokoloruuveille.

Työkalusarja soveltuu erityisen hyvin kovametallisten kääntöteräpalojen ruuvaamiseen. Momenttiruuvitaltassa Safe-Torque Speed 7510 on valittavissa viisi johtavien kovametallityökaluvalmistajien suosittelemaa vääntömomenttia, ja se takaa vaihdettavien kääntöteräpalojen luotettavan ja momenttihallitun ruuvauksen.

- Soveltuu erityisen hyvin kovametallisten kääntöteräpalojen ruuvaamiseen
- Kiristysmomentin (1,0, 1,5, 2,0, 2,5, 3,0 Nm) helppo ja nopea asetus
- Soveltuu Wera 2go -järjestelmään telakointiin

7510/14 Safe-Torque Speed -työkalusarja kovametallisille kääntöteräpaloille



| Code | EAN | Code | 1 |
|-------------|--------|---|---|
| 05075840001 | 230683 | | 1 |
| | | 7510 1x 1/4"x1,0 Nm/1,5 Nm/2,0 Nm/ 2,5 Nm/3,0 Nm x 147,5 | |
| | | ⊕ 867/1 IP TORX PLUS® 1x 7 IPx25; 1x 8 IPx25; 1x 9 IPx25; 1x 10 IPx25; 1x 15 IPx25 | |
| | | ⊕ 867/1 TORX® 1x TX 7x25; 1x TX 8x25; 1x TX 9x25; 1x TX 10x25; 1x TX 15x25 | |
| | | ⊙ 840/1 Z 1x 2,0x25; 1x 2,5x25; 1x 3,0x25 | |

7515 Krafftform Safe-Torque Speed -momenttiruuvitaltta, 2–6 Nm

- Momenttiruuvitaltta nopealla momentin asetuksella
- Vääntömomenttiarvon helppo ja nopea asetus
- Pois kytkettävä momentinrajoitus (Torque Lock) rajoittamattomia irrotus- ja kiristysmomenteja varten
- Luistava turvallinen vääntömomenttitoiminto myötä-/vastapäivään kiristämiseen
- Kiristysmomentin (2,0, 3,0, 4,0, 5,0 ja 6,0 Nm) helppo ja nopea asetus
- Bits-kärjille, joissa 1/4" kuusiokantakiinnitys, voidaan käyttää sovittimen kanssa myös hylsyille
- Bits-kärjille, joissa 1/4" kuusiokantakiinnitys, voidaan käyttää sovittimen kanssa myös hylsyille

7515 Krafftform Safe-Torque Speed -momenttiruuvitaltta, 2–6 Nm



| Code | EAN | 1/4" | 2,0 Nm | 3,0 Nm | 4,0 Nm | 5,0 Nm | 6,0 Nm | 1 |
|-------------|--------|------|--------|--------|--------|--------|--------|---|
| 05075815001 | 228314 | 1/4" | 2,0 | 3,0 | 4,0 | 5,0 | 6,0 | 1 |

7515/16 Krafftform Safe-Torque Speed Universal 1

16-osainen työkalusarja. Ammattimaiseen ruuvaukseen/ hienosäätöön JA momenttihalittuun ruuvaukseen. Luistava ja siten turvallinen vääntömomenttimekanismi, jossa pika-asetus myötä-/vastapäivään kiertämiseen ja viidelle valittavissa olevalle kiristysmomentille (2,0, 3,0, 4,0, 5,0, 6,0 Nm) sekä pois kytkettävä momentinrajoitus (Torque Lock) rajoittamattomia irrotus- ja kiristysmomenteja varten.

Pikaistukka takaa erinomaisen tukevuuden. Soveltuu Bits-kärjille, joissa on 1/4" kuusiokantakiinnitys. 15 sitkeäksi karkaistua Bits-kärkeä (pituus 89 mm).

- Momenttiruuvitaltta nopealla momentin asetuksella
- Kiristysmomentin (2,0, 3,0, 4,0, 5,0 ja 6,0 Nm) helppo ja nopea asetus
- Soveltuu Wera 2go -järjestelmään telakointiin

7515/16 Krafftform Safe-Torque Speed Universal 1



| Code | EAN | | |
|-------------|--------|--|---|
| 05075851001 | 228338 | | 1 |
| | | 7515 1x 1/4"x2,0 Nm/3,0 Nm/4,0 Nm/ 5,0 Nm/6,0 Nm x147,5 | |
| | | 851/4 Z 1x PH 2x89 | |
| | | 867/4 Z TORX® B0 1x TX 10x89; 1x TX 15x89; 1x TX 20x89; 1x TX 25x89; 1x TX 30x89 | |
| | | 867/4 IP TORX PLUS® 1x 10 IPx89; 1x 15 IPx89; 1x 20 IPx89; 1x 25 IPx89; 1x 30 IPx89 | |
| | | 840/4 Z 1x 3,0x89; 1x 4,0x89; 1x 5,0x89; 1x 6,0x89 ¹⁾ | |

¹⁾Kuusikulmainen terä

7515/7 Kraftform Safe-Torque Speed Bicycle 1

7-osainen työkalusarja. Ammattimaiseen ruuvaukseen/ hienosäätöön JA momenttihallittuun ruuvaukseen. Luistava ja siten turvallinen vääntömomenttimekanismi, jossa pika-asetus myötä-/vastapäivään kiertämiseen ja viidelle valittavissa olevalle kiristysmomentille (2,0, 3,0, 4,0, 5,0, 6,0 Nm) sekä pois kytkettävä momentinrajoitus (Torque Lock) rajoittamattomia irrotus- ja kiristysmomenteja varten. Pikaistukka takaa erinomaisen tukevuuden. Ihanteellinen käytettäväksi polkupyörissä. Soveltuu Bits-kärjille, joissa on 1/4" kuusiokantakiinnitys.

6 sitkeäksi karkaistua Bits-kärkeä (pituus 50 mm). Bits-kärkien profiili ja koko ovat helposti tunnistettavissa Weran Take it easy -värikoodausjärjestelmän ja hyvin näkyvissä olevan kokomerkinnän ansiosta.

- Ruuvaustyökalusarja polkupyörän ruuvaamiseen
- Momenttiruuvitalta nopealla momentin asetuksella
- Kiristysmomentin (2,0, 3,0, 4,0, 5,0 ja 6,0 Nm) helppo ja nopea asetus
- Take it easy -värikoodausjärjestelmä: Värikoodit profiiliin ja koon mukaan
- Soveltuu Wera 2go -järjestelmään telakointiin

7515/7 Kraftform Safe-Torque Speed Bicycle 1

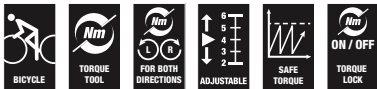

| Code | EAN | | |
|-------------|--------|---|---|
| 05075850001 | 228321 | | 1 |
| | | 7515 1x 1/4"x2,0 Nm/3,0 Nm/4,0 Nm/ 5,0 Nm/6,0 Nm x147,5 | |
| | | 867/4 TORX® BTZ 1x TX 10x50; 1x TX 25x50 | |
| | | 840/4 BTZ 1x 2,5x50; 1x 3,0x50; 1x 4,0x50; 1x 5,0x50 | |

300 Hex momentti-indikaattori

Weran momenttiruuvitalta, jossa on kiinteä vääntömomentti kuusiokoloruuveille. Suojattu manipulaatiota vastaan. Ohut kuusikulmainen terä. Rajoittamaton irrotusmomentti tiukkojen ruuvien irrottamista varten. Kraftform-monikomponenttikahva miellyttävään ergonomiseen työskentelyyn, estää rakkuloiden ja kovettumien syntyminen.

Kovat tartunta-alueet takaavat suuren työskentelynopeuden, kun taas pehmeät tartunta-alueet takaavat korkean vääntömomentin voimansiirron. Hex-Plus-profiillilla, joka estää ruuvinkannan pyöristymisen. Black Point -kärki tarjoaa korkean korroosiosuojan ja erittäin suuren tarkkuuden.

300 Hex momentti-indikaattori



| | EAN | | | | | | |
|-------------|---------|-----|-----|---------|----|-----|----|
| Code | 4013288 | | Nm | ft. lb. | mm | mm | mm |
| 05027910001 | 096425 | 2,0 | 1,4 | 1,0 | 4 | 3,5 | 65 |
| 05027911001 | 096432 | 2,5 | 2,0 | 1,5 | 4 | 3,8 | 65 |
| 05027912001 | 096449 | 3,0 | 3,0 | 2,2 | 4 | 3,8 | 65 |

300 Hex momentti-indikaattori, pistoolikahva

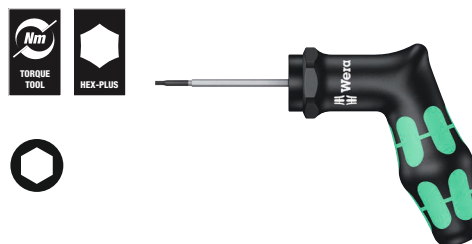

| | EAN | | | | | | |
|-------------|---------|-----|-----|---------|-----|-----|----|
| Code | 4013288 | | Nm | ft. lb. | mm | mm | mm |
| 05027913001 | 099150 | 4,0 | 5,0 | 3,7 | 160 | 100 | 65 |

300 TX TORX® momentti-indikaattori

- TORX® ruuveille

300 TX TORX® momentti-indikaattori



| | EAN | | | | | | |
|-------------|---------|-------|-----|---------|----|-----|----|
| Code | 4013288 | | Nm | ft. lb. | mm | mm | mm |
| 05027930001 | 093325 | TX 6 | 0,6 | 0,4 | 4 | 3,5 | 65 |
| 05027931001 | 093332 | TX 7 | 0,9 | 0,7 | 4 | 3,5 | 65 |
| 05027932001 | 093349 | TX 8 | 1,2 | 0,9 | 4 | 3,5 | 65 |
| 05027933001 | 093356 | TX 9 | 1,4 | 1,0 | 4 | 3,5 | 65 |
| 05027934001 | 093370 | TX 10 | 2,0 | 1,5 | 4 | 3,8 | 65 |
| 05027935001 | 093363 | TX 15 | 3,0 | 2,2 | 4 | 3,8 | 65 |

300 TX TORX® momentti-indikaattori, pistoolikahva



| | EAN | | | | | | | |
|-------------|---------|-------|-----|--------|-----|-----|----|---|
| Code | 4013288 | | Nm | ft.lb. | mm | mm | mm | |
| 05027936001 | 099143 | TX 20 | 5,0 | 3,7 | 160 | 100 | 65 | 1 |

300 IP TORX PLUS® momentti-indikaattori

- TORX PLUS® ruuveille



| | EAN | | | | | | | |
|-------------|---------|-------|-----|---------|----|-----|----|---|
| Code | 4013288 | | Nm | ft. lb. | mm | mm | mm | |
| 05028040001 | 093387 | 6 IP | 0,6 | 0,4 | 4 | 3,5 | 65 | 1 |
| 05028041001 | 093394 | 7 IP | 0,9 | 0,7 | 4 | 3,5 | 65 | 1 |
| 05028042001 | 093431 | 8 IP | 1,2 | 0,9 | 4 | 3,5 | 65 | 1 |
| 05028043001 | 093400 | 9 IP | 1,4 | 1,0 | 4 | 3,5 | 65 | 1 |
| 05028044001 | 093417 | 10 IP | 2,0 | 1,5 | 4 | 3,8 | 65 | 1 |
| 05028045001 | 093424 | 15 IP | 3,0 | 2,2 | 4 | 3,8 | 65 | 1 |

300 IP TORX PLUS® momentti-indikaattori, pistoolikahva



| | EAN | | | | | | | |
|-------------|---------|-------|-----|--------|-----|-----|----|---|
| Code | 4013288 | | Nm | ft.lb. | mm | mm | mm | |
| 05028046001 | 099136 | 20 IP | 5,0 | 3,7 | 160 | 100 | 65 | 1 |

400 Hex momentti-indikaattori

Weran vääntömomentti-indikaattori, jossa on kiinteä vääntömomentti kuusiokoloruuveille. Suojattu manipulaatiota vastaan. Vankka liukukytin synnyttää selvästi kuultavan ja tuntuvan signaalin, kun asetettu vääntömomentti on saavutettu.

Vääntömomenttia ei voi ylittää. Moninkertaisesti suurempi irrotusmomentti kuin asetettu kiristysmomentti, minkä vuoksi suurimmassa osassa tapauksia muita työkaluja ei tarvita ruuviliitäntöjen aukaisemiseen.

Kahvan muoto sopii kädenmuotoihin hyvin, kun sormet osuvat pehmeisiin kuoppiin. Tämä takaa optimaalisen ja ergonomisen voimansiirron.

400 Hex Momentti-indikaattori



| | EAN | | | | | | |
|-------------|---------|-----|-----|----|----|-----|----------|
| Code | 4013288 | | Nm | mm | mm | mm | |
| 05005080001 | 208835 | 4,0 | 4,0 | 60 | 48 | 100 | 2 3/8" 1 |
| 05005081001 | 208842 | 5,0 | 5,0 | 60 | 48 | 100 | 2 3/8" 1 |

400 TX momentti-indikaattori

- TORX® ruuveille



| | EAN | | | | | | |
|-------------|---------|-------|-----|----|----|-----|----------|
| Code | 4013288 | | Nm | mm | mm | mm | |
| 05005090001 | 208811 | TX 20 | 4,0 | 60 | 48 | 100 | 2 3/8" 1 |
| 05005091001 | 208828 | TX 25 | 5,0 | 60 | 48 | 100 | 2 3/8" 1 |

Safe-Torque A 1 -momenttiavain 1/4"-neliövääntiöllä, 2-12 Nm

Momenttiavain luistomekanismeilla. Kun asetettu vääntömomenttiarvo on saavutettu, työkalua ei voi ylikuormittaa, joten liian suuren vääntömomentin käyttö on mahdotonta. Säästöalue 2 - 12 Nm hallittua myötä- ja vastapäivään kiristämistä varten.

Tavoitearvojen helppo säätö ja varmistaminen: Työkalu naksahtaa kuultavasti ja tuntuvasti, kun asteikon porrastettu arvo saavutetaan. Tämä helpottaa halutun vääntömomentin turvallista asettamista.

Varustettu Torque Lock -toiminnolla, jonka ansiosta voit käyttää momenttiavainta perinteisenä räikkänä, ilman momentinrajoitusta. 1/4"-neliökaran murtumismomentti standardin DIN 3122 mukaan. Palautuskulma on vain 5°, jolloin räikkää voidaan käyttää myös ahtaissa työtilanteissa. Soveltuu varauksin käyttöön myös vääntökulmamittauksissa.

- Luistomekanismi – asetettua vääntömomenttiarvoa ei voida koskaan ylittää
- Torque Lock -toiminto: Momentinrajoitustoiminto voidaan kytkeä pois päältä — avainta voidaan käyttää myös perinteisenä räikkänä, joten suuret avausvoimat ovat mahdollisia. Myös vääntökulmamittaukset ovat rajoitetusti mahdollisia
- Hallittuun myötä- ja vastapäivään kiristämiseen - kiristäminen ja avaaminen sekä momentinrajoituksella että ilman
- Halutun momenttiarvon helppo säätö ja varmistaminen, sillä työkalu naksahtaa kuultavasti ja tuntuvasti, kun arvo saavutetaan
- Mukava työskentely pienen, vain 30 asteen laukaisukulman ansiosta
- 1/4"-neliökantavääntiö hylsylukituksen kanssa

Safe-Torque A 1 -momenttiavain 1/4"-neliövääntiöllä, 2-12 Nm



| Code | EAN | □ | Nm | Nm | lbf. ft. | mm | mm | mm | mm | mm | mm | mm | mm | mm | mm | mm | mm |
|------------|-------------------|------|------|------|----------|-----|----|------|------|------|----------|----------|----------|----------|--------|----|----|
| 0507580001 | 4013288 223012 | 1/4" | 2-12 | 0,10 | 2-9 | 244 | 94 | 38,5 | 31,6 | 23,7 | 9 39/64" | 3 45/64" | 1 33/64" | 1 15/64" | 15/16" | | 1 |

Safe-Torque A 2 -momenttiavain 1/4"-kuusiokantavääntiöllä, 2-12 Nm

- 1/4"-kuusiokantavääntiö 1/4" bits-kärkien käyttöön

Safe-Torque A 2 -momenttiavain 1/4"-kuusiokantavääntiöllä, 2-12 Nm



| Code | EAN | ⬡ | Nm | Nm | lbf. ft. | mm | mm | mm | mm | mm | mm | mm | mm | mm | mm | mm | mm |
|-------------|-------------------|------|------|------|----------|-----|----|------|------|------|----------|----------|----------|----------|--------|----|----|
| 05075801001 | 4013288 223036 | 1/4" | 2-12 | 0,10 | 2-9 | 244 | 94 | 38,5 | 31,6 | 23,7 | 9 39/64" | 3 45/64" | 1 33/64" | 1 15/64" | 15/16" | | 1 |

Safe-Torque A 1 Set 1, 1/4"-neliövääntiöllä, 2-12 Nm

10-osainen 1/4"-momenttiavainsarja tukevassa tekstiililaatikossa; momenttiavain luistomekanismilla. Kun asetettu vääntömomenttiarvo on saavutettu, työkalua ei voi ylikuormittaa, joten liian suuren vääntömomentin käyttö on mahdotonta. Säätöalue 2 - 12 Nm hallittua myötä- ja vastapäivään kiristämistä varten. Tavoitearvojen helppo säätö ja varmistaminen: Työkalu naksahtaa kuultavasti ja tuntuvasti, kun asteikon porrastettu arvo saavutetaan.

Tämä helpottaa halutun vääntömomentin turvallista asettamista. Varustettu Torque Lock -toiminnolla jonka ansiosta voit käyttää momenttiavainta perinteisenä räikkänä, ilman momentinrajoitusta. Soveltuu varauksin käyttöön myös vääntökulmamittauksissa.

1/4"-neliövääntiön murtumismomentti standardin DIN 3122 mukaan. Palautuskulma on vain 5°, jolloin räikkää voidaan käyttää myös ahtaissa työtilanteissa. Sarjaan sisältyy: Safe-Torque A 1 -momenttiavain, 1/4"-neliövääntiö, 2-12 Nm, 8 hylsyä 1/4"-vääntiöllä ja 1 lyhyt jatkokappale.

- 3/4"-neliökantavääntiö hylsylukituksella

Safe-Torque A 1 Set 1, 1/4"-neliövääntiöllä, 2-12 Nm



| Code | EAN | | |
|-------------|-------------------|--|---|
| 05075830001 | 4013288 223005 | | 1 |
| | | <input type="checkbox"/> Safe-Torque A 1 1x 1/4", 2-12 Nm | |
| | | <input checked="" type="checkbox"/> 8790 HMA 1x 5,5x23,0; 1x 6,0x23,0; 1x 7,0x23,0; 1x 8,0x23,0; 1x 10,0x23,0; 1x 11,0x23,0; 1x 12,0x23,0; 1x 13,0x23,0 | |
| | | <input checked="" type="checkbox"/> 8794 SA 1x 1/4"x75,0 | |
| | | Tarranauha 240 1x 50,0x240,0 | |

Safe-Torque A 1 Imperial Set 1, 1/4"-neliövääntiöllä, 2-12 Nm

10-osainen 1/4"-momenttiavainsarja tukevassa tekstiililaatikossa; momenttiavain luistomekanismilla.

Kun asetettu vääntömomenttiarvo on saavutettu, työkalua ei voi ylikuormittaa, joten liian suuren vääntömomentin käyttö on mahdotonta. Säätöalue 2 - 12 Nm hallittua myötä- ja vastapäivään kiristämistä varten.

Tavoitearvojen helppo säätö ja varmistaminen: Työkalu naksahtaa kuultavasti ja tuntuvasti, kun asteikon porrastettu arvo saavutetaan. Tämä helpottaa halutun vääntömomentin turvallista asettamista. Varustettu Torque Lock -toiminnolla jonka ansiosta voit käyttää momenttiavainta perinteisenä räikkänä, ilman momentinrajoitusta.

Soveltuu varauksin käyttöön myös vääntökulmamittauksissa. 1/4"-neliövääntiön murtumismomentti standardin DIN 3122 mukaan. Palautuskulma on vain 5°, jolloin räikkää voidaan käyttää myös ahtaissa työtilanteissa. Sarjaan sisältyy: Safe-Torque A 1 -momenttiavain, 1/4"-neliövääntiö, 2-12 Nm, 8 hylsyä 1/4"-vääntiöllä ja 1 lyhyt jatkokappale.

- 3/4"-neliökantavääntiö hylsylukituksella

Safe-Torque A 1 Imperial Set 1, 1/4"-neliövääntiöllä, 2-12 Nm



| Code | EAN | | |
|-------------|-------------------|---|---|
| 05075831001 | 4013288 223074 | | 1 |
| | | <input type="checkbox"/> Safe-Torque A 1 1x 1/4", 2-12 Nm | |
| | | <input checked="" type="checkbox"/> 8790 HMA 1x 3/16"x23,0; 1x 7/32"x23,0; 1x 1/4"x23,0; 1x 9/32"x23,0; 1x 5/16"x23,0; 1x 3/8"x23,0; 1x 7/16"x23,0; 1x 1/2"x23,0 | |
| | | <input checked="" type="checkbox"/> 8794 SA 1x 1/4"x75,0 | |
| | | Tarranauha 240 1x 50,0x240,0 | |

Safe-Torque A 1 LVIK Set 1, 1/4" neliökanta, 2–12 Nm

20-osainen sarja tukevassa tekstiililaatikossa, sopii erityisesti LVI-töihin. 1 Safe-Torque A 1 momenttiavain 1/4" neliökantavääntiöllä, 2–12 Nm, luistomekanismilla. Kun asetettu vääntömomenttiarvo on saavutettu, työkalu ei voi ylikuormittaa, joten ylikiristäminen on mahdotonta. Sääätöalue 2 - 12 Nm hallittua oikealle ja vasemmalle kiristämistä varten. Tavoitearvojen helppo säätö ja varmistaminen: Työkalu naksahtaa kuultavasti ja tuntuvasti, kun asteikon porrastettu arvo saavutetaan. Tämä helpottaa halutun vääntömomentin turvallista asettamista.

Varustettu Torque Lock -toiminnolla vakioräikkänä ilman vääntömomenttia tapahtuvaa käyttöä varten. Siten soveltuva käyttöön myös kiertokulmasovelluksissa. Maks. 1/4"-neliökannan murtumismomentti standardin DIN 3122 mukaan.

Palautuskulma on vain 5°, jolloin räikkää voidaan käyttää myös ahtaissa työtilanteissa. Sarjaan sisältyy: momenttiavain Safe-Torque A 1, 1/4" neliökanta, 2–12 Nm, 8 hylsyä 1/4" kiinnityksellä, 9 kärkihylsyä (kuusiokolo, TORX®) 1/4" vääntiölle, 1 lyhyt jatkokappale.

- LVI-töihin, erityisesti suihkukaappien asennukseen sekä kaasulämmitysjärjestelmien ja kondenssikattiloiden asennukseen ja huoltoon

Safe-Torque A 1 LVIK Set 1, 1/4" neliökanta, 2–12 Nm



| Code | EAN | | |
|-------------|--------|---|---|
| 05136073001 | 228376 | | 1 |
| | | <input type="checkbox"/> Safe-Torque A 1 1x 1/4", 2-12 Nm | |
| | | <input checked="" type="checkbox"/> 8790 HMA 1x 5,5x23,0; 1x 6,0x23,0; 1x 7,0x23,0; 1x 8,0x23,0; 1x 10,0x23,0; 1x 11,0x23,0; 1x 12,0x23,0; 1x 13,0x23,0 | |
| | | <input checked="" type="checkbox"/> 8767 A HF 1x TX 15x28,0; 1x TX 20x28,0; 1x TX 25x28,0; 1x TX 30x28,0 | |
| | | <input checked="" type="checkbox"/> 8740 A HF 1x 3,0x28,0; 1x 4,0x28,0; 1x 5,0x28,0; 1x 6,0x28,0; 1x 8,0x28,0 | |
| | | Belt A 0/9 1x 39,0x238,0 | |
| | | <input checked="" type="checkbox"/> 8794 SA 1x 1/4"x75,0 | |
| | | Tarranauha 240 1x 50,0x240,0 | |

Safe-Torque A 2 Set 1, 1/4"-kuusiokanta, 2-12 Nm

23-osainen; pintoja suojaava, kompakti ja tukeva tekstiililaatikko. Helppo kuljettaa mukana pienen kokonsa ja keveytensä ansiosta.

1 Safe-Torque A 2 -momenttiavain 1/4" kuusiokantavääntiöllä, mittausalue 2-12 Nm; hallittuun kiristykseen myötä- ja vastapäivään; kiristäminen ja avaaminen sekä momentinrajoituksella että ilman, pois kytkettävällä momentinrajoituksella (Torque Lock -toiminto); 72 hammasta; pieni palautuskulma 5°; halutun vääntömomenttiarvon helppo säätäminen ja varmistaminen, kuuluva ja tuntuva naksahdus asteikon arvoja asetettaessa, luistomekanismi, kun asetettu vääntömomenttiarvo on saavutettu; ergonominen 2-komponenttinen kahva; 9 Zyklop-hylsyä, 12 bits-kärkeä (1/4", pituus 50 mm), 1 liitäntöosa hylsyavaimille (1/4" kuusiokanta 1/4" neliökantaan).

- 1/4"-kuusiokantavääntiö 1/4"-bits-kärkien käyttöön
- Weran sovintina 870/1 voidaan käyttää myös 1/4" hylsyjen kanssa

Safe-Torque A 2 Set 1, 1/4"-kuusiokanta, 2-12 Nm



| Code | EAN | | |
|-------------|--------|--|---|
| 05075832001 | 223043 | | 1 |
| | | <input checked="" type="checkbox"/> Safe-Torque A 2 1x 1/4", 2-12 Nm | |
| | | <input checked="" type="checkbox"/> 8790 HMA 1x 5,5x23,0; 1x 6,0x23,0; 1x 7,0x23,0; 1x 8,0x23,0; 1x 9,0x23,0; 1x 10,0x23,0; 1x 11,0x23,0; 1x 12,0x23,0; 1x 13,0x23,0 | |
| | | <input checked="" type="checkbox"/> 870/1 1x 1/4"x25 ¹⁾ | |
| | | <input checked="" type="checkbox"/> 851/4 Z 1x PH 2x50 | |
| | | <input checked="" type="checkbox"/> 867/4 Z TORX® 1x TX 10x50; 1x TX 15x50; 1x TX 20x50; 1x TX 25x50; 1x TX 27x50; 1x TX 30x50 | |
| | | <input checked="" type="checkbox"/> 840/4 Z 1x 2,5x50; 1x 3,0x50; 1x 4,0x50; 1x 5,0x50; 1x 6,0x50 ²⁾ | |
| | | Tarranauha 240 1x 50,0x240,0 | |

¹⁾Kuulalukituksella; käsikäyttöisille hylsyille

²⁾Kuusiokantainen terä

Click-Torque A 5 momenttiavain, jossa räikkä suunnanvaihdolla

Naksahtava momenttiavain hyvin tunnistettavaan Wera-tyyliin muotoiltuna. Erittäin vankka malli ja korkea tarkkuus standardin DIN EN ISO 6789-1:2017-07 mukaan.

Arvojen helppo säätö ja varmistaminen. Työkalu naksahuttaa kuuluvasti ja tuntuvasti, kun arvo saavutetaan. Tämä helpottaa myös halutun vääntömomentin turvallista asettamista.

Vankka laukaisumeکانismi takaa selvästi kuuluvan ja tuntevan laukaisusignaalin, kun asetettu vääntömomentti saavutetaan. Oikealle kiristys. Suunnanvaihtoräikkä, jossa 45 hammasta.

- 1/4" neliökantakiinnityksellä, räikkä suunnanvaihdolla, 45 hammasta
- Mittausalue: 2,5–25 Nm; tarkkuus +/- 4 % standardin DIN EN ISO 6789-1:2017-07 mukaan

Click-Torque A 5 momenttiavain, jossa räikkä suunnanvaihdolla, 2,5-25 Nm

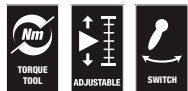

| | EAN | | | | | | | | | | | | | | | |
|-------------|---------|------|--------|------|----------|-----|-----|----|----|------|-----------|----------|----------|----|-------|---|
| Code | 4013288 | | Nm | Nm | lbf. ft. | mm | mm | mm | mm | mm | | | | | | |
| 05075604001 | 193179 | 1/4" | 2,5-25 | 0,10 | 1-18 | 290 | 121 | 42 | 25 | 11,5 | 11 27/64" | 4 49/64" | 1 21/32" | 1" | 7/16" | 1 |

Click-Torque A 6 momenttiavain, jossa räikkä suunnanvaihdolla, 2,5-25 Nm

- 1/4" kuusiokantakiinnityksellä, räikkä suunnanvaihdolla, 45 hammasta
- Mittausalue: 2,5–25 Nm; tarkkuus +/- 4 % standardin DIN EN ISO 6789-1:2017-07 mukaan

Click-Torque A 6 momenttiavain, jossa räikkä suunnanvaihdolla, 2,5-25 Nm

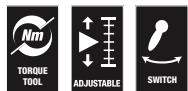

| | EAN | | | | | | | | | | | | | | | |
|-------------|---------|------|--------|------|----------|-----|-----|----|----|------|-----------|----------|----------|----|-------|---|
| Code | 4013288 | | Nm | Nm | lbf. ft. | mm | mm | mm | mm | mm | | | | | | |
| 05075605001 | 193186 | 1/4" | 2,5-25 | 0,10 | 1-18 | 290 | 121 | 42 | 25 | 11,5 | 11 27/64" | 4 49/64" | 1 21/32" | 1" | 7/16" | 1 |

Click-Torque A 6 Set 1

Naksahtava momenttiavain hyvin tunnistettavaan Wera-tyyliin muotoiltuna. Erittäin vankka malli ja korkea tarkkuus standardin DIN EN ISO 6789-1:2017-07 mukaan.

Arvojen helppo säätö ja varmistaminen. Työkalu naksahtaa kuultavasti ja tuntuvasti, kun arvo saavutetaan. Tämä helpottaa myös halutun vääntömomentin turvallista asettamista.

Vankka laukaisumeکانismi takaa selvästi kuultavan ja tuntuvan laukaisusignaalin, kun asetettu vääntömomentti saavutetaan.

Oikealle kiristys. Suunnanvaihtoräikkä, jossa 45 hammasta. Weran naksahtavaan momenttiavaimiin löytyy lukuisia lisävarusteita, jotka muodostavat yhdessä kattavan kokonaisuuden.

Sarjaan sisältyy: Click-Torque A 6, 1/4", 2,5–25 Nm, 6 hylsyä 1/4" kiinnityksellä, 11 Hex-Plus kuusiokolo-, ristipäiset PH- ja TORX® Bits-kärjet sekä lisätarvikkeet, joihin kuuluu jatkokappale ja sovitin.

Click-Torque A 6 Set 1, 2,5-25 Nm



| Code | EAN | | |
|-------------|-------------------|---|---|
| 05130110001 | 4013288 205643 | | 1 |
| | | Click-Torque A 6 1x 1/4", 2,5-25 Nm | |
| | | 851/4 TZ 1x PH 2x50 | |
| | | 867/4 Z TORX® 1x TX 15x50; 1x TX 20x50; 1x TX 25x50; 1x TX 27x50; 1x TX 30x50; 1x TX 40x50 | |
| | | 840/4 Z 1x 3,0x50; 1x 4,0x50; 1x 5,0x50; 1x 6,0x50 ¹⁾ | |
| | | 870/1 1x 1/4"x25 ²⁾ | |
| | | 8794 SA 1x 1/4"x75,0 | |
| | | 8790 HMA 1x 6,0x23,0; 1x 7,0x23,0; 1x 8,0x23,0; 1x 10,0x23,0; 1x 12,0x23,0; 1x 13,0x23,0 | |
| | | Tarranauha 240 1x 50,0x240,0 | |

¹⁾Kuusiokantainen terä
²⁾Kuulalukituksella; käsikäyttöisille hylsyille

Bicycle Set Torque 1, 2,5-25 Nm

Ruuvaustyökalujen asiantuntijan Weran 16-osainen sarja ratkaisee tärkeimmät polkupyöriin liittyvät ruuvausongelmat ja varmistaa, että ruuvauksessa käytetään vain sallittuja vääntömomenteja suojaten siten herkkiä osia.

Napsahdava momenttiavain tunnustettavaan Wera-tyyliin muotoiltuna. Erittäin vankka malli ja korkea tarkkuus standardin DIN EN ISO 6789-1:2017-07 mukaan. Arvojen helppo säätö ja varmistaminen. Työkalu napsahtaa kuuluvasti ja tuntuvasti kunkin momenttiarvon kohdalla.

Tämä helpottaa halutun vääntömomentin turvallista asettamista. Vankka laukaisumeکانismi takaa selvästi kuuluvan ja tuntuvan laukaisusignaalin, kun asetettu vääntömomentti saavutetaan. Oikealla kiristys. Suunnanvaihtoräikkä, jossa 45 hammasta.

Momenttiavain on äärimmäisen tilaa säästävä, ja sitä täydentävät vääntömomenttialueeseen ja yleisimpiin polkupyörän ruuviliitäntöihin sopivat lisävarusteet, jotka ovat vankassa, pintaystäväisessä tekstiililaatikossa.

Sarjaan sisältyy: Click-Torque A 5, 1/4", 2,5–25 Nm, 4 hylsyä 1/4" kiinnityksellä, 7 Hex-Plus kuusiokolohylsyä ja 4 TORX® kärkihylsyä. Hylsyissä ja kärkihylsyissä on Take it easy -värikoodausjärjestelmä kokojen mukaan – tarvittavan työkalun helppoon ja nopeaan löytämiseen.

Kärkihylsyjen pitotoiminto tekee ruuvaamisesta mukavaa, sillä ruuvi ei pääse putoamaan työkalusta. Uskottoman kompakti setti, jossa on paljon työkaluja pienessä tilassa. Erittäin vankka ja pitkäkestoinen tekstiililaatikko.

Lisäetuna pintojen suojaus tekstiilisen ulkopinnan ansiosta.

Pieni paino ja tilavuus helpottavat mukana kuljettamista. Kärkihylsyt, joissa on Wera bits-kärkitekniikan kaikki edut, kuten tarkkuus, kulumisen kestävyys ja pyörimisominaisuudet.

Bicycle Set Torque 1, 2,5-25 Nm



| Code | EAN | | |
|-------------|---------|---|---|
| | 4013288 | | |
| 05004180001 | 207685 | | 1 |
| | | Click-Torque A 5 1x 1/4", 2,5-25 Nm | |
| | | 8790 HMA 1x 10,0x23,0; 1x 13,0x23,0; 1x 14,0x23,0; 1x 15,0x23,0 | |
| | | 8767 A 1x TX 10x28,0; 1x TX 20x28,0; 1x TX 25x28,0; 1x TX 30x28,0 | |
| | | 8740 A HF 1x 3,0x28,0; 1x 4,0x28,0; 1x 5,0x28,0; 1x 5,0x100,0; 1x 6,0x28,0; 1x 6,0x100,0; 1x 8,0x28,0 | |
| | | Tarranauha 240 1x 50,0x240,0 | |

Click-Torque C 1 momenttiavain, jossa räikkä suunnanvaihdolla, 10-50 Nm

- 1/2" neliökantakiinnityksellä, räikkä suunnanvaihdolla, 45 hammasta
- Mittausalue: 10–50 Nm; tarkkuus +/- 3 % standardin DIN EN ISO 6789-1:2017-07 mukaan
- Click-Torque -suojakaulus asetetaan Weran Click-Torque -momenttiavaimen ympärille. Se estää kahvaa koskettamasta maahan. Likaantuminen ja vauriot vältetään

Click-Torque C 1 momenttiavain, jossa räikkä suunnanvaihdolla, 10-50 Nm



| | EAN | | | | | | | | | | | | | | | | |
|-------------|---------|------|-------|------|----------|-----|-----|----|----|------|-----------|----------|----------|--------|------|--|---|
| Code | 4013288 | | Nm | Nm | lbf. ft. | mm | mm | mm | mm | mm | | | | | | | |
| 05075620001 | 193216 | 1/2" | 10-50 | 0,25 | 8-36 | 360 | 140 | 47 | 35 | 16,5 | 14 11/64" | 5 33/64" | 1 27/32" | 1 3/8" | 5/8" | | 1 |

Click-Torque C 2 momenttiavain, jossa räikkä suunnanvaihdolla, 20-100 Nm

- 1/2" neliökantakiinnityksellä, räikkä suunnanvaihdolla, 45 hammasta
- Mittausalue: 20–100 Nm; tarkkuus +/- 3 % standardin DIN EN ISO 6789-1:2017-07 mukaan
- Click-Torque -suojakaulus asetetaan Weran Click-Torque -momenttiavaimen ympärille. Se estää kahvaa koskettamasta maahan. Likaantuminen ja vauriot vältetään

Click-Torque C 2 momenttiavain, jossa räikkä suunnanvaihdolla, 20-100 Nm



| | EAN | | | | | | | | | | | | | | | | |
|-------------|---------|------|--------|-----|----------|-----|-----|----|----|------|-----------|----------|----------|----------|--------|--|---|
| Code | 4013288 | | Nm | Nm | lbf. ft. | mm | mm | mm | mm | mm | | | | | | | |
| 05075621001 | 193223 | 1/2" | 20-100 | 0,5 | 15-73 | 405 | 140 | 47 | 43 | 18,5 | 15 15/16" | 5 33/64" | 1 27/32" | 1 11/16" | 45/64" | | 1 |

Click-Torque C 3 momenttiavain, jossa räikkä suunnanvaihdolla, 40-200 Nm

- 1/2" neliökantakiinnityksellä, räikkä suunnanvaihdolla, 45 hammasta
- Mittausalue: 40–200 Nm; tarkkuus +/- 3 % standardin DIN EN ISO 6789-1:2017-07 mukaan
- Click-Torque -suojakaulus asetetaan Weran Click-Torque -momenttiavaimen ympärille. Se estää kahvaa koskettamasta maahan. Likaantumisen ja vauriot vältetään

Click-Torque C 3 momenttiavain, jossa räikkä suunnanvaihdolla, 40-200 Nm

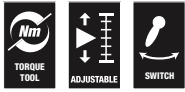

| Code | EAN | □ | | | | □ | □ | □ | □ | □ | □ | □ | □ | □ | □ | □ | □ |
|-------------|--------|------|--------|-----|--------|-----|-----|----|----|------|----------|----------|----------|----------|--------|---|---|
| 05075622001 | 193230 | 1/2" | 40-200 | 1,0 | 30-146 | 510 | 140 | 47 | 43 | 18,5 | 20 5/64" | 5 33/64" | 1 27/32" | 1 11/16" | 45/64" | | 1 |



Click-Torque C 3 Set 1, 40-200 Nm

Naksahtava momenttiavainsarja hyvin tunnistettavaan Wera-tyyliin muotoiltuna. Erittäin vankka malli ja korkea tarkkuus standardin DIN EN ISO 6789-1:2017-07 mukaan. Arvojen helppo säätö ja varmistaminen. Työkalu naksahtaa kuultavasti ja tuntuvasti, kun arvo saavutetaan.

Tämä helpottaa myös halutun vääntömomentin turvallista asettamista. Vankka laukaisumekanismi takaa selvästi kuultavan ja tuntevan laukaisusignaalin, kun asetettu vääntömomentti saavutetaan. Oikealle kiristys. Suunnanvaihtoräikkä, jossa 45 hammasta. Momenttiavimet ja vääntömomenttien kanssa yhteensopivat lisävarusteet on pakattu erittäin tilaa säästävästi tukevaan, pintoja naarmuttamattomaan tekstiililaatikkoon.

Sarjaan sisältyy: Click-Torque C 3, 1/2", 40–200 Nm, 4 hylsyä 1/2" kiinnityksellä, 7 Hex-Plus kuusiokolo- ja TORX® bits-kärkihylsyä sekä jatkokappale.

Click-Torque C 3 Set 1, 40-200 Nm

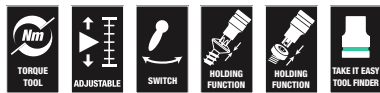

| Code | EAN | | |
|-------------|-------------------|---|---|
| 05075680001 | 4013288 207609 | | 1 |
| | | Click-Torque C 3 1x 1/2", 40-200 Nm | |
| | | ● 8790 HMC 1x 10,0x37,0; 1x 13,0x37,0; 1x 17,0x37,0; 1x 19,0x37,0 | |
| | | ⊕ 8767 C HF 1x TX 30x60,0; 1x TX 40x60,0; 1x TX 45x60,0; 1x TX 50x60,0 | |
| | | ○ 8740 C HF 1x 6,0x60,0; 1x 8,0x60,0; 1x 10,0x60,0 | |
| | | ●○ 8794 SC 1x 1/2"x125,0 | |

Click-Torque C 3 Set 2 betoniruuvauskohteisiin, 40-200 Nm

11-osainen betoniruuvaussarja. Turvallisuuteen vaikuttavien betoniruuviin ruuvaamiseen määritellyillä vääntömomenteilla ruuvivalmistajan ohjeiden mukaisesti.

Take it easy -värikoodausjärjestelmä kokojen mukaan – tarvittavan työkalun helppoon ja nopeaan löytämiseen.

- Turvallisuuteen vaikuttavien betoniruuviin ruuvaamiseen määritellyillä vääntömomenteilla ruuvivalmistajan ohjeiden mukaisesti
- Hylsyruuvitalttakärjet 8790 C Impaktor, käytettäväksi sähkö- tai paineilmakäyttöisessä iskuvääntimessä 12,5 mm = 1/2" vääntiö (13–21 mm)
- Momenttiavain Click-Torque C 3 suunnanvaihdolla (mittausalue: 40–200 Nm; tarkkuus ± 3 % standardin DIN EN ISO 6789-1:2017-07 mukaan)
- 11-osainen sarja laadukkaassa tekstiilityökalulaatikkossa

Click-Torque C 3 Set 2 betoniruuvauskohteisiin, 40-200 Nm



| Code | EAN | | |
|-------------|-------------------|--|---|
| 05075681001 | 4013288 217561 | | 1 |
| | | Click-Torque C 3 1x 1/2", 40-200 Nm | |
| | | ● 8790 C Impaktor 1x 13,0x38,0; 1x 14,0x38,0; 1x 15,0x38,0; 1x 16,0x38,0; 1x 17,0x38,0; 1x 18,0x38,0; 1x 19,0x38,0; 1x 20,0x38,0; 1x 21,0x38,0 | |
| | | ●○ 8894 SC 1x 1/2"x125,0 | |

Click-Torque C 4 momenttiavain, jossa räikkä suunnanvaihdolla, 60-300 Nm

- 1/2" neliökantakiinnityksellä, räikkä suunnanvaihdolla, 45 hammasta
- Mittausalue: 60–300 Nm; tarkkuus +/- 3 % standardin DIN EN ISO 6789-1:2017-07 mukaan
- Click-Torque -suojakaulus asetetaan Weran Click-Torque -momenttiavaimen ympärille. Se estää kahvaa koskettamasta maahan. Likaantuminen ja vauriot vältetään

Click-Torque C 4 momenttiavain, jossa räikkä suunnanvaihdolla, 60-300 Nm



| | EAN | | | | | | | | | | | | | | | |
|-------------|---------|------|--------|-----|----------|-----|-----|----|----|------|-----------|----------|----------|----------|--------|---|
| Code | 4013288 | | Nm | Nm | lbf. ft. | mm | mm | mm | mm | mm | | | | | | |
| 05075623001 | 193247 | 1/2" | 60-300 | 1,0 | 45-220 | 595 | 140 | 47 | 43 | 18,5 | 23 27/64" | 5 33/64" | 1 27/32" | 1 11/16" | 45/64" | 1 |

Click-Torque C 5 momenttiavain, jossa räikkä suunnanvaihdolla, 80-400 Nm

- 1/2" neliökantakiinnityksellä, räikkä suunnanvaihdolla, 45 hammasta
- Mittausalue: 80–400 Nm; tarkkuus +/- 3 % standardin DIN EN ISO 6789-1:2017-07 mukaan
- Click-Torque -suojakaulus asetetaan Weran Click-Torque -momenttiavaimen ympärille. Se estää kahvaa koskettamasta maahan. Likaantuminen ja vauriot vältetään

Click-Torque C 5 momenttiavain, jossa räikkä suunnanvaihdolla, 80-400 Nm



| | EAN | | | | | | | | | | | | | | | |
|-------------|---------|------|--------|-----|----------|-----|-----|----|----|------|-----------|----------|----------|----------|--------|---|
| Code | 4013288 | | Nm | Nm | lbf. ft. | mm | mm | mm | mm | mm | | | | | | |
| 05075624001 | 193254 | 1/2" | 80-400 | 1,0 | 60-295 | 680 | 140 | 47 | 43 | 18,5 | 26 49/64" | 5 33/64" | 1 27/32" | 1 11/16" | 45/64" | 1 |

Click-Torque E 1 momenttiavain, jossa räikkä suunnanvaihdolla, 200-1000 Nm

- 3/4" neliökantakiinnityksellä, räikkä suunnanvaihdolla, 45 hammasta
- Mittausalue: 200–1 000 Nm; tarkkuus +/- 3 % standardin DIN EN ISO 6789-1:2017-07 mukaan
- Click-Torque -suojakaulus asetetaan Weran Click-Torque -momenttiavaimen ympärille. Se estää kahvaa koskettamasta maahan. Likaantuminen ja vauriot vältetään

Click-Torque E 1 momenttiavain, jossa räikkä suunnanvaihdolla, 200-1000 Nm



| | EAN | | | | | | | | | | | | | | | |
|-------------|---------|------|----------|------|----------|------|-----|----|----|----|----------|----------|----------|----------|---------|---|
| Code | 4013288 | | Nm | Nm | lbf. ft. | mm | mm | mm | mm | mm | | | | | | |
| 05075630001 | 193261 | 3/4" | 200-1000 | 1,00 | 148-737 | 1250 | 140 | 47 | 63 | 30 | 49 7/32" | 5 33/64" | 1 27/32" | 2 31/64" | 1 3/16" | 1 |

Click-Torque Push R/L säädettävä momenttiavain myötä- ja vastapäivään kiertämiseen

Naksahtava momenttiavain hyvin tunnistettavaan Wera-tyyliin muotoiltuna. Myötä- ja vastapäivään kiertämiseen. Erittäin vankka malli ja korkea tarkkuus standardin DIN EN ISO 6789-1:2017-07 mukaan. Arvojen helppo säätö ja varmistaminen. Työkalu naksahuttaa kuuluvasti ja tuntuvasti, kun arvo saavutetaan. Tämä helpottaa myös halutun vääntömomentin turvallista asettamista. Vankka laukaisumekanismi takaa selvästi kuuluvan ja tuntuvan laukausignaalin (naksahduksen), kun asetettu vääntömomentti saavutetaan. Sisältää läpipainettavan neliövääntiön suunnan muuttamista varten.

1/2" neliönmuotoinen vääntiö, jossa on mutterilukitus.

- Pehmeä myötä- ja vastapäivään kiristämisen suunnanvaihto läpipainettavan neliövääntiön ansiosta
- Mittausalue: 20–100 Nm; tarkkuus +/- 3 % standardin DIN EN ISO 6789-1:2017-07 mukaan
- 45 hammasta ja 1/2" nelikantakiinnitys hylsilylukituksella
- Halutun momenttiarvon helppo säätö ja varmistaminen, sillä työkalu naksahuttaa kuuluvasti ja tuntuvasti, kun arvo saavutetaan
- Turvallisesti annosteltua voimaa: kun asetettu arvo saavutetaan, momenttiavain naksahuttaa kuuluvasti ja tuntuvasti
- Click-Torque -suojakaulus asetetaan Weran Click-Torque -momenttiavaimen ympärille. Se estää kahvaa koskettamasta maahan. Likaantuminen ja vauriot vältetään

Click-Torque C 2 Push R/L, säädettävä momenttiavain myötä- ja vastapäivään kiertämiseen, 20–100 Nm

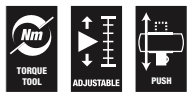

| Code | EAN | □ | Nm | Nm | lbf. ft. | mm | mm | mm | mm | mm | mm | mm | mm | mm | mm | mm | mm | mm | mm | |
|-------------|--------|------|--------|-----|----------|-----|-----|----|----|------|-----------|----------|----------|----------|--------|----|----|----|----|---|
| 05075625001 | 218926 | 1/2" | 20-100 | 0,5 | 15-73 | 405 | 140 | 47 | 43 | 18,5 | 15 15/16" | 5 33/64" | 1 27/32" | 1 11/16" | 45/64" | | | | | 1 |

Click-Torque C 3 Push R/L, säädettävä momenttiavain myötä- ja vastapäivään kiertämiseen, 40–200 Nm

- Mittausalue: 40–200 Nm; tarkkuus +/- 3 % standardin DIN EN ISO 6789-1:2017-07 mukaan
- Pehmeä myötä- ja vastapäivään kiristämisen suunnanvaihto läpipainettavan neliövääntiön ansiosta
- 45 hammasta ja 1/2" nelikantakiinnitys hylsilylukituksella
- Click-Torque -suojakaulus asetetaan Weran Click-Torque -momenttiavaimen ympärille. Se estää kahvaa koskettamasta maahan. Likaantuminen ja vauriot vältetään

Click-Torque C 3 Push R/L, säädettävä momenttiavain myötä- ja vastapäivään kiertämiseen, 40–200 Nm



| Code | EAN | □ | Nm | Nm | lbf. ft. | mm | mm | mm | mm | mm | mm | mm | mm | mm | mm | mm | mm | mm | mm | |
|-------------|--------|------|--------|-----|----------|-----|-----|----|----|------|----------|----------|----------|----------|--------|----|----|----|----|---|
| 05075626001 | 218933 | 1/2" | 40-200 | 1,0 | 30-146 | 510 | 140 | 47 | 43 | 18,5 | 20 5/64" | 5 33/64" | 1 27/32" | 1 11/16" | 45/64" | | | | | 1 |

Click-Torque E 1 Push R/L, säädettävä momenttiavain myötä- ja vastapäivään kiertämiseen, 200–1000 Nm

- Pehmeä myötä- ja vastapäivään kiristämisen suunnanvaihto läpipainettavan neliövääntiön ansiosta
- Mittausalue: 200–1 000 Nm; tarkkuus +/- 3 % standardin DIN EN ISO 6789-1:2017-07 mukaan
- 45 hammasta ja $\frac{3}{4}$ " nelikantakiinnitys
- Click-Torque -suojakaulus asetetaan Weran Click-Torque -momenttiavaimen ympärille. Se estää kahvaa koskettamasta maahan. Likaantumisen ja vauriot vältetään

Click-Torque E 1 Push R/L, säädettävä momenttiavain myötä- ja vastapäivään kiertämiseen, 200–1000 Nm

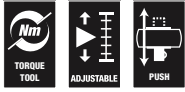

| | EAN | □ | | | | — | — | — | — | — | — | — | — | — | — | — | — | — | — |
|-------------|---------|-----------------|----------|-----|----------|------|-----|----|----|----|---------------------|---------------------|---------------------|---------------------|--------------------|----|----|----|----|
| Code | 4013288 | | Nm | Nm | lbf. ft. | mm | mm | mm | mm | mm | mm | mm | mm | mm | mm | mm | mm | mm | mm |
| 05075631001 | 219053 | $\frac{3}{4}$ " | 200-1000 | 1,0 | 148-737 | 1250 | 140 | 47 | 63 | 30 | 49 $\frac{7}{32}$ " | 5 $\frac{33}{64}$ " | 1 $\frac{27}{32}$ " | 2 $\frac{31}{64}$ " | 1 $\frac{3}{16}$ " | | | | 1 |

Click-Torque X 1 momenttiavain vaihtopäille, 2,5-25 Nm

Naksahtava momenttiavain hyvin tunnistettavaan Wera-tyyliin muotoiltuna. Erittäin vankka malli ja korkea tarkkuus standardin DIN EN ISO 6789-1:2017-07 mukaan. Arvojen helppo säätö ja varmistaminen. Työkalu naksahtaa kuultavasti ja tuntuvasti, kun arvo saavutetaan. Tämä helpottaa myös halutun vääntömomentin turvallista asettamista.

Vankka laukaisumeکانismi takaa selvästi kuultavan ja tuntuvan laukausignaalin, kun asetettu vääntömomentti saavutetaan. Oikealle ja vasemmalle kiristys. 9 x 12 mm:n neliökiinnitys vastaavien vaihtopäiden kiinnittämiseen.

- 9 x 12 mm vaihtopäiden kiinnityksellä.
- Mittausalue: 2,5–25 Nm; tarkkuus +/- 4 % standardin DIN EN ISO 6789-1:2017-07 mukaan

Click-Torque X 1 momenttiavain vaihtopäille, 2,5-25 Nm



| □ | EAN | □ | | | | — | S _k | l _k | — | — | — | — | — | — | — | — | — | — | — |
|-------------|---------|------|--------|------|----------|-----|----------------|----------------|-----|----|----|----|---------------------|---------------------|---------------------|-------------------|----|----|----|
| Code | 4013288 | | Nm | Nm | lbf. ft. | mm | mm | mm | mm | mm | mm | mm | mm | mm | mm | mm | mm | mm | mm |
| 05075651001 | 193773 | 9x12 | 2,5-25 | 0,10 | 1-18 | 292 | 17,5 | 240,0 | 121 | 42 | 24 | 20 | 11 $\frac{9}{64}$ " | 4 $\frac{49}{64}$ " | 1 $\frac{21}{32}$ " | $\frac{15}{16}$ " | | | 1 |

^{*)} S_k = Mitta testausvaihtopään päästä vääntöpisteeseen; l_k = Mitta otekohdasta kalibrointilaitteen vääntöpisteeseen

Click-Torque X 2 momenttiavain vaihtopäille, 10-50 Nm

- 9 x 12 mm vaihtopäiden kiinnityksellä.
- Mittausalue: 10–50 Nm; tarkkuus +/- 3 % standardin DIN EN ISO 6789-1:2017-07 mukaan
- Click-Torque -suojakaulus asetetaan Weran Click-Torque -momenttiavaimen ympärille. Se estää kahvaa koskettamasta maahan. Likaantumisen ja vauriot vältetään

Click-Torque X 2 momenttiavain vaihtopäille, 10-50 Nm



| □ | EAN | □ | | | | — | S _k | l _k | — | — | — | — | — | — | — | — | — | — | — |
|-------------|---------|------|-------|------|----------|-----|----------------|----------------|-----|----|----|----|---------------------|---------------------|---------------------|-----------------|----|----|----|
| Code | 4013288 | | Nm | Nm | lbf. ft. | mm | mm | mm | mm | mm | mm | mm | mm | mm | mm | mm | mm | mm | mm |
| 05075652001 | 193797 | 9x12 | 10-50 | 0,25 | 8-36 | 338 | 17,5 | 285,0 | 140 | 47 | 29 | 20 | 13 $\frac{5}{16}$ " | 5 $\frac{33}{64}$ " | 1 $\frac{27}{32}$ " | $\frac{1}{8}$ " | | | 1 |

^{*)} S_k = Mitta testausvaihtopään päästä vääntöpisteeseen; l_k = Mitta otekohdasta kalibrointilaitteen vääntöpisteeseen

Click-Torque X 6 momenttiavain vaihtopäille, 80-400 Nm

- 14 x 18 mm vaihtopäiden kiinnityksellä
- Mittausalue: 80–400 Nm; tarkkuus +/- 3 % standardin DIN EN ISO 6789-1:2017-07 mukaan
- Click-Torque -suojakaulus asetetaan Weran Click-Torque -momenttiavaimen ympärille. Se estää kahvaa koskettamasta maahan. Likaantumisen ja vauriot vältetään

Click-Torque X 6 momenttiavain vaihtopäille, 80-400 Nm



| | | EAN | | | | | | | | | | | | | | | | |
|-------------|---------|-------|--------|-----|----------|-----|----------------|----------------|-----|----|----|----|-----------|----------|----------|----------|----|--|
| Code | 4013288 | | Nm | Nm | lbf. ft. | mm | S _k | l _k | mm | mm | mm | mm | mm | mm | mm | mm | mm | |
| 05075656001 | 193827 | 14x18 | 80-400 | 1,0 | 60-295 | 665 | 25,5 | 615,0 | 140 | 47 | 32 | 26 | 25 25/32" | 5 33/64" | 1 27/32" | 1 17/64" | 1 | |

* S_k = Mitta testausvaihtopään päästä vääntöpisteeseen; l_k = Mitta otekohdasta kalibrointilaitteen vääntöpisteeseen

Click-Torque X 7 -momenttiavain vaihtopäille, 10–100 Nm

- 14 x 18 mm vaihtopäiden kiinnityksellä
- Mittausalue: 10–100 Nm; tarkkuus ± 4 % standardin DIN EN ISO 6789-1:2017-07 mukaan
- Click-Torque -suojakaulus asetetaan Weran Click-Torque -momenttiavaimen ympärille. Se estää kahvaa koskettamasta maahan. Likaantuminen ja vauriot vältetään. Estää myös poiskierimisen
- Laseroitu, kulutusta kestävä QR-koodi helpottaa oikean vääntömomenttiarvon määrittämistä käytetyn momenttiavaimen ja vaihtopään mukaan

Click-Torque X 7 -momenttiavain vaihtopäille, 10–100 Nm



| | | EAN | | | | | | | | | | | | | | | | |
|-------------|---------|-------|--------|-----|----------|-----|----------------|----------------|-----|----|----|----|-----------|----------|----------|---------|----|--|
| Code | 4013288 | | Nm | Nm | lbf. ft. | mm | S _k | l _k | mm | mm | mm | mm | mm | mm | mm | mm | mm | |
| 05075657001 | 229335 | 14x18 | 10-100 | 0,5 | 8-73 | 395 | 25,5 | 343,0 | 140 | 47 | 29 | 20 | 14 41/64" | 5 33/64" | 1 27/32" | 1 9/64" | 1 | |

* S_k = mitta testausvaihtopään päästä vääntöpisteeseen; l_k = mitta otekohdasta kalibrointilaitteen vääntöpisteeseen



9530 Momenttiavainsarja lämpöpumpuille/ ilmastointilaitteille

4-osainen Click-Torque-momenttiavainsarja, jossa kolme itsesäätyvää Joker-kiintoavainvaihtopäätä. Ruuviliitosten asianmukaiseen kiristämiseen jäädytys- ja ilmastointilaitteiden sekä lämpöpumppujen asennuksessa ja korjauksessa. Naksahtava momenttiavain hyvin tunnistettavaan Wera-tyyliin muotoiltuna. Erittäin vankka malli ja korkea tarkkuus standardin DIN EN ISO 6789-1:2017-07 mukaan. Arvojen helppo säätö ja varmistaminen. Työkalu naksahtaa kuultavasti ja tuntuvasti, kun asteikon porrastettu arvo saavutetaan. Tämä helpottaa halutun vääntömomentin turvallista asettamista. Vankka laukaisumekanismi takaa selvästi kuuluvan ja tuntevan laukausignaalin, kun asetettu vääntömomentti saavutetaan.

Myötä- ja vastapäivään kiristämiseen. 14 x 18 mm:n neliökiinnitys vastaavien vaihtopäiden kiinnittämiseen.

Kolme itsesäätyvää Joker 7880 -kiintoavainvaihtopäätä korvaavat portaattomien ja rinnakkaisten leukojen avulla monta erikokoista kiintoavainta.

Avain säätyy automaattisesti asettaessasi sen kiinni kuusiomutteriin tai -ruuviin. Räikkätoiminto takaa nopean ja sujuvan ruuvauksen ilman avaimen irrottamista ruuvista tai mutterista. Leukojen pienen hammastuksen ansiosta palautuskulma on vain 30°.

- Sarja ruuviliitosten asianmukaiseen kiristämiseen jäädytys- ja ilmastointilaitteiden sekä lämpöpumppujen asennuksessa ja korjauksessa
- Click-Torque-momenttiavain X 7, jossa 14 x 18 mm:n vaihtopäiden kiinnitys
- Mittausalue: 10–100 Nm; tarkkuus ± 4 % standardin DIN EN ISO 6789-1:2017-07 mukaan
- Säädetty Joker 7880 kattaa kaikki metriset ja tuumaiset mitat kulloisissakin käyttökohteissa
- Automaattinen ja portaaton tartunta kuusiokantaruuveihin ja muttereihin
- Mekaaninen räikkätoiminto mahdollistaa nopean ja jatkuvan ruuvauksen avainta irrottamatta
- Laseroitu, kulutusta kestävä QR-koodi helpottaa oikean vääntömomenttiarvon määrittämistä käytetyn momenttiavaimen ja vaihtopään mukaan

9530 Momenttiavainsarja lämpöpumpuille/ilmastointilaitteille



| Code | EAN | | |
|-------------|-------------------|---|---|
| 05136076001 | 4013288 228987 | | 1 |
| | | Click-Torque X 7 1x 14x18, 10-100 Nm | |
| | | 7880 Joker XXL 1x 14x18x24-32x(15/16"-1 1/4")x113,5 | |
| | | 7880 Joker XL 1x 14x18x19-24x(3/4"-15/16")x95,0 | |
| | | 7880 Joker L 1x 14x18x16-19x(5/8"-3/4")x85,5 | |

Click-Torque XP 1 esiasetettu, säädettävä momenttiruuvitaltta vaihtopäille, 2,5-25 Nm, 2,5 Nm

Momenttiavain, jossa esiasetettu vääntömomentti kaikkiin käyttökohteisiin, joissa tarvitaan koko ajan samaa vääntömomenttia ja toiston tarkkuutta. Vääntömomenttia voidaan muuttaa mittausalueella. Vankka laukaisumekanismi takaa selvästi kuultavan ja tuntuva laukaisusignaalin, kun asetettu vääntömomentti saavutetaan.

Neliökiinnityksen ja vaihtopäiden ansiosta soveltuu kiristämiseen sekä vasemmalle että oikealle. Pyyntöstä momenttiavaimen voidaan esiasettaa jokin muu, mainituista arvoista poikkeava vääntömomentti tarpeen mukaisesti.

- Neliökiinnityksellä (9 x 12) vaihtopäille; soveltuu kiristämiseen sekä vasemmalle että oikealle
- Esiasetettu naksahtava momenttiavain tunnistettavaan Wera-tyyliin muotoiltuna
- Mittausalue: 2,5–25 Nm; tarkkuus +/- 2 % standardin DIN EN ISO 6789-1:2017-07 mukaan
- Esiasetettua vääntömomenttia voidaan muuttaa testilaboratoriossa mittausalueen sisällä

Click-Torque XP 1 esiasetettu, säädettävä momenttiruuvitaltta vaihtopäille, 2,5-25 Nm, 2,5 Nm



| | | EAN | | | | | | | | | | | | | | | | | |
|--------------------------|--|---------|--------|------|-----|----------|------|-----|------|-------|-----|----|----|----|----------|----------|--------|--------|---|
| Code | | | | Nm | Nm | lbf. ft. | mm | mm | mm | mm | mm | mm | mm | mm | mm | mm | mm | mm | |
| 05075670001 | | 4013288 | 206169 | 9x12 | 2,5 | 2,5-25 | 2-18 | 217 | 17,5 | 180,0 | 137 | 35 | 24 | 20 | 8 35/64" | 5 25/64" | 1 3/8" | 15/16" | 1 |
| 0507567010 ¹⁾ | | 206206 | 206206 | 9x12 | 2,5 | 2,5-25 | 2-18 | 217 | 17,5 | 180,0 | 137 | 35 | 24 | 20 | 8 35/64" | 5 25/64" | 1 3/8" | 15/16" | 1 |

¹⁾ Pyyntöstä momenttiavaimen voidaan esiasettaa jokin muu momenttiarvo mittausalueen sisällä. Halutut säädöt voidaan määrittää seuraavissa yksiköissä: Nm, kgf. m, lbf. ft., ozf. in., dN. m, kgf. cm, lbf. in, in. oz, cN. m, gf. m, ft. lb, gf. cm, in. lb.

^{*)} S_k = Mitta testausvaihtopään päästä vääntöpisteeseen; l_k = Mitta otekohtasta kalibrointilaitteen vääntöpisteeseen

Click-Torque XP 2 esiasetettu, säädettävä momenttiavain vaihtopäille, 10-50 Nm, 10 Nm

- Neliökiinnityksellä (9 x 12) vaihtopäille; soveltuu kiristämiseen sekä vasemmalle että oikealle
- Mittausalue: 10–50 Nm; tarkkuus +/- 2 % standardin DIN EN ISO 6789-1:2017-07 mukaan
- Esiasetettua vääntömomenttia voidaan muuttaa testilaboratoriossa mittausalueen sisällä

Click-Torque XP 2 esiasetettu, säädettävä momenttiavain vaihtopäille, 10-50 Nm, 10 Nm



| | | EAN | | | | | | | | | | | | | | | | | |
|---------------------------|--|---------|--------|------|------|----------|------|-----|------|-------|-----|----|----|----|----------|----------|--------|--------|---|
| Code | | | | Nm | Nm | lbf. ft. | mm | mm | mm | mm | mm | mm | mm | mm | mm | mm | mm | mm | |
| 05075671001 | | 4013288 | 206176 | 9x12 | 10,0 | 10-50 | 8-36 | 262 | 17,5 | 225,0 | 137 | 35 | 24 | 20 | 10 5/16" | 5 25/64" | 1 3/8" | 15/16" | 1 |
| 05075671010 ¹⁾ | | 206213 | 206213 | 9x12 | 10,0 | 10-50 | 8-36 | 262 | 17,5 | 225,0 | 137 | 35 | 24 | 20 | 10 5/16" | 5 25/64" | 1 3/8" | 15/16" | 1 |

¹⁾ Pyyntöstä momenttiavaimen voidaan esiasettaa jokin muu momenttiarvo mittausalueen sisällä. Halutut säädöt voidaan määrittää seuraavissa yksiköissä: Nm, kgf. m, lbf. ft., ozf. in., dN. m, kgf. cm, lbf. in, in. oz, cN. m, gf. m, ft. lb, gf. cm, in. lb.

^{*)} S_k = Mitta testausvaihtopään päästä vääntöpisteeseen; l_k = Mitta otekohtasta kalibrointilaitteen vääntöpisteeseen

Click-Torque XP 3 esiasetettu, säädettävä momenttiavain vaihtopäille, 15-100 Nm, 15 Nm

- Neliökiinnityksellä (9 x 12) vaihtopäille; soveltuu kiristämiseen sekä vasemmalle että oikealle
- Mittausalue: 15–100 Nm; tarkkuus +/- 2 % standardin DIN EN ISO 6789-1:2017-07 mukaan
- Esiasetettua vääntömomenttia voidaan muuttaa testilaboratoriossa mittausalueen sisällä

Click-Torque XP 3 esiasetettu, säädettävä momenttiavain vaihtopäille, 15-100 Nm, 15 Nm

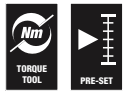

| Code | EAN | □ | □ | | | S _k | l _k | □ | □ | □ | □ | □ | □ | □ | □ | □ | □ |
|---------------------------|--------|------|------|--------|---------|----------------|----------------|-------|-----|----|----|----|----------|----------|--------|--------|---|
| | | | Nm | Nm | lb. ft. | | | | | | | | | | | | |
| 05075672001 | 206183 | 9x12 | 15,0 | 15-100 | 11-74 | 332 | 17,5 | 296,0 | 137 | 35 | 24 | 20 | 13 5/64" | 5 25/64" | 1 3/8" | 15/16" | 1 |
| 05075672010 ¹⁾ | 207999 | 9x12 | 15,0 | 15-100 | 11-74 | 332 | 17,5 | 296,0 | 137 | 35 | 24 | 20 | 13 5/64" | 5 25/64" | 1 3/8" | 15/16" | 1 |

¹⁾Pyynnöstä momenttityökaluun voidaan esiasettaa jokin muu momenttiarvo mittausalueen sisältä. Halutut säädöt voidaan määrittää seuraavissa yksiköissä: Nm, kgf. m, lb. ft., ozf. in., dN. m, kgf. cm, lbf. in, in. oz, cN. m, gf. m, ft. lb, gf. cm, in. lb.

²⁾S_k = Mitta testausvaihtopään päästä vääntöpiisteeseen; l_k = Mitta otekohtasta kalibrointilaitteen vääntöpiisteeseen

Click-Torque XP 4 esiasetettu, säädettävä momenttiavain vaihtopäille, 20-250 Nm, 20 Nm

- Neliökiinnityksellä (14 x 18) vaihtopäille; soveltuu kiristämiseen sekä vasemmalle että oikealle
- Mittausalue: 20–250 Nm; tarkkuus +/- 2 % standardin DIN EN ISO 6789-1:2017-07 mukaan
- Esiasetettua vääntömomenttia voidaan muuttaa testilaboratoriossa mittausalueen sisällä
- Click-Torque -suojakaulus asetetaan Weran Click-Torque -momenttiavaimen ympärille. Se estää kahvaa koskettamasta maahan. Likaantuminen ja vauriot vältetään

Click-Torque XP 4 esiasetettu, säädettävä momenttiavain vaihtopäille, 20-250 Nm, 20 Nm



| Code | EAN | □ | □ | | | S _k | l _k | □ | □ | □ | □ | □ | □ | □ | □ | □ | □ |
|---------------------------|--------|-------|------|--------|---------|----------------|----------------|-------|-----|----|----|----|-----------|----------|----------|----------|---|
| | | | Nm | Nm | lb. ft. | | | | | | | | | | | | |
| 05075673001 | 206190 | 14x18 | 20,0 | 20-250 | 15-184 | 457 | 25,5 | 430,0 | 145 | 41 | 32 | 26 | 17 63/64" | 5 45/64" | 1 39/64" | 1 17/64" | 1 |
| 05075673010 ¹⁾ | 206220 | 14x18 | 20,0 | 20-250 | 15-184 | 457 | 25,5 | 430,0 | 145 | 41 | 32 | 26 | 17 63/64" | 5 45/64" | 1 39/64" | 1 17/64" | 1 |

¹⁾Pyynnöstä momenttityökaluun voidaan esiasettaa jokin muu momenttiarvo mittausalueen sisältä. Halutut säädöt voidaan määrittää seuraavissa yksiköissä: Nm, kgf. m, lb. ft., ozf. in., dN. m, kgf. cm, lbf. in, in. oz, cN. m, gf. m, ft. lb, gf. cm, in. lb.

²⁾S_k = Mitta testausvaihtopään päästä vääntöpiisteeseen; l_k = Mitta otekohtasta kalibrointilaitteen vääntöpiisteeseen

UUSI

Vääntömomenttiarvon helppo ja virheetön määrittys

Laseroitu, kulutusta kestävä QR-koodi helpottaa oikean vääntömomenttiarvon asettamista käytetyn momenttiavaimen ja vaihtopään mukaan. Skannaamalla tätä varten ensin QR-koodi älypuhelimella ja tabletilla (skannaa sekä momenttiavaimen että vaihtopään QR-koodit, jos ne molemmat ovat saatavilla). Näyttöön avautuu automaattisesti verkkosivusto (ei sovel-lus!), jossa skannatut työkalut tunnistetaan. Syötä lopuksi vielä tarvittava vääntömomenttiarvo; korjattu arvo määritetään automaattisesti. Arvoa ei tarvitse tämän ansiosta asettaa korjauskaavalla/laskutoimituksella.



www.wera.de/torque-advisor

7880 Joker XXL itsesäätävä kiintoavainvaihtopää avainkoolle 24–32 mm, 14x18 mm

- Click-Torque X -sarjojen momenttiavaimille, joissa 14 x 18 mm:n kiinnitys
- Säädetty Joker 7880 kattaa kaikki metriset ja tuumaiset mitat kulloisissakin käyttökohteissa
- Automaattinen ja portaaton tartunta kuusiokantaruuveihin ja muttereihin
- Tartunnan vipumekanismi estää paikaltaan luiskahtamisen ja vaurioitumisen
- Mekaaninen räikkätoiminto mahdollistaa nopean ja jatkuvan ruuvauksen avainta irrottamatta
- Palautuskulma on vain 30° leukojen hammastuksen ansiosta
- Laseroitu, kulutusta kestävä QR-koodi helpottaa oikean vääntömomenttiarvon määrittämistä käytetyn momenttiavaimen ja vaihtopään mukaan

7880 Joker XXL itsesäätävä kiintoavainvaihtopää avainkoolle 24–32 mm, 14x18 mm

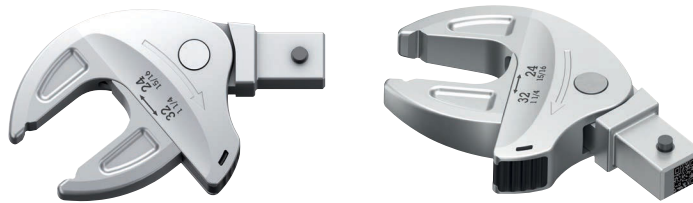

| | EAN | □ | | | | | | | | | |
|-------------|---------|-------|-------|---------------|------------------------------|------------------------------|--|--|-------|----|--|
| Code | 4013288 | mm | mm | mm | mm | mm | mm | mm | mm | mm | |
| 05020173001 | 229380 | 14x18 | 24-32 | 15/16"-1 1/4" | 24,0 27,0 30,0 32,0 | 62,2 68,0 70,2 70,4 | 15/16" 31/32" 1" 1 1/16" 1 1/8" 1 3/16" 1 1/4" | 62,2 63,9 65,4 66,4 69,5 70,1 70,2 | 113,5 | 1 | |

7880 Joker XL itsesäätävä kiintoavainvaihtopää avainkoolle 19–24 mm, 14x18 mm

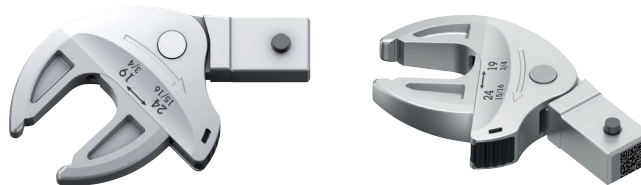

| | EAN | □ | | | | | | | | | |
|-------------|---------|-------|-------|--------------------------------------|--------------------------------------|--|--------------------------------------|-------------|----|----|--|
| Code | 4013288 | mm | mm | mm | mm | mm | mm | mm | mm | mm | |
| 05020172001 | 229366 | 14x18 | 19-24 | 19,0 20,0 21,0 22,0 24,0 | 51,6 53,6 55,4 56,7 56,7 | 3/4" 25/32" 13/16" 7/8" 15/16" | 51,6 53,3 54,7 56,7 56,7 | 3/4"-15/16" | 95 | 1 | |

7880 Joker L itsesäätyvä kiintoavainvaihtopää avainkoolle 16–19 mm, 14x18mm

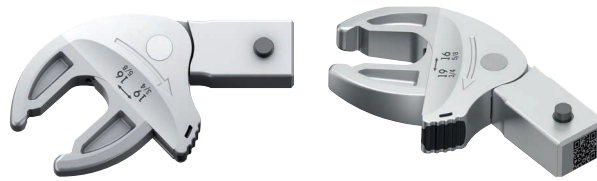

| | EAN | | | | | | | | | |
|-------------|---------|-------|-------|-----------|------------------------------|------------------------------|------------------------|----------------------|------|---|
| Code | 4013288 | mm | mm | | mm | | | mm | mm | |
| 05020171001 | 229359 | 14x18 | 16-19 | 5/8"-3/4" | 16,0 17,0 18,0 19,0 | 44,6 46,7 48,2 49,1 | 5/8" 11/16" 3/4" | 44,4 47,3 49,1 | 85,5 | 1 |

7770 Kiintoavainvaihtopää, 9x12 mm

- Neliökantainen vaihtopää 9 x 12 mm
- Click-Torque X -sarjojen momenttiavaimille, joissa 9 x 12 mm:n kiinnitys
- Käyttökohde: kuusikantaiset pultit tai mutterit
- Turvatapilla
- Kromi-vanadiini-teräksen ansiosta vaihtopäätyökaluja voidaan kuormittaa paljon

7770 Kiintoavainvaihtopää, 9x12 mm

Muoto A
 05078600001
 05078601001
 05078602001
 05078603001
 05078604001
 05078605001



Muoto B
 05078606001
 05078607001
 05078608001
 05078609001
 05078610001
 05078611001
 05078612001



| | EAN | | | | | | | | | |
|-------------|---------|------|----|------|------|------|------|-----|----|---|
| Code | 4013288 | mm | mm | mm | mm | mm | mm | mm | mm | |
| 05078600001 | 196101 | 9x12 | 7 | 17,5 | 39,0 | 22,0 | 22,0 | 5,0 | | 1 |
| 05078601001 | 196095 | 9x12 | 8 | 17,5 | 39,0 | 22,0 | 22,0 | 5,0 | | 1 |
| 05078602001 | 196088 | 9x12 | 9 | 17,5 | 39,0 | 22,0 | 22,0 | 5,0 | | 1 |
| 05078603001 | 196071 | 9x12 | 10 | 17,5 | 39,0 | 22,0 | 22,0 | 5,0 | | 1 |
| 05078604001 | 196064 | 9x12 | 11 | 17,5 | 39,0 | 22,0 | 22,0 | 5,0 | | 1 |
| 05078605001 | 196057 | 9x12 | 12 | 17,5 | 39,0 | 22,0 | 22,0 | 5,0 | | 1 |
| 05078606001 | 196040 | 9x12 | 13 | 17,5 | 41,0 | 24,0 | 30,0 | 7,0 | | 1 |
| 05078607001 | 196033 | 9x12 | 14 | 17,5 | 41,0 | 24,0 | 30,0 | 7,0 | | 1 |
| 05078608001 | 196026 | 9x12 | 15 | 17,5 | 41,0 | 24,0 | 30,0 | 7,0 | | 1 |
| 05078609001 | 196019 | 9x12 | 16 | 17,5 | 41,0 | 24,0 | 30,0 | 7,0 | | 1 |
| 05078610001 | 196002 | 9x12 | 17 | 17,5 | 41,0 | 24,0 | 30,0 | 7,0 | | 1 |
| 05078611001 | 196118 | 9x12 | 18 | 17,5 | 41,0 | 24,0 | 30,0 | 7,0 | | 1 |
| 05078612001 | 196125 | 9x12 | 19 | 17,5 | 41,0 | 24,0 | 30,0 | 7,0 | | 1 |

7780 Kiintoavainvaihtopää, 14x18 mm

Kiintoavainvaihtopää, kuusiokantaisille ruuvinpäille tai muttereille, Click-Torque X -sarjan momenttiavaimille, joissa 14 x 18 mm:n kiinnitys.

7780 Kiintoavainvaihtopää, 14x18 mm

Muoto A

05078670001



Muoto B

05078671001
05078672001
05078673001
05078674001
05078675001
05078676001



Muoto C

05078677001
05078678001
05078679001
05078680001
05078681001



Muoto D

05078682001
05078683001
05078684001
05078685001
05078686001
05078687001



| | EAN | | | | | | | | | |
|-------------|---------|-------|----|------|------|------|------|------|----|--|
| Code | 4013288 | mm | mm | mm | mm | mm | mm | mm | mm | |
| 05078670001 | 196729 | 14x18 | 13 | 25,5 | 56,0 | 32,0 | 30,0 | 7,0 | 1 | |
| 05078671001 | 196736 | 14x18 | 14 | 25,5 | 58,0 | 33,0 | 32,0 | 8,0 | 1 | |
| 05078672001 | 196743 | 14x18 | 15 | 25,5 | 58,0 | 33,0 | 32,0 | 8,0 | 1 | |
| 05078673001 | 196750 | 14x18 | 16 | 25,5 | 58,0 | 33,0 | 32,0 | 9,0 | 1 | |
| 05078674001 | 196767 | 14x18 | 17 | 25,5 | 58,0 | 33,0 | 32,0 | 9,0 | 1 | |
| 05078675001 | 196774 | 14x18 | 18 | 25,5 | 58,0 | 33,0 | 32,0 | 9,7 | 1 | |
| 05078676001 | 196781 | 14x18 | 19 | 25,5 | 58,0 | 33,0 | 32,0 | 9,7 | 1 | |
| 05078677001 | 196798 | 14x18 | 21 | 25,5 | 61,0 | 36,0 | 52,0 | 11,0 | 1 | |
| 05078678001 | 196804 | 14x18 | 22 | 25,5 | 61,0 | 36,0 | 52,0 | 11,0 | 1 | |
| 05078679001 | 196811 | 14x18 | 24 | 27,5 | 61,0 | 36,0 | 52,0 | 12,0 | 1 | |
| 05078680001 | 196828 | 14x18 | 26 | 30,0 | 61,0 | 36,0 | 52,0 | 13,0 | 1 | |
| 05078681001 | 196835 | 14x18 | 27 | 30,0 | 61,0 | 36,0 | 52,0 | 13,0 | 1 | |
| 05078682001 | 196842 | 14x18 | 29 | 30,0 | 61,0 | 36,0 | 52,0 | 14,0 | 1 | |
| 05078683001 | 196859 | 14x18 | 30 | 30,0 | 61,0 | 36,0 | 52,0 | 14,0 | 1 | |
| 05078684001 | 196866 | 14x18 | 32 | 32,5 | 61,0 | 36,0 | 52,0 | 14,0 | 1 | |
| 05078685001 | 196873 | 14x18 | 36 | 32,5 | 61,0 | 36,0 | 52,0 | 15,0 | 1 | |
| 05078686001 | 196880 | 14x18 | 38 | 32,5 | 61,0 | 36,0 | 52,0 | 15,0 | 1 | |
| 05078687001 | 196897 | 14x18 | 41 | 32,5 | 61,0 | 36,0 | 52,0 | 15,0 | 1 | |

7771 Silmukka-avainvaihtopää, 9x12 mm

Silmukka-avainvaihtopää, kuusiokantaisille ruuvinpäille tai muttereille, Click-Torque X -sarjan momenttiavaimille, joissa 9 x 12 mm:n kiinnitys.

7771 Silmukka-avainvaihtopää, 9x12 mm

Muoto **A**

05078620001
05078621001
05078622001
05078623001
05078624001



Muoto **B**









05078625001
05078626001
05078627001
05078628001
05078629001
05078630001
05078631001
05078632001



Muoto **C**

05078633001



| | EAN |  |  |  |  |  |  |  |  |
|-------------|---------|---|---|---|---|---|---|---|---|
| Code | 4013288 | mm | mm | mm | mm | mm | mm | mm | |
| 05078620001 | 196163 | 9x12 | 7 | 17,5 | 41,0 | 24,0 | 22,0 | 8,0 | 1 |
| 05078621001 | 196156 | 9x12 | 8 | 17,5 | 41,0 | 24,0 | 22,0 | 8,0 | 1 |
| 05078622001 | 196170 | 9x12 | 9 | 17,5 | 41,0 | 24,0 | 22,0 | 8,0 | 1 |
| 05078623001 | 196187 | 9x12 | 10 | 17,5 | 41,0 | 24,0 | 22,0 | 8,0 | 1 |
| 05078624001 | 196194 | 9x12 | 11 | 17,5 | 41,0 | 24,0 | 22,0 | 8,0 | 1 |
| 05078625001 | 196200 | 9x12 | 12 | 17,5 | 44,0 | 27,0 | 22,0 | 11,0 | 1 |
| 05078626001 | 196217 | 9x12 | 13 | 17,5 | 44,0 | 27,0 | 22,0 | 11,0 | 1 |
| 05078627001 | 196224 | 9x12 | 14 | 17,5 | 44,0 | 27,0 | 22,0 | 11,0 | 1 |
| 05078628001 | 196231 | 9x12 | 15 | 17,5 | 44,0 | 27,0 | 22,0 | 11,0 | 1 |
| 05078629001 | 196248 | 9x12 | 16 | 17,5 | 44,0 | 27,0 | 22,0 | 11,0 | 1 |
| 05078630001 | 196255 | 9x12 | 17 | 17,5 | 44,0 | 27,0 | 22,0 | 11,0 | 1 |
| 05078631001 | 196262 | 9x12 | 18 | 17,5 | 44,0 | 27,0 | 22,0 | 11,0 | 1 |
| 05078632001 | 196279 | 9x12 | 19 | 17,5 | 44,0 | 27,0 | 22,0 | 11,0 | 1 |
| 05078633001 | 196286 | 9x12 | 21 | 17,5 | 51,0 | 34,0 | 33,0 | 15,0 | 1 |

7781 Silmukka-avainvaihtopää, 14x18 mm

Silmukka-avainvaihtopää, kuusiokantaisille ruuvinpäille tai muttereille, Click-Torque X -sarjan momenttiavaimille, joissa 14 x 18 mm:n kiinnitys.

7781 Silmukka-avainvaihtopää, 14x18 mm

Muoto A
05078690001
05078691001
05078692001



Muoto B
05078693001
05078694001
05078695001
05078696001
05078697001
05078698001
05078699001



Muoto C
05078700001
05078701001
05078702001
05078703001
05078704001
05078705001



| | EAN | | | | | | | | | |
|-------------|---------|-------|----|------|------|------|------|------|----|--|
| Code | 4013288 | mm | mm | mm | mm | mm | mm | mm | mm | |
| 05078690001 | 196132 | 14x18 | 13 | 25,5 | 62,0 | 37,0 | 30,0 | 11,0 | 1 | |
| 05078691001 | 196576 | 14x18 | 14 | 25,5 | 62,0 | 37,0 | 30,0 | 11,0 | 1 | |
| 05078692001 | 196583 | 14x18 | 15 | 25,5 | 62,0 | 37,0 | 30,0 | 11,0 | 1 | |
| 05078693001 | 196590 | 14x18 | 16 | 25,5 | 64,0 | 39,0 | 28,0 | 12,0 | 1 | |
| 05078694001 | 196606 | 14x18 | 17 | 25,5 | 64,0 | 39,0 | 28,0 | 12,0 | 1 | |
| 05078695001 | 196620 | 14x18 | 18 | 25,5 | 64,0 | 39,0 | 28,0 | 12,0 | 1 | |
| 05078696001 | 196637 | 14x18 | 19 | 25,5 | 64,0 | 39,0 | 28,0 | 12,0 | 1 | |
| 05078697001 | 196644 | 14x18 | 21 | 25,5 | 64,0 | 39,0 | 28,0 | 12,0 | 1 | |
| 05078698001 | 196613 | 14x18 | 22 | 25,5 | 64,0 | 39,0 | 28,0 | 12,0 | 1 | |
| 05078699001 | 196651 | 14x18 | 24 | 25,5 | 64,0 | 39,0 | 28,0 | 12,0 | 1 | |
| 05078700001 | 196668 | 14x18 | 27 | 25,5 | 81,0 | 56,0 | 53,0 | 21,0 | 1 | |
| 05078701001 | 196675 | 14x18 | 30 | 25,5 | 81,0 | 56,0 | 53,0 | 21,0 | 1 | |
| 05078702001 | 196682 | 14x18 | 32 | 25,5 | 81,0 | 56,0 | 53,0 | 21,0 | 1 | |
| 05078703001 | 196699 | 14x18 | 34 | 28,0 | 81,0 | 56,0 | 53,0 | 21,0 | 1 | |
| 05078704001 | 196705 | 14x18 | 36 | 28,0 | 81,0 | 56,0 | 53,0 | 21,0 | 1 | |
| 05078705001 | 196712 | 14x18 | 41 | 30,0 | 81,0 | 56,0 | 53,0 | 21,0 | 1 | |

7772 A Räikkävaihtopää, suunnanvaihdolla, 9x12 mm

Räikkävaihtopää, suunta vaihdettavissa, 1/4" nelikulmaisille hylsille sekä 1/4" liitäntäosille, joissa on nelikulmainen kiinnitys; Click-Torque X -sarjan momenttiavaimille, joissa 9 x 12 mm:n kiinnitys.



| | EAN | | | | | | | | | |
|-------------|---------|------|------|------|------|------|------|------|----|---|
| Code | 4013288 | mm | | mm | mm | mm | mm | mm | mm | |
| 05078635001 | 196347 | 9x12 | 1/4" | 17,5 | 49,0 | 32,0 | 28,0 | 15,0 | | 1 |

7772 B Räikkävaihtopää, suunnanvaihdolla, 9x12 mm

Räikkävaihtopää, suunta vaihdettavissa, 3/8" nelikulmaisille hylsille sekä 3/8" liitäntäosille, joissa on nelikulmainen kiinnitys; Click-Torque X -sarjan momenttiavaimille, joissa 9 x 12 mm:n kiinnitys.



| | EAN | | | | | | | | | |
|-------------|---------|------|------|------|------|------|------|------|----|---|
| Code | 4013288 | mm | | mm | mm | mm | mm | mm | mm | |
| 05078636001 | 196446 | 9x12 | 3/8" | 17,5 | 52,0 | 35,0 | 35,0 | 21,0 | | 1 |

7772 C Räikkävaihtopää, suunnanvaihdolla, 9x12 mm

Räikkävaihtopää, suunta vaihdettavissa, 1/2" nelikulmaisille hylsille sekä 1/2" liitäntäosille, joissa on nelikulmainen kiinnitys; Click-Torque X -sarjan momenttiavaimille, joissa 9 x 12 mm:n kiinnitys.



| | EAN | | | | | | | | | |
|-------------|---------|------|------|------|------|------|------|------|----|---|
| Code | 4013288 | mm | | mm | mm | mm | mm | mm | mm | |
| 05078637001 | 196453 | 9x12 | 1/2" | 20,0 | 58,0 | 41,0 | 42,0 | 23,0 | | 1 |

7782 C Räikkävaihtopää, suunnanvaihdolla, 14x18 mm

Räikkävaihtopää, suunta vaihdettavissa, 1/2" nelikulmaisille hylsyille sekä 1/2" liitäntäosille, joissa on nelikulmainen kiinnitys; Click-Torque X -sarjan momenttiavaimille, joissa 14 x 18 mm:n kiinnitys.



| | EAN | | | | | | | | | |
|-------------|---------|-------|------|------|------|------|------|------|----|---|
| Code | 4013288 | mm | | mm | mm | mm | mm | mm | mm | |
| 05078707001 | 196552 | 14x18 | 1/2" | 20,0 | 66,0 | 41,0 | 42,0 | 23,0 | | 1 |

7782 E Räikkävaihtopää, suunnanvaihdolla, 14x18 mm

Räikkävaihtopää, suunta vaihdettavissa, 3/4" nelikulmaisille hylsyille sekä 3/4" liitäntäosille, joissa on nelikulmainen kiinnitys; Click-Torque X -sarjan momenttiavaimille, joissa 14 x 18 mm:n kiinnitys.



| | EAN | | | | | | | | | |
|-------------|---------|-------|------|------|------|------|------|------|----|---|
| Code | 4013288 | mm | | mm | mm | mm | mm | mm | mm | |
| 05078708001 | 196569 | 14x18 | 3/4" | 30,0 | 90,0 | 65,0 | 65,0 | 36,0 | | 1 |

7773 A Nelikulmavaihtopää, 9x12 mm

Nelikulmavaihtopää, 1/4" nelikulmaisille hylsyille sekä 1/4" liitäntäosille, joissa on nelikulmainen kiinnitys; Click-Torque X -sarjan momenttiavaimille, joissa 9 x 12 mm:n kiinnitys.

7773 A Nelikulmavaihtopää, 9x12 mm



| | EAN | | | | | | | | | |
|-------------|---------|------|------|------|------|------|------|------|----|---|
| Code | 4013288 | mm | | mm | mm | mm | mm | mm | mm | |
| 05078200001 | 023742 | 9x12 | 1/4" | 17,5 | 44,0 | 28,0 | 21,0 | 14,0 | | 1 |

7773 B Nelikulmavaihtopää, 9x12 mm

Nelikulmavaihtopää, $\frac{3}{8}$ " nelikulmaisille hylsyille sekä $\frac{3}{8}$ " liitäntäosille, joissa on nelikulmainen kiinnitys; Click-Torque X -sarjan momenttiavaimille, joissa 9 x 12 mm:n kiinnitys.

7773 B Nelikulmavaihtopää, 9x12 mm



| | EAN | | | | | | | | | |
|-------------|---------|------|--|-----------------|------|------|------|------|------|---|
| Code | 4013288 | mm | | | | | | | | |
| 05078205001 | 023759 | 9x12 | | $\frac{3}{8}$ " | 17,5 | 44,0 | 28,0 | 21,0 | 14,0 | 1 |

7773 C Nelikulmavaihtopää, 9x12 mm

Nelikulmavaihtopää, $\frac{1}{2}$ " nelikulmaisille hylsyille sekä $\frac{1}{2}$ " liitäntäosille, joissa on nelikulmainen kiinnitys; Click-Torque X -sarjan momenttiavaimille, joissa 9 x 12 mm:n kiinnitys.

7773 C Nelikulmavaihtopää, 9x12 mm



| | EAN | | | | | | | | | |
|-------------|---------|------|--|-----------------|------|------|------|------|------|---|
| Code | 4013288 | mm | | | | | | | | |
| 05078210001 | 023766 | 9x12 | | $\frac{1}{2}$ " | 17,5 | 44,0 | 28,0 | 21,0 | 14,0 | 1 |

7783 C Nelikulmavaihtopää, 14x18 mm

Nelikulmavaihtopää, $\frac{1}{2}$ " nelikulmaisille hylsyille sekä $\frac{1}{2}$ " liitäntäosille, joissa on nelikulmainen kiinnitys; Click-Torque X -sarjan momenttiavaimille, joissa 14 x 18 mm:n kiinnitys.

7783 C Nelikulmavaihtopää, 14x18 mm



| | EAN | | | | | | | | | |
|-------------|---------|-------|--|-----------------|------|------|------|------|------|---|
| Code | 4013288 | mm | | | | | | | | |
| 05078345001 | 024183 | 14x18 | | $\frac{1}{2}$ " | 25,5 | 65,0 | 40,0 | 30,0 | 18,0 | 1 |

7783 E Nelikulmavaihtopää läpipainettavalla vääntiöllä, 14x18 mm

Nelikulmavaihtopää, $\frac{3}{4}$ " nelikulmaisille hylsille sekä $\frac{3}{4}$ " liitäntäosille, joissa on nelikulmainen kiinnitys; Click-Torque X -sarjan momenttiavaimille, joissa 14 x 18 mm:n kiinnitys.

7783 E Nelikulmavaihtopää läpipainettavalla vääntiöllä, 14x18 mm



| | EAN | | | | | | | | | |
|-------------|---------|-------|-----------------|------|------|------|------|------|----|---|
| Code | 4013288 | mm | | mm | mm | mm | mm | mm | mm | |
| 05078710001 | 196460 | 14x18 | $\frac{3}{4}$ " | 25,5 | 70,0 | 45,0 | 40,0 | 25,0 | | 1 |

7774/1 Bits-kärkipidinvaihtopää, $\frac{1}{4}$ ", 9x12 mm

Bits-kärkipidinvaihtopää $\frac{1}{4}$ "; Click-Torque X -sarjan momenttiavaimille, joissa 9 x 12 mm:n kiinnitys.

7774/1 Bits-kärkipidinvaihtopää, $\frac{1}{4}$ ", 9x12 mm



| | EAN | | | | | | | | | |
|-------------|---------|------|-----------------|------|------|------|------|------|----|---|
| Code | 4013288 | mm | | mm | mm | mm | mm | mm | mm | |
| 05078640001 | 196316 | 9x12 | $\frac{1}{4}$ " | 17,5 | 42,0 | 25,0 | 22,0 | 12,5 | | 1 |

7774/2 Bits-kärkipidin vaihtopää, $\frac{5}{16}$ ", 9x12 mm

Bits-kärkipidinvaihtopää $\frac{5}{16}$ "; Click-Torque X -sarjan momenttiavaimille, joissa 9 x 12 mm:n kiinnitys.

7774/2 Bits-kärkipidin vaihtopää, $\frac{5}{16}$ ", 9x12 mm



| | EAN | | | | | | | | | |
|-------------|---------|------|------------------|------|------|------|------|------|----|---|
| Code | 4013288 | mm | | mm | mm | mm | mm | mm | mm | |
| 05078641001 | 196309 | 9x12 | $\frac{5}{16}$ " | 17,5 | 42,0 | 25,0 | 22,0 | 12,5 | | 1 |

7774/3 Bits-kärkipidin vaihtopää, 5/16", 14x18 mm

Bits-kärkipidinvaihtopää 5/16"; Click-Torque X -sarjan momenttiavaimille, joissa 14 x 18 mm:n kiinnitys.

7774/3 Bits-kärkipidin vaihtopää, 5/16", 14x18 mm



| | EAN | | | | | | | | | |
|-------------|---------|-------|-------|------|------|------|------|------|----|---|
| Code | 4013288 | mm | | mm | mm | mm | mm | mm | mm | |
| 05078642001 | 196293 | 14x18 | 5/16" | 25,5 | 58,0 | 33,0 | 30,0 | 13,0 | | 1 |

7775 Avosilmukka-avainvaihtopää, avonainen, 9x12 mm

Silmukka-avainvaihtopää, avonainen, kuusiokantaisille ruuvinpäille tai muttereille, Click-Torque X -sarjan momenttiavaimille, joissa 9 x 12 mm:n kiinnitys.

7775 Avosilmukka-avainvaihtopää, avonainen, 9x12 mm

Muoto **A**

05078650001
05078651001
05078652001
05078653001
05078654001
05078655001



Muoto **B**

05078656001
05078657001
05078658001



| | EAN | | | | | | | | | |
|-------------|---------|------|----|------|------|------|------|------|----|---|
| Code | 4013288 | mm | mm | mm | mm | mm | mm | mm | mm | |
| 05078650001 | 196330 | 9x12 | 10 | 17,5 | 44,0 | 27,0 | 22,0 | 11,0 | | 1 |
| 05078651001 | 196361 | 9x12 | 11 | 17,5 | 44,0 | 27,0 | 22,0 | 11,0 | | 1 |
| 05078652001 | 196378 | 9x12 | 12 | 17,5 | 44,0 | 27,0 | 22,0 | 11,0 | | 1 |
| 05078653001 | 196385 | 9x12 | 13 | 17,5 | 44,0 | 27,0 | 22,0 | 11,0 | | 1 |
| 05078654001 | 196392 | 9x12 | 14 | 17,5 | 44,0 | 27,0 | 22,0 | 11,0 | | 1 |
| 05078655001 | 196408 | 9x12 | 17 | 17,5 | 44,0 | 27,0 | 22,0 | 11,0 | | 1 |
| 05078656001 | 196415 | 9x12 | 18 | 17,5 | 49,0 | 32,0 | 33,0 | 15,0 | | 1 |
| 05078657001 | 196422 | 9x12 | 19 | 17,5 | 49,0 | 32,0 | 33,0 | 15,0 | | 1 |
| 05078658001 | 196439 | 9x12 | 22 | 17,5 | 49,0 | 32,0 | 33,0 | 15,0 | | 1 |

7776 Vaihtopää ulko TORX®, 9x12 mm

Vaihtopää ulko TORX®; Click-Torque X -sarjan momenttiavaimille, joissa 9 x 12 mm:n kiinnitys.

7776 Vaihtopää ulko TORX®, 9x12 mm

Muoto **A**

05078660001
05078661001
05078662001
05078663001



Muoto **B**

05078664001



| | EAN | | | | | | | | | |
|-------------|---------|------|-------|------|------|------|------|------|----|---|
| Code | 4013288 | mm | | mm | mm | mm | mm | mm | mm | |
| 05078660001 | 195968 | 9x12 | TX 6 | 17,5 | 40,0 | 23,0 | 22,0 | 8,0 | | 1 |
| 05078661001 | 195975 | 9x12 | TX 8 | 17,5 | 40,0 | 23,0 | 22,0 | 8,0 | | 1 |
| 05078662001 | 195982 | 9x12 | TX 10 | 17,5 | 40,0 | 23,0 | 22,0 | 8,0 | | 1 |
| 05078663001 | 195999 | 9x12 | TX 12 | 17,5 | 40,0 | 23,0 | 22,0 | 8,0 | | 1 |
| 05078664001 | 196149 | 9x12 | TX 14 | 17,5 | 45,0 | 28,0 | 22,0 | 11,0 | | 1 |

7786 Vaihtopää ulko TORX®, 14x18 mm

Vaihtopää ulko TORX®; Click-Torque X -sarjan momenttiavaimille, joissa 14 x 18 mm:n kiinnitys.

7786 Vaihtopää ulko TORX®, 14x18 mm

Muoto **A**
05078714001
05078715001



Muoto **B**
05078716001
05078717001



| | EAN | | | | | | | | | |
|-------------|---------|-------|-------|------|------|------|------|------|----|--|
| Code | 4013288 | mm | | mm | mm | mm | mm | mm | mm | |
| 05078714001 | 196507 | 14x18 | TX 14 | 25,5 | 37,0 | 62,0 | 30,0 | 11,0 | 1 | |
| 05078715001 | 196514 | 14x18 | TX 18 | 25,5 | 37,0 | 62,0 | 30,0 | 11,0 | 1 | |
| 05078716001 | 196521 | 14x18 | TX 20 | 25,5 | 40,0 | 65,0 | 32,0 | 12,0 | 1 | |
| 05078717001 | 196538 | 14x18 | TX 24 | 25,5 | 40,0 | 65,0 | 32,0 | 12,0 | 1 | |

7779/1 Sovitinvaihtopää, 9x12 mm

Vaihtopääsovitin 14 x 18 mm vaihtopäiden käyttämiseen momenttiavaimissa joissa 9 x 12 mm:n kiinnitys;

Click-Torque X -sarjan momenttiavaimiin, joissa on 9 x 12 mm:n kiinnitys.

7779/1 Sovitinvaihtopää, 9x12 mm



| | EAN | | | | | | | | |
|-------------|---------|------|-------|------|------|------|------|----|--|
| Code | 4013288 | mm | mm | mm | mm | mm | mm | mm | |
| 05078666001 | 196323 | 9x12 | 14x18 | 49,0 | 33,0 | 32,0 | 26,0 | 1 | |

7779/2 Sovitinvaihtopää, 14x18 mm

Vaihtopääsovitin 9 x 12 mm:n vaihtopäiden käyttämiseen momenttiavaimissa joissa 14 x 18 mm:n kiinnitys; Click-Torque X -sarjan momenttiavaimiin, joissa on 14 x 18 mm:n kiinnitys.

7779/2 Sovitinvaihtopää, 14x18 mm



| | EAN | | | | | | | | |
|-------------|---------|-------|------|------|------|------|------|----|--|
| Code | 4013288 | mm | mm | mm | mm | mm | mm | mm | |
| 05078667001 | 196545 | 14x18 | 9x12 | 52,0 | 27,0 | 28,0 | 21,0 | 1 | |







7790/1 Hitsausvaihtopää, 9x12 mm

Hitsausvaihtopää; Click-Torque X -sarjan momenttiavaimille, joissa 9 x 12 mm:n kiinnitys.

- Erikoistyökalujen hitsaamiseen ja käyttöön momenttiavaimessa
- Hitsaus on suoritettava mieluiten ammattimaisessa hitsausrytyksessä

7790/1 Hitsausvaihtopää, 9x12 mm



| | EAN |  |  |  |  |  |  |
|-------------|---------|---|---|---|---|---|---|
| Code | 4013288 | mm | mm | mm | mm | mm | |
| 05078720001 | 196354 | 9x12 | 24,0 | 8,0 | 22,0 | 14,0 | 1 |







7790/2 Hitsausvaihtopää, 14x18 mm

Hitsausvaihtopää; Click-Torque X -sarjan momenttiavaimille, joissa 14 x 18 mm:n kiinnitys.

- Erikoistyökalujen hitsaamiseen ja käyttöön momenttiavaimessa
- Hitsaus on suoritettava mieluiten ammattimaisessa hitsausrytyksessä

7790/2 Hitsausvaihtopää, 14x18 mm



| | EAN |  |  |  |  |  |  |
|-------------|---------|---|---|---|---|---|---|
| Code | 4013288 | mm | mm | mm | mm | mm | |
| 05078721001 | 196477 | 14x18 | 38,0 | 13,0 | 31,0 | 22,0 | 1 |

Click-Torque-holkki

Click-Torque-holkki asetetaan Weran Click-Torque-momenttiavaimen ympärille.

Se estää kahvaa koskettamasta maahan.

Likaantuminen ja vauriot vältetään. Estää myös poiskierimisen.

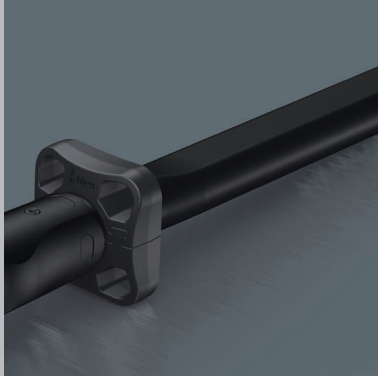





7762 Click-Torque-holkki M3

Click-Torque -suojakaulus lisätarvikkeena Click-Torque-momenttiavaimille B 1, B 2, C 1, C 2, C 3, C 4, X 2, X 3, X 4, X 5, XP 4, Click-Torque Push R/L C 2 ja Click-Torque Push R/L C 3.

7762 Click-Torque-holkki M3







| | EAN |  |  |  | | | |  |
|-------------|---------|---|---|---|--|--|--|---|
| Code | 4013288 | mm | mm | mm | | | | |
| 05078709001 | 211767 | 55,0 | 55,0 | 21,5 | | | | 1 |

7761 Click-Torque-holkki M4

Click-Torque-holkki lisätarvikkeena Click-Torque-momenttiavaimille C 5 ja X 6.

7761 Click-Torque-holkki M4







| | EAN |  |  |  | | | |  |
|-------------|---------|--|---|---|--|--|--|---|
| Code | 4013288 | mm | mm | mm | | | | |
| 05078706001 | 211750 | 55,0 | 55,0 | 21,5 | | | | 1 |

7763 Click-Torque-holkki M5

Click-Torque -suojakaulus lisätarvikkeena Click-Torque-momenttiavaimelle E 1 ja Click-Torque Push R/L E 1.

7763 Click-Torque-holkki M5



| | EAN |  |  |  | | | |  |
|-------------|---------|--|---|---|--|--|--|---|
| Code | 4013288 | mm | mm | mm | | | | |
| 05078711001 | 211774 | 73,0 | 73,0 | 27,0 | | | | 1 |

2090 Iskuruuvitaltta 90 Nm

Laadukas Wera iskuruuvitaltta, jolla voidaan irrottaa tiukkoja ruuviliitäntöjä ilman konetta pelkän iskuvoiman avulla. Wera iskuruuvitaltat ovat erityisen tehokkaita niiden vankan kaksoiskaarrerakenteen ansiosta. Iskuvoima muunnetaan pyörimisliikkeeksi. Vähentää paineilmakoneiden käytön tarvetta. Ruuveille M 4–M 8. Kärki: $5/16$ " kuusiokolo.

- Ruuvien irrottamiseen ja kiristämiseen ilman koneita
- Iskuvoima muunnetaan pyörimisliikkeeksi
- Erityisen tehokkaita vankan kaksoiskaarrerakenteen ansiosta
- $5/16$ " kuusiokolokiinnitys

2090 Iskuruuvitaltta 90 Nm



| Code | EAN | Ø | A | A | | | | |
|-------------|--------|----------|-------|--------------|--|--|--|---|
| 05072014001 | 180926 | $5/16$ " | 142,0 | $5\ 19/32$ " | | | | 1 |

2090/17 Iskuruuvitalttasarja

- 2090 Iskuruuvitaltta 90 Nm ja kattavat lisävarusteet
- Ruuvien irrottamiseen ja kiristämiseen ilman koneita
- Iskuvoima muunnetaan pyörimisliikkeeksi
- Erityisen tehokkaita vankan kaksoiskaarrerakenteen ansiosta
- $5/16$ " kuusiokolokiinnitys

2090/17 Iskuruuvitalttasarja



| Code | EAN | | |
|-------------|--------|--|---|
| 05072017001 | 179777 | | 1 |
| | | 2090 90 Nm 1x $5/16$ "x142,0 | |
| | | 851/2 Z PH 1x PH 2x32; 1x PH 3x32 | |
| | | 851/2 PH 1x PH 4x32 | |
| | | 800/2 1x 2,0x12,0x41 | |
| | | 840/2 Z 1x 5x30; 1x 6x30; 1x 8x30; 1x 10x30 | |
| | | 840/2 1x 7,0x30 | |
| | | 867/2 Z TORX® 1x TX 30x35; 1x TX 40x35; 1x TX 45x35; 1x TX 50x35; 1x TX 55x35 | |
| | | 870/2 1x $3/8$ "x $5/16$ " ¹⁾ ; 1x $1/2$ "x $5/16$ " ¹⁾ | |

¹⁾ Kuulalukituksella; käsikäyttöisille hylsyille

Kalibrointimomentit työkaluille



Uraruuvitalta ja bits-kärjet

joiden kiinnitys seuraavan standardin mukaisesti: DIN ISO 2380. Testausmomentit määritetään testauslevyillä standardin DIN ISO 2380 mukaisesti momentin tarkastuslaitteella.



Kulmaruuvitaltat kuusiokoloruuveille

joiden kiinnitys on seuraavan standardin mukainen: DIN ISO 2936. Testausmomentit määritetään testauslevyillä ja momentin tarkastuslaitteella standardin DIN ISO 2936 mukaisesti.



Ristipääruuvitalta ja Pozidriv

(Phillips ja Pozidriv), jonka kiinnitys on seuraavan standardin mukainen: DIN 5260, ISO 8764 ja SMS-SS 1687. Testausmomentit määritetään testauslevyillä standardin DIN 5261, ISO 8764 mukaisesti momentin tarkastuslaitteella.



Kalibrointimomentit työkaluille, joissa on TORQ-SET® kiinnitys

Kalibrointimomentit mitataan TORQ-SET® lisenssinantajan (Phillips Screw Company) testauslevyillä.

| a x b mm | Vääntömomentti, Nm (min) | |
|-------------|--------------------------|----------------|
| | Käsityökalu | Konekäyttöinen |
| 0,3 x 2,0 | 0,18 | 0,20 |
| 0,4 x 2,0 | 0,30 | 0,35 |
| 0,4 x 2,5 | 0,40 | 0,45 |
| 0,5 x 3,0 | 0,70 | 0,80 |
| 0,5 x 3,5 | 0,90 | 0,98 |
| 0,6 x 3,5 | 1,30 | 1,40 |
| 0,6 x 4,0 | 1,40 | 1,61 |
| 0,6 x 4,5 | - | 1,80 |
| 0,8 x 4,0 | 2,60 | 2,90 |
| 0,8 x 4,5 | 2,88 | - |
| 0,8 x 5,0 | 3,20 | 3,58 |
| 0,8 x 5,5 | 3,50 | 3,90 |
| 1,0 x 5,5 | 5,50 | 6,20 |
| 1,0 x 6,5 | 6,50 | 7,28 |
| 1,0 x 7,0 | 7,0 | 7,80 |
| 1,2 x 6,5 | 9,40 | 10,50 |
| 1,2 x 7,0 | 10,0 | 11,28 |
| 1,2 x 8,0 | 11,5 | 12,90 |
| 1,4 x 9,0 | 17,6 | 19,70 |
| 1,5 x 13 | 29 | 32 |
| 1,6 x 8,0 | 20,5 | 22,9 |
| 1,6 x 9,0 | 23 | 25 |
| 1,6 x 10 | 25,6 | 28,7 |
| 2,0 x 12 | 48,0 | 53 |
| 2,0 x 13 | 52 | 58 |
| 2,5 x 14 | 87 | 98 |
| 2,5 x 16 | 100 | 112 |
| 3,0 x 18 | 162 | 181 |

| sw (= avaimen leveys) mm | Vääntömomentti, Nm (min) |
|--------------------------|--------------------------|
| 0,7 | 0,08 |
| 0,9 | 0,18 |
| 1,3 | 0,53 |
| 1,5 | 0,82 |
| 2,0 | 1,9 |
| 2,5 | 3,8 |
| 3 | 6,6 |
| 3,5 | 11 |
| 4 | 16 |
| 4,5 | 24 |
| 5 | 30 |
| 6 | 52 |
| 7 | 78 |
| 8 | 120 |
| 9 | 180 |
| 10 | 220 |
| 11 | 295 |
| 12 | 370 |
| 13 | 480 |
| 14 | 590 |
| 17 | 1000 |
| 19 | 1000 |
| 22 | 1000 |
| 24 | 1000 |
| 27 | 1000 |

| 0 1 2 3 4 | Vääntömomentti, Nm (min) | |
|-----------------------|--------------------------|----------------|
| | Käsityökalu | Konekäyttöinen |
| 0 | 1,0 | 1,0 |
| 1 | 3,5 | 3,9 |
| 2 | 8,2 | 10,3 |
| 3 | 19,5 | 32,0 |
| 4 | 38,0 | 88,7 |

| 2 3 4 5 6 8 10 | Vääntömomentti, Nm (min) | |
|----------------------------------|--------------------------|------------|
| | Bits-kärjet | Ruuvitalta |
| 2 | 1,1 | 1,1 |
| 3 | 1,7 | 1,7 |
| 4 | 2,8 | 2,8 |
| 5 | 4,0 | 4,0 |
| 6 | 5,1 | 5,1 |
| 8 | 8,5 | 8,5 |
| 10 | 11,3 | 11,3 |
| 1/4" | 28 | 17 |
| 5/16" | 56 | 28 |
| 3/8" | 102 | 62 |
| 7/16" | 147 | - |
| 1/2" | 249 | - |
| 9/16" | 271 | - |
| 5/8" | 339 | - |



Kalibrointimomentit työkaluille, joissa on TORX® ja TORX PLUS® -kiinnitys. Kalibrointimomentit mitataan TORX® ja TORX PLUS® -lisenssinantajan (Acument Global Technologies Inc.) testauslevyillä.

| 1 2 3 4 5 6 7 8 9 10 15 20 25 27 30 40 45 50 55 60 70 | Vääntömomentti, Nm (min) | | | | | |
|---|--------------------------|------------|-------------|------------------------|------------|--------|
| | TORX® | | | TORX PLUS® | | |
| Bits-kärjet | Reiälliset bits-kärjet | Ruuvitalta | Bits-kärjet | Reiälliset bits-kärjet | Ruuvitalta | |
| 1 | 0,10 | - | 0,08 | 0,11 | | |
| 2 | 0,14 | - | 0,12 | 0,16 | | |
| 3 | 0,25 | - | 0,21 | 0,28 | | |
| 4 | 0,37 | - | 0,31 | 0,44 | | |
| 5 | 0,51 | - | 0,43 | 0,61 | | |
| 6 | 0,91 | - | 0,75 | 1,11 | 0,92 | |
| 7 | 1,7 | 1,4 | 1,4 | 2,10 | 1,68 | |
| 8 | 2,6 | 2,2 | 2,2 | 3,21 | 2,5 | 2,79 |
| 9 | 3,4 | 2,9 | 2,8 | 4,19 | 3,3 | 3,49 |
| 10 | 4,5 | 3,8 | 3,7 | 5,42 | 4,3 | 4,47 |
| 15 | 7,7 | 6,5 | 6,4 | 9,62 | 7,3 | 8,06 |
| 20 | 12,7 | 10,8 | 10,5 | 16,15 | 11,9 | 13,41 |
| 25 | 19,0 | 16,1 | 15,9 | 23,50 | 17,4 | 19,58 |
| 27 | 26,9 | 22,9 | 22,5 | 34,62 | 25,1 | 28,95 |
| 30 | 37,4 | 31,8 | 31,1 | 47,18 | 33,5 | 39,34 |
| 40 | 65,1 | 55,3 | 54,1 | 82,08 | 59,4 | 68,40 |
| 45 | 104 | 88 | 86 | 137,38 | 97,3 | 114,44 |
| 50 | 159 | 135 | 132 | 194,54 | 152,4 | 162,14 |
| 55 | 257 | 218 | 218 | 352,10 | 291,5 | 299,25 |
| 60 | 445 | 379 | 379 | 566,11 | 483,0 | 481,24 |
| 70 | 701 | 596 | 600 | 910,40 | 713,3 | 773,91 |

Tärkeä huomautus:

Kun vääntömomentti on testattu (kuoritus määritetyllä vähimmäisarvolla), ruuvitaltassa ei saa näkyä pysyvää muodon muutosta eikä muuta vauriota kiinnityskärjessä, joka heikentää käytettävyyttä.

Profiilien mittataulukot

Työkalukiinnitykset ulko TORX® profiililla sisä TORX® ruuveille

| | A Ref. (mm) |
|-------|-------------|
| TX 1 | 0,84 |
| TX 2 | 0,94 |
| TX 3 | 1,12 |
| TX 4 | 1,30 |
| TX 5 | 1,37 |
| TX 6 | 1,65 |
| TX 7 | 1,97 |
| TX 8 | 2,30 |
| TX 9 | 2,48 |
| TX 10 | 2,72 |
| TX 15 | 3,26 |
| TX 20 | 3,84 |
| TX 25 | 4,40 |
| TX 27 | 4,96 |
| TX 30 | 5,49 |
| TX 40 | 6,60 |
| TX 45 | 7,77 |
| TX 50 | 8,79 |
| TX 55 | 11,17 |
| TX 60 | 13,20 |
| TX 70 | 15,49 |

Työkalukiinnitykset ulko TORX PLUS® profiililla sisä TORX PLUS® -ruuveille

| | A Ref. (mm) |
|-------|-------------|
| 1 IP | 0,84 |
| 2 IP | 0,95 |
| 3 IP | 1,13 |
| 4 IP | 1,29 |
| 5 IP | 1,41 |
| 6 IP | 1,69 |
| 7 IP | 1,97 |
| 8 IP | 2,29 |
| 9 IP | 2,48 |
| 10 IP | 2,72 |
| 15 IP | 3,25 |
| 20 IP | 3,84 |
| 25 IP | 4,39 |
| 27 IP | 4,95 |
| 30 IP | 5,49 |
| 40 IP | 6,60 |
| 45 IP | 7,77 |
| 50 IP | 8,79 |
| 55 IP | 11,16 |
| 60 IP | 13,20 |
| 70 IP | 15,48 |

Työkalukiinnitykset ulko TORX PLUS® profiililla sisä TORX PLUS® ruuveille

| | A Ref. (mm) |
|-------|-------------|
| 0 | 0,43 |
| 1 | 0,43 |
| 2 | 0,43 |
| 3 | 0,48 |
| 4 | 0,56 |
| 5 | 0,63 |
| 6 | 0,71 |
| 8 | 0,84 |
| 10 | 0,96 |
| 1/4" | 1,27 |
| 5/16" | 1,60 |
| 3/8" | 1,90 |
| 7/16" | 2,23 |
| 1/2" | 2,54 |

Työkalukiinnitykset TRI-WING®-profiililla sisä TRI-WING® ruuveille

| | A Ref. (mm) |
|----|-------------|
| 0 | 0,45 |
| 1 | 0,57 |
| 2 | 0,75 |
| 3 | 0,95 |
| 4 | 1,08 |
| 5 | 1,23 |
| 6 | 1,54 |
| 7 | 1,87 |
| 8 | 2,17 |
| 9 | 2,48 |
| 10 | 2,78 |

Työkalukiinnitykset ulkoisella monihammastaprofiililla XZN XZN-ruuveille, joiden sisällä on monihammastaprofiili

| | A Ref. (mm) |
|------|-------------|
| M 4 | 3,83 |
| M 5 | 4,80 |
| M 6 | 6,00 |
| M 8 | 7,20 |
| M 10 | 9,60 |
| M 12 | 11,41 |
| M 14 | 13,22 |
| M 16 | 15,63 |
| M 18 | 16,85 |
| M 20 | 19,25 |

Työkalukiinnitykset nelikantaisella profiililla neliökoloruveja varten

| | A Ref. (mm) | A Ref. (mm) |
|----|-------------|-------------|
| 00 | 1,27 | 1,4 |
| 0 | 1,78 | 2 |
| 1 | 2,31 | 2,5 |
| 2 | 2,85 | 3,1 |
| 3 | 3,37 | 3,7 |
| 4 | 4,84 | 5,1 |

Työkalukiinnitykset Spanner-profiililla Spanner-ruuveille

| | A Ref. (mm) |
|----|-------------|
| 4 | 1,52 |
| 6 | 2,41 |
| 8 | 2,79 |
| 10 | 3,30 |

Vääntömomenttiarvojen muuntaminen

| Muuntokertoimet | SI | | | Metrijärjestelmän | | USA GB | | |
|-----------------|----------|---------|---------|-------------------|---------|---------|---------|-----------|
| | Yksiköt | Yksiköt | Yksiköt | Yksiköt | Yksiköt | Yksiköt | Yksiköt | Yksiköt |
| | cNm | dNm | Nm | cmkg | mkg | ft.lb | in.lb | in.oz |
| 1 cNm = | 1 | 0,1 | 0,01 | 0,1020 | 0,0010 | 0,0074 | 0,0885 | 1,4161 |
| 1 dNm = | 10 | 1 | 0,1 | 1,0197 | 0,0102 | 0,0738 | 0,8851 | 14,1612 |
| 1 Nm = | 100 | 10 | 1 | 10,1972 | 0,1020 | 0,7376 | 8,8508 | 141,6123 |
| 1 cmkg = | 9,8067 | 0,9807 | 0,0981 | 1 | 0,0100 | 0,0723 | 0,8680 | 13,8874 |
| 1 mkg = | 980,6650 | 98,0665 | 9,8067 | 100 | 1 | 7,2330 | 86,7964 | 1388,7422 |
| 1 ft.lb = | 135,5818 | 13,5581 | 1,3558 | 13,8255 | 0,1383 | 1 | 12 | 192 |
| 1 in.lb = | 11,2985 | 1,1298 | 0,1130 | 1,1521 | 0,0115 | 0,0833 | 1 | 16 |
| 1 in.oz = | 0,7062 | 0,0706 | 0,0071 | 0,0720 | 0,0007 | 0,0052 | 0,0625 | 1 |

Esimerkki 1
 1 Nm = 0,102 mkg
 17,4 Nm = 17,4 x 0,102 mkg
 17,4 Nm = 1,775 mkg

Esimerkki 2
 1 mkg = 9,8067 Nm
 12,5 mkg = 12,5 x 9,8067 Nm
 12,5 mkg = 122,58 Nm

Muuntaminen Nm:stä mkg:aan 1 Nm = 0,10197 mkg

| Nm | 0 | 1 | 2 | 3 | 4 | 5 | 6 | 7 | 8 | 9 |
|-----|-------|-------|-------|-------|-------|-------|-------|-------|-------|-------|
| 0 | 0,00 | 0,10 | 0,20 | 0,31 | 0,41 | 0,51 | 0,61 | 0,71 | 0,82 | 0,92 |
| 10 | 1,02 | 1,12 | 1,22 | 1,33 | 1,43 | 1,53 | 1,63 | 1,73 | 1,84 | 1,94 |
| 20 | 2,04 | 2,14 | 2,24 | 2,35 | 2,45 | 2,55 | 2,65 | 2,75 | 2,86 | 2,96 |
| 30 | 3,06 | 3,16 | 3,26 | 3,37 | 3,47 | 3,57 | 3,67 | 3,77 | 3,87 | 3,98 |
| 40 | 4,08 | 4,18 | 4,28 | 4,38 | 4,49 | 4,59 | 4,69 | 4,79 | 4,89 | 5,00 |
| 50 | 5,10 | 5,20 | 5,30 | 5,40 | 5,51 | 5,61 | 5,71 | 5,81 | 5,91 | 6,02 |
| 60 | 6,12 | 6,22 | 6,32 | 6,42 | 6,53 | 6,63 | 6,73 | 6,83 | 6,93 | 7,04 |
| 70 | 7,14 | 7,24 | 7,34 | 7,44 | 7,55 | 7,65 | 7,75 | 7,85 | 7,95 | 8,06 |
| 80 | 8,16 | 8,26 | 8,36 | 8,46 | 8,57 | 8,67 | 8,77 | 8,87 | 8,97 | 9,08 |
| 90 | 9,18 | 9,28 | 9,38 | 9,48 | 9,59 | 9,69 | 9,79 | 9,89 | 9,99 | 10,10 |
| 100 | 10,20 | 10,30 | 10,40 | 10,50 | 10,60 | 10,71 | 10,81 | 10,91 | 11,01 | 11,11 |

Muuntaminen mkg:stä Nm:iin 1 mkg = 9,80665 Nm

| mkg | 0 | 1 | 2 | 3 | 4 | 5 | 6 | 7 | 8 | 9 |
|-----|--------|--------|---------|---------|---------|---------|---------|---------|---------|---------|
| 0 | 0,00 | 9,81 | 19,61 | 29,42 | 39,23 | 49,03 | 58,84 | 68,65 | 78,45 | 88,26 |
| 10 | 98,07 | 107,87 | 117,68 | 127,49 | 137,29 | 147,10 | 156,91 | 166,71 | 176,52 | 186,33 |
| 20 | 196,13 | 205,94 | 215,75 | 225,55 | 235,36 | 245,17 | 254,97 | 264,78 | 274,59 | 284,39 |
| 30 | 294,20 | 304,01 | 313,81 | 323,62 | 333,43 | 343,23 | 353,04 | 362,85 | 372,65 | 382,46 |
| 40 | 392,27 | 402,07 | 411,88 | 421,69 | 431,49 | 441,30 | 451,11 | 460,91 | 470,72 | 480,53 |
| 50 | 490,33 | 500,14 | 509,95 | 519,75 | 529,56 | 539,37 | 549,17 | 558,98 | 568,79 | 578,59 |
| 60 | 588,40 | 598,21 | 608,01 | 617,82 | 627,63 | 637,43 | 647,24 | 657,05 | 666,85 | 676,66 |
| 70 | 686,47 | 696,27 | 706,08 | 715,89 | 725,69 | 735,50 | 745,31 | 755,11 | 764,92 | 774,73 |
| 80 | 784,53 | 794,34 | 804,15 | 813,95 | 823,76 | 833,57 | 843,37 | 853,18 | 862,99 | 872,79 |
| 90 | 882,60 | 892,41 | 902,21 | 912,02 | 921,83 | 931,63 | 941,44 | 951,25 | 961,05 | 970,86 |
| 100 | 980,67 | 990,47 | 1000,28 | 1010,08 | 1019,89 | 1029,70 | 1039,50 | 1049,31 | 1059,12 | 1068,92 |

Muuntaminen Nm:stä ft.lb:hen 1 Nm = 0,73756 ft.lb

| Nm | 0 | 1 | 2 | 3 | 4 | 5 | 6 | 7 | 8 | 9 |
|-----|-------|-------|-------|-------|-------|-------|-------|-------|-------|-------|
| 0 | 0,00 | 0,74 | 1,48 | 2,21 | 2,95 | 3,69 | 4,43 | 5,16 | 5,90 | 6,64 |
| 10 | 7,38 | 8,11 | 8,85 | 9,59 | 10,33 | 11,06 | 11,80 | 12,54 | 13,28 | 14,01 |
| 20 | 14,75 | 15,49 | 16,23 | 16,96 | 17,70 | 18,44 | 19,18 | 19,91 | 20,65 | 21,39 |
| 30 | 22,13 | 22,86 | 23,60 | 24,34 | 25,08 | 25,81 | 26,55 | 27,29 | 28,03 | 28,76 |
| 40 | 29,50 | 30,24 | 30,98 | 31,72 | 32,45 | 33,19 | 33,93 | 34,67 | 35,40 | 36,14 |
| 50 | 36,88 | 37,62 | 38,35 | 39,09 | 39,83 | 40,57 | 41,30 | 42,04 | 42,78 | 43,52 |
| 60 | 44,25 | 44,99 | 45,73 | 46,47 | 47,20 | 47,94 | 48,68 | 49,42 | 50,15 | 50,89 |
| 70 | 51,63 | 52,37 | 53,10 | 53,84 | 54,58 | 55,32 | 56,05 | 56,79 | 57,53 | 58,27 |
| 80 | 59,00 | 59,74 | 60,48 | 61,22 | 61,96 | 62,69 | 63,43 | 64,17 | 64,91 | 65,64 |
| 90 | 66,38 | 67,12 | 67,86 | 68,59 | 69,33 | 70,07 | 70,81 | 71,54 | 72,28 | 73,02 |
| 100 | 73,76 | 74,49 | 75,23 | 75,97 | 76,71 | 77,44 | 78,18 | 78,92 | 79,66 | 80,39 |

Muuntaminen ft.lb:stä Nm:iin 1 ft.lb = 1,35581 Nm

| ft.lb | 0 | 1 | 2 | 3 | 4 | 5 | 6 | 7 | 8 | 9 |
|-------|--------|--------|--------|--------|--------|--------|--------|--------|--------|--------|
| 0 | 0,00 | 1,36 | 2,71 | 4,07 | 5,42 | 6,78 | 8,13 | 9,49 | 10,85 | 12,20 |
| 10 | 13,56 | 14,91 | 16,27 | 17,63 | 18,98 | 20,34 | 21,69 | 23,05 | 24,40 | 25,76 |
| 20 | 27,12 | 28,47 | 29,83 | 31,18 | 32,54 | 33,90 | 35,25 | 36,61 | 37,96 | 39,32 |
| 30 | 40,67 | 42,03 | 43,39 | 44,74 | 46,10 | 47,45 | 48,81 | 50,16 | 51,52 | 52,88 |
| 40 | 54,23 | 55,59 | 56,94 | 58,30 | 59,66 | 61,01 | 62,37 | 63,72 | 65,08 | 66,43 |
| 50 | 67,79 | 69,15 | 70,50 | 71,86 | 73,21 | 74,57 | 75,93 | 77,28 | 78,64 | 79,99 |
| 60 | 81,35 | 82,70 | 84,06 | 85,42 | 86,77 | 88,13 | 89,48 | 90,84 | 92,20 | 93,55 |
| 70 | 94,91 | 96,26 | 97,62 | 98,97 | 100,33 | 101,69 | 103,04 | 104,40 | 105,75 | 107,11 |
| 80 | 108,46 | 109,82 | 111,18 | 112,53 | 113,89 | 115,24 | 116,60 | 117,96 | 119,31 | 120,67 |
| 90 | 122,02 | 123,38 | 124,73 | 126,09 | 127,45 | 128,80 | 130,16 | 131,51 | 132,87 | 134,23 |
| 100 | 135,58 | 136,94 | 138,29 | 139,65 | 141,00 | 142,36 | 143,72 | 145,07 | 146,43 | 147,78 |

Muuntaminen Nm:stä in.lb:hen 1 Nm = 8,85077 in.lb

| Nm | 0 | 1 | 2 | 3 | 4 | 5 | 6 | 7 | 8 | 9 |
|-----|--------|--------|--------|--------|--------|--------|--------|--------|--------|--------|
| 0 | 0,00 | 8,85 | 17,70 | 26,55 | 35,40 | 44,25 | 53,10 | 61,96 | 70,81 | 79,66 |
| 10 | 88,51 | 97,36 | 106,21 | 115,06 | 123,91 | 132,76 | 141,61 | 150,46 | 159,31 | 168,16 |
| 20 | 177,02 | 185,87 | 194,72 | 203,57 | 212,42 | 221,27 | 230,12 | 238,97 | 247,82 | 256,67 |
| 30 | 265,52 | 274,37 | 283,22 | 292,08 | 300,93 | 309,78 | 318,63 | 327,48 | 336,33 | 345,18 |
| 40 | 354,03 | 362,88 | 371,73 | 380,58 | 389,43 | 398,28 | 407,14 | 415,99 | 424,84 | 433,69 |
| 50 | 442,54 | 451,39 | 460,24 | 469,09 | 477,94 | 486,79 | 495,64 | 504,49 | 513,34 | 522,20 |
| 60 | 531,05 | 539,90 | 548,75 | 557,60 | 566,45 | 575,30 | 584,15 | 593,00 | 601,85 | 610,70 |
| 70 | 619,55 | 628,40 | 637,26 | 646,11 | 654,96 | 663,81 | 672,66 | 681,51 | 690,36 | 699,21 |
| 80 | 708,06 | 716,91 | 725,76 | 734,61 | 743,46 | 752,32 | 761,17 | 770,02 | 778,87 | 787,72 |
| 90 | 796,57 | 805,42 | 814,27 | 823,12 | 831,97 | 840,82 | 849,67 | 858,52 | 867,38 | 876,23 |
| 100 | 885,08 | 893,93 | 902,78 | 911,63 | 920,48 | 929,33 | 938,18 | 947,03 | 955,88 | 964,73 |

Muuntaminen in.lb:stä Nm:iin 1 in.lb = 0,11298 Nm

| in.lb | 0 | 1 | 2 | 3 | 4 | 5 | 6 | 7 | 8 | 9 |
|-------|-------|-------|-------|-------|-------|-------|-------|-------|-------|-------|
| 0 | 0,00 | 0,11 | 0,23 | 0,34 | 0,45 | 0,56 | 0,68 | 0,79 | 0,90 | 1,02 |
| 10 | 1,13 | 1,24 | 1,36 | 1,47 | 1,58 | 1,69 | 1,81 | 1,92 | 2,03 | 2,15 |
| 20 | 2,26 | 2,37 | 2,49 | 2,60 | 2,71 | 2,82 | 2,94 | 3,05 | 3,16 | 3,28 |
| 30 | 3,39 | 3,50 | 3,62 | 3,73 | 3,84 | 3,95 | 4,07 | 4,18 | 4,29 | 4,41 |
| 40 | 4,52 | 4,63 | 4,75 | 4,86 | 4,97 | 5,08 | 5,20 | 5,31 | 5,42 | 5,54 |
| 50 | 5,65 | 5,76 | 5,87 | 5,99 | 6,10 | 6,21 | 6,33 | 6,44 | 6,55 | 6,67 |
| 60 | 6,78 | 6,89 | 7,00 | 7,12 | 7,23 | 7,34 | 7,46 | 7,57 | 7,68 | 7,80 |
| 70 | 7,91 | 8,02 | 8,13 | 8,25 | 8,36 | 8,47 | 8,59 | 8,70 | 8,81 | 8,93 |
| 80 | 9,04 | 9,15 | 9,26 | 9,38 | 9,49 | 9,60 | 9,72 | 9,83 | 9,94 | 10,06 |
| 90 | 10,17 | 10,28 | 10,39 | 10,51 | 10,62 | 10,73 | 10,85 | 10,96 | 11,07 | 11,19 |
| 100 | 11,30 | 11,41 | 11,52 | 11,64 | 11,75 | 11,86 | 11,98 | 12,09 | 12,20 | 12,31 |

Muuntaminen tuumat/millimetrit

| tuumaa | | 0 | 1 | 2 | 3 | 4 | 5 | 6 | 7 | 8 | 9 |
|---------|----------|--------|--------|--------|---------|---------|---------|---------|---------|---------|---------|
| | | | 25.400 | 50.800 | 76.200 | 101.600 | 127.000 | 152.400 | 177.800 | 203.200 | 228.600 |
| $1/64$ | 0.015625 | 0.397 | 25.797 | 51.197 | 76.597 | 101.997 | 127.397 | 152.797 | 178.197 | 203.597 | 228.997 |
| $1/32$ | 0.03125 | 0.794 | 26.194 | 51.594 | 76.994 | 102.394 | 127.794 | 153.194 | 178.594 | 203.994 | 229.394 |
| $3/64$ | 0.046875 | 1.191 | 26.591 | 51.991 | 77.391 | 102.791 | 128.191 | 153.591 | 178.991 | 204.391 | 229.791 |
| $1/16$ | 0.0625 | 1.588 | 26.988 | 52.388 | 77.788 | 103.188 | 128.588 | 153.988 | 179.388 | 204.788 | 230.188 |
| $5/64$ | 0.078125 | 1.984 | 27.384 | 52.784 | 78.184 | 103.584 | 128.984 | 154.384 | 179.784 | 205.184 | 230.584 |
| $3/32$ | 0.09375 | 2.381 | 27.781 | 53.181 | 78.581 | 103.981 | 129.381 | 154.781 | 180.181 | 205.581 | 230.981 |
| $7/64$ | 0.109375 | 2.778 | 28.178 | 53.578 | 78.978 | 104.378 | 129.778 | 155.178 | 180.578 | 205.978 | 231.378 |
| $1/8$ | 0.125 | 3.175 | 28.575 | 53.975 | 79.375 | 104.775 | 130.175 | 155.575 | 180.975 | 206.375 | 231.775 |
| $9/64$ | 0.140625 | 3.572 | 28.972 | 54.372 | 79.772 | 105.172 | 130.572 | 155.972 | 181.372 | 206.772 | 232.172 |
| $5/32$ | 0.15625 | 3.969 | 29.369 | 54.769 | 80.169 | 105.569 | 130.969 | 156.369 | 181.769 | 207.169 | 232.569 |
| $11/64$ | 0.171875 | 4.366 | 29.766 | 55.166 | 80.566 | 105.966 | 131.366 | 156.766 | 182.166 | 207.566 | 232.966 |
| $3/16$ | 0.1875 | 4.762 | 30.162 | 55.562 | 80.962 | 106.362 | 131.762 | 157.162 | 182.562 | 207.962 | 233.362 |
| $13/64$ | 0.203125 | 5.159 | 30.559 | 55.959 | 81.359 | 106.759 | 132.159 | 157.559 | 182.959 | 208.359 | 233.759 |
| $7/32$ | 0.21875 | 5.556 | 30.956 | 56.356 | 81.756 | 107.156 | 132.556 | 157.956 | 183.356 | 208.756 | 234.156 |
| $15/64$ | 0.234375 | 5.953 | 31.353 | 56.753 | 82.153 | 107.553 | 132.953 | 158.353 | 183.753 | 209.153 | 234.553 |
| $1/4$ | 0.25 | 6.350 | 31.750 | 57.150 | 82.550 | 107.950 | 133.350 | 158.750 | 184.150 | 209.550 | 234.950 |
| $17/64$ | 0.265625 | 6.747 | 32.147 | 57.547 | 82.947 | 108.347 | 133.747 | 159.147 | 184.547 | 209.947 | 235.347 |
| $9/32$ | 0.28125 | 7.144 | 32.544 | 57.944 | 83.344 | 108.744 | 134.144 | 159.544 | 184.944 | 210.344 | 235.744 |
| $19/64$ | 0.296875 | 7.541 | 32.941 | 58.341 | 83.741 | 109.141 | 134.541 | 159.941 | 185.341 | 210.741 | 236.141 |
| $5/16$ | 0.3125 | 7.938 | 33.338 | 58.738 | 84.138 | 109.538 | 134.938 | 160.338 | 185.738 | 211.138 | 236.538 |
| $21/64$ | 0.328125 | 8.334 | 33.734 | 59.134 | 84.534 | 109.934 | 135.334 | 160.734 | 186.134 | 211.534 | 236.934 |
| $11/32$ | 0.34375 | 8.731 | 34.131 | 59.531 | 84.931 | 110.331 | 135.731 | 161.131 | 186.531 | 211.931 | 237.331 |
| $23/64$ | 0.359375 | 9.128 | 34.528 | 59.928 | 85.328 | 110.728 | 136.128 | 161.528 | 186.928 | 212.328 | 237.728 |
| $3/8$ | 0.375 | 9.525 | 34.925 | 60.325 | 85.725 | 111.125 | 136.525 | 161.925 | 187.325 | 212.725 | 238.125 |
| $25/64$ | 0.390625 | 9.922 | 35.322 | 60.722 | 86.122 | 111.522 | 136.922 | 162.322 | 187.722 | 213.122 | 238.522 |
| $13/32$ | 0.40625 | 10.319 | 35.719 | 61.119 | 86.519 | 111.919 | 137.319 | 162.719 | 188.119 | 213.519 | 238.919 |
| $27/64$ | 0.421875 | 10.716 | 36.116 | 61.516 | 86.916 | 112.316 | 137.716 | 163.116 | 188.516 | 213.916 | 239.316 |
| $7/16$ | 0.4375 | 11.112 | 36.512 | 61.912 | 87.312 | 112.712 | 138.112 | 163.512 | 188.912 | 214.312 | 239.712 |
| $29/64$ | 0.453125 | 11.509 | 36.909 | 62.309 | 87.709 | 113.109 | 138.509 | 163.909 | 189.309 | 214.709 | 240.109 |
| $15/32$ | 0.46875 | 11.906 | 37.306 | 62.706 | 88.106 | 113.506 | 138.906 | 164.306 | 189.706 | 215.106 | 240.506 |
| $31/64$ | 0.484375 | 12.303 | 37.703 | 63.103 | 88.503 | 113.903 | 139.303 | 164.703 | 190.103 | 215.503 | 240.903 |
| $1/2$ | 0.5 | 12.700 | 38.100 | 63.500 | 88.900 | 114.300 | 139.700 | 165.100 | 190.500 | 215.900 | 241.300 |
| $33/64$ | 0.515625 | 13.097 | 38.497 | 63.897 | 89.297 | 114.697 | 140.097 | 165.497 | 190.897 | 216.297 | 241.697 |
| $17/32$ | 0.53125 | 13.494 | 38.894 | 64.294 | 89.694 | 115.094 | 140.494 | 165.894 | 191.294 | 216.694 | 242.094 |
| $35/64$ | 0.546875 | 13.891 | 39.291 | 64.691 | 90.091 | 115.491 | 140.891 | 166.291 | 191.691 | 217.091 | 242.491 |
| $9/16$ | 0.5625 | 14.288 | 39.688 | 65.088 | 90.488 | 115.888 | 141.288 | 166.688 | 192.088 | 217.488 | 242.888 |
| $37/64$ | 0.578125 | 14.684 | 40.084 | 65.484 | 90.884 | 116.284 | 141.684 | 167.084 | 192.484 | 217.884 | 243.284 |
| $19/32$ | 0.59375 | 15.081 | 40.481 | 65.881 | 91.281 | 116.681 | 142.081 | 167.481 | 192.881 | 218.281 | 243.681 |
| $39/64$ | 0.609375 | 15.478 | 40.878 | 66.278 | 91.678 | 117.078 | 142.478 | 167.878 | 193.278 | 218.678 | 244.078 |
| $5/8$ | 0.625 | 15.875 | 41.275 | 66.675 | 92.075 | 117.475 | 142.875 | 168.275 | 193.675 | 219.075 | 244.475 |
| $41/64$ | 0.640625 | 16.272 | 41.672 | 67.072 | 92.472 | 117.872 | 143.272 | 168.672 | 194.072 | 219.472 | 244.872 |
| $21/32$ | 0.65625 | 16.669 | 42.069 | 67.469 | 92.869 | 118.269 | 143.669 | 169.069 | 194.469 | 219.869 | 245.269 |
| $43/64$ | 0.671875 | 17.066 | 42.466 | 67.866 | 93.266 | 118.666 | 144.066 | 169.466 | 194.866 | 220.266 | 245.666 |
| $11/16$ | 0.6875 | 17.462 | 42.862 | 68.262 | 93.662 | 119.062 | 144.462 | 169.862 | 195.262 | 220.662 | 246.062 |
| $45/64$ | 0.703125 | 17.859 | 43.259 | 68.659 | 94.059 | 119.459 | 144.859 | 170.259 | 195.659 | 221.059 | 246.459 |
| $23/32$ | 0.71875 | 18.256 | 43.656 | 69.056 | 94.456 | 119.856 | 145.256 | 170.656 | 196.056 | 221.456 | 246.856 |
| $47/64$ | 0.734375 | 18.653 | 44.053 | 69.453 | 94.853 | 120.253 | 145.653 | 171.053 | 196.453 | 221.853 | 247.253 |
| $3/4$ | 0.75 | 19.050 | 44.450 | 69.850 | 95.250 | 120.650 | 146.050 | 171.450 | 196.850 | 222.250 | 247.650 |
| $49/64$ | 0.765625 | 19.447 | 44.847 | 70.247 | 95.647 | 121.047 | 146.447 | 171.847 | 197.247 | 222.647 | 248.047 |
| $25/32$ | 0.78125 | 19.844 | 45.244 | 70.644 | 96.044 | 121.444 | 146.844 | 172.244 | 197.644 | 223.044 | 248.444 |
| $51/64$ | 0.796875 | 20.241 | 45.641 | 71.041 | 96.441 | 121.841 | 147.241 | 172.641 | 198.041 | 223.441 | 248.841 |
| $13/16$ | 0.8125 | 20.638 | 46.038 | 71.438 | 96.838 | 122.238 | 147.638 | 173.038 | 198.438 | 223.838 | 249.238 |
| $53/64$ | 0.828125 | 21.034 | 46.434 | 71.834 | 97.234 | 122.634 | 148.034 | 173.434 | 198.834 | 224.234 | 249.634 |
| $27/32$ | 0.84375 | 21.431 | 46.831 | 72.231 | 97.631 | 123.031 | 148.431 | 173.831 | 199.231 | 224.631 | 250.031 |
| $55/64$ | 0.859375 | 21.828 | 47.228 | 72.628 | 98.028 | 123.428 | 148.828 | 174.228 | 199.628 | 225.028 | 250.428 |
| $7/8$ | 0.875 | 22.225 | 47.625 | 73.025 | 98.425 | 123.825 | 149.225 | 174.625 | 200.025 | 225.425 | 250.825 |
| $57/64$ | 0.890625 | 22.622 | 48.022 | 73.422 | 98.822 | 124.222 | 149.622 | 175.022 | 200.422 | 225.822 | 251.222 |
| $29/32$ | 0.90625 | 23.019 | 48.419 | 73.819 | 99.219 | 124.619 | 150.019 | 175.419 | 200.819 | 226.219 | 251.619 |
| $59/64$ | 0.921875 | 23.416 | 48.816 | 74.216 | 99.616 | 125.016 | 150.416 | 175.816 | 201.216 | 226.616 | 252.016 |
| $15/16$ | 0.9375 | 23.812 | 49.212 | 74.612 | 100.012 | 125.412 | 150.812 | 176.212 | 201.612 | 227.012 | 252.412 |
| $61/64$ | 0.953125 | 24.209 | 49.609 | 75.009 | 100.409 | 125.809 | 151.209 | 176.609 | 202.009 | 227.409 | 252.809 |
| $31/32$ | 0.96875 | 24.606 | 50.006 | 75.406 | 100.806 | 126.206 | 151.606 | 177.006 | 202.406 | 227.806 | 253.206 |
| $63/64$ | 0.984375 | 25.003 | 50.403 | 75.803 | 101.203 | 126.603 | 152.003 | 177.403 | 202.803 | 228.203 | 253.603 |

Yksiköt mm

Indeksi koodinumeroiden mukaan

| Koodinro | Sivu | Koodinro | Sivu | Koodinro | Sivu | Koodinro | Sivu | | | | |
|-----------|------|----------|-----------|----------|------|-----------|------|-----|-----------|-----|-----|
| 05 002900 | 001 | 254 | 05 003080 | 001 | 130 | 05 003386 | 001 | 108 | 05 003564 | 001 | 122 |
| 05 002901 | 001 | 251 | 05 003081 | 001 | 130 | 05 003387 | 001 | 108 | 05 003565 | 001 | 122 |
| 05 002910 | 001 | 255 | 05 003082 | 001 | 130 | 05 003388 | 001 | 108 | 05 003566 | 001 | 122 |
| 05 002913 | 001 | 255 | 05 003083 | 001 | 130 | 05 003389 | 001 | 108 | 05 003567 | 001 | 122 |
| 05 002920 | 001 | 255 | 05 003084 | 001 | 130 | 05 003390 | 001 | 106 | 05 003568 | 001 | 122 |
| 05 002923 | 001 | 255 | 05 003085 | 001 | 130 | 05 003391 | 001 | 106 | 05 003569 | 001 | 122 |
| 05 002926 | 001 | 255 | 05 003086 | 001 | 130 | 05 003392 | 001 | 106 | 05 003570 | 001 | 122 |
| 05 002930 | 001 | 255 | 05 003087 | 001 | 130 | 05 003393 | 001 | 106 | 05 003571 | 001 | 122 |
| 05 002933 | 001 | 255 | 05 003088 | 001 | 130 | 05 003460 | 001 | 84 | 05 003572 | 001 | 122 |
| 05 002936 | 001 | 255 | 05 003089 | 001 | 130 | 05 003461 | 001 | 84 | 05 003573 | 001 | 122 |
| 05 002938 | 001 | 255 | 05 003090 | 001 | 130 | 05 003462 | 001 | 84 | 05 003574 | 001 | 122 |
| 05 002940 | 001 | 255 | 05 003091 | 001 | 130 | 05 003463 | 001 | 84 | 05 003575 | 001 | 122 |
| 05 002943 | 001 | 255 | 05 003092 | 001 | 130 | 05 003499 | 001 | 102 | 05 003576 | 001 | 122 |
| 05 002946 | 001 | 255 | 05 003093 | 001 | 130 | 05 003500 | 001 | 98 | 05 003577 | 001 | 122 |
| 05 002948 | 001 | 255 | 05 003094 | 001 | 130 | 05 003501 | 001 | 102 | 05 003578 | 001 | 122 |
| 05 002950 | 001 | 255 | 05 003180 | 001 | 131 | 05 003502 | 001 | 102 | 05 003579 | 001 | 122 |
| 05 002960 | 001 | 255 | 05 003181 | 001 | 132 | 05 003503 | 001 | 102 | 05 003580 | 001 | 122 |
| 05 002966 | 001 | 255 | 05 003185 | 001 | 129 | 05 003504 | 001 | 102 | 05 003581 | 001 | 134 |
| 05 002968 | 001 | 255 | 05 003210 | 001 | 254 | 05 003505 | 001 | 102 | 05 003582 | 001 | 134 |
| 05 002970 | 001 | 255 | 05 003320 | 001 | 109 | 05 003506 | 001 | 102 | 05 003583 | 001 | 134 |
| 05 002973 | 001 | 255 | 05 003321 | 001 | 109 | 05 003507 | 001 | 102 | 05 003584 | 001 | 134 |
| 05 002976 | 001 | 255 | 05 003322 | 001 | 109 | 05 003508 | 001 | 102 | 05 003585 | 001 | 134 |
| 05 002980 | 001 | 255 | 05 003330 | 001 | 108 | 05 003509 | 001 | 102 | 05 003590 | 001 | 134 |
| 05 002990 | 001 | 253 | 05 003331 | 001 | 108 | 05 003510 | 001 | 102 | 05 003591 | 001 | 133 |
| 05 003010 | 001 | 102 | 05 003332 | 001 | 108 | 05 003511 | 001 | 102 | 05 003592 | 001 | 133 |
| 05 003030 | 001 | 130 | 05 003333 | 001 | 108 | 05 003512 | 001 | 102 | 05 003594 | 001 | 114 |
| 05 003031 | 001 | 130 | 05 003334 | 001 | 108 | 05 003513 | 001 | 102 | 05 003596 | 001 | 114 |
| 05 003032 | 001 | 130 | 05 003335 | 001 | 108 | 05 003514 | 001 | 102 | 05 003600 | 001 | 138 |
| 05 003033 | 001 | 130 | 05 003336 | 001 | 108 | 05 003515 | 001 | 102 | 05 003601 | 001 | 145 |
| 05 003034 | 001 | 130 | 05 003337 | 001 | 108 | 05 003516 | 001 | 102 | 05 003602 | 001 | 145 |
| 05 003035 | 001 | 130 | 05 003338 | 001 | 108 | 05 003517 | 001 | 102 | 05 003603 | 001 | 145 |
| 05 003036 | 001 | 130 | 05 003339 | 001 | 108 | 05 003518 | 001 | 102 | 05 003604 | 001 | 145 |
| 05 003037 | 001 | 130 | 05 003340 | 001 | 108 | 05 003519 | 001 | 102 | 05 003605 | 001 | 145 |
| 05 003038 | 001 | 130 | 05 003341 | 001 | 108 | 05 003520 | 001 | 102 | 05 003606 | 001 | 145 |
| 05 003039 | 001 | 130 | 05 003342 | 001 | 108 | 05 003521 | 001 | 102 | 05 003607 | 001 | 145 |
| 05 003040 | 001 | 130 | 05 003345 | 001 | 109 | 05 003522 | 001 | 102 | 05 003608 | 001 | 145 |
| 05 003041 | 001 | 130 | 05 003350 | 001 | 109 | 05 003523 | 001 | 102 | 05 003609 | 001 | 145 |
| 05 003042 | 001 | 130 | 05 003351 | 001 | 109 | 05 003524 | 001 | 110 | 05 003610 | 001 | 145 |
| 05 003043 | 001 | 130 | 05 003352 | 001 | 109 | 05 003525 | 001 | 110 | 05 003611 | 001 | 145 |
| 05 003044 | 001 | 130 | 05 003353 | 001 | 109 | 05 003526 | 001 | 110 | 05 003612 | 001 | 145 |
| 05 003050 | 001 | 130 | 05 003354 | 001 | 109 | 05 003527 | 001 | 111 | 05 003613 | 001 | 145 |
| 05 003051 | 001 | 130 | 05 003355 | 001 | 109 | 05 003528 | 001 | 110 | 05 003614 | 001 | 145 |
| 05 003052 | 001 | 130 | 05 003360 | 001 | 106 | 05 003529 | 001 | 111 | 05 003615 | 001 | 145 |
| 05 003054 | 001 | 130 | 05 003361 | 001 | 106 | 05 003530 | 001 | 110 | 05 003616 | 001 | 145 |
| 05 003056 | 001 | 130 | 05 003362 | 001 | 106 | 05 003531 | 001 | 109 | 05 003617 | 001 | 145 |
| 05 003059 | 001 | 128 | 05 003363 | 001 | 106 | 05 003533 | 001 | 96 | 05 003618 | 001 | 145 |
| 05 003060 | 001 | 128 | 05 003364 | 001 | 106 | 05 003535 | 001 | 97 | 05 003619 | 001 | 145 |
| 05 003061 | 001 | 128 | 05 003365 | 001 | 106 | 05 003536 | 001 | 112 | 05 003620 | 001 | 145 |
| 05 003062 | 001 | 128 | 05 003366 | 001 | 106 | 05 003550 | 001 | 115 | 05 003621 | 001 | 145 |
| 05 003063 | 001 | 128 | 05 003367 | 001 | 106 | 05 003551 | 001 | 122 | 05 003622 | 001 | 145 |
| 05 003064 | 001 | 128 | 05 003368 | 001 | 106 | 05 003552 | 001 | 122 | 05 003623 | 001 | 145 |
| 05 003065 | 001 | 128 | 05 003369 | 001 | 106 | 05 003553 | 001 | 122 | 05 003624 | 001 | 145 |
| 05 003066 | 001 | 128 | 05 003370 | 001 | 106 | 05 003554 | 001 | 122 | 05 003625 | 001 | 145 |
| 05 003067 | 001 | 128 | 05 003371 | 001 | 106 | 05 003555 | 001 | 122 | 05 003626 | 001 | 145 |
| 05 003068 | 001 | 128 | 05 003372 | 001 | 106 | 05 003556 | 001 | 122 | 05 003627 | 001 | 145 |
| 05 003069 | 001 | 128 | 05 003375 | 001 | 107 | 05 003557 | 001 | 122 | 05 003628 | 001 | 145 |
| 05 003070 | 001 | 128 | 05 003380 | 001 | 108 | 05 003558 | 001 | 122 | 05 003629 | 001 | 145 |
| 05 003071 | 001 | 128 | 05 003381 | 001 | 108 | 05 003559 | 001 | 122 | 05 003630 | 001 | 145 |
| 05 003072 | 001 | 128 | 05 003382 | 001 | 108 | 05 003560 | 001 | 122 | 05 003631 | 001 | 145 |
| 05 003073 | 001 | 128 | 05 003383 | 001 | 108 | 05 003561 | 001 | 122 | 05 003632 | 001 | 145 |
| 05 003074 | 001 | 128 | 05 003384 | 001 | 108 | 05 003562 | 001 | 122 | 05 003633 | 001 | 145 |
| 05 003075 | 001 | 128 | 05 003385 | 001 | 108 | 05 003563 | 001 | 122 | 05 003634 | 001 | 145 |

Indeksi koodinumeroiden mukaan

| Koodinro | Sivu | Koodinro | Sivu | Koodinro | Sivu | Koodinro | Sivu |
|-----------|---------|-----------|---------|-----------|---------|-----------|---------|
| 05 003635 | 001 145 | 05 003753 | 001 123 | 05 003995 | 001 146 | 05 004351 | 001 280 |
| 05 003636 | 001 155 | 05 003755 | 001 94 | 05 003996 | 001 153 | 05 004352 | 001 277 |
| 05 003637 | 001 155 | 05 003756 | 001 101 | 05 003997 | 001 150 | 05 004353 | 001 277 |
| 05 003638 | 001 154 | 05 003760 | 001 181 | 05 004003 | 001 100 | 05 004354 | 001 277 |
| 05 003639 | 001 155 | 05 003765 | 001 181 | 05 004004 | 001 101 | 05 004355 | 001 278 |
| 05 003640 | 001 155 | 05 003780 | 001 139 | 05 004016 | 001 95 | 05 004356 | 001 278 |
| 05 003641 | 001 155 | 05 003781 | 001 140 | 05 004017 | 001 99 | 05 004357 | 001 277 |
| 05 003642 | 001 154 | 05 003785 | 001 121 | 05 004018 | 001 100 | 05 004500 | 001 105 |
| 05 003643 | 001 154 | 05 003793 | 001 173 | 05 004019 | 001 95 | 05 004501 | 001 105 |
| 05 003645 | 001 137 | 05 003820 | 001 152 | 05 004020 | 001 99 | 05 004502 | 001 105 |
| 05 003647 | 001 138 | 05 003821 | 001 152 | 05 004021 | 001 101 | 05 004503 | 001 105 |
| 05 003660 | 001 172 | 05 003822 | 001 152 | 05 004033 | 001 119 | 05 004504 | 001 105 |
| 05 003665 | 001 173 | 05 003823 | 001 152 | 05 004034 | 001 121 | 05 004505 | 001 105 |
| 05 003666 | 001 173 | 05 003824 | 001 152 | 05 004046 | 001 113 | 05 004506 | 001 105 |
| 05 003667 | 001 173 | 05 003825 | 001 152 | 05 004047 | 001 118 | 05 004507 | 001 105 |
| 05 003668 | 001 173 | 05 003826 | 001 152 | 05 004048 | 001 120 | 05 004508 | 001 105 |
| 05 003669 | 001 173 | 05 003827 | 001 152 | 05 004049 | 001 113 | 05 004509 | 001 105 |
| 05 003670 | 001 173 | 05 003828 | 001 152 | 05 004050 | 001 119 | 05 004510 | 001 105 |
| 05 003675 | 001 173 | 05 003829 | 001 152 | 05 004051 | 001 121 | 05 004511 | 001 105 |
| 05 003684 | 001 173 | 05 003830 | 001 150 | 05 004063 | 001 141 | 05 004512 | 001 105 |
| 05 003685 | 001 173 | 05 003831 | 001 150 | 05 004064 | 001 142 | 05 004525 | 001 105 |
| 05 003690 | 001 173 | 05 003832 | 001 150 | 05 004076 | 001 136 | 05 004530 | 001 126 |
| 05 003692 | 001 160 | 05 003833 | 001 150 | 05 004077 | 001 140 | 05 004531 | 001 126 |
| 05 003695 | 001 161 | 05 003834 | 001 150 | 05 004078 | 001 141 | 05 004532 | 001 126 |
| 05 003696 | 001 161 | 05 003835 | 001 150 | 05 004079 | 001 137 | 05 004533 | 001 126 |
| 05 003697 | 001 161 | 05 003836 | 001 150 | 05 004080 | 001 141 | 05 004534 | 001 126 |
| 05 003717 | 001 102 | 05 003837 | 001 150 | 05 004081 | 001 142 | 05 004535 | 001 126 |
| 05 003718 | 001 102 | 05 003838 | 001 150 | 05 004090 | 001 139 | 05 004536 | 001 126 |
| 05 003719 | 001 102 | 05 003840 | 001 152 | 05 004095 | 001 139 | 05 004537 | 001 126 |
| 05 003720 | 001 102 | 05 003841 | 001 152 | 05 004170 | 001 168 | 05 004538 | 001 126 |
| 05 003721 | 001 102 | 05 003842 | 001 152 | 05 004171 | 001 225 | 05 004539 | 001 126 |
| 05 003722 | 001 102 | 05 003843 | 001 152 | 05 004172 | 001 169 | 05 004540 | 001 126 |
| 05 003723 | 001 102 | 05 003844 | 001 152 | 05 004173 | 001 200 | 05 004541 | 001 126 |
| 05 003724 | 001 102 | 05 003845 | 001 152 | 05 004174 | 001 46 | 05 004542 | 001 126 |
| 05 003725 | 001 102 | 05 003850 | 001 150 | 05 004175 | 001 115 | 05 004543 | 001 126 |
| 05 003726 | 001 102 | 05 003851 | 001 150 | 05 004176 | 001 133 | 05 004544 | 001 126 |
| 05 003727 | 001 102 | 05 003852 | 001 150 | 05 004177 | 001 171 | 05 004545 | 001 127 |
| 05 003728 | 001 102 | 05 003853 | 001 150 | 05 004178 | 001 184 | 05 004550 | 001 148 |
| 05 003729 | 001 102 | 05 003854 | 001 150 | 05 004179 | 001 239 | 05 004551 | 001 148 |
| 05 003730 | 001 145 | 05 003855 | 001 150 | 05 004180 | 001 400 | 05 004552 | 001 148 |
| 05 003731 | 001 145 | 05 003856 | 001 150 | 05 004181 | 001 184 | 05 004553 | 001 148 |
| 05 003732 | 001 145 | 05 003857 | 001 150 | 05 004182 | 001 31 | 05 004554 | 001 148 |
| 05 003733 | 001 145 | 05 003858 | 001 150 | 05 004183 | 001 170 | 05 004555 | 001 148 |
| 05 003734 | 001 145 | 05 003880 | 001 103 | 05 004184 | 001 31 | 05 004556 | 001 148 |
| 05 003735 | 001 145 | 05 003881 | 001 108 | 05 004185 | 001 239 | 05 004557 | 001 148 |
| 05 003736 | 001 145 | 05 003882 | 001 107 | 05 004190 | 001 28 | 05 004558 | 001 148 |
| 05 003737 | 001 145 | 05 003883 | 001 103 | 05 004201 | 001 153 | 05 004559 | 001 148 |
| 05 003738 | 001 145 | 05 003884 | 001 104 | 05 004202 | 001 151 | 05 004560 | 001 148 |
| 05 003739 | 001 145 | 05 003890 | 001 111 | 05 004203 | 001 147 | 05 004561 | 001 148 |
| 05 003740 | 001 123 | 05 003891 | 001 111 | 05 004210 | 001 153 | 05 004562 | 001 148 |
| 05 003741 | 001 123 | 05 003892 | 001 161 | 05 004211 | 001 151 | 05 004563 | 001 148 |
| 05 003742 | 001 123 | 05 003893 | 001 162 | 05 004212 | 001 152 | 05 004565 | 001 149 |
| 05 003743 | 001 123 | 05 003970 | 001 124 | 05 004280 | 001 156 | 05 004570 | 001 142 |
| 05 003744 | 001 123 | 05 003971 | 001 131 | 05 004281 | 001 157 | 05 004571 | 001 142 |
| 05 003745 | 001 123 | 05 003972 | 001 129 | 05 004282 | 001 156 | 05 004572 | 001 142 |
| 05 003746 | 001 123 | 05 003973 | 001 125 | 05 004283 | 001 158 | 05 004573 | 001 142 |
| 05 003747 | 001 123 | 05 003974 | 001 132 | 05 004284 | 001 159 | 05 004574 | 001 142 |
| 05 003748 | 001 123 | 05 003980 | 001 135 | 05 004285 | 001 159 | 05 004575 | 001 142 |
| 05 003749 | 001 123 | 05 003981 | 001 135 | 05 004310 | 001 63 | 05 004576 | 001 142 |
| 05 003750 | 001 123 | 05 003982 | 001 89 | 05 004313 | 001 22 | 05 004577 | 001 142 |
| 05 003751 | 001 123 | 05 003990 | 001 78 | 05 004350 | 001 276 | 05 004578 | 001 142 |
| 05 003752 | 001 123 | 05 003991 | 001 66 | 05 004351 | 001 276 | 05 004580 | 001 143 |

| Koodinro | Sivu | Koodinro | Sivu | Koodinro | Sivu | Koodinro | Sivu | | | | |
|-----------|------|----------|-----------|----------|------|-----------|------|----|-----------|-----|----|
| 05 004590 | 001 | 147 | 05 005310 | 001 | 62 | 05 006145 | 001 | 63 | 05 006516 | 001 | 81 |
| 05 004591 | 001 | 147 | 05 005315 | 001 | 62 | 05 006147 | 001 | 63 | 05 006517 | 001 | 81 |
| 05 004592 | 001 | 147 | 05 005320 | 001 | 62 | 05 006148 | 001 | 63 | 05 006518 | 001 | 83 |
| 05 004595 | 001 | 148 | 05 005325 | 001 | 62 | 05 006150 | 001 | 59 | 05 006519 | 001 | 83 |
| 05 004780 | 001 | 61 | 05 005330 | 001 | 62 | 05 006152 | 001 | 59 | 05 006520 | 001 | 83 |
| 05 004781 | 001 | 61 | 05 005335 | 001 | 62 | 05 006153 | 001 | 59 | 05 006521 | 001 | 83 |
| 05 004782 | 001 | 61 | 05 005340 | 001 | 62 | 05 006154 | 001 | 59 | 05 006522 | 001 | 83 |
| 05 004783 | 001 | 61 | 05 005400 | 001 | 104 | 05 006156 | 001 | 59 | 05 006523 | 001 | 80 |
| 05 004784 | 001 | 61 | 05 005410 | 001 | 106 | 05 006158 | 001 | 59 | 05 006524 | 001 | 80 |
| 05 004830 | 001 | 144 | 05 005420 | 001 | 104 | 05 006159 | 001 | 59 | 05 006525 | 001 | 80 |
| 05 004831 | 001 | 144 | 05 005430 | 001 | 125 | 05 006160 | 001 | 59 | 05 006526 | 001 | 81 |
| 05 004832 | 001 | 144 | 05 005440 | 001 | 127 | 05 006162 | 001 | 59 | 05 006527 | 001 | 81 |
| 05 004833 | 001 | 144 | 05 005450 | 001 | 126 | 05 006163 | 001 | 59 | 05 006528 | 001 | 81 |
| 05 004834 | 001 | 144 | 05 005451 | 001 | 123 | 05 006164 | 001 | 59 | 05 006529 | 001 | 81 |
| 05 004835 | 001 | 144 | 05 005452 | 001 | 124 | 05 006165 | 001 | 59 | 05 006530 | 001 | 82 |
| 05 004836 | 001 | 144 | 05 005460 | 001 | 151 | 05 006166 | 001 | 59 | 05 006531 | 001 | 82 |
| 05 004837 | 001 | 144 | 05 005470 | 001 | 149 | 05 006168 | 001 | 59 | 05 006532 | 001 | 82 |
| 05 004838 | 001 | 144 | 05 005480 | 001 | 146 | 05 006169 | 001 | 61 | 05 006533 | 001 | 82 |
| 05 004839 | 001 | 144 | 05 005490 | 001 | 143 | 05 006170 | 001 | 61 | 05 006534 | 001 | 82 |
| 05 004840 | 001 | 144 | 05 005500 | 001 | 122 | 05 006172 | 001 | 61 | 05 006535 | 001 | 82 |
| 05 004841 | 001 | 144 | 05 005501 | 001 | 122 | 05 006174 | 001 | 61 | 05 006536 | 001 | 82 |
| 05 004900 | 001 | 88 | 05 005502 | 001 | 122 | 05 006176 | 001 | 61 | 05 006537 | 001 | 82 |
| 05 004901 | 001 | 88 | 05 005503 | 001 | 122 | 05 006177 | 001 | 61 | 05 006538 | 001 | 82 |
| 05 004902 | 001 | 88 | 05 005504 | 001 | 122 | 05 006178 | 001 | 61 | 05 006539 | 001 | 82 |
| 05 004903 | 001 | 88 | 05 005505 | 001 | 122 | 05 006179 | 001 | 61 | 05 006540 | 001 | 83 |
| 05 004920 | 001 | 88 | 05 005506 | 001 | 122 | 05 006181 | 001 | 61 | 05 006541 | 001 | 83 |
| 05 004921 | 001 | 88 | 05 005507 | 001 | 122 | 05 006182 | 001 | 61 | 05 006542 | 001 | 83 |
| 05 004922 | 001 | 88 | 05 005508 | 001 | 122 | 05 006183 | 001 | 61 | 05 006543 | 001 | 83 |
| 05 004923 | 001 | 88 | 05 005509 | 001 | 122 | 05 006184 | 001 | 61 | 05 006544 | 001 | 83 |
| 05 004924 | 001 | 88 | 05 005510 | 001 | 122 | 05 006190 | 001 | 60 | 05 006545 | 001 | 83 |
| 05 004925 | 001 | 88 | 05 005511 | 001 | 122 | 05 006191 | 001 | 60 | 05 006546 | 001 | 83 |
| 05 004930 | 001 | 87 | 05 005512 | 001 | 122 | 05 006380 | 001 | 60 | 05 006550 | 001 | 79 |
| 05 004940 | 001 | 88 | 05 005513 | 001 | 122 | 05 006381 | 001 | 60 | 05 006551 | 001 | 79 |
| 05 004941 | 001 | 88 | 05 005514 | 001 | 122 | 05 006440 | 001 | 58 | 05 006552 | 001 | 79 |
| 05 004942 | 001 | 88 | 05 005515 | 001 | 122 | 05 006441 | 001 | 58 | 05 006553 | 001 | 79 |
| 05 004950 | 001 | 88 | 05 005516 | 001 | 122 | 05 006442 | 001 | 58 | 05 006554 | 001 | 79 |
| 05 004951 | 001 | 88 | 05 005517 | 001 | 122 | 05 006450 | 001 | 59 | 05 006555 | 001 | 79 |
| 05 004952 | 001 | 88 | 05 005518 | 001 | 122 | 05 006451 | 001 | 59 | 05 006556 | 001 | 80 |
| 05 004953 | 001 | 88 | 05 005519 | 001 | 122 | 05 006455 | 001 | 60 | 05 006557 | 001 | 80 |
| 05 004954 | 001 | 88 | 05 005520 | 001 | 122 | 05 006456 | 001 | 60 | 05 006558 | 001 | 80 |
| 05 004955 | 001 | 88 | 05 005521 | 001 | 122 | 05 006460 | 001 | 60 | 05 006559 | 001 | 80 |
| 05 004956 | 001 | 88 | 05 005522 | 001 | 122 | 05 006461 | 001 | 60 | 05 006560 | 001 | 80 |
| 05 004957 | 001 | 88 | 05 005523 | 001 | 122 | 05 006465 | 001 | 61 | 05 006561 | 001 | 83 |
| 05 004958 | 001 | 88 | 05 005524 | 001 | 122 | 05 006466 | 001 | 61 | 05 006562 | 001 | 83 |
| 05 004959 | 001 | 88 | 05 005525 | 001 | 122 | 05 006470 | 001 | 65 | 05 006563 | 001 | 83 |
| 05 004960 | 001 | 88 | 05 005526 | 001 | 122 | 05 006480 | 001 | 64 | 05 006564 | 001 | 83 |
| 05 004961 | 001 | 88 | 05 005530 | 001 | 116 | 05 006500 | 001 | 79 | 05 006565 | 001 | 83 |
| 05 004962 | 001 | 88 | 05 005531 | 001 | 117 | 05 006501 | 001 | 79 | 05 006566 | 001 | 81 |
| 05 004963 | 001 | 88 | 05 005540 | 001 | 117 | 05 006502 | 001 | 79 | 05 006567 | 001 | 81 |
| 05 004964 | 001 | 89 | 05 005655 | 001 | 62 | 05 006503 | 001 | 79 | 05 006568 | 001 | 82 |
| 05 004965 | 001 | 89 | 05 006100 | 001 | 58 | 05 006504 | 001 | 79 | 05 006569 | 001 | 82 |
| 05 004966 | 001 | 87 | 05 006105 | 001 | 58 | 05 006505 | 001 | 79 | 05 006570 | 001 | 82 |
| 05 004970 | 001 | 86 | 05 006110 | 001 | 58 | 05 006506 | 001 | 80 | 05 006571 | 001 | 82 |
| 05 004980 | 001 | 91 | 05 006115 | 001 | 58 | 05 006507 | 001 | 80 | 05 006572 | 001 | 82 |
| 05 004981 | 001 | 91 | 05 006116 | 001 | 58 | 05 006508 | 001 | 80 | 05 006573 | 001 | 82 |
| 05 005080 | 001 | 394 | 05 006120 | 001 | 58 | 05 006509 | 001 | 80 | 05 006574 | 001 | 82 |
| 05 005081 | 001 | 394 | 05 006121 | 001 | 58 | 05 006510 | 001 | 80 | 05 006575 | 001 | 67 |
| 05 005090 | 001 | 394 | 05 006125 | 001 | 58 | 05 006511 | 001 | 80 | 05 006576 | 001 | 67 |
| 05 005091 | 001 | 394 | 05 006126 | 001 | 58 | 05 006512 | 001 | 80 | 05 006577 | 001 | 67 |
| 05 005120 | 001 | 86 | 05 006130 | 001 | 58 | 05 006513 | 001 | 80 | 05 006578 | 001 | 67 |
| 05 005300 | 001 | 62 | 05 006135 | 001 | 58 | 05 006514 | 001 | 81 | 05 006579 | 001 | 67 |
| 05 005305 | 001 | 62 | 05 006140 | 001 | 58 | 05 006515 | 001 | 81 | 05 006580 | 001 | 67 |

Indeksi koodinumeroiden mukaan

| Koodinro | Sivu | Koodinro | Sivu | Koodinro | Sivu | Koodinro | Sivu | | | | |
|-----------|------|----------|-----------|----------|------|-----------|------|-----|-----------|-----|-----|
| 05 006581 | 001 | 67 | 05 008712 | 001 | 13 | 05 017015 | 001 | 9 | 05 020070 | 001 | 179 |
| 05 006582 | 001 | 68 | 05 008715 | 001 | 13 | 05 017020 | 001 | 9 | 05 020071 | 001 | 179 |
| 05 006583 | 001 | 68 | 05 008720 | 001 | 13 | 05 017040 | 001 | 9 | 05 020072 | 001 | 179 |
| 05 006584 | 001 | 68 | 05 008723 | 001 | 13 | 05 017041 | 001 | 9 | 05 020073 | 001 | 179 |
| 05 006585 | 001 | 68 | 05 008725 | 001 | 13 | 05 017050 | 001 | 9 | 05 020074 | 001 | 179 |
| 05 006586 | 001 | 69 | 05 008730 | 001 | 13 | 05 017052 | 001 | 9 | 05 020075 | 001 | 179 |
| 05 006587 | 001 | 69 | 05 008735 | 001 | 13 | 05 017054 | 001 | 9 | 05 020076 | 001 | 179 |
| 05 006588 | 001 | 69 | 05 008740 | 001 | 13 | 05 017056 | 001 | 9 | 05 020077 | 001 | 179 |
| 05 006589 | 001 | 69 | 05 008750 | 001 | 13 | 05 018100 | 001 | 232 | 05 020078 | 001 | 179 |
| 05 006590 | 001 | 68 | 05 008751 | 001 | 13 | 05 018110 | 001 | 231 | 05 020079 | 001 | 179 |
| 05 006591 | 001 | 68 | 05 008752 | 001 | 13 | 05 018111 | 001 | 231 | 05 020080 | 001 | 179 |
| 05 006592 | 001 | 68 | 05 008753 | 001 | 13 | 05 018140 | 001 | 233 | 05 020081 | 001 | 179 |
| 05 006600 | 001 | 77 | 05 008840 | 001 | 19 | 05 018141 | 001 | 233 | 05 020082 | 001 | 179 |
| 05 006601 | 001 | 77 | 05 008841 | 001 | 19 | 05 018142 | 001 | 233 | 05 020090 | 001 | 180 |
| 05 006603 | 001 | 76 | 05 008842 | 001 | 19 | 05 018150 | 001 | 233 | 05 020091 | 001 | 180 |
| 05 006604 | 001 | 77 | 05 008843 | 001 | 19 | 05 018151 | 001 | 233 | 05 020092 | 001 | 180 |
| 05 006605 | 001 | 71 | 05 008844 | 001 | 19 | 05 018152 | 001 | 233 | 05 020093 | 001 | 180 |
| 05 006607 | 001 | 76 | 05 008850 | 001 | 20 | 05 018153 | 001 | 233 | 05 020099 | 001 | 187 |
| 05 006608 | 001 | 75 | 05 008851 | 001 | 20 | 05 018154 | 001 | 233 | 05 020100 | 001 | 187 |
| 05 006609 | 001 | 71 | 05 008852 | 001 | 20 | 05 018155 | 001 | 233 | 05 020101 | 001 | 188 |
| 05 006611 | 001 | 75 | 05 008853 | 001 | 20 | 05 018156 | 001 | 233 | 05 020102 | 001 | 188 |
| 05 006612 | 001 | 74 | 05 008854 | 001 | 20 | 05 018157 | 001 | 233 | 05 020103 | 001 | 187 |
| 05 006613 | 001 | 73 | 05 008855 | 001 | 20 | 05 018160 | 001 | 232 | 05 020104 | 001 | 188 |
| 05 006614 | 001 | 74 | 05 008856 | 001 | 20 | 05 018161 | 001 | 232 | 05 020110 | 001 | 188 |
| 05 006616 | 001 | 73 | 05 008857 | 001 | 20 | 05 018162 | 001 | 232 | 05 020129 | 001 | 58 |
| 05 006617 | 001 | 72 | 05 008858 | 001 | 20 | 05 018163 | 001 | 232 | 05 020131 | 001 | 59 |
| 05 006618 | 001 | 70 | 05 008859 | 001 | 20 | 05 018164 | 001 | 232 | 05 020132 | 001 | 61 |
| 05 006619 | 001 | 70 | 05 008860 | 001 | 20 | 05 018165 | 001 | 232 | 05 020133 | 001 | 59 |
| 05 006630 | 001 | 66 | 05 008861 | 001 | 20 | 05 018166 | 001 | 232 | 05 020134 | 001 | 61 |
| 05 006631 | 001 | 65 | 05 008862 | 001 | 20 | 05 018167 | 001 | 232 | 05 020150 | 001 | 90 |
| 05 006640 | 001 | 78 | 05 008863 | 001 | 20 | 05 018168 | 001 | 232 | 05 020151 | 001 | 91 |
| 05 006641 | 001 | 79 | 05 008864 | 001 | 20 | 05 018169 | 001 | 232 | 05 020152 | 001 | 91 |
| 05 007610 | 001 | 12 | 05 008870 | 001 | 27 | 05 018170 | 001 | 232 | 05 020153 | 001 | 91 |
| 05 007620 | 001 | 12 | 05 008871 | 001 | 27 | 05 018171 | 001 | 233 | 05 020170 | 001 | 90 |
| 05 007621 | 001 | 12 | 05 008872 | 001 | 27 | 05 018172 | 001 | 233 | 05 020171 | 001 | 414 |
| 05 007635 | 001 | 12 | 05 008873 | 001 | 237 | 05 018173 | 001 | 233 | 05 020172 | 001 | 413 |
| 05 007640 | 001 | 12 | 05 008874 | 001 | 237 | 05 018260 | 001 | 8 | 05 020173 | 001 | 413 |
| 05 007670 | 001 | 12 | 05 008875 | 001 | 237 | 05 018262 | 001 | 8 | 05 020190 | 001 | 181 |
| 05 007671 | 001 | 12 | 05 008876 | 001 | 27 | 05 018264 | 001 | 8 | 05 020198 | 001 | 181 |
| 05 007672 | 001 | 12 | 05 008877 | 001 | 237 | 05 018266 | 001 | 8 | 05 020199 | 001 | 181 |
| 05 007673 | 001 | 12 | 05 008878 | 001 | 237 | 05 018268 | 001 | 8 | 05 020200 | 001 | 181 |
| 05 007674 | 001 | 12 | 05 008880 | 001 | 250 | 05 018270 | 001 | 8 | 05 020201 | 001 | 181 |
| 05 007675 | 001 | 12 | 05 008881 | 001 | 55 | 05 018272 | 001 | 8 | 05 020202 | 001 | 181 |
| 05 007676 | 001 | 12 | 05 008882 | 001 | 55 | 05 018274 | 001 | 8 | 05 020203 | 001 | 181 |
| 05 007677 | 001 | 12 | 05 008883 | 001 | 236 | 05 018282 | 001 | 10 | 05 020204 | 001 | 181 |
| 05 007680 | 001 | 22 | 05 008884 | 001 | 236 | 05 018283 | 001 | 10 | 05 020205 | 001 | 181 |
| 05 007681 | 001 | 23 | 05 008886 | 001 | 236 | 05 018287 | 001 | 10 | 05 020206 | 001 | 181 |
| 05 008006 | 001 | 11 | 05 009305 | 001 | 14 | 05 018300 | 001 | 8 | 05 020207 | 001 | 181 |
| 05 008007 | 001 | 11 | 05 009310 | 001 | 14 | 05 018301 | 001 | 8 | 05 020208 | 001 | 181 |
| 05 008008 | 001 | 11 | 05 009312 | 001 | 14 | 05 018302 | 001 | 8 | 05 020209 | 001 | 181 |
| 05 008009 | 001 | 11 | 05 009313 | 001 | 14 | 05 020012 | 001 | 178 | 05 020210 | 001 | 181 |
| 05 008015 | 001 | 11 | 05 009315 | 001 | 14 | 05 020013 | 001 | 178 | 05 020211 | 001 | 181 |
| 05 008027 | 001 | 11 | 05 009317 | 001 | 14 | 05 020014 | 001 | 177 | 05 020212 | 001 | 181 |
| 05 008055 | 001 | 11 | 05 009319 | 001 | 14 | 05 020015 | 001 | 177 | 05 020213 | 001 | 181 |
| 05 008060 | 001 | 11 | 05 009320 | 001 | 14 | 05 020016 | 001 | 177 | 05 020214 | 001 | 181 |
| 05 008061 | 001 | 11 | 05 009325 | 001 | 14 | 05 020022 | 001 | 178 | 05 020215 | 001 | 181 |
| 05 008100 | 001 | 26 | 05 009340 | 001 | 13 | 05 020064 | 001 | 179 | 05 020216 | 001 | 181 |
| 05 008101 | 001 | 18 | 05 009341 | 001 | 13 | 05 020065 | 001 | 179 | 05 020217 | 001 | 181 |
| 05 008102 | 001 | 18 | 05 009342 | 001 | 13 | 05 020066 | 001 | 179 | 05 020218 | 001 | 181 |
| 05 008705 | 001 | 13 | 05 009343 | 001 | 13 | 05 020067 | 001 | 179 | 05 020219 | 001 | 181 |
| 05 008706 | 001 | 13 | 05 017005 | 001 | 9 | 05 020068 | 001 | 179 | 05 020220 | 001 | 181 |
| 05 008710 | 001 | 13 | 05 017010 | 001 | 9 | 05 020069 | 001 | 179 | 05 020221 | 001 | 182 |

| Koodinro | Sivu | Koodinro | Sivu | Koodinro | Sivu | Koodinro | Sivu |
|-----------|---------|-----------|---------|-----------|---------|-----------|---------|
| 05 020228 | 001 185 | 05 021728 | 001 199 | 05 022604 | 001 203 | 05 022698 | 001 201 |
| 05 020229 | 001 186 | 05 021737 | 001 197 | 05 022606 | 001 203 | 05 022699 | 001 192 |
| 05 020230 | 001 183 | 05 021909 | 001 196 | 05 022608 | 001 203 | 05 022700 | 001 202 |
| 05 020231 | 001 183 | 05 021909 | 001 280 | 05 022610 | 001 203 | 05 022701 | 001 202 |
| 05 020232 | 001 182 | 05 022040 | 001 204 | 05 022612 | 001 203 | 05 022702 | 001 202 |
| 05 020233 | 001 186 | 05 022041 | 001 204 | 05 022614 | 001 203 | 05 022703 | 001 202 |
| 05 020234 | 001 186 | 05 022042 | 001 204 | 05 022616 | 001 203 | 05 022704 | 001 202 |
| 05 020235 | 001 186 | 05 022043 | 001 204 | 05 022630 | 001 203 | 05 022705 | 001 202 |
| 05 020240 | 001 185 | 05 022044 | 001 204 | 05 022631 | 001 203 | 05 022706 | 001 202 |
| 05 020241 | 001 183 | 05 022045 | 001 204 | 05 022632 | 001 203 | 05 022708 | 001 202 |
| 05 020259 | 001 181 | 05 022046 | 001 204 | 05 022633 | 001 203 | 05 022709 | 001 202 |
| 05 020260 | 001 181 | 05 022047 | 001 204 | 05 022634 | 001 203 | 05 022710 | 001 202 |
| 05 020261 | 001 181 | 05 022048 | 001 204 | 05 022635 | 001 203 | 05 022711 | 001 202 |
| 05 020262 | 001 181 | 05 022050 | 001 204 | 05 022636 | 001 203 | 05 022712 | 001 202 |
| 05 020263 | 001 181 | 05 022052 | 001 204 | 05 022637 | 001 203 | 05 022713 | 001 202 |
| 05 020264 | 001 181 | 05 022054 | 001 204 | 05 022638 | 001 203 | 05 022714 | 001 202 |
| 05 020302 | 001 183 | 05 022056 | 001 204 | 05 022639 | 001 195 | 05 022715 | 001 202 |
| 05 020310 | 001 189 | 05 022058 | 001 204 | 05 022640 | 001 195 | 05 022716 | 001 202 |
| 05 020311 | 001 189 | 05 022060 | 001 204 | 05 022641 | 001 195 | 05 022717 | 001 202 |
| 05 020312 | 001 189 | 05 022062 | 001 204 | 05 022651 | 001 203 | 05 022718 | 001 202 |
| 05 020313 | 001 189 | 05 022063 | 001 204 | 05 022652 | 001 203 | 05 022720 | 001 192 |
| 05 020314 | 001 189 | 05 022064 | 001 204 | 05 022653 | 001 203 | 05 022721 | 001 193 |
| 05 020500 | 001 181 | 05 022066 | 001 204 | 05 022654 | 001 203 | 05 022728 | 001 57 |
| 05 020501 | 001 181 | 05 022067 | 001 204 | 05 022655 | 001 203 | 05 022729 | 001 56 |
| 05 020502 | 001 181 | 05 022068 | 001 204 | 05 022656 | 001 203 | 05 022730 | 001 56 |
| 05 020503 | 001 181 | 05 022070 | 001 204 | 05 022657 | 001 203 | 05 022731 | 001 56 |
| 05 020504 | 001 181 | 05 022071 | 001 204 | 05 022658 | 001 203 | 05 022732 | 001 56 |
| 05 020505 | 001 181 | 05 022072 | 001 204 | 05 022659 | 001 203 | 05 022733 | 001 56 |
| 05 020506 | 001 181 | 05 022073 | 001 204 | 05 022660 | 001 201 | 05 022734 | 001 56 |
| 05 020507 | 001 181 | 05 022074 | 001 204 | 05 022661 | 001 201 | 05 022740 | 001 56 |
| 05 021005 | 001 205 | 05 022076 | 001 204 | 05 022662 | 001 201 | 05 022741 | 001 56 |
| 05 021010 | 001 205 | 05 022078 | 001 204 | 05 022663 | 001 201 | 05 022745 | 001 57 |
| 05 021015 | 001 205 | 05 022079 | 001 204 | 05 022664 | 001 201 | 05 022760 | 001 57 |
| 05 021020 | 001 205 | 05 022080 | 001 204 | 05 022665 | 001 201 | 05 022761 | 001 57 |
| 05 021025 | 001 205 | 05 022081 | 001 204 | 05 022666 | 001 201 | 05 022762 | 001 57 |
| 05 021030 | 001 205 | 05 022082 | 001 204 | 05 022667 | 001 201 | 05 022763 | 001 57 |
| 05 021035 | 001 205 | 05 022086 | 001 197 | 05 022668 | 001 201 | 05 022764 | 001 57 |
| 05 021040 | 001 205 | 05 022087 | 001 196 | 05 022669 | 001 192 | 05 022765 | 001 57 |
| 05 021045 | 001 205 | 05 022089 | 001 193 | 05 022670 | 001 203 | 05 022766 | 001 57 |
| 05 021050 | 001 205 | 05 022095 | 001 204 | 05 022671 | 001 203 | 05 022767 | 001 57 |
| 05 021055 | 001 205 | 05 022096 | 001 204 | 05 022672 | 001 203 | 05 022795 | 001 15 |
| 05 021060 | 001 205 | 05 022101 | 001 198 | 05 022673 | 001 203 | 05 022800 | 001 15 |
| 05 021065 | 001 205 | 05 022102 | 001 198 | 05 022674 | 001 203 | 05 022805 | 001 15 |
| 05 021070 | 001 205 | 05 022120 | 001 205 | 05 022675 | 001 203 | 05 022810 | 001 15 |
| 05 021075 | 001 205 | 05 022121 | 001 205 | 05 022676 | 001 203 | 05 022815 | 001 15 |
| 05 021080 | 001 205 | 05 022122 | 001 205 | 05 022677 | 001 203 | 05 022820 | 001 15 |
| 05 021085 | 001 205 | 05 022123 | 001 205 | 05 022678 | 001 203 | 05 022825 | 001 15 |
| 05 021090 | 001 205 | 05 022124 | 001 205 | 05 022680 | 001 209 | 05 022830 | 001 15 |
| 05 021095 | 001 205 | 05 022125 | 001 205 | 05 022681 | 001 209 | 05 022835 | 001 15 |
| 05 021406 | 001 197 | 05 022130 | 001 196 | 05 022682 | 001 209 | 05 022850 | 001 202 |
| 05 021600 | 001 205 | 05 022171 | 001 200 | 05 022683 | 001 209 | 05 022851 | 001 202 |
| 05 021605 | 001 205 | 05 022181 | 001 198 | 05 022684 | 001 209 | 05 022852 | 001 202 |
| 05 021610 | 001 205 | 05 022200 | 001 202 | 05 022685 | 001 209 | 05 022853 | 001 202 |
| 05 021615 | 001 205 | 05 022201 | 001 202 | 05 022686 | 001 209 | 05 022854 | 001 202 |
| 05 021620 | 001 205 | 05 022202 | 001 202 | 05 022687 | 001 209 | 05 022855 | 001 202 |
| 05 021625 | 001 205 | 05 022203 | 001 202 | 05 022688 | 001 209 | 05 022856 | 001 202 |
| 05 021630 | 001 205 | 05 022204 | 001 202 | 05 022689 | 001 207 | 05 022857 | 001 202 |
| 05 021632 | 001 205 | 05 022205 | 001 202 | 05 022693 | 001 201 | 05 022858 | 001 202 |
| 05 021635 | 001 205 | 05 022210 | 001 193 | 05 022694 | 001 201 | 05 022860 | 001 195 |
| 05 021640 | 001 205 | 05 022534 | 001 196 | 05 022695 | 001 201 | 05 022905 | 001 15 |
| 05 021645 | 001 205 | 05 022600 | 001 203 | 05 022696 | 001 201 | 05 022910 | 001 15 |
| 05 021721 | 001 199 | 05 022602 | 001 203 | 05 022697 | 001 201 | 05 022920 | 001 15 |

Indeksi koodinumeroiden mukaan

| Koodinro | Sivu | Koodinro | Sivu | Koodinro | Sivu | Koodinro | Sivu |
|-----------|---------|-----------|---------|-----------|---------|-----------|---------|
| 05 023105 | 001 14 | 05 023450 | 001 43 | 05 024401 | 001 9 | 05 027105 | 001 204 |
| 05 023107 | 001 14 | 05 023451 | 001 44 | 05 024402 | 001 9 | 05 027106 | 001 204 |
| 05 023110 | 001 14 | 05 023452 | 001 45 | 05 024403 | 001 9 | 05 027107 | 001 204 |
| 05 023115 | 001 14 | 05 023453 | 001 43 | 05 024404 | 001 9 | 05 027108 | 001 204 |
| 05 023120 | 001 14 | 05 023454 | 001 44 | 05 024405 | 001 9 | 05 027109 | 001 204 |
| 05 023125 | 001 14 | 05 023456 | 001 45 | 05 024410 | 001 11 | 05 027110 | 001 204 |
| 05 023130 | 001 14 | 05 023460 | 001 42 | 05 024450 | 001 207 | 05 027111 | 001 204 |
| 05 023330 | 001 39 | 05 023461 | 001 42 | 05 024451 | 001 210 | 05 027201 | 001 206 |
| 05 023332 | 001 39 | 05 023470 | 001 229 | 05 024452 | 001 210 | 05 027202 | 001 206 |
| 05 023334 | 001 40 | 05 023471 | 001 228 | 05 024453 | 001 210 | 05 027203 | 001 206 |
| 05 023338 | 001 40 | 05 024001 | 001 211 | 05 024454 | 001 210 | 05 027204 | 001 206 |
| 05 023339 | 001 40 | 05 024002 | 001 211 | 05 024455 | 001 210 | 05 027205 | 001 206 |
| 05 023340 | 001 40 | 05 024003 | 001 211 | 05 024456 | 001 210 | 05 027206 | 001 206 |
| 05 023342 | 001 40 | 05 024004 | 001 211 | 05 024457 | 001 210 | 05 027207 | 001 206 |
| 05 023343 | 001 40 | 05 024005 | 001 211 | 05 024458 | 001 210 | 05 027208 | 001 206 |
| 05 023344 | 001 40 | 05 024008 | 001 211 | 05 024459 | 001 210 | 05 027209 | 001 206 |
| 05 023346 | 001 40 | 05 024010 | 001 211 | 05 024460 | 001 208 | 05 027210 | 001 206 |
| 05 023347 | 001 40 | 05 024012 | 001 211 | 05 024461 | 001 211 | 05 027211 | 001 206 |
| 05 023348 | 001 40 | 05 024013 | 001 211 | 05 024462 | 001 211 | 05 027212 | 001 206 |
| 05 023350 | 001 40 | 05 024015 | 001 211 | 05 024463 | 001 211 | 05 027213 | 001 206 |
| 05 023351 | 001 40 | 05 024020 | 001 211 | 05 024464 | 001 210 | 05 027214 | 001 206 |
| 05 023352 | 001 40 | 05 024100 | 001 211 | 05 024465 | 001 210 | 05 027215 | 001 206 |
| 05 023353 | 001 40 | 05 024105 | 001 211 | 05 024466 | 001 210 | 05 027405 | 001 29 |
| 05 023354 | 001 40 | 05 024160 | 001 211 | 05 024467 | 001 210 | 05 027450 | 001 49 |
| 05 023355 | 001 40 | 05 024161 | 001 211 | 05 024468 | 001 210 | 05 027455 | 001 29 |
| 05 023356 | 001 40 | 05 024162 | 001 211 | 05 024469 | 001 210 | 05 027456 | 001 35 |
| 05 023357 | 001 40 | 05 024163 | 001 211 | 05 024470 | 001 207 | 05 027910 | 001 393 |
| 05 023358 | 001 40 | 05 024164 | 001 211 | 05 024471 | 001 209 | 05 027911 | 001 393 |
| 05 023359 | 001 40 | 05 024165 | 001 211 | 05 024472 | 001 209 | 05 027912 | 001 393 |
| 05 023360 | 001 40 | 05 024166 | 001 211 | 05 024473 | 001 209 | 05 027913 | 001 393 |
| 05 023361 | 001 40 | 05 024167 | 001 211 | 05 024474 | 001 209 | 05 027930 | 001 393 |
| 05 023362 | 001 40 | 05 024168 | 001 211 | 05 024475 | 001 209 | 05 027931 | 001 393 |
| 05 023363 | 001 40 | 05 024170 | 001 209 | 05 024476 | 001 209 | 05 027932 | 001 393 |
| 05 023364 | 001 40 | 05 024171 | 001 209 | 05 024477 | 001 209 | 05 027933 | 001 393 |
| 05 023365 | 001 40 | 05 024172 | 001 209 | 05 024478 | 001 209 | 05 027934 | 001 393 |
| 05 023366 | 001 40 | 05 024173 | 001 209 | 05 024479 | 001 209 | 05 027935 | 001 393 |
| 05 023367 | 001 40 | 05 024174 | 001 209 | 05 024480 | 001 207 | 05 027936 | 001 394 |
| 05 023368 | 001 40 | 05 024175 | 001 209 | 05 024481 | 001 210 | 05 028000 | 001 16 |
| 05 023369 | 001 40 | 05 024176 | 001 209 | 05 024482 | 001 210 | 05 028001 | 001 16 |
| 05 023370 | 001 40 | 05 024177 | 001 209 | 05 024483 | 001 210 | 05 028002 | 001 16 |
| 05 023371 | 001 40 | 05 024178 | 001 209 | 05 024484 | 001 209 | 05 028003 | 001 16 |
| 05 023372 | 001 40 | 05 024179 | 001 207 | 05 024485 | 001 209 | 05 028004 | 001 16 |
| 05 023373 | 001 40 | 05 024199 | 001 211 | 05 024486 | 001 209 | 05 028005 | 001 16 |
| 05 023374 | 001 40 | 05 024200 | 001 211 | 05 024487 | 001 209 | 05 028008 | 001 16 |
| 05 023375 | 001 40 | 05 024202 | 001 211 | 05 024488 | 001 209 | 05 028010 | 001 16 |
| 05 023376 | 001 40 | 05 024204 | 001 211 | 05 024489 | 001 209 | 05 028012 | 001 16 |
| 05 023377 | 001 40 | 05 024206 | 001 211 | 05 026350 | 001 28 | 05 028013 | 001 16 |
| 05 023378 | 001 40 | 05 024208 | 001 211 | 05 026351 | 001 28 | 05 028015 | 001 16 |
| 05 023379 | 001 40 | 05 024210 | 001 211 | 05 026352 | 001 28 | 05 028020 | 001 16 |
| 05 023380 | 001 40 | 05 024242 | 001 208 | 05 026353 | 001 28 | 05 028029 | 001 17 |
| 05 023381 | 001 41 | 05 024244 | 001 207 | 05 026354 | 001 28 | 05 028030 | 001 17 |
| 05 023382 | 001 41 | 05 024335 | 001 208 | 05 026360 | 001 28 | 05 028031 | 001 17 |
| 05 023383 | 001 41 | 05 024350 | 001 210 | 05 026361 | 001 28 | 05 028032 | 001 17 |
| 05 023384 | 001 41 | 05 024351 | 001 210 | 05 026363 | 001 28 | 05 028033 | 001 17 |
| 05 023385 | 001 41 | 05 024352 | 001 210 | 05 026372 | 001 28 | 05 028034 | 001 17 |
| 05 023386 | 001 41 | 05 024353 | 001 210 | 05 026373 | 001 28 | 05 028035 | 001 17 |
| 05 023387 | 001 41 | 05 024354 | 001 210 | 05 026374 | 001 28 | 05 028036 | 001 17 |
| 05 023389 | 001 41 | 05 024355 | 001 210 | 05 026382 | 001 28 | 05 028037 | 001 17 |
| 05 023391 | 001 41 | 05 024356 | 001 210 | 05 027101 | 001 204 | 05 028038 | 001 17 |
| 05 023393 | 001 41 | 05 024357 | 001 210 | 05 027102 | 001 204 | 05 028040 | 001 394 |
| 05 023400 | 001 254 | 05 024358 | 001 210 | 05 027103 | 001 204 | 05 028041 | 001 394 |
| 05 023404 | 001 41 | 05 024400 | 001 9 | 05 027104 | 001 204 | 05 028042 | 001 394 |

| Koodinro | Sivu | Koodinro | Sivu | Koodinro | Sivu | Koodinro | Sivu | | | | |
|-----------|------|----------|-----------|----------|------|-----------|------|-----|-----------|-----|-----|
| 05 028043 | 001 | 394 | 05 030100 | 001 | 47 | 05 032031 | 001 | 7 | 05 051065 | 001 | 234 |
| 05 028044 | 001 | 394 | 05 030101 | 001 | 47 | 05 032032 | 001 | 7 | 05 051066 | 001 | 235 |
| 05 028045 | 001 | 394 | 05 030102 | 001 | 47 | 05 032033 | 001 | 7 | 05 051205 | 001 | 250 |
| 05 028046 | 001 | 394 | 05 030103 | 001 | 47 | 05 032050 | 001 | 7 | 05 051272 | 001 | 249 |
| 05 028048 | 001 | 15 | 05 030104 | 001 | 47 | 05 032051 | 001 | 7 | 05 051273 | 001 | 52 |
| 05 028049 | 001 | 15 | 05 030105 | 001 | 47 | 05 032052 | 001 | 7 | 05 051274 | 001 | 250 |
| 05 028050 | 001 | 15 | 05 030106 | 001 | 47 | 05 032053 | 001 | 7 | 05 051276 | 001 | 35 |
| 05 028051 | 001 | 15 | 05 030107 | 001 | 47 | 05 032054 | 001 | 7 | 05 051461 | 001 | 251 |
| 05 028052 | 001 | 15 | 05 030108 | 001 | 47 | 05 032055 | 001 | 7 | 05 051462 | 001 | 249 |
| 05 028053 | 001 | 15 | 05 030109 | 001 | 48 | 05 032056 | 001 | 7 | 05 051464 | 001 | 52 |
| 05 028054 | 001 | 15 | 05 030110 | 001 | 47 | 05 032057 | 001 | 7 | 05 051465 | 001 | 248 |
| 05 028055 | 001 | 15 | 05 030111 | 001 | 47 | 05 032058 | 001 | 7 | 05 051482 | 001 | 248 |
| 05 028056 | 001 | 15 | 05 030112 | 001 | 47 | 05 032060 | 001 | 7 | 05 051492 | 001 | 247 |
| 05 028059 | 001 | 25 | 05 030113 | 001 | 48 | 05 032061 | 001 | 7 | 05 051493 | 001 | 247 |
| 05 028062 | 001 | 25 | 05 030114 | 001 | 48 | 05 032063 | 001 | 8 | 05 051500 | 001 | 338 |
| 05 028070 | 001 | 15 | 05 030115 | 001 | 48 | 05 032070 | 002 | 7 | 05 051501 | 001 | 338 |
| 05 028071 | 001 | 15 | 05 030116 | 001 | 48 | 05 032071 | 002 | 7 | 05 051502 | 001 | 338 |
| 05 028072 | 001 | 15 | 05 030117 | 001 | 47 | 05 033404 | 001 | 29 | 05 051510 | 001 | 219 |
| 05 028073 | 001 | 15 | 05 030118 | 001 | 47 | 05 040001 | 001 | 254 | 05 051511 | 001 | 220 |
| 05 028074 | 001 | 25 | 05 030119 | 001 | 47 | 05 042605 | 001 | 343 | 05 051512 | 001 | 220 |
| 05 028148 | 001 | 18 | 05 030120 | 001 | 48 | 05 042655 | 001 | 343 | 05 051575 | 001 | 85 |
| 05 028150 | 001 | 18 | 05 030121 | 001 | 48 | 05 042665 | 001 | 343 | 05 051576 | 001 | 85 |
| 05 028152 | 001 | 18 | 05 030122 | 001 | 48 | 05 042670 | 001 | 342 | 05 051580 | 001 | 84 |
| 05 028160 | 001 | 249 | 05 030135 | 001 | 48 | 05 042671 | 001 | 342 | 05 051582 | 001 | 84 |
| 05 028161 | 001 | 249 | 05 030150 | 001 | 49 | 05 042672 | 001 | 342 | 05 051583 | 001 | 84 |
| 05 028205 | 001 | 18 | 05 030151 | 001 | 49 | 05 042673 | 001 | 342 | 05 051587 | 001 | 84 |
| 05 028210 | 001 | 18 | 05 030158 | 001 | 48 | 05 042674 | 001 | 342 | 05 051601 | 001 | 85 |
| 05 028215 | 001 | 18 | 05 030159 | 001 | 48 | 05 042680 | 001 | 342 | 05 051603 | 001 | 85 |
| 05 028220 | 001 | 18 | 05 030160 | 001 | 33 | 05 042705 | 001 | 343 | 05 051611 | 001 | 85 |
| 05 028225 | 001 | 18 | 05 030170 | 001 | 51 | 05 042715 | 001 | 343 | 05 051613 | 001 | 85 |
| 05 028230 | 001 | 18 | 05 030180 | 001 | 51 | 05 042750 | 001 | 343 | 05 051835 | 001 | 254 |
| 05 029405 | 001 | 18 | 05 030181 | 001 | 38 | 05 042755 | 001 | 343 | 05 052490 | 001 | 336 |
| 05 029410 | 001 | 18 | 05 030330 | 001 | 49 | 05 042760 | 001 | 343 | 05 052500 | 001 | 336 |
| 05 029415 | 001 | 18 | 05 030331 | 001 | 49 | 05 042765 | 001 | 343 | 05 052501 | 001 | 337 |
| 05 029420 | 001 | 18 | 05 030400 | 001 | 48 | 05 042768 | 001 | 343 | 05 052502 | 001 | 336 |
| 05 029425 | 001 | 18 | 05 030401 | 001 | 48 | 05 050005 | 001 | 103 | 05 052503 | 001 | 336 |
| 05 029430 | 001 | 18 | 05 030402 | 001 | 48 | 05 050205 | 001 | 341 | 05 052504 | 001 | 336 |
| 05 029435 | 001 | 18 | 05 030403 | 001 | 48 | 05 050210 | 001 | 341 | 05 052575 | 001 | 338 |
| 05 029440 | 001 | 18 | 05 030404 | 001 | 48 | 05 050215 | 001 | 341 | 05 053425 | 001 | 339 |
| 05 029445 | 001 | 18 | 05 030405 | 001 | 48 | 05 050220 | 001 | 341 | 05 053455 | 001 | 339 |
| 05 029450 | 001 | 18 | 05 030406 | 001 | 48 | 05 050510 | 001 | 341 | 05 053457 | 001 | 339 |
| 05 029460 | 001 | 19 | 05 030410 | 001 | 49 | 05 050650 | 001 | 341 | 05 053458 | 001 | 339 |
| 05 029461 | 001 | 19 | 05 030411 | 001 | 49 | 05 051005 | 001 | 250 | 05 053459 | 001 | 339 |
| 05 029462 | 001 | 19 | 05 030412 | 001 | 49 | 05 051010 | 001 | 21 | 05 053520 | 001 | 337 |
| 05 029463 | 001 | 19 | 05 030413 | 001 | 49 | 05 051011 | 001 | 22 | 05 053522 | 001 | 337 |
| 05 029464 | 001 | 19 | 05 030414 | 001 | 49 | 05 051012 | 001 | 20 | 05 053870 | 001 | 337 |
| 05 029465 | 001 | 19 | 05 030415 | 001 | 49 | 05 051016 | 001 | 216 | 05 053872 | 001 | 337 |
| 05 029466 | 001 | 19 | 05 030416 | 001 | 49 | 05 051017 | 001 | 217 | 05 053923 | 001 | 335 |
| 05 029501 | 001 | 19 | 05 030417 | 001 | 49 | 05 051021 | 001 | 217 | 05 056064 | 001 | 315 |
| 05 029502 | 001 | 19 | 05 030418 | 001 | 49 | 05 051024 | 001 | 218 | 05 056066 | 001 | 315 |
| 05 029503 | 001 | 19 | 05 032001 | 001 | 6 | 05 051025 | 001 | 218 | 05 056068 | 001 | 315 |
| 05 029504 | 001 | 19 | 05 032002 | 001 | 6 | 05 051028 | 001 | 218 | 05 056158 | 001 | 360 |
| 05 029505 | 001 | 19 | 05 032003 | 001 | 6 | 05 051030 | 001 | 252 | 05 056159 | 001 | 358 |
| 05 029506 | 001 | 19 | 05 032004 | 001 | 6 | 05 051031 | 001 | 252 | 05 056161 | 001 | 357 |
| 05 029507 | 001 | 19 | 05 032005 | 001 | 6 | 05 051032 | 001 | 219 | 05 056164 | 001 | 358 |
| 05 029510 | 001 | 26 | 05 032006 | 001 | 6 | 05 051040 | 001 | 251 | 05 056168 | 001 | 360 |
| 05 030080 | 001 | 49 | 05 032007 | 001 | 6 | 05 051041 | 001 | 251 | 05 056172 | 001 | 314 |
| 05 030081 | 001 | 49 | 05 032020 | 001 | 6 | 05 051042 | 001 | 224 | 05 056174 | 001 | 314 |
| 05 030082 | 001 | 49 | 05 032021 | 001 | 6 | 05 051043 | 001 | 52 | 05 056176 | 001 | 314 |
| 05 030083 | 001 | 49 | 05 032022 | 001 | 6 | 05 051045 | 001 | 98 | 05 056200 | 001 | 315 |
| 05 030084 | 001 | 49 | 05 032023 | 001 | 6 | 05 051060 | 001 | 234 | 05 056203 | 001 | 315 |
| 05 030099 | 001 | 47 | 05 032030 | 001 | 7 | 05 051061 | 001 | 235 | 05 056210 | 001 | 315 |

Indeksi koodinumeroiden mukaan

| Koodinro | Sivu | Koodinro | Sivu | Koodinro | Sivu | Koodinro | Sivu |
|-----------|---------|-----------|---------|-----------|---------|-----------|---------|
| 05 056220 | 001 315 | 05 056681 | 001 318 | 05 057450 | 001 355 | 05 057705 | 001 294 |
| 05 056225 | 001 315 | 05 056682 | 001 318 | 05 057460 | 001 227 | 05 057710 | 001 294 |
| 05 056233 | 001 315 | 05 056683 | 001 318 | 05 057470 | 001 228 | 05 057715 | 001 294 |
| 05 056240 | 001 315 | 05 056684 | 001 318 | 05 057471 | 001 238 | 05 057720 | 001 294 |
| 05 056294 | 001 360 | 05 056685 | 001 318 | 05 057472 | 001 54 | 05 057750 | 001 289 |
| 05 056295 | 001 359 | 05 056686 | 001 318 | 05 057473 | 001 229 | 05 057751 | 001 286 |
| 05 056296 | 001 359 | 05 056687 | 001 318 | 05 057474 | 001 230 | 05 057752 | 001 284 |
| 05 056303 | 001 318 | 05 056700 | 001 296 | 05 057480 | 001 215 | 05 057760 | 001 299 |
| 05 056305 | 001 318 | 05 056702 | 001 296 | 05 057481 | 001 79 | 05 057761 | 001 297 |
| 05 056310 | 001 318 | 05 056704 | 001 296 | 05 057482 | 001 214 | 05 057762 | 001 297 |
| 05 056315 | 001 318 | 05 056710 | 001 297 | 05 057483 | 001 214 | 05 057763 | 001 295 |
| 05 056320 | 001 318 | 05 056712 | 001 297 | 05 057490 | 001 69 | 05 057770 | 001 307 |
| 05 056325 | 001 318 | 05 056714 | 001 297 | 05 057505 | 001 322 | 05 057772 | 001 303 |
| 05 056330 | 001 318 | 05 056720 | 001 297 | 05 057510 | 001 322 | 05 057773 | 001 307 |
| 05 056332 | 001 318 | 05 056722 | 001 297 | 05 057515 | 001 322 | 05 057775 | 001 303 |
| 05 056335 | 001 318 | 05 056724 | 001 297 | 05 057520 | 001 322 | 05 057776 | 001 303 |
| 05 056340 | 001 318 | 05 056805 | 001 298 | 05 057525 | 001 322 | 05 057777 | 001 306 |
| 05 056341 | 001 322 | 05 056810 | 001 298 | 05 057530 | 001 322 | 05 057778 | 001 306 |
| 05 056342 | 001 322 | 05 056812 | 001 298 | 05 057603 | 001 317 | 05 057790 | 001 324 |
| 05 056343 | 001 322 | 05 056815 | 001 298 | 05 057604 | 001 317 | 05 057900 | 001 356 |
| 05 056344 | 001 322 | 05 056820 | 001 298 | 05 057605 | 001 317 | 05 057908 | 001 356 |
| 05 056345 | 001 322 | 05 056825 | 001 298 | 05 057606 | 001 317 | 05 058005 | 001 302 |
| 05 056346 | 001 322 | 05 056835 | 001 298 | 05 057615 | 001 284 | 05 058010 | 001 302 |
| 05 056350 | 001 319 | 05 056910 | 001 298 | 05 057616 | 001 284 | 05 058015 | 001 302 |
| 05 056352 | 001 319 | 05 056915 | 001 298 | 05 057617 | 001 284 | 05 058020 | 001 302 |
| 05 056354 | 001 319 | 05 056925 | 001 298 | 05 057620 | 001 295 | 05 059293 | 001 222 |
| 05 056356 | 001 319 | 05 057113 | 001 226 | 05 057621 | 001 295 | 05 059294 | 001 224 |
| 05 056358 | 001 319 | 05 057114 | 001 226 | 05 057622 | 001 295 | 05 059295 | 001 223 |
| 05 056374 | 001 352 | 05 057115 | 001 358 | 05 057623 | 001 303 | 05 059297 | 001 225 |
| 05 056375 | 001 357 | 05 057122 | 001 355 | 05 057624 | 001 303 | 05 059298 | 001 221 |
| 05 056400 | 001 285 | 05 057150 | 001 329 | 05 057625 | 001 303 | 05 059299 | 001 221 |
| 05 056402 | 001 285 | 05 057151 | 001 329 | 05 057626 | 001 303 | 05 059305 | 001 316 |
| 05 056404 | 001 285 | 05 057152 | 001 329 | 05 057627 | 001 303 | 05 059307 | 001 316 |
| 05 056410 | 001 285 | 05 057153 | 001 329 | 05 057628 | 001 303 | 05 059310 | 001 316 |
| 05 056412 | 001 285 | 05 057160 | 001 329 | 05 057631 | 001 324 | 05 059315 | 001 316 |
| 05 056414 | 001 285 | 05 057161 | 001 329 | 05 057632 | 001 324 | 05 059320 | 001 316 |
| 05 056420 | 001 286 | 05 057162 | 001 329 | 05 057644 | 001 319 | 05 059325 | 001 316 |
| 05 056422 | 001 286 | 05 057163 | 001 329 | 05 057645 | 001 319 | 05 059330 | 001 316 |
| 05 056424 | 001 286 | 05 057225 | 001 316 | 05 057646 | 001 319 | 05 059335 | 001 316 |
| 05 056440 | 001 356 | 05 057235 | 001 316 | 05 057656 | 001 289 | 05 059337 | 001 316 |
| 05 056470 | 001 366 | 05 057240 | 001 316 | 05 057657 | 001 289 | 05 059340 | 001 316 |
| 05 056471 | 001 362 | 05 057412 | 001 354 | 05 057661 | 001 299 | 05 059345 | 001 316 |
| 05 056472 | 001 362 | 05 057415 | 001 354 | 05 057662 | 001 299 | 05 059450 | 001 316 |
| 05 056473 | 001 361 | 05 057416 | 001 353 | 05 057664 | 001 308 | 05 059451 | 001 316 |
| 05 056474 | 001 361 | 05 057417 | 001 347 | 05 057665 | 001 308 | 05 059452 | 001 316 |
| 05 056478 | 001 362 | 05 057418 | 001 167 | 05 057666 | 001 308 | 05 059453 | 001 316 |
| 05 056490 | 001 165 | 05 057420 | 001 351 | 05 057667 | 001 308 | 05 059466 | 001 316 |
| 05 056491 | 001 165 | 05 057421 | 001 353 | 05 057671 | 001 325 | 05 059472 | 001 316 |
| 05 056500 | 001 288 | 05 057422 | 001 365 | 05 057672 | 001 325 | 05 059478 | 001 316 |
| 05 056505 | 001 288 | 05 057423 | 001 365 | 05 057675 | 001 334 | 05 059480 | 001 316 |
| 05 056507 | 001 288 | 05 057424 | 001 368 | 05 057676 | 001 334 | 05 059486 | 001 316 |
| 05 056510 | 001 288 | 05 057430 | 001 351 | 05 057680 | 001 346 | 05 059488 | 001 316 |
| 05 056515 | 001 288 | 05 057431 | 001 353 | 05 057682 | 001 347 | 05 059489 | 001 316 |
| 05 056520 | 001 288 | 05 057432 | 001 364 | 05 057683 | 001 347 | 05 059490 | 001 316 |
| 05 056525 | 001 288 | 05 057433 | 001 363 | 05 057684 | 001 347 | 05 059492 | 001 316 |
| 05 056535 | 001 288 | 05 057434 | 001 367 | 05 057688 | 001 347 | 05 059496 | 001 316 |
| 05 056605 | 001 287 | 05 057435 | 001 364 | 05 057690 | 001 346 | 05 059500 | 001 316 |
| 05 056610 | 001 287 | 05 057436 | 001 363 | 05 057691 | 001 348 | 05 059530 | 001 290 |
| 05 056625 | 001 287 | 05 057437 | 001 363 | 05 057692 | 001 348 | 05 059532 | 001 290 |
| 05 056653 | 001 215 | 05 057438 | 001 364 | 05 057693 | 001 348 | 05 059534 | 001 290 |
| 05 056662 | 001 288 | 05 057440 | 001 367 | 05 057695 | 001 348 | 05 059540 | 001 291 |
| 05 056680 | 001 318 | 05 057441 | 001 350 | 05 057697 | 001 346 | 05 059542 | 001 291 |

| Koodinro | Sivu | Koodinro | Sivu | Koodinro | Sivu | Koodinro | Sivu | | | | |
|-----------|------|----------|-----------|----------|------|-----------|------|-----|-----------|-----|-----|
| 05 059544 | 001 | 291 | 05 059805 | 001 | 292 | 05 060140 | 001 | 312 | 05 060297 | 001 | 327 |
| 05 059550 | 001 | 291 | 05 059810 | 001 | 292 | 05 060141 | 001 | 312 | 05 060298 | 001 | 327 |
| 05 059552 | 001 | 291 | 05 059815 | 001 | 292 | 05 060142 | 001 | 312 | 05 060300 | 001 | 327 |
| 05 059554 | 001 | 291 | 05 059855 | 001 | 292 | 05 060143 | 001 | 312 | 05 060301 | 001 | 327 |
| 05 059602 | 001 | 321 | 05 059860 | 001 | 292 | 05 060144 | 001 | 312 | 05 060302 | 001 | 327 |
| 05 059603 | 001 | 321 | 05 059865 | 001 | 292 | 05 060145 | 001 | 312 | 05 060303 | 001 | 327 |
| 05 059604 | 001 | 321 | 05 059896 | 001 | 303 | 05 060146 | 001 | 312 | 05 060304 | 001 | 327 |
| 05 059605 | 001 | 321 | 05 059897 | 001 | 303 | 05 060147 | 001 | 326 | 05 060400 | 001 | 329 |
| 05 059610 | 001 | 321 | 05 059900 | 001 | 300 | 05 060148 | 001 | 326 | 05 060401 | 001 | 329 |
| 05 059615 | 001 | 321 | 05 059902 | 001 | 300 | 05 060149 | 001 | 326 | 05 060402 | 001 | 329 |
| 05 059620 | 001 | 321 | 05 059904 | 001 | 300 | 05 060150 | 001 | 326 | 05 060403 | 001 | 329 |
| 05 059625 | 001 | 321 | 05 059910 | 001 | 300 | 05 060155 | 001 | 326 | 05 060404 | 001 | 329 |
| 05 059628 | 001 | 321 | 05 059912 | 001 | 300 | 05 060160 | 001 | 326 | 05 060405 | 001 | 329 |
| 05 059629 | 001 | 321 | 05 059914 | 001 | 300 | 05 060165 | 001 | 326 | 05 060406 | 001 | 329 |
| 05 059630 | 001 | 321 | 05 059920 | 001 | 301 | 05 060170 | 001 | 326 | 05 060407 | 001 | 329 |
| 05 059631 | 001 | 321 | 05 059922 | 001 | 301 | 05 060175 | 001 | 326 | 05 060408 | 001 | 329 |
| 05 059632 | 001 | 321 | 05 059924 | 001 | 301 | 05 060180 | 001 | 326 | 05 060409 | 001 | 329 |
| 05 059633 | 001 | 321 | 05 060005 | 001 | 301 | 05 060182 | 001 | 326 | 05 060410 | 001 | 329 |
| 05 059634 | 001 | 321 | 05 060010 | 001 | 301 | 05 060184 | 001 | 326 | 05 060411 | 001 | 329 |
| 05 059635 | 001 | 321 | 05 060015 | 001 | 301 | 05 060185 | 001 | 310 | 05 060412 | 001 | 329 |
| 05 059636 | 001 | 321 | 05 060027 | 001 | 302 | 05 060186 | 001 | 310 | 05 060420 | 001 | 330 |
| 05 059637 | 001 | 321 | 05 060029 | 001 | 302 | 05 060187 | 001 | 310 | 05 060421 | 001 | 330 |
| 05 059640 | 001 | 323 | 05 060030 | 001 | 302 | 05 060188 | 001 | 310 | 05 060422 | 001 | 330 |
| 05 059641 | 001 | 323 | 05 060031 | 001 | 302 | 05 060189 | 001 | 310 | 05 060423 | 001 | 330 |
| 05 059642 | 001 | 323 | 05 060033 | 001 | 302 | 05 060190 | 001 | 310 | 05 060424 | 001 | 330 |
| 05 059643 | 001 | 323 | 05 060035 | 001 | 302 | 05 060191 | 001 | 310 | 05 060425 | 001 | 330 |
| 05 059644 | 001 | 323 | 05 060036 | 001 | 302 | 05 060192 | 001 | 310 | 05 060426 | 001 | 330 |
| 05 059645 | 001 | 323 | 05 060037 | 001 | 302 | 05 060193 | 001 | 310 | 05 060427 | 001 | 330 |
| 05 059660 | 001 | 321 | 05 060038 | 001 | 302 | 05 060194 | 001 | 310 | 05 060428 | 001 | 330 |
| 05 059661 | 001 | 321 | 05 060041 | 001 | 302 | 05 060195 | 001 | 310 | 05 060429 | 001 | 330 |
| 05 059662 | 001 | 321 | 05 060043 | 001 | 302 | 05 060196 | 001 | 310 | 05 060430 | 001 | 330 |
| 05 059663 | 001 | 321 | 05 060045 | 001 | 302 | 05 060197 | 001 | 310 | 05 060431 | 001 | 330 |
| 05 059664 | 001 | 321 | 05 060047 | 001 | 302 | 05 060198 | 001 | 310 | 05 060432 | 001 | 330 |
| 05 059665 | 001 | 321 | 05 060048 | 001 | 312 | 05 060199 | 001 | 310 | 05 060505 | 001 | 309 |
| 05 059666 | 001 | 321 | 05 060049 | 001 | 312 | 05 060200 | 001 | 310 | 05 060506 | 001 | 309 |
| 05 059667 | 001 | 321 | 05 060050 | 001 | 312 | 05 060201 | 001 | 310 | 05 060507 | 001 | 309 |
| 05 059668 | 001 | 321 | 05 060051 | 001 | 312 | 05 060202 | 001 | 310 | 05 060508 | 001 | 309 |
| 05 059680 | 001 | 322 | 05 060052 | 001 | 312 | 05 060210 | 001 | 330 | 05 060509 | 001 | 309 |
| 05 059681 | 001 | 322 | 05 060053 | 001 | 312 | 05 060215 | 001 | 330 | 05 060510 | 001 | 309 |
| 05 059682 | 001 | 322 | 05 060054 | 001 | 312 | 05 060220 | 001 | 330 | 05 060511 | 001 | 309 |
| 05 059683 | 001 | 322 | 05 060055 | 001 | 301 | 05 060225 | 001 | 330 | 05 064155 | 001 | 311 |
| 05 059700 | 001 | 309 | 05 060056 | 001 | 312 | 05 060230 | 001 | 330 | 05 064170 | 001 | 311 |
| 05 059701 | 001 | 309 | 05 060057 | 001 | 312 | 05 060235 | 001 | 330 | 05 064175 | 001 | 311 |
| 05 059702 | 001 | 309 | 05 060060 | 001 | 301 | 05 060237 | 001 | 330 | 05 065081 | 001 | 294 |
| 05 059703 | 001 | 309 | 05 060065 | 001 | 301 | 05 060238 | 001 | 330 | 05 065096 | 001 | 302 |
| 05 059704 | 001 | 309 | 05 060098 | 001 | 310 | 05 060240 | 001 | 330 | 05 065110 | 001 | 294 |
| 05 059705 | 001 | 309 | 05 060100 | 001 | 310 | 05 060255 | 001 | 330 | 05 065112 | 001 | 294 |
| 05 059720 | 001 | 302 | 05 060105 | 001 | 310 | 05 060260 | 001 | 330 | 05 065114 | 001 | 294 |
| 05 059721 | 001 | 302 | 05 060110 | 001 | 310 | 05 060265 | 001 | 330 | 05 065129 | 001 | 302 |
| 05 059755 | 001 | 292 | 05 060115 | 001 | 310 | 05 060272 | 001 | 329 | 05 065197 | 001 | 294 |
| 05 059760 | 001 | 292 | 05 060120 | 001 | 310 | 05 060274 | 001 | 329 | 05 066081 | 001 | 308 |
| 05 059765 | 001 | 292 | 05 060125 | 001 | 310 | 05 060276 | 001 | 329 | 05 066082 | 001 | 308 |
| 05 059766 | 001 | 292 | 05 060130 | 001 | 310 | 05 060278 | 001 | 329 | 05 066083 | 001 | 308 |
| 05 059770 | 001 | 292 | 05 060131 | 001 | 310 | 05 060280 | 001 | 329 | 05 066100 | 001 | 305 |
| 05 059775 | 001 | 292 | 05 060132 | 001 | 310 | 05 060281 | 001 | 329 | 05 066102 | 001 | 305 |
| 05 059780 | 001 | 292 | 05 060133 | 001 | 310 | 05 060282 | 001 | 329 | 05 066104 | 001 | 305 |
| 05 059785 | 001 | 292 | 05 060134 | 001 | 310 | 05 060283 | 001 | 329 | 05 066106 | 001 | 305 |
| 05 059786 | 001 | 292 | 05 060135 | 001 | 310 | 05 060284 | 001 | 329 | 05 066108 | 001 | 305 |
| 05 059790 | 001 | 292 | 05 060136 | 001 | 310 | 05 060286 | 001 | 329 | 05 066110 | 001 | 305 |
| 05 059795 | 001 | 292 | 05 060137 | 001 | 310 | 05 060288 | 001 | 329 | 05 066120 | 001 | 305 |
| 05 059800 | 001 | 292 | 05 060138 | 001 | 310 | 05 060290 | 001 | 329 | 05 066122 | 001 | 305 |
| 05 059802 | 001 | 292 | 05 060139 | 001 | 312 | 05 060296 | 001 | 327 | 05 066124 | 001 | 305 |

Indeksi koodinumeroiden mukaan

| Koodinro | Sivu | Koodinro | Sivu | Koodinro | Sivu | Koodinro | Sivu |
|-----------|---------|-----------|---------|-----------|---------|-----------|---------|
| 05 066126 | 001 305 | 05 066495 | 001 306 | 05 066788 | 001 328 | 05 071110 | 001 349 |
| 05 066128 | 001 305 | 05 066496 | 001 306 | 05 066850 | 001 328 | 05 071116 | 001 222 |
| 05 066130 | 001 305 | 05 066497 | 001 311 | 05 066851 | 001 328 | 05 071117 | 001 223 |
| 05 066140 | 001 305 | 05 066498 | 001 311 | 05 066852 | 001 328 | 05 071222 | 001 329 |
| 05 066141 | 001 305 | 05 066499 | 001 311 | 05 066853 | 001 328 | 05 071223 | 001 329 |
| 05 066142 | 001 305 | 05 066500 | 001 311 | 05 066854 | 001 328 | 05 071224 | 001 329 |
| 05 066143 | 001 305 | 05 066505 | 001 311 | 05 066900 | 001 311 | 05 071225 | 001 329 |
| 05 066144 | 001 305 | 05 066510 | 001 311 | 05 066901 | 001 311 | 05 071228 | 001 329 |
| 05 066145 | 001 305 | 05 066515 | 001 311 | 05 066902 | 001 311 | 05 072014 | 001 426 |
| 05 066150 | 001 328 | 05 066520 | 001 311 | 05 066905 | 001 311 | 05 072017 | 001 426 |
| 05 066155 | 001 328 | 05 066525 | 001 311 | 05 066910 | 001 311 | 05 072050 | 001 315 |
| 05 066160 | 001 328 | 05 066530 | 001 311 | 05 066915 | 001 311 | 05 072055 | 001 315 |
| 05 066165 | 001 328 | 05 066618 | 001 327 | 05 066920 | 001 311 | 05 072057 | 001 315 |
| 05 066170 | 001 328 | 05 066619 | 001 327 | 05 066925 | 001 311 | 05 072059 | 001 315 |
| 05 066272 | 001 313 | 05 066620 | 001 327 | 05 066941 | 001 311 | 05 072061 | 001 315 |
| 05 066274 | 001 313 | 05 066622 | 001 327 | 05 066950 | 001 311 | 05 072063 | 001 315 |
| 05 066276 | 001 313 | 05 066624 | 001 327 | 05 071010 | 001 284 | 05 072065 | 001 315 |
| 05 066278 | 001 313 | 05 066626 | 001 327 | 05 071011 | 001 284 | 05 072070 | 001 288 |
| 05 066279 | 001 313 | 05 066628 | 001 327 | 05 071012 | 001 284 | 05 072072 | 001 288 |
| 05 066280 | 001 313 | 05 066630 | 001 327 | 05 071020 | 001 296 | 05 072074 | 001 288 |
| 05 066282 | 001 313 | 05 066632 | 001 327 | 05 071021 | 001 296 | 05 072080 | 001 298 |
| 05 066284 | 001 313 | 05 066633 | 001 327 | 05 071022 | 001 296 | 05 072082 | 001 298 |
| 05 066286 | 001 313 | 05 066634 | 001 327 | 05 071030 | 001 304 | 05 072084 | 001 298 |
| 05 066287 | 001 313 | 05 066635 | 001 327 | 05 071032 | 001 304 | 05 072400 | 001 288 |
| 05 066288 | 001 313 | 05 066638 | 001 327 | 05 071033 | 001 304 | 05 072401 | 001 288 |
| 05 066290 | 001 313 | 05 066640 | 001 327 | 05 071034 | 001 304 | 05 072402 | 001 288 |
| 05 066300 | 001 306 | 05 066642 | 001 327 | 05 071035 | 001 304 | 05 072403 | 001 299 |
| 05 066301 | 001 306 | 05 066644 | 001 327 | 05 071037 | 001 304 | 05 072404 | 001 299 |
| 05 066302 | 001 306 | 05 066646 | 001 327 | 05 071038 | 001 304 | 05 072405 | 001 299 |
| 05 066303 | 001 306 | 05 066654 | 001 328 | 05 071070 | 001 317 | 05 072406 | 001 307 |
| 05 066304 | 001 306 | 05 066656 | 001 328 | 05 071071 | 001 317 | 05 072407 | 001 307 |
| 05 066305 | 001 306 | 05 066660 | 001 328 | 05 071072 | 001 317 | 05 072408 | 001 307 |
| 05 066308 | 001 306 | 05 066662 | 001 328 | 05 071073 | 001 317 | 05 072409 | 001 307 |
| 05 066310 | 001 306 | 05 066664 | 001 328 | 05 071074 | 001 317 | 05 072411 | 001 307 |
| 05 066312 | 001 306 | 05 066666 | 001 328 | 05 071075 | 001 317 | 05 072412 | 001 307 |
| 05 066313 | 001 306 | 05 066668 | 001 328 | 05 071076 | 001 317 | 05 072441 | 001 289 |
| 05 066315 | 001 306 | 05 066670 | 001 328 | 05 071077 | 001 317 | 05 072443 | 001 299 |
| 05 066320 | 001 306 | 05 066672 | 001 328 | 05 071080 | 001 315 | 05 072444 | 001 299 |
| 05 066325 | 001 306 | 05 066674 | 001 328 | 05 071081 | 001 290 | 05 072446 | 001 307 |
| 05 066330 | 001 306 | 05 066676 | 001 328 | 05 071082 | 001 290 | 05 072447 | 001 307 |
| 05 066335 | 001 306 | 05 066678 | 001 328 | 05 071083 | 001 290 | 05 072448 | 001 307 |
| 05 066394 | 001 324 | 05 066680 | 001 328 | 05 071084 | 001 300 | 05 072449 | 001 307 |
| 05 066395 | 001 325 | 05 066682 | 001 328 | 05 071085 | 001 300 | 05 072451 | 001 307 |
| 05 066396 | 001 324 | 05 066683 | 001 328 | 05 071086 | 001 300 | 05 072452 | 001 307 |
| 05 066400 | 001 325 | 05 066684 | 001 328 | 05 071089 | 001 312 | 05 073050 | 001 319 |
| 05 066405 | 001 325 | 05 066685 | 001 328 | 05 071090 | 001 312 | 05 073051 | 001 319 |
| 05 066410 | 001 325 | 05 066686 | 001 328 | 05 071091 | 001 312 | 05 073052 | 001 319 |
| 05 066415 | 001 325 | 05 066687 | 001 328 | 05 071092 | 001 312 | 05 073053 | 001 319 |
| 05 066420 | 001 325 | 05 066688 | 001 327 | 05 071094 | 001 312 | 05 073054 | 001 319 |
| 05 066455 | 001 307 | 05 066690 | 001 327 | 05 071097 | 001 326 | 05 073055 | 001 319 |
| 05 066460 | 001 307 | 05 066692 | 001 327 | 05 071098 | 001 326 | 05 073056 | 001 321 |
| 05 066465 | 001 307 | 05 066694 | 001 327 | 05 071099 | 001 326 | 05 073057 | 001 321 |
| 05 066485 | 001 306 | 05 066696 | 001 327 | 05 071100 | 001 335 | 05 073058 | 001 321 |
| 05 066486 | 001 306 | 05 066758 | 001 328 | 05 071101 | 001 320 | 05 073059 | 001 321 |
| 05 066487 | 001 306 | 05 066760 | 001 328 | 05 071102 | 001 320 | 05 073060 | 001 321 |
| 05 066488 | 001 306 | 05 066762 | 001 328 | 05 071103 | 001 320 | 05 073061 | 001 321 |
| 05 066489 | 001 306 | 05 066764 | 001 328 | 05 071104 | 001 320 | 05 073064 | 001 312 |
| 05 066490 | 001 306 | 05 066766 | 001 328 | 05 071105 | 001 320 | 05 073065 | 001 312 |
| 05 066491 | 001 306 | 05 066768 | 001 328 | 05 071106 | 001 320 | 05 073066 | 001 312 |
| 05 066492 | 001 306 | 05 066785 | 001 328 | 05 071107 | 001 320 | 05 073070 | 001 313 |
| 05 066493 | 001 306 | 05 066786 | 001 328 | 05 071108 | 001 320 | 05 073071 | 001 313 |
| 05 066494 | 001 306 | 05 066787 | 001 328 | 05 071109 | 001 349 | 05 073072 | 001 313 |

| Koodinro | Sivu | Koodinro | Sivu | Koodinro | Sivu | Koodinro | Sivu | | | | |
|-----------|------|----------|-----------|----------|------|-----------|------|-----|-----------|-----|-----|
| 05 073073 | 001 | 313 | 05 073339 | 001 | 297 | 05 073611 | 001 | 285 | 05 073980 | 001 | 347 |
| 05 073074 | 001 | 325 | 05 073340 | 001 | 306 | 05 073613 | 001 | 296 | 05 073984 | 001 | 55 |
| 05 073075 | 001 | 325 | 05 073342 | 001 | 319 | 05 073614 | 001 | 296 | 05 073985 | 001 | 341 |
| 05 073076 | 001 | 326 | 05 073344 | 001 | 319 | 05 073615 | 001 | 296 | 05 073990 | 001 | 334 |
| 05 073077 | 001 | 326 | 05 073346 | 001 | 306 | 05 073616 | 001 | 335 | 05 074700 | 001 | 376 |
| 05 073200 | 001 | 341 | 05 073357 | 001 | 339 | 05 073620 | 001 | 304 | 05 074701 | 001 | 376 |
| 05 073201 | 001 | 323 | 05 073370 | 001 | 298 | 05 073621 | 001 | 304 | 05 074702 | 001 | 376 |
| 05 073202 | 001 | 323 | 05 073371 | 001 | 298 | 05 073622 | 001 | 304 | 05 074705 | 001 | 376 |
| 05 073210 | 001 | 340 | 05 073372 | 001 | 298 | 05 073623 | 001 | 304 | 05 074710 | 001 | 376 |
| 05 073220 | 001 | 166 | 05 073373 | 001 | 298 | 05 073625 | 001 | 304 | 05 074711 | 001 | 376 |
| 05 073230 | 001 | 172 | 05 073375 | 001 | 306 | 05 073630 | 001 | 349 | 05 074712 | 001 | 376 |
| 05 073240 | 001 | 220 | 05 073376 | 001 | 306 | 05 073631 | 001 | 373 | 05 074715 | 001 | 381 |
| 05 073241 | 001 | 220 | 05 073380 | 001 | 299 | 05 073634 | 001 | 349 | 05 074715 | 010 | 386 |
| 05 073260 | 001 | 98 | 05 073391 | 001 | 196 | 05 073635 | 001 | 361 | 05 074716 | 001 | 381 |
| 05 073261 | 001 | 116 | 05 073401 | 001 | 338 | 05 073637 | 001 | 362 | 05 074716 | 010 | 386 |
| 05 073262 | 001 | 138 | 05 073404 | 001 | 360 | 05 073638 | 001 | 361 | 05 074717 | 001 | 382 |
| 05 073268 | 001 | 176 | 05 073406 | 001 | 359 | 05 073639 | 001 | 366 | 05 074717 | 010 | 387 |
| 05 073270 | 001 | 176 | 05 073410 | 001 | 357 | 05 073640 | 001 | 163 | 05 074720 | 001 | 382 |
| 05 073271 | 001 | 176 | 05 073416 | 001 | 358 | 05 073641 | 001 | 365 | 05 074720 | 010 | 387 |
| 05 073272 | 001 | 176 | 05 073418 | 001 | 352 | 05 073645 | 001 | 167 | 05 074721 | 001 | 383 |
| 05 073273 | 001 | 176 | 05 073419 | 001 | 354 | 05 073660 | 001 | 253 | 05 074721 | 010 | 388 |
| 05 073274 | 001 | 176 | 05 073420 | 001 | 335 | 05 073661 | 002 | 253 | 05 074722 | 001 | 382 |
| 05 073275 | 001 | 176 | 05 073421 | 001 | 336 | 05 073665 | 001 | 252 | 05 074722 | 010 | 387 |
| 05 073276 | 001 | 176 | 05 073470 | 001 | 310 | 05 073670 | 001 | 54 | 05 074728 | 001 | 382 |
| 05 073277 | 001 | 176 | 05 073471 | 001 | 310 | 05 073671 | 001 | 53 | 05 074728 | 010 | 387 |
| 05 073278 | 001 | 176 | 05 073472 | 001 | 310 | 05 073675 | 001 | 36 | 05 074730 | 001 | 380 |
| 05 073279 | 001 | 176 | 05 073473 | 001 | 310 | 05 073676 | 001 | 37 | 05 074731 | 001 | 380 |
| 05 073280 | 001 | 176 | 05 073474 | 001 | 310 | 05 073677 | 001 | 37 | 05 074733 | 001 | 380 |
| 05 073281 | 001 | 176 | 05 073495 | 001 | 331 | 05 073680 | 001 | 30 | 05 074734 | 001 | 380 |
| 05 073282 | 001 | 176 | 05 073500 | 001 | 330 | 05 073681 | 001 | 30 | 05 074738 | 001 | 378 |
| 05 073283 | 001 | 176 | 05 073501 | 001 | 330 | 05 073720 | 001 | 310 | 05 074739 | 001 | 379 |
| 05 073284 | 001 | 176 | 05 073502 | 001 | 330 | 05 073721 | 001 | 310 | 05 074745 | 001 | 379 |
| 05 073285 | 001 | 176 | 05 073503 | 001 | 330 | 05 073722 | 001 | 310 | 05 074746 | 001 | 378 |
| 05 073286 | 001 | 176 | 05 073504 | 001 | 330 | 05 073723 | 001 | 310 | 05 074750 | 001 | 77 |
| 05 073287 | 001 | 176 | 05 073505 | 001 | 330 | 05 073724 | 001 | 310 | 05 074752 | 001 | 77 |
| 05 073290 | 001 | 178 | 05 073506 | 001 | 330 | 05 073890 | 001 | 348 | 05 074757 | 001 | 77 |
| 05 073295 | 001 | 179 | 05 073507 | 001 | 330 | 05 073904 | 001 | 317 | 05 074770 | 001 | 376 |
| 05 073304 | 001 | 288 | 05 073508 | 001 | 330 | 05 073905 | 001 | 317 | 05 074772 | 001 | 376 |
| 05 073305 | 001 | 288 | 05 073509 | 001 | 330 | 05 073906 | 001 | 317 | 05 074774 | 001 | 376 |
| 05 073306 | 001 | 288 | 05 073510 | 001 | 330 | 05 073916 | 001 | 284 | 05 074780 | 001 | 380 |
| 05 073307 | 001 | 288 | 05 073511 | 001 | 336 | 05 073917 | 001 | 284 | 05 074782 | 001 | 380 |
| 05 073308 | 001 | 299 | 05 073520 | 001 | 293 | 05 073921 | 001 | 295 | 05 074784 | 001 | 380 |
| 05 073309 | 001 | 299 | 05 073521 | 001 | 293 | 05 073922 | 001 | 295 | 05 074786 | 001 | 380 |
| 05 073310 | 001 | 299 | 05 073522 | 001 | 293 | 05 073924 | 001 | 303 | 05 074788 | 001 | 380 |
| 05 073311 | 001 | 299 | 05 073523 | 001 | 302 | 05 073925 | 001 | 303 | 05 074790 | 001 | 381 |
| 05 073313 | 001 | 306 | 05 073524 | 001 | 302 | 05 073926 | 001 | 303 | 05 074790 | 010 | 386 |
| 05 073314 | 001 | 306 | 05 073525 | 001 | 302 | 05 073927 | 001 | 303 | 05 074792 | 001 | 381 |
| 05 073315 | 001 | 306 | 05 073526 | 001 | 310 | 05 073931 | 001 | 324 | 05 074792 | 010 | 386 |
| 05 073316 | 001 | 306 | 05 073527 | 001 | 310 | 05 073932 | 001 | 324 | 05 074794 | 001 | 381 |
| 05 073317 | 001 | 306 | 05 073528 | 001 | 310 | 05 073944 | 001 | 320 | 05 074794 | 010 | 386 |
| 05 073318 | 001 | 337 | 05 073529 | 001 | 310 | 05 073945 | 001 | 320 | 05 074800 | 001 | 385 |
| 05 073323 | 001 | 288 | 05 073530 | 001 | 310 | 05 073946 | 001 | 320 | 05 074800 | 010 | 389 |
| 05 073324 | 001 | 288 | 05 073531 | 001 | 310 | 05 073956 | 001 | 290 | 05 074802 | 001 | 380 |
| 05 073325 | 001 | 288 | 05 073540 | 001 | 249 | 05 073957 | 001 | 290 | 05 074804 | 001 | 380 |
| 05 073326 | 001 | 288 | 05 073541 | 001 | 248 | 05 073961 | 001 | 300 | 05 074810 | 001 | 385 |
| 05 073332 | 001 | 285 | 05 073544 | 001 | 193 | 05 073962 | 001 | 300 | 05 074810 | 010 | 389 |
| 05 073333 | 001 | 285 | 05 073593 | 001 | 194 | 05 073964 | 001 | 308 | 05 074820 | 001 | 384 |
| 05 073334 | 001 | 285 | 05 073594 | 001 | 197 | 05 073965 | 001 | 308 | 05 074820 | 010 | 390 |
| 05 073335 | 001 | 285 | 05 073596 | 001 | 197 | 05 073966 | 001 | 308 | 05 074822 | 001 | 384 |
| 05 073336 | 001 | 297 | 05 073598 | 001 | 208 | 05 073967 | 001 | 308 | 05 074822 | 010 | 390 |
| 05 073337 | 001 | 297 | 05 073599 | 001 | 208 | 05 073971 | 001 | 326 | 05 074824 | 001 | 384 |
| 05 073338 | 001 | 297 | 05 073610 | 001 | 285 | 05 073972 | 001 | 326 | 05 074824 | 010 | 390 |

Indeksi koodinumeroiden mukaan

| Koodinro | Sivu | Koodinro | Sivu | Koodinro | Sivu | Koodinro | Sivu |
|---------------|------|---------------|------|---------------|------|---------------|------|
| 05 074826 001 | 384 | 05 078610 001 | 414 | 05 078695 001 | 417 | 05 100081 001 | 9 |
| 05 074826 010 | 390 | 05 078611 001 | 414 | 05 078696 001 | 417 | 05 100082 001 | 9 |
| 05 074828 001 | 384 | 05 078612 001 | 414 | 05 078697 001 | 417 | 05 100085 001 | 8 |
| 05 074828 010 | 390 | 05 078620 001 | 416 | 05 078698 001 | 417 | 05 100086 001 | 8 |
| 05 074840 001 | 383 | 05 078621 001 | 416 | 05 078699 001 | 417 | 05 100087 001 | 8 |
| 05 074840 010 | 389 | 05 078622 001 | 416 | 05 078700 001 | 417 | 05 100100 001 | 62 |
| 05 074842 001 | 383 | 05 078623 001 | 416 | 05 078701 001 | 417 | 05 104600 001 | 371 |
| 05 074842 010 | 389 | 05 078624 001 | 416 | 05 078702 001 | 417 | 05 104601 001 | 371 |
| 05 075604 001 | 398 | 05 078625 001 | 416 | 05 078703 001 | 417 | 05 104602 001 | 371 |
| 05 075605 001 | 398 | 05 078626 001 | 416 | 05 078704 001 | 417 | 05 104603 001 | 371 |
| 05 075610 001 | 401 | 05 078627 001 | 416 | 05 078705 001 | 417 | 05 104604 001 | 371 |
| 05 075611 001 | 401 | 05 078628 001 | 416 | 05 078706 001 | 425 | 05 104605 001 | 371 |
| 05 075620 001 | 402 | 05 078629 001 | 416 | 05 078707 001 | 419 | 05 104610 001 | 371 |
| 05 075621 001 | 402 | 05 078630 001 | 416 | 05 078708 001 | 419 | 05 104611 001 | 371 |
| 05 075622 001 | 403 | 05 078631 001 | 416 | 05 078709 001 | 425 | 05 104612 001 | 371 |
| 05 075623 001 | 405 | 05 078632 001 | 416 | 05 078710 001 | 421 | 05 104613 001 | 371 |
| 05 075624 001 | 405 | 05 078633 001 | 416 | 05 078711 001 | 425 | 05 104614 001 | 371 |
| 05 075625 001 | 406 | 05 078635 001 | 418 | 05 078714 001 | 423 | 05 104615 001 | 371 |
| 05 075626 001 | 406 | 05 078636 001 | 418 | 05 078715 001 | 423 | 05 104616 001 | 371 |
| 05 075630 001 | 405 | 05 078637 001 | 418 | 05 078716 001 | 423 | 05 104617 001 | 371 |
| 05 075631 001 | 407 | 05 078640 001 | 421 | 05 078717 001 | 423 | 05 104618 001 | 371 |
| 05 075651 001 | 407 | 05 078641 001 | 421 | 05 078720 001 | 424 | 05 104619 001 | 371 |
| 05 075652 001 | 407 | 05 078642 001 | 422 | 05 078721 001 | 424 | 05 104620 001 | 371 |
| 05 075653 001 | 408 | 05 078650 001 | 422 | 05 100000 001 | 58 | 05 104621 001 | 371 |
| 05 075654 001 | 408 | 05 078651 001 | 422 | 05 100001 001 | 58 | 05 104622 001 | 371 |
| 05 075655 001 | 408 | 05 078652 001 | 422 | 05 100002 001 | 58 | 05 104630 001 | 369 |
| 05 075656 001 | 409 | 05 078653 001 | 422 | 05 100003 001 | 58 | 05 104631 001 | 369 |
| 05 075657 001 | 409 | 05 078654 001 | 422 | 05 100004 001 | 58 | 05 104632 001 | 369 |
| 05 075670 001 | 411 | 05 078655 001 | 422 | 05 100011 001 | 59 | 05 104633 001 | 369 |
| 05 075670 010 | 411 | 05 078656 001 | 422 | 05 100012 001 | 59 | 05 104634 001 | 369 |
| 05 075671 001 | 411 | 05 078657 001 | 422 | 05 100015 001 | 59 | 05 104635 001 | 369 |
| 05 075671 010 | 411 | 05 078658 001 | 422 | 05 100016 001 | 59 | 05 104640 001 | 370 |
| 05 075672 001 | 412 | 05 078660 001 | 422 | 05 100019 001 | 60 | 05 104641 001 | 370 |
| 05 075672 010 | 412 | 05 078661 001 | 422 | 05 100020 001 | 60 | 05 104642 001 | 370 |
| 05 075673 001 | 412 | 05 078662 001 | 422 | 05 100021 001 | 60 | 05 104643 001 | 370 |
| 05 075673 010 | 412 | 05 078663 001 | 422 | 05 100022 001 | 60 | 05 104644 001 | 370 |
| 05 075680 001 | 404 | 05 078664 001 | 422 | 05 100024 001 | 61 | 05 104645 001 | 370 |
| 05 075681 001 | 404 | 05 078666 001 | 423 | 05 100025 001 | 61 | 05 104650 001 | 370 |
| 05 075800 001 | 395 | 05 078667 001 | 423 | 05 100026 001 | 61 | 05 104652 001 | 371 |
| 05 075801 001 | 395 | 05 078670 001 | 415 | 05 100030 001 | 12 | 05 104653 001 | 372 |
| 05 075810 001 | 391 | 05 078671 001 | 415 | 05 100031 001 | 12 | 05 104655 001 | 369 |
| 05 075815 001 | 392 | 05 078672 001 | 415 | 05 100042 001 | 12 | 05 104660 001 | 369 |
| 05 075830 001 | 396 | 05 078673 001 | 415 | 05 100043 001 | 12 | 05 104661 001 | 369 |
| 05 075831 001 | 396 | 05 078674 001 | 415 | 05 100044 001 | 12 | 05 104662 001 | 369 |
| 05 075832 001 | 397 | 05 078675 001 | 415 | 05 100050 001 | 13 | 05 104663 001 | 369 |
| 05 075840 001 | 391 | 05 078676 001 | 415 | 05 100051 001 | 13 | 05 104664 001 | 369 |
| 05 075850 001 | 393 | 05 078677 001 | 415 | 05 100052 001 | 13 | 05 104665 001 | 369 |
| 05 075851 001 | 392 | 05 078678 001 | 415 | 05 100055 001 | 14 | 05 104666 001 | 368 |
| 05 078200 001 | 419 | 05 078679 001 | 415 | 05 100056 001 | 14 | 05 104667 001 | 368 |
| 05 078205 001 | 420 | 05 078680 001 | 415 | 05 100057 001 | 14 | 05 104668 001 | 368 |
| 05 078210 001 | 420 | 05 078681 001 | 415 | 05 100060 001 | 16 | 05 104669 001 | 368 |
| 05 078345 001 | 420 | 05 078682 001 | 415 | 05 100061 001 | 16 | 05 104670 001 | 368 |
| 05 078600 001 | 414 | 05 078683 001 | 415 | 05 100062 001 | 16 | 05 104671 001 | 368 |
| 05 078601 001 | 414 | 05 078684 001 | 415 | 05 100063 001 | 16 | 05 104672 001 | 368 |
| 05 078602 001 | 414 | 05 078685 001 | 415 | 05 100064 001 | 16 | 05 104751 001 | 370 |
| 05 078603 001 | 414 | 05 078686 001 | 415 | 05 100070 001 | 17 | 05 104754 001 | 369 |
| 05 078604 001 | 414 | 05 078687 001 | 415 | 05 100071 001 | 17 | 05 105622 001 | 23 |
| 05 078605 001 | 414 | 05 078690 001 | 417 | 05 100072 001 | 17 | 05 105630 001 | 21 |
| 05 078606 001 | 414 | 05 078691 001 | 417 | 05 100075 001 | 9 | 05 105631 001 | 62 |
| 05 078607 001 | 414 | 05 078692 001 | 417 | 05 100076 001 | 9 | 05 105650 001 | 23 |
| 05 078608 001 | 414 | 05 078693 001 | 417 | 05 100077 001 | 9 | 05 105656 001 | 23 |
| 05 078609 001 | 414 | 05 078694 001 | 417 | 05 100080 001 | 9 | 05 110000 001 | 11 |

| Koodinro | Sivu | Koodinro | Sivu | Koodinro | Sivu | Koodinro | Sivu | | | | |
|-----------|------|----------|-----------|----------|------|-----------|------|-----|-----------|-----|-----|
| 05 110001 | 001 | 11 | 05 118064 | 001 | 34 | 05 133157 | 001 | 205 | 05 134678 | 001 | 313 |
| 05 110002 | 001 | 11 | 05 118066 | 001 | 34 | 05 133158 | 001 | 205 | 05 134679 | 001 | 313 |
| 05 110003 | 001 | 11 | 05 118068 | 001 | 34 | 05 133163 | 001 | 197 | 05 134680 | 001 | 313 |
| 05 110004 | 001 | 11 | 05 118070 | 001 | 34 | 05 133164 | 001 | 194 | 05 134681 | 001 | 313 |
| 05 110005 | 001 | 11 | 05 118072 | 001 | 34 | 05 133165 | 001 | 194 | 05 134682 | 001 | 313 |
| 05 110006 | 001 | 11 | 05 118074 | 001 | 34 | 05 133180 | 001 | 200 | 05 134683 | 001 | 313 |
| 05 110007 | 001 | 11 | 05 118075 | 001 | 34 | 05 133285 | 001 | 10 | 05 134684 | 001 | 313 |
| 05 110008 | 001 | 11 | 05 118076 | 001 | 34 | 05 133355 | 001 | 65 | 05 134685 | 001 | 313 |
| 05 110010 | 001 | 12 | 05 118078 | 001 | 34 | 05 133356 | 001 | 64 | 05 134686 | 001 | 313 |
| 05 110011 | 001 | 12 | 05 118080 | 001 | 34 | 05 133862 | 001 | 160 | 05 134687 | 001 | 313 |
| 05 110104 | 001 | 12 | 05 118082 | 001 | 34 | 05 134000 | 001 | 36 | 05 134688 | 001 | 313 |
| 05 110105 | 001 | 12 | 05 118089 | 001 | 34 | 05 134001 | 001 | 29 | 05 134690 | 001 | 313 |
| 05 117680 | 001 | 17 | 05 118090 | 001 | 34 | 05 134002 | 001 | 29 | 05 134691 | 001 | 313 |
| 05 117681 | 001 | 17 | 05 118092 | 001 | 34 | 05 134011 | 001 | 278 | 05 134695 | 001 | 313 |
| 05 117682 | 001 | 17 | 05 118094 | 001 | 34 | 05 134013 | 001 | 245 | 05 134698 | 001 | 314 |
| 05 117683 | 001 | 17 | 05 118096 | 001 | 34 | 05 134015 | 001 | 246 | 05 134699 | 001 | 314 |
| 05 117684 | 001 | 17 | 05 118098 | 001 | 34 | 05 134019 | 001 | 50 | 05 134700 | 001 | 314 |
| 05 117685 | 001 | 17 | 05 118100 | 001 | 34 | 05 134021 | 001 | 372 | 05 134701 | 001 | 314 |
| 05 117686 | 001 | 17 | 05 118102 | 001 | 34 | 05 134025 | 001 | 279 | 05 134702 | 001 | 314 |
| 05 117687 | 001 | 17 | 05 118103 | 001 | 34 | 05 134200 | 001 | 357 | 05 134703 | 001 | 314 |
| 05 117691 | 001 | 17 | 05 118106 | 001 | 34 | 05 134275 | 001 | 26 | 05 134704 | 001 | 314 |
| 05 117990 | 001 | 32 | 05 118108 | 001 | 35 | 05 134370 | 001 | 291 | 05 134705 | 001 | 314 |
| 05 117991 | 001 | 32 | 05 118109 | 001 | 35 | 05 134371 | 001 | 291 | 05 134706 | 001 | 314 |
| 05 117992 | 001 | 32 | 05 118110 | 001 | 35 | 05 134372 | 001 | 291 | 05 134707 | 001 | 314 |
| 05 117993 | 001 | 32 | 05 118112 | 001 | 35 | 05 134373 | 001 | 291 | 05 134720 | 001 | 314 |
| 05 117994 | 001 | 32 | 05 118114 | 001 | 35 | 05 134374 | 001 | 305 | 05 134722 | 001 | 314 |
| 05 117995 | 001 | 32 | 05 118116 | 001 | 35 | 05 134375 | 001 | 305 | 05 134723 | 001 | 314 |
| 05 117997 | 001 | 32 | 05 118118 | 001 | 35 | 05 134376 | 001 | 305 | 05 134732 | 001 | 314 |
| 05 118000 | 001 | 32 | 05 118120 | 001 | 35 | 05 134377 | 001 | 305 | 05 134740 | 001 | 310 |
| 05 118002 | 001 | 32 | 05 118122 | 001 | 35 | 05 134378 | 001 | 305 | 05 134800 | 001 | 326 |
| 05 118003 | 001 | 32 | 05 118124 | 001 | 35 | 05 134379 | 001 | 305 | 05 134801 | 001 | 326 |
| 05 118004 | 001 | 32 | 05 118126 | 001 | 35 | 05 134380 | 001 | 292 | 05 134802 | 001 | 326 |
| 05 118005 | 001 | 32 | 05 118128 | 001 | 35 | 05 134381 | 001 | 292 | 05 134805 | 001 | 326 |
| 05 118006 | 001 | 32 | 05 118130 | 001 | 35 | 05 134382 | 001 | 292 | 05 134806 | 001 | 326 |
| 05 118007 | 001 | 32 | 05 118132 | 001 | 35 | 05 134384 | 001 | 301 | 05 134807 | 001 | 326 |
| 05 118008 | 001 | 32 | 05 118134 | 001 | 35 | 05 134385 | 001 | 301 | 05 134905 | 001 | 288 |
| 05 118010 | 001 | 32 | 05 118135 | 001 | 35 | 05 134386 | 001 | 301 | 05 134906 | 001 | 291 |
| 05 118012 | 001 | 32 | 05 118136 | 001 | 35 | 05 134397 | 001 | 339 | 05 134907 | 001 | 291 |
| 05 118014 | 001 | 32 | 05 118137 | 001 | 35 | 05 134398 | 001 | 339 | 05 134910 | 001 | 291 |
| 05 118017 | 001 | 32 | 05 118145 | 001 | 34 | 05 134399 | 001 | 341 | 05 134911 | 001 | 291 |
| 05 118019 | 001 | 33 | 05 118150 | 001 | 38 | 05 134480 | 001 | 338 | 05 134913 | 001 | 291 |
| 05 118020 | 001 | 33 | 05 118152 | 001 | 38 | 05 134491 | 001 | 221 | 05 134914 | 001 | 291 |
| 05 118022 | 001 | 33 | 05 118154 | 001 | 39 | 05 134605 | 001 | 294 | 05 134915 | 001 | 291 |
| 05 118023 | 001 | 33 | 05 118156 | 001 | 39 | 05 134609 | 001 | 313 | 05 134919 | 001 | 286 |
| 05 118024 | 001 | 33 | 05 118158 | 001 | 39 | 05 134654 | 001 | 314 | 05 134920 | 001 | 286 |
| 05 118026 | 001 | 33 | 05 118180 | 001 | 33 | 05 134655 | 001 | 314 | 05 134921 | 001 | 286 |
| 05 118030 | 001 | 32 | 05 118181 | 001 | 33 | 05 134656 | 001 | 314 | 05 134929 | 001 | 291 |
| 05 118032 | 001 | 32 | 05 118182 | 001 | 33 | 05 134657 | 001 | 314 | 05 134930 | 001 | 291 |
| 05 118035 | 001 | 33 | 05 118183 | 001 | 33 | 05 134658 | 001 | 314 | 05 134931 | 001 | 291 |
| 05 118036 | 001 | 33 | 05 118184 | 001 | 33 | 05 134664 | 001 | 313 | 05 134932 | 001 | 291 |
| 05 118037 | 001 | 33 | 05 118185 | 001 | 33 | 05 134665 | 001 | 313 | 05 135003 | 001 | 298 |
| 05 118039 | 001 | 33 | 05 118186 | 001 | 33 | 05 134667 | 001 | 313 | 05 135005 | 001 | 287 |
| 05 118040 | 001 | 33 | 05 130002 | 001 | 340 | 05 134668 | 001 | 313 | 05 135008 | 001 | 286 |
| 05 118042 | 001 | 33 | 05 130003 | 001 | 340 | 05 134669 | 001 | 313 | 05 135009 | 001 | 287 |
| 05 118044 | 001 | 33 | 05 130110 | 001 | 399 | 05 134670 | 001 | 313 | 05 135017 | 001 | 298 |
| 05 118046 | 001 | 33 | 05 133150 | 001 | 205 | 05 134671 | 001 | 313 | 05 135040 | 001 | 289 |
| 05 118048 | 001 | 33 | 05 133151 | 001 | 205 | 05 134672 | 001 | 313 | 05 135041 | 001 | 289 |
| 05 118050 | 001 | 33 | 05 133152 | 001 | 205 | 05 134673 | 001 | 313 | 05 135060 | 001 | 318 |
| 05 118052 | 001 | 33 | 05 133153 | 001 | 205 | 05 134674 | 001 | 313 | 05 135068 | 001 | 318 |
| 05 118054 | 001 | 33 | 05 133154 | 001 | 205 | 05 134675 | 001 | 313 | 05 135069 | 001 | 318 |
| 05 118060 | 001 | 34 | 05 133155 | 001 | 205 | 05 134676 | 001 | 313 | 05 135070 | 001 | 318 |
| 05 118062 | 001 | 34 | 05 133156 | 001 | 205 | 05 134677 | 001 | 313 | 05 135071 | 001 | 318 |

Indeksi koodinumeroiden mukaan

| Koodinro | Sivu | Koodinro | Sivu | Koodinro | Sivu | Koodinro | Sivu |
|-----------|---------|-----------|---------|-----------|---------|-----------|---------|
| 05 135072 | 001 318 | 05 135871 | 001 241 | 05 138257 | 001 16 | 05 203914 | 001 293 |
| 05 135073 | 001 318 | 05 135903 | 001 331 | 05 138258 | 001 16 | 05 204126 | 001 314 |
| 05 135074 | 001 318 | 05 135904 | 001 331 | 05 138259 | 001 16 | 05 221110 | 001 328 |
| 05 135075 | 001 318 | 05 135918 | 001 164 | 05 138260 | 001 16 | 05 223161 | 001 24 |
| 05 135076 | 001 318 | 05 135926 | 001 240 | 05 138261 | 001 16 | 05 259135 | 001 314 |
| 05 135077 | 001 318 | 05 135927 | 001 244 | 05 138262 | 001 16 | 05 300004 | 001 51 |
| 05 135078 | 001 318 | 05 135928 | 001 243 | 05 138263 | 001 16 | 05 308428 | 001 310 |
| 05 135079 | 001 318 | 05 135938 | 001 38 | 05 138264 | 001 16 | 05 311517 | 001 340 |
| 05 135090 | 001 321 | 05 135939 | 001 242 | 05 138265 | 001 16 | 05 319835 | 001 310 |
| 05 135091 | 001 321 | 05 135942 | 001 215 | 05 138266 | 001 16 | 05 320430 | 001 313 |
| 05 135092 | 001 321 | 05 135949 | 001 96 | 05 138268 | 001 16 | 05 320540 | 001 24 |
| 05 135093 | 001 321 | 05 135961 | 001 64 | 05 138269 | 001 16 | 05 323780 | 001 293 |
| 05 135094 | 001 321 | 05 135973 | 001 53 | 05 138270 | 001 16 | 05 323781 | 001 293 |
| 05 135095 | 001 321 | 05 136000 | 001 340 | 05 140310 | 001 255 | 05 324901 | 001 327 |
| 05 135096 | 001 321 | 05 136001 | 001 341 | 05 150101 | 001 259 | 05 326310 | 001 313 |
| 05 135097 | 001 321 | 05 136002 | 001 341 | 05 150102 | 001 260 | 05 328448 | 001 310 |
| 05 135098 | 001 321 | 05 136011 | 001 373 | 05 150103 | 001 260 | 05 332600 | 001 310 |
| 05 135099 | 001 321 | 05 136026 | 001 245 | 05 150104 | 001 261 | 05 332606 | 001 313 |
| 05 135120 | 001 313 | 05 136039 | 001 30 | 05 150105 | 001 261 | 05 332607 | 001 311 |
| 05 135121 | 001 313 | 05 136042 | 001 246 | 05 150106 | 001 262 | 05 332609 | 001 311 |
| 05 135140 | 001 306 | 05 136043 | 001 377 | 05 150110 | 001 262 | 05 332610 | 001 311 |
| 05 135141 | 001 306 | 05 136070 | 001 45 | 05 150111 | 001 263 | 05 340245 | 001 324 |
| 05 135142 | 001 306 | 05 136071 | 001 280 | 05 150112 | 001 263 | 05 340330 | 001 12 |
| 05 135143 | 001 306 | 05 136072 | 001 230 | 05 150113 | 001 264 | 05 344511 | 001 343 |
| 05 135200 | 001 310 | 05 136073 | 001 397 | 05 150114 | 001 264 | 05 344512 | 001 343 |
| 05 135201 | 001 310 | 05 136074 | 001 154 | 05 150115 | 001 265 | 05 344513 | 001 343 |
| 05 135202 | 001 310 | 05 136075 | 001 219 | 05 150116 | 001 265 | 05 344514 | 001 343 |
| 05 135204 | 001 310 | 05 136076 | 001 410 | 05 150120 | 001 266 | 05 344900 | 001 313 |
| 05 135205 | 001 310 | 05 136301 | 001 321 | 05 150121 | 001 266 | 05 345018 | 001 311 |
| 05 135220 | 001 311 | 05 136302 | 001 321 | 05 150122 | 001 267 | 05 345019 | 001 313 |
| 05 135221 | 001 311 | 05 136303 | 001 321 | 05 150123 | 001 267 | 05 345026 | 001 311 |
| 05 135222 | 001 311 | 05 136304 | 001 321 | 05 150124 | 001 268 | 05 345028 | 001 311 |
| 05 135224 | 001 331 | 05 136305 | 001 293 | 05 150130 | 001 258 | 05 345032 | 001 311 |
| 05 135225 | 001 331 | 05 136306 | 001 293 | 05 150140 | 001 268 | 05 345035 | 001 311 |
| 05 135230 | 001 313 | 05 136307 | 001 293 | 05 150150 | 001 269 | 05 345047 | 001 310 |
| 05 135231 | 001 313 | 05 136308 | 001 302 | 05 150151 | 001 270 | 05 345056 | 001 311 |
| 05 135232 | 001 313 | 05 136309 | 001 302 | 05 150152 | 001 271 | 05 345281 | 001 35 |
| 05 135233 | 001 313 | 05 136310 | 001 302 | 05 150180 | 001 272 | 05 345282 | 001 35 |
| 05 135234 | 001 313 | 05 136311 | 001 310 | 05 150181 | 001 272 | 05 345284 | 001 34 |
| 05 135235 | 001 313 | 05 136312 | 001 310 | 05 150182 | 001 272 | 05 345285 | 001 34 |
| 05 135264 | 001 316 | 05 136313 | 001 310 | 05 150183 | 001 273 | 05 345290 | 001 33 |
| 05 135265 | 001 316 | 05 136314 | 001 310 | 05 150184 | 001 273 | 05 345350 | 001 311 |
| 05 135266 | 001 316 | 05 136315 | 001 310 | 05 160785 | 001 97 | 05 345351 | 001 311 |
| 05 135267 | 001 316 | 05 136316 | 001 310 | 05 160821 | 001 314 | 05 345352 | 001 311 |
| 05 135268 | 001 322 | 05 136385 | 001 351 | 05 160830 | 001 310 | 05 346281 | 001 287 |
| 05 135269 | 001 322 | 05 136390 | 001 365 | 05 160885 | 001 321 | 05 346286 | 001 293 |
| 05 135270 | 001 294 | 05 136391 | 001 366 | 05 160895 | 001 294 | 05 346288 | 001 321 |
| 05 135271 | 001 294 | 05 136392 | 001 353 | 05 160896 | 001 292 | 05 346293 | 001 163 |
| 05 135272 | 001 294 | 05 136393 | 001 368 | 05 160899 | 001 292 | 05 347100 | 001 339 |
| 05 135273 | 001 294 | 05 136400 | 001 161 | 05 160901 | 001 294 | 05 347106 | 001 22 |
| 05 135276 | 001 294 | 05 136413 | 001 189 | 05 160908 | 001 294 | 05 347153 | 001 352 |
| 05 135277 | 001 294 | 05 136414 | 001 29 | 05 160917 | 001 313 | 05 347735 | 002 24 |
| 05 135280 | 001 295 | 05 136420 | 001 111 | 05 160924 | 001 339 | 05 347736 | 002 24 |
| 05 135281 | 001 295 | 05 136421 | 001 135 | 05 160956 | 001 313 | 05 347743 | 001 14 |
| 05 135284 | 001 295 | 05 136422 | 001 162 | 05 160976 | 001 339 | 05 347777 | 001 64 |
| 05 135285 | 001 295 | 05 136424 | 001 46 | 05 160977 | 001 339 | 05 347778 | 001 25 |
| 05 135311 | 001 27 | 05 136425 | 001 46 | 05 160979 | 001 339 | 05 350430 | 001 321 |
| 05 135530 | 001 293 | 05 136426 | 001 47 | 05 160981 | 001 339 | 05 350451 | 001 379 |
| 05 135531 | 001 293 | 05 136700 | 001 30 | 05 160983 | 001 291 | 05 380033 | 001 321 |
| 05 135532 | 001 293 | 05 138006 | 001 340 | 05 200496 | 001 311 | 05 380045 | 001 321 |
| 05 135810 | 001 359 | 05 138070 | 001 15 | 05 200995 | 001 166 | 05 380046 | 001 321 |
| 05 135870 | 001 241 | 05 138250 | 001 26 | 05 203913 | 001 293 | 05 380047 | 001 321 |

| Koodinro | Sivu | Koodinro | Sivu | Koodinro | Sivu | Koodinro | Sivu |
|-----------------|-------------|-----------------|-------------|-----------------|-------------|-----------------|-------------|
| 05 380048 001 | 321 | 05 380127 001 | 322 | 05 380200 001 | 293 | 05 670447 001 | 281 |
| 05 380049 001 | 321 | 05 380128 001 | 322 | 05 380201 001 | 293 | 05 670448 001 | 281 |
| 05 380050 001 | 321 | 05 380129 001 | 322 | 05 380202 001 | 293 | | |
| 05 380124 001 | 322 | 05 380130 001 | 322 | 05 480172 001 | 287 | | |
| 05 380125 001 | 322 | 05 380131 001 | 322 | 05 480222 001 | 298 | | |
| 05 380126 001 | 322 | 05 380161 001 | 291 | 05 670446 001 | 281 | | |

Indeksi tuotenumeroiden mukaan

| Tuotenumeroiden | Sivu | Tuotenumeroiden | Sivu | Tuotenumeroiden | Sivu |
|-------------------------|------|--------------------|------|--------------------------|------|
| 68 | 255 | 334 SK/6 | 22 | 454/7 HF Set 1 | 43 |
| 80 | 254 | 334/355 SK/6 | 23 | 454/7 HF Set 2 | 43 |
| 80 RA | 251 | 335 | 11 | 454/10 HF Set Imperial 1 | 44 |
| 81 | 255 | 335 SB | 12 | 454/10 HF Set Imperial 2 | 44 |
| 82 | 255 | 335/350/355/3 | 24 | 467 TORX® HF | 40 |
| 83 | 255 | 335/350/355/4 | 24 | 467/7 TORX® HF Set 1 | 45 |
| 84 | 255 | 335/350/355/6 | 23 | 467/7 TORX® HF Set 2 | 45 |
| 85 | 255 | 335/350/367/7 | 24 | 495 | 41 |
| 86 | 255 | 335 Stubby | 19 | 712 | 254 |
| 87 | 255 | 338 | 18 | 780 A | 343 |
| 88/1 | 253 | 338/2 | 26 | 780 B | 343 |
| 91 | 254 | 350 PH | 13 | 780 C | 343 |
| 95 Vario | 254 | 350 SB | 13 | 781 A | 342 |
| 160 i VDE | 58 | 350 SK | 13 | 781 B | 342 |
| 160 i VDE SB | 58 | 350 PH Stubby | 20 | 781 C | 342 |
| 160 i/162 i/167 i/9 | 65 | 352 | 15 | 781/5 Set 1 | 342 |
| 160 i/165 i/7 Rack | 63 | 354 | 14 | 784 A/1 | 343 |
| 160 i/168 i/6 Rack | 64 | 355 PZ | 14 | 784 B | 343 |
| 160 i/6 Rack | 63 | 355 SB | 14 | 784 C | 343 |
| 160 i/7 Rack | 63 | 355 SK | 13 | 800 S | 233 |
| 160 iS VDE | 58 | 355 Stubby | 20 | 800/1 BDC | 314 |
| 160 iS/7 | 64 | 367 TORX® | 16 | 800/1 BTZ | 315 |
| 160 iSS | 58 | 367 TORX® SB | 16 | 800/1 TZ | 315 |
| 160 iSS/7 | 64 | 367/6 TORX® | 25 | 800/1 Z | 315 |
| 162 i VDE PH | 59 | 367 TORX® BO | 16 | 800/2 Z | 316 |
| 162 i VDE PH SB | 59 | 367/6 TORX® BO | 26 | 800/4 Z | 316 |
| 162 iS PH VDE | 59 | 367 TORX® HF | 15 | 800/9 C | 316 |
| 162 iS PH/S VDE | 60 | 367/4 TORX® HF | 25 | 809/1 ESD Stubby | 55 |
| 162 iSS PH VDE | 59 | 367/6 TORX® HF | 25 | 810/1 Vario | 250 |
| 162 i PH/S VDE | 60 | 367/7 TORX® HF | 24 | 811/1 ESD Stubby | 55 |
| 162 i PH/S VDE SB | 60 | 367 TORX® Stubby | 20 | 811/1 Stubby | 250 |
| 165 i PZ VDE | 59 | 367 TORX PLUS® | 17 | 812/1 Vario | 250 |
| 165 i PZ VDE SB | 59 | 368 | 17 | 813 | 250 |
| 165 iS PZ VDE | 60 | 368 SB | 17 | 813 R | 249 |
| 165 i PZ/S VDE | 60 | 368 Stubby | 20 | 813 R ESD | 52 |
| 165 i PZ/S VDE SB | 60 | 391 | 18 | 816 R | 249 |
| 165 iS PZ/S VDE | 61 | 391/3 | 27 | 816 R SB | 249 |
| 165 iS PZ/S VDE # 1 + 2 | 65 | 392 | 249 | 816 R ESD | 52 |
| 165 iSS PZ/S VDE | 61 | 393 S | 249 | 816 RA | 251 |
| 167 i TORX® VDE | 61 | 395 | 18 | 817 R | 248 |
| 167 i/6 TORX® VDE | 64 | 395 HO | 19 | 817 R SB | 248 |
| 168 i VDE | 61 | 395 HO/3 | 26 | 817 VDE | 78 |
| 168 i VDE SB | 61 | 395 HO/7 SM | 26 | 826 T Kraftform Turbo | 215 |
| 190 i VDE | 62 | 400 Hex | 394 | 827 T Kraftform Turbo | 79 |
| 247 | 62 | 400 i Hex | 91 | 830 | 254 |
| 247 SB | 62 | 400 TX | 394 | 837 i RA | 69 |
| 300 Hex | 393 | 410 i VDE B | 86 | 838 RA S | 247 |
| 300 IP | 394 | 411 A RA | 42 | 838 RA-R M | 247 |
| 300 TX | 393 | 416 R | 41 | 840 S | 233 |
| 334 | 12 | 416 RA | 42 | 840/1 BTZ | 318 |
| 334 SB | 12 | 454 | 39 | 840/1 IMP DC DIY | 317 |
| 334/6 | 23 | 454 Imperial | 40 | 840/1 IMP DC SB | 317 |
| 334/355/6 Rack | 23 | 454 HF | 40 | 840/1 Z | 318 |
| 334/368/6 | 25 | 454 Imperial HF | 40 | 840/1 Z SB | 319 |
| 334 SK | 12 | 454/5 HF SHK Set 1 | 45 | 840/2 Z | 322 |

| Tuotenumero | Sivu | Tuotenumero | Sivu | Tuotenumero | Sivu |
|--------------------|-------------|------------------------|-------------|-----------------------------|-------------|
| 840/4 IMP DC DIY | 319 | 851/4 TZ SB | 292 | 867/1 TORX® DIY | 307 |
| 840/4 IMP DC SB | 320 | 851/4 Z | 292 | 867/1 TORX® DIY 100 | 307 |
| 840/4 Z | 321 | 851/4 Z SB | 293 | 867/1 TORX® HF | 305 |
| 840/4 Z SB | 321 | 851/9 C | 294 | 867/1 TORX® SB | 306 |
| 840/9 C | 322 | 851/11 | 294 | 867/1 TZ TORX® | 306 |
| 840/1 Z BO | 322 | 851/12 | 294 | 867/1 Z TORX® W | 307 |
| 840/4 Z BO | 323 | 851/16 | 294 | 867/1 ZA TORX® | 308 |
| 842/1 Z | 319 | 851/21 J | 295 | 867/2 Z TORX® | 311 |
| 842/4 | 322 | 851/4 PH/S | 302 | 867/4 IMP DC TORX® DIY | 308 |
| 843 | 368 | 853/1 TZ ACR® | 288 | 867/4 IMP DC TORX® SB | 308 |
| 844 | 368 | 853/4 ACR® | 293 | 867/4 Z TORX® | 310 |
| 844/7 | 369 | 853/4 ACR® Harpoon | 294 | 867/4 Z TORX® SB | 310 |
| 845 | 369 | 853/4 ACR® SL | 293 | 867/4 TORX® HF | 309 |
| 845/8 | 369 | 855 S | 232 | 867/4 TORX® KK | 309 |
| 846 HSS | 369 | 855/1 BDC | 296 | 867/9 C TORX® | 311 |
| 846/8 | 370 | 855/1 BDC SB | 297 | 867/12 TORX® | 311 |
| 847 HSS | 370 | 855/1 BTH | 297 | 867/15 TORX® | 311 |
| 847/7 HSS | 370 | 855/1 BTZ | 297 | 867/1 Z TORX® BO | 311 |
| 848 HSS | 371 | 855/1 IMP DC DIY | 295 | 867/1 Z TORX® BO SB | 312 |
| 848/851/867/19 | 371 | 855/1 IMP DC SB | 295 | 867/4 Z TORX® BO | 312 |
| 849 HSS | 371 | 855/1 RZ | 298 | 867/4 Z TORX® BO SB | 313 |
| 849/855/867/18 | 372 | 855/1 TH | 298 | 867/4 IP TORX PLUS® | 313 |
| 851 S | 232 | 855/1 TH SB | 298 | 867/4 IPR TORX PLUS® | 314 |
| 851/1 A | 286 | 855/1 TiN | 298 | 867/9 C IP TORX PLUS® | 313 |
| 851/1 BDC | 285 | 855/1 TZ | 298 | 868 S | 233 |
| 851/1 BDC SB | 285 | 855/1 Z | 298 | 868/1 IMP DC DIY | 324 |
| 851/1 BTH | 285 | 855/1 Z DIY | 299 | 868/1 IMP DC SB | 324 |
| 851/1 BTZ | 286 | 855/1 Z DIY 100 | 299 | 868/1 V | 324 |
| 851/1 IMP DC DIY | 284 | 855/1 Z SB | 299 | 868/1 Z | 325 |
| 851/1 IMP DC SB | 284 | 855/2 Z | 302 | 868/1 Z SB | 325 |
| 851/1 J | 289 | 855/4 BDC | 300 | 868/4 | 326 |
| 851/1 RDC | 286 | 855/4 BTH | 300 | 868/4 SB | 326 |
| 851/1 RH | 287 | 855/4 BTZ | 301 | 868/4 BTZ | 326 |
| 851/1 RZ | 287 | 855/4 IMP DC DIY | 299 | 868/4 IMP DC DIY | 325 |
| 851/1 RZ SB | 287 | 855/4 IMP DC SB | 300 | 868/4 IMP DC SB | 326 |
| 851/1 TH | 287 | 855/4 TH | 301 | 868/4 V | 327 |
| 851/1 TiN | 287 | 855/4 TZ | 301 | 869/4 | 329 |
| 851/1 TZ | 288 | 855/4 TZ SB | 301 | 869/4 M | 330 |
| 851/1 TZ SB | 288 | 855/4 Z | 302 | 869/4 M SB | 330 |
| 851/1 Z | 288 | 855/4 Z SB | 302 | 869/4 M SB Set A | 331 |
| 851/1 Z DIY | 288 | 855/11 | 302 | 869/9 | 331 |
| 851/1 Z DIY 100 | 289 | 855/12 | 302 | 870/1 | 340 |
| 851/1 Z SB | 288 | 855/4 PZ/S | 303 | 870/2 | 341 |
| 851/2 Z | 294 | 857/1 Z | 329 | 870/4 | 341 |
| 851/4 A | 291 | 857/4 Z | 329 | 870/4 A | 340 |
| 851/4 BDC | 290 | 860/1 XZN | 328 | 870/4 SB | 341 |
| 851/4 BTH | 291 | 867 S TORX® | 232 | 870/4/7 Set A SB | 341 |
| 851/4 BTZ | 291 | 867/1 IMP DC TORX® DIY | 303 | 870/7 | 341 |
| 851/4 IMP DC DIY | 289 | 867/1 IMP DC TORX® SB | 303 | 870/14 | 341 |
| 851/4 IMP DC SB | 290 | 867/1 IP TORX PLUS® | 313 | 871/1 TORQ-SET® Mplus 25 mm | 327 |
| 851/4 J | 293 | 867/1 IPR TORX PLUS® | 314 | 871/1 TORQ-SET® Mplus 32 mm | 327 |
| 851/4 R | 292 | 867/1 TORX® | 306 | 871/2 TORQ-SET® Mplus | 328 |
| 851/4 RH | 291 | 867/1 TORX® BDC | 305 | 871/4 TORQ-SET® Mplus | 328 |
| 851/4 TH | 292 | 867/1 TORX® BDC SB | 305 | 871/1 DC TORQ-SET® Mplus | 327 |
| 851/4 TZ | 292 | 867/1 TORX® BTZ | 305 | 871/4 DC TORQ-SET® Mplus | 327 |

Indeksi tuotenumeroiden mukaan

| Tuotenumeroiden | Sivu | Tuotenumeroiden | Sivu | Tuotenumeroiden | Sivu |
|-----------------------|------|---------------------------------------|------|-------------------------------|----------|
| 872/9 | 328 | 950 PKS | 205 | 1013 Kraftform Micro | 35 |
| 875/1 TRI-WING® 25 mm | 328 | 950 SPKL HF Multicolour | 202 | 1013 Kraftform Micro ESD | 51 |
| 875/4 TRI-WING® | 328 | 950 SPKL Multicolour | 203 | 1060 i VDE | 84 |
| 879/4 | 331 | 950 SPKL Multicolour Imperial | 203 | 1060 i/1062 i/6 VDE | 85 |
| 881/4/1 SB | 340 | 950 SPKS Multicolour | 203 | 1060 i/1065 i/6 VDE | 85 |
| 887/4 RR | 336 | 950 SPKS Multicolour Imperial | 203 | 1062 i PH VDE | 85 |
| 887/4 RR SB | 336 | 950/7 Hex-Plus 1 | 198 | 1065 i PZ VDE | 85 |
| 888/4/1 K | 336 | 950/7 Hex-Plus Magnet 1 | 198 | 1267 A TORX® | 28 |
| 889/4 R | 336 | 950/7 Hex-Plus Multicolour Magnet 1 | 196 | 1267 B TORX® | 28 |
| 889/4/1 | 336 | 950/9 Hex-Plus 1 | 196 | 1267 A TORX PLUS® | 28 |
| 889/4/1 F | 337 | 950/9 Hex-Plus 1 SB | 196 | 1267 B TORX PLUS® | 28 |
| 889/4/1 K | 336 | 950/9 Hex-Plus 2 | 196 | 1427 | 29 |
| 889/4/1 K SB | 336 | 950/9 Hex-Plus 3 | 197 | 1428 | 29 |
| 890/4/1 | 338 | 950/9 Hex-Plus 4 | 197 | 1429 | 35 |
| 893/4/1 K | 338 | 950/9 Hex-Plus 5 | 197 | 1430 ESD | 380 |
| 893/4/1 K SB | 338 | 950/9 Hex-Plus 6 | 197 | 1440/1442 | 30 |
| 894/4/1 | 337 | 950/9 Hex-Plus 6 SB | 197 | 1441 | 30 |
| 894/4/1 K | 337 | 950/9 Hex-Plus 7 | 197 | 1460 ESD | 385, 389 |
| 895/4/1 | 337 | 950/9 Hex-Plus 8 | 198 | 1529 ESD | 49 |
| 895/4/1 K | 337 | 950/9 Hex-Plus Imperial 1 | 200 | 1550 PH ESD Micro | 47 |
| 895/4/1 K SB | 337 | 950/9 Hex-Plus Imperial 1 SB | 200 | 1550/6 ESD Micro | 51 |
| 896/4/1 SB | 340 | 950/9 Hex-Plus Multicolour 1 | 193 | 1550 PH S ESD Micro | 48 |
| 897/4 IMP R | 334 | 950/9 Hex-Plus Multicolour 1 SB | 194 | 1555 ESD PZ Micro | 48 |
| 897/4 Impaktor | 334 | 950/9 Hex-Plus Multicolour 2 | 194 | 1567 ESD TORX® Micro | 48 |
| 897/4 Impaktor R | 334 | 950/9 Hex-Plus Multicolour 3 | 194 | 1567 ESD TORX® HF Micro | 48 |
| 897/4 R | 335 | 950/9 Hex-Plus Multicolour HF 1 | 193 | 1567 ESD TORX® BO Micro | 48 |
| 897/4 R SB | 335 | 950/9 Hex-Plus Multicolour Imperial 1 | 195 | 1567 ESD TORX PLUS® IPR Micro | 48 |
| 898/4 | 338 | 950/9 Hex-Plus Multicolour Imperial 2 | 195 | 1569 ESD Micro | 49 |
| 898/9 | 338 | 950/9 Hex-Plus Multicolour Imperial 3 | 195 | 1572 ESD Micro | 49 |
| 898/21 | 338 | 950/9 L Hex-Plus HF 1 | 196 | 1573 ESD Micro | 49 |
| 899/3/1 | 339 | 950/13 Hex-Plus Imperial 1 | 199 | 1578 A ESD Micro | 47 |
| 899/4/1 | 339 | 950/13 Hex-Plus Imperial 1 SB | 199 | 1578 A/6 ESD Micro | 51 |
| 899/4/1 SB | 339 | 967 TORX® | 211 | 2035 Micro | 32 |
| 899/4/1 S | 339 | 967 L TORX® HF | 211 | 2035/6 A Micro | 38 |
| 899/14/1 SB | 339 | 967 PKL TORX® | 211 | 2035/6 B Micro | 38 |
| 917 SPH | 9 | 967 PKXL TORX® | 210 | 2050 Micro | 33 |
| 917 SPH SB | 9 | 967 SL TORX® HF | 209 | 2050/6 Micro | 38 |
| 917 SPHS | 9 | 967 SPKXL TORX® Multicolour | 209 | 2052 Micro | 34 |
| 918 SPZ | 9 | 967 SXL HF TORX® Multicolour | 209 | 2052/6 Micro | 39 |
| 918 SPZ SB | 9 | 967 SXL TORX® Multicolour | 210 | 2054 Micro | 34 |
| 921 | 232 | 967 XL HF TORX® | 210 | 2055 Micro | 32 |
| 932 A | 8 | 967 XL TORX® | 211 | 2067 TORX® Micro | 33 |
| 932 A SB | 8 | 967/9 TX 1 | 208 | 2067 TORX® Micro HF | 33 |
| 932 AS | 8 | 967/9 TX 1 SB | 208 | 2067 TORX® BO Micro | 33 |
| 932/6 | 10 | 967/9 TX HF 1 | 207 | 2067/6 TORX® BO Micro | 39 |
| 932 S/6 | 10 | 967/9 TX Multicolour HF 1 | 207 | 2067 TORX PLUS® IPR Micro | 33 |
| 932/918/6 | 10 | 967/9 TX XL 1 | 208 | 2069 Micro | 35 |
| 950 | 205 | 967/9 TX XL HF 1 | 207 | 2069/6 Micro | 39 |
| 950 BM | 206 | 967/9 TX XL Multicolour 1 | 207 | 2072 Micro | 34 |
| 950 L | 205 | 967/9 TX XL Multicolour HF 1 | 207 | 2090 | 426 |
| 950 L HF | 205 | 967 SPKL TORX® BO Multicolour | 210 | 2090/17 | 426 |
| 950 PKL | 204 | 967/9 TORX® BO Multicolour 1 | 208 | 3160 i VDE | 56 |
| 950 PKL BM | 204 | 967/9 TORX® BO Multicolour 1 SB | 208 | 3160 i/7 Rack | 57 |
| 950 PKL Imperial | 204 | 977 TORX® | 9 | 3162 i VDE | 56 |
| 950 PKLS | 204 | 977/6 TORX® | 11 | 3165 i VDE | 56 |

| Tuotenumero | Sivu | Tuotenumero | Sivu | Tuotenumero | Sivu |
|--|-------------|-----------------------------|-----------------------------------|-----------------------------------|-------------|
| 3165 i/6 Rack | 57 | 6001 Joker Switch 11 Set 1 | 180 | 7774/3 | 422 |
| 3167 i VDE TORX® | 57 | 6002 Joker Double | 181 | 7775 | 422 |
| 3167 i/7 Rack | 57 | 6003 Joker | 181, 182 | 7776 | 422 |
| 3334 | 6 | 6003 Joker 4 Set 1 | 185 | 7779/1 | 423 |
| 3334/6 | 7 | 6003 Joker 4 Imperial Set 1 | 186 | 7779/2 | 423 |
| 3334/3350/3355/6 | 8 | 6003 Joker 5 Set 1 | 183 | 7780 | 415 |
| 3334/3355/6 | 7 | 6003 Joker 5 Imperial Set 1 | 185 | 7781 | 417 |
| 3335 | 6 | 6003 Joker 8 Imperial Set 1 | 183 | 7782 C | 419 |
| 3350 PH | 6 | 6003 Joker Pedal | 182 | 7782 E | 419 |
| 3355 PZ | 7 | 6003 Joker 11 Set 1 | 183 | 7783 C | 420 |
| 3367 | 7 | 6003 Joker 15 Set 1 | 183 | 7783 E | 421 |
| 3368 | 7 | 6003 Joker 22 Set 1 | 182 | 7786 | 423 |
| 3800/4 | 315 | 6004 Joker L | 188 | 7790/1 | 424 |
| 3816 R | 248 | 6004 Joker M | 187 | 7790/2 | 424 |
| 3817 VDE Stainless | 66 | 6004 Joker S | 187 | 7880 Joker L | 414 |
| 3840/1 TS | 317 | 6004 Joker XL | 188 | 7880 Joker XL | 413 |
| 3840/4 | 320 | 6004 Joker XS | 187 | 7880 Joker XXL | 413 |
| 3851/1 TS PH | 284 | 6004 Joker XXL | 188 | 8000 A | 98 |
| 3851/1 TS PH SB | 285 | 6004 Joker 4 Set 1 | 188 | 8000 A SB | 98 |
| 3851/4 PH | 290 | 6004 Joker VDE L | 91 | 8000 B | 115 |
| 3855/1 TS PZ | 296 | 6004 Joker VDE M | 91 | 8000 B SB | 116 |
| 3855/1 TS PZ SB | 296 | 6004 Joker VDE S | 91 | 8000 C | 138 |
| 3855/4 PZ | 300 | 6004 Joker VDE XS | 90 | 8000 C SB | 138 |
| 3867/1 TS TORX® | 304 | 6004 Joker VDE 4 Set 1 | 90 | 8000 E | 161 |
| 3867/1 TS TORX® SB | 304 | 6005 Joker 4 Set 1 | 189 | 8001 A SB | 172 |
| 3867/4 TORX® BO | 312 | 6005 Joker Double | 189 | 8002 C KOLOSS All Inclusive Set | 160 |
| 3868/4 | 326 | 7400 | 376, 381, 382, 383, 386, 387, 388 | 8002 C KOLOSS Set | 160 |
| 3869/4 | 329 | | | 8003 A | 100 |
| 3888/4/1 K | 335 | | | 8003 B | 119 |
| 3888/4/1 K SB | 335 | 7400 ESD | 380, 383, 384, 389,390 | 8003 C | 141 |
| 3950 PKL | 202 | | | 8004 A | 101 |
| 3950 PKL Imperial | 202 | 7400 VDE | 77 | 8004 B | 121 |
| 3950 SPKL Multicolour | 201 | 7440/41 | 378 | 8004 C | 142 |
| 3950 SPKL Multicolour HF | 201 | 7440/41/42 | 379 | 8005 | 172 |
| 3950 SPKL Multicolour Imperial | 202 | 7443/12 | 378 | 8006 C | 139 |
| 3950/9 Hex-Plus Imperial Stainless 1 | 193 | 7443/61/9 | 379 | 8006 SC 1 | 139 |
| 3950/9 Hex-Plus Multicolour HF | | 7445/46/47 | 379 | 8007 B VDE | 87 |
| Stainless 1 | 192 | 7510 | 391 | 8008 A | 173 |
| 3950/9 Hex-Plus Multicolour Imperial | | 7510/14 | 391 | 8009 Zyklop Pocket Set 1 | 156 |
| Stainless 1 | 195 | 7515 | 392 | 8009 Zyklop Pocket Set 2 | 157 |
| 3950/9 Hex-Plus Multicolour Stainless 1 | 192 | 7515/7 | 393 | 8009 Zyklop Pocket Set 3 | 159 |
| 3950/9 Hex-Plus Stainless 1 | 192 | 7515/16 | 392 | 8009 Zyklop Pocket Set 4 | 159 |
| 3950/9 Hex-Plus Stainless 1 SB | 193 | 7761 | 425 | 8009 Zyklop Pocket Imperial Set 1 | 156 |
| 3967 SXL HF TORX® Multicolour | 209 | 7762 | 425 | 8009 Zyklop Pocket Imperial Set 2 | 158 |
| 3967/9 TX SXL Multicolour HF Stainless 1 | 207 | 7763 | 425 | 8010 B | 117 |
| 6000 Joker | 176 | 7770 | 414 | 8100 SA All-In | 94 |
| 6000 Joker 4 Imperial Set 1 | 179 | 7771 | 416 | 8100 SA 2 | 96 |
| 6000 Joker 4 Set 1 | 178 | 7772 A | 418 | 8100 SA 4 | 97 |
| 6000 Joker 8 Imperial Set 1 | 178 | 7772 B | 418 | 8100 SA 6 | 95 |
| 6000 Joker 11 Set 1 | 178 | 7772 C | 418 | 8100 SA 7 | 99 |
| 6000/6002 Joker 6 Set 1 | 178 | 7773 A | 419 | 8100 SA 8 | 100 |
| 6001 Joker Switch | 179 | 7773 B | 420 | 8100 SA 9 | 95 |
| 6001 Joker Switch 4 Set 1 | 180 | 7773 C | 420 | 8100 SA 10 | 99 |
| 6001 Joker Switch 4 Imperial Set 1 | 180 | 7774/1 | 421 | 8100 SA 11 | 101 |
| 6001 Joker Switch 8 Imperial Set 1 | 180 | 7774/2 | 421 | 8100 SA 12 HF | 101 |

Indeksi tuotenumeroiden mukaan

| Tuotenumeroiden | Sivu | Tuotenumeroiden | Sivu | Tuotenumeroiden | Sivu |
|----------------------|------|----------------------------|------|-------------------|------|
| 8100 SA/SC 2 | 97 | 8789 B | 134 | 9602 | 162 |
| 8100 SB All-in | 112 | 8789 C | 155 | 9604 | 46 |
| 8100 SB HF 1 | 121 | 8790 B Impaktor | 122 | 9605 | 46 |
| 8100 SB VDE 1 | 86 | 8790 B VDE | 88 | 9606 | 47 |
| 8100 SB 2 | 114 | 8790 C HF 1 | 147 | 9607 | 123 |
| 8100 SB 4 | 114 | 8790 C Impaktor | 142 | 9608 | 124 |
| 8100 SB 6 | 113 | 8790 C Impaktor Deep | 144 | 9610 | 189 |
| 8100 SB 7 | 118 | 8790 C Impaktor Deep Set 1 | 144 | 9611 | 29 |
| 8100 SB 8 | 120 | 8790 C Wheel Impaktor | 147 | 9630 | 177 |
| 8100 SB 9 | 113 | 8790 FA | 173 | 9631 | 177 |
| 8100 SB 10 | 119 | 8790 HMA | 102 | 9632 | 177 |
| 8100 SB 11 | 121 | 8790 HMA Deep | 105 | 9640 | 186 |
| 8100 SB 12 | 116 | 8790 HMA HF | 102 | 9641 | 186 |
| 8100 SB 13 | 117 | 8790 HMB | 122 | 9642 | 186 |
| 8100 SC 2 | 137 | 8790 HMB Deep | 126 | 9650 | 20 |
| 8100 SC 4 | 138 | 8790 HMB HF | 123 | 9700 | 258 |
| 8100 SC 6 | 136 | 8790 HMC | 145 | 9710 | 259 |
| 8100 SC 7 | 140 | 8790 HMC Deep | 148 | 9711 | 260 |
| 8100 SC 8 | 141 | 8790 HMC Deep Open | 149 | 9712 | 260 |
| 8100 SC 9 | 137 | 8790 HMC HF | 145 | 9713 | 261 |
| 8100 SC 10 | 141 | 8794 A | 111 | 9714 | 261 |
| 8100 SC 11 | 142 | 8794 B | 134 | 9715 | 262 |
| 8700 A FL | 109 | 8794 C | 155 | 9720 | 262 |
| 8740 A | 108 | 8794 LA | 110 | 9721 | 263 |
| 8740 A HF | 108 | 8794 LB | 134 | 9722 | 263 |
| 8740 A HF 1 | 109 | 8794 LB VDE | 89 | 9723 | 264 |
| 8740 B | 130 | 8794 LC | 154 | 9724 | 264 |
| 8740 B HF | 130 | 8794 SA | 110 | 9725 | 265 |
| 8740 B HF 1 | 131 | 8794 SB | 134 | 9726 | 265 |
| 8740 B HF Imperial 1 | 132 | 8794 SB VDE | 89 | 9730 | 266 |
| 8740 B VDE HF | 88 | 8794 SC | 155 | 9731 | 266 |
| 8740 C HF | 152 | 8795 A | 110 | 9732 | 267 |
| 8740 C HF 1 | 153 | 8795 B | 134 | 9733 | 267 |
| 8740 C HF 2 | 153 | 8795 C | 155 | 9734 | 268 |
| 8751 A | 109 | 8796 LA | 109 | 9740 | 268 |
| 8755 A | 109 | 8796 LB | 133 | 9750 | 269 |
| 8760 B VDE XZN | 88 | 8796 LC | 154 | 9751 | 270 |
| 8767 A | 106 | 8796 SA | 110 | 9752 | 271 |
| 8767 A HF | 106 | 8796 SB | 133 | 9780 | 272 |
| 8767 A HF 1 | 107 | 8796 SC | 154 | 9781 | 272 |
| 8767 B | 128 | 8797 C | 140 | 9782 | 272 |
| 8767 B HF | 128 | 9100 | 246 | 9783 | 273 |
| 8767 B HF 1 | 129 | 9108/2 | 30 | 9784 | 273 |
| 8767 B VDE HF | 88 | 9200 | 340 | Belt A 0/8 | 111 |
| 8767 C HF | 150 | 9500 | 29 | Belt A 0/9 | 111 |
| 8767 C HF 1 | 151 | 9506 SB | 323 | Belt A 1 | 103 |
| 8767 C HF 2 | 151 | 9507 SB | 323 | Belt A 2 | 108 |
| 8767 C HF 3 | 152 | 9514 ESD | 55 | Belt A 3 | 107 |
| 8780 C | 161 | 9523 | 30 | Belt A 4 | 103 |
| 8781 C | 161 | 9524 | 377 | Belt A Deep 1 | 105 |
| 8782 C | 161 | 9529 C SB | 154 | Belt A Imperial 1 | 104 |
| 8784 A1 | 111 | 9530 | 410 | Belt B 0/8 | 135 |
| 8784 B1 | 134 | 9532 | 246 | Belt B 0/9 | 135 |
| 8784 C2 | 155 | 9600 | 111 | Belt B 1 | 124 |
| 8789 A | 110 | 9601 | 135 | Belt B 2 | 131 |

| Tuotenumero | Sivu | Tuotenumero | Sivu | Tuotenumero | Sivu |
|-------------------------------|-------------|--------------------------------------|-------------|------------------------------------|-------------|
| Belt B 3 | 129 | Bit-Check 6 V Universal 1 | 362 | Bit-Check 30 Metal 1 SB | 367 |
| Belt B 4 | 125 | Bit-Check 6 Wood TX HF 1 | 366 | Bit-Check 30 Stainless 1 | 349 |
| Belt B Deep 1 | 127 | Bit-Check 6 Wood TX HF 1 SB | 366 | Bit-Check 30 TX Universal 1 | 356 |
| Belt B Imperial 1 | 132 | Bit-Check 7 Diamond 1 | 353 | Bit-Check 30 TX Universal 1 SB | 356 |
| Belt B VDE 0/10 | 89 | Bit-Check 7 Diamond 1 SB | 354 | Bit-Check 30 Universal 1 | 356 |
| Belt B VDE 1 | 87 | Bit-Check 7 Hex-Plus 1 | 360 | Bit-Check 30 Wood 1 | 363 |
| Belt C 0/ 6 | 161 | Bit-Check 7 PZ Diamond 1 | 354 | Bit-Check 30 Wood 2 | 364 |
| Belt C 1 | 146 | Bit-Check 7 PZ Universal 1 | 359 | Bit-Check 30 Wood 2 SB | 364 |
| Belt C 2 | 153 | Bit-Check 7 TX BO Universal 1 | 360 | Bit-Check 30 Wood TX HF 1 | 363 |
| Belt C 3 | 150 | Bit-Check 7 TX Diamond 1 | 354 | Bit-Check 30 Wood TX HF 1 SB | 363 |
| Belt C Deep 1 | 149 | Bit-Check 7 TX Universal 1 | 360 | Bit-Check 30 Zyklop Mini 1 | 163 |
| Belt C Impaktor 0/9 | 162 | Bit-Check 7 TX Universal 1 SB | 360 | Bit-Check 30 Zyklop Mini 2 | 163 |
| Belt C Impaktor 1 | 143 | Bit-Check 7 Universal 1 | 359 | Bit-Safe 43 Universal 1 | 355 |
| Bicycle Big Pack 1 | 28 | Bit-Check 7 Universal 1 SB | 359 | Bit-Safe 61 BiTorsion 1 | 350 |
| Bicycle Set 1 | 168 | Bit-Check 7 Universal 4 | 359 | Bit-Safe 61 Universal 1 | 355 |
| Bicycle Set 2 | 225 | Bit-Check 10 BiTorsion 1 | 352 | Click-Torque A 5 | 398 |
| Bicycle Set 3 | 169 | Bit-Check 10 BiTorsion 3 SB | 352 | Click-Torque A 6 | 398 |
| Bicycle Set 3 A | 170 | Bit-Check 10 Drywall 1 | 373 | Click-Torque A 6 Set 1 | 399 |
| Bicycle Set 4 | 200 | Bit-Check 10 Impaktor 1 | 346 | Click-Torque B 1 | 401 |
| Bicycle Set 5 | 239 | Bit-Check 10 Impaktor 1 SB | 347 | Click-Torque B 2 | 401 |
| Bicycle Set 6 | 46 | Bit-Check 10 Impaktor 2 | 347 | Click-Torque C 1 | 402 |
| Bicycle Set 7 | 115 | Bit-Check 10 Impaktor 3 | 347 | Click-Torque C 2 | 402 |
| Bicycle Set 8 | 133 | Bit-Check 10 Impaktor 4 | 347 | Click-Torque C 2 Push R/L | 406 |
| Bicycle Set 9 | 171 | Bit-Check 10 PZ BiTorsion 2 | 352 | Click-Torque C 3 | 403 |
| Bicycle Set 10 | 184 | Bit-Check 10 PZ Impaktor 1 | 347 | Click-Torque C 3 Push R/L | 406 |
| Bicycle Set 11 | 239 | Bit-Check 10 Stainless 1 | 349 | Click-Torque C 3 Set 1 | 404 |
| Bicycle Set 12 | 184 | Bit-Check 10 Stainless 1 SB | 349 | Click-Torque C 3 Set 2 | 404 |
| Bicycle Set 13 | 31 | Bit-Check 10 TX Impaktor 1 | 347 | Click-Torque C 4 | 405 |
| Bicycle Set 15 | 31 | Bit-Check 10 TX Universal 1 | 358 | Click-Torque C 5 | 405 |
| Bicycle Set Torque 1 | 400 | Bit-Check 10 TX Universal 2 | 358 | Click-Torque E 1 | 405 |
| Bit-Box 15 Impaktor PH | 284 | Bit-Check 10 Universal 1 | 357 | Click-Torque E 1 Push R/L | 407 |
| Bit-Box 15 Impaktor PZ | 295 | Bit-Check 10 Universal 2 | 357 | Click-Torque X 1 | 407 |
| Bit-Box 15 Impaktor TX | 303 | Bit-Check 10 Universal 3 | 357 | Click-Torque X 2 | 407 |
| Bit-Box 20 BTH PZ | 297 | Bit-Check 10 Universal 3 SB | 357 | Click-Torque X 3 | 408 |
| Bit-Box 20 BTZ PH | 286 | Bit-Check 10 Universal 4 | 358 | Click-Torque X 4 | 408 |
| Bit-Box 20 BTZ PZ | 297 | Bit-Check 10 Universal 5 SB | 358 | Click-Torque X 5 | 408 |
| Bit-Box 20 PH | 289 | Bit-Check 10 Zyklop Mini 1 | 167 | Click-Torque X 6 | 409 |
| Bit-Box 20 PZ | 299 | Bit-Check 10 Zyklop Mini BiTorsion 1 | 167 | Click-Torque X 7 | 409 |
| Bit-Box 20 TX | 307 | Bit-Check 12 BiTorsion 1 | 351 | Click-Torque XP 1 | 411 |
| Bit-Box 20 TX HF | 306 | Bit-Check 12 BiTorsion 1 SB | 351 | Click-Torque XP 2 | 411 |
| Bit-Box 20 V Robertson | 324 | Bit-Check 12 Diamond 1 | 353 | Click-Torque XP 3 | 412 |
| Bit-Check 6 Impaktor 1 | 348 | Bit-Check 12 Diamond 1 SB | 353 | Click-Torque XP 4 | 412 |
| Bit-Check 6 Impaktor 1 SB | 348 | Bit-Check 12 Metal 1 | 368 | K 50 | 281 |
| Bit-Check 6 PH Impaktor 1 | 348 | Bit-Check 12 Metal 1 SB | 368 | K 70 | 281 |
| Bit-Check 6 PZ Impaktor 1 | 348 | Bit-Check 12 Wood 1 | 365 | K 120 | 281 |
| Bit-Check 6 PZ Universal 1 | 362 | Bit-Check 12 Wood 1 SB | 365 | Kraftform 2go 100 | 63 |
| Bit-Check 6 SHK 1 SB | 373 | Bit-Check 12 Wood 2 | 365 | Kraftform 2go 300 | 22 |
| Bit-Check 6 Stainless 1 | 349 | Bit-Check 12 Wood 2 SB | 366 | Kraftform Big Pack 100 VDE | 62 |
| Bit-Check 6 TX Impaktor 1 | 348 | Bit-Check 12 Wood TX HF 1 | 364 | Kraftform Big Pack 300 | 21 |
| Bit-Check 6 TX Universal 1 | 362 | Bit-Check 12 Wood TX HF 1 SB | 365 | Kraftform Big Pack 900 | 10 |
| Bit-Check 6 TX Universal 1 SB | 362 | Bit-Check 30 BiTorsion 1 | 351 | Kraftform Kompakt 10 | 215 |
| Bit-Check 6 Universal 1 | 361 | Bit-Check 30 Diamond 1 | 353 | Kraftform Kompakt 12 | 215 |
| Bit-Check 6 Universal 1 SB | 361 | Bit-Check 30 Impaktor 1 | 346 | Kraftform Kompakt 20 | 217 |
| Bit-Check 6 Universal 2 | 361 | Bit-Check 30 Impaktor 2 | 346 | Kraftform Kompakt 20 Tool Finder 1 | 216 |
| Bit-Check 6 Universal 2 SB | 361 | Bit-Check 30 Metal 1 | 367 | Kraftform Kompakt 20 Tool Finder 2 | 217 |

Indeksi tuotenumeroiden mukaan

| Tuotenumeroiden | Sivu | Tuotenumeroiden | Sivu | Tuotenumeroiden | Sivu |
|--|------|---|------|---|------|
| Kraftform Kompakt 25 | 218 | Kraftform Kompakt Pistol RA 4 | 252 | Kraftform Kompakt VDE 62 i PH/S Take it easy | 81 |
| Kraftform Kompakt 26 | 218 | Kraftform Kompakt SH 1 | 244 | Kraftform Kompakt VDE 62 iS PH/S | |
| Kraftform Kompakt 27 Set 1 | 219 | Kraftform Kompakt SH 2 | 245 | Take it easy | 81 |
| Kraftform Kompakt 27 Set 2 | 220 | Kraftform Kompakt Stubby 1 | 238 | Kraftform Kompakt VDE 64 i Take it easy | 83 |
| Kraftform Kompakt 27 Imperial Set 1 | 220 | Kraftform Kompakt Stubby ESD 1 | 54 | Kraftform Kompakt VDE 64 i Take it easy SB | 83 |
| Kraftform Kompakt 27 XL SHK 1 | 219 | Kraftform Kompakt Stubby Magazin 1 | 237 | Kraftform Kompakt VDE 65 i Take it easy | 80 |
| Kraftform Kompakt 27 XL Universal 1 | 218 | Kraftform Kompakt Stubby Magazin 2 | 237 | Kraftform Kompakt VDE 65 iS Take it easy | 81 |
| Kraftform Kompakt 27 XL Universal Imperial Set 1 | 219 | Kraftform Kompakt Stubby Magazin 3 | 237 | Kraftform Kompakt VDE 65 iS Take it easy SB | 81 |
| Kraftform Kompakt 27 RA 1 SB | 253 | Kraftform Kompakt Stubby Magazin 4 | 237 | Kraftform Kompakt VDE 65 i PZ/S Take it easy | 81 |
| Kraftform Kompakt 27 RA 2 SB | 253 | Kraftform Kompakt Stubby Magazin 5 | 237 | Kraftform Kompakt VDE 65 iS PZ/S | |
| Kraftform Kompakt 28 | 221 | Kraftform Kompakt Stubby Magazin RA 1 | 236 | Take it easy | 82 |
| Kraftform Kompakt 28 SB | 220 | Kraftform Kompakt Stubby Magazin RA 2 | 236 | Kraftform Kompakt VDE 65 iS PZ/S | |
| Kraftform Kompakt 28 Imperial 1 | 220 | Kraftform Kompakt Stubby Magazin RA 4 | 236 | Take it easy SB | 82 |
| Kraftform Kompakt 40 | 221 | Kraftform Kompakt Turbo 1 | 214 | Kraftform Kompakt VDE 67 i TORX® | |
| Kraftform Kompakt 41 | 221 | Kraftform Kompakt Turbo Imperial 1 | 214 | Take it easy | 82 |
| Kraftform Kompakt 60 | 223 | Kraftform Kompakt Turbo i 1 Tool Finder | 78 | Kraftform Kompakt VDE 67 i TORX® | |
| Kraftform Kompakt 60 ESD | 52 | Kraftform Kompakt Turbo i Imperial 1 Tool Finder | 79 | Take it easy SB | 82 |
| Kraftform Kompakt 60 Imperial | 224 | Kraftform Kompakt Vario RA | 252 | Kraftform Kompakt VDE 67 iS Take it easy | 83 |
| Kraftform Kompakt 60 KK | 224 | Kraftform Kompakt VDE 7 extra slim 1 Tool Finder | 76 | Kraftform Kompakt VDE 68 i Take it easy | 83 |
| Kraftform Kompakt 60 RA | 251 | Kraftform Kompakt VDE 7 Imperial 1 Tool Finder | 77 | Kraftform Kompakt VDE 68 iS Take it easy | 83 |
| Kraftform Kompakt 60 RA Imperial | 251 | Kraftform Kompakt VDE 7 Universal 1 Tool Finder | 77 | Kraftform Kompakt VDE 3060 i | |
| Kraftform Kompakt 60 Stainless | 222 | Kraftform Kompakt VDE 7 Universal 2 Tool Finder | 77 | Take it easy SB | 67 |
| Kraftform Kompakt 60 Stainless Imperial | 223 | Kraftform Kompakt VDE 15 Torque 1,2-3,0 Nm extra slim 1 Tool Finder | 71 | Kraftform Kompakt VDE 3060 iS | |
| Kraftform Kompakt 60 Torque | 222 | Kraftform Kompakt VDE 16 extra slim 1 Tool Finder | 75 | Take it easy SB | 67 |
| Kraftform Kompakt 62 | 225 | Kraftform Kompakt VDE 16 Torque 1,2-3,0 Nm extra slim 1 Tool Finder | 71 | Kraftform Kompakt VDE 3062 iS | |
| Kraftform Kompakt 70 Universal | 226 | Kraftform Kompakt VDE 16 Universal 1 Tool Finder | 76 | Take it easy SB | 67 |
| Kraftform Kompakt 71 Security | 226 | Kraftform Kompakt VDE 17 extra slim 1 Tool Finder | 74 | Kraftform Kompakt VDE 3065 iS PZ | |
| Kraftform Kompakt 96 VK 6,3 | 84 | Kraftform Kompakt VDE 17 RA 1 | 70 | Take it easy SB | 68 |
| Kraftform Kompakt 97 VK 8,1 | 84 | Kraftform Kompakt VDE 17 RA Imperial 1 | 70 | Kraftform Kompakt VDE 3065 iS PZ/S | |
| Kraftform Kompakt 98 DK | 84 | Kraftform Kompakt VDE 17 Universal 1 Tool Finder | 75 | Take it easy SB | 68 |
| Kraftform Kompakt 99 FL | 84 | Kraftform Kompakt VDE 18 Imperial 1 Tool Finder | 73 | Kraftform Kompakt VDE 3067 i TORX® | |
| Kraftform Kompakt 100 | 227 | Kraftform Kompakt VDE 18 Universal 1 Tool Finder | 73 | Take it easy SB | 69 |
| Kraftform Kompakt 400 | 228 | Kraftform Kompakt VDE 18 Universal 2 Tool Finder | 74 | Kraftform Kompakt VDE 3067 iS TORX® | |
| Kraftform Kompakt 400 RA Set 1 | 228 | | | Take it easy SB | 68 |
| Kraftform Kompakt 400 RA Set 2 | 229 | | | Kraftform Kompakt VDE Big Pack 1 | 72 |
| Kraftform Kompakt 400 RA Imperial Set 1 | 229 | | | Kraftform Kompakt VDE Stainless 8 extra slim 1 Tool Finder | 66 |
| Kraftform Kompakt 400 RA Imperial Set 2 | 230 | | | Kraftform Kompakt VDE Stainless 17 extra slim 1 Tool Finder | 65 |
| Kraftform Kompakt 400 RA SHK Set 1 | 230 | | | Kraftform Kompakt W 1 | 240 |
| Kraftform Kompakt 838 RA S Set 1 | 234 | | | Kraftform Kompakt W 2 | 241 |
| Kraftform Kompakt 838 RA S Imperial Set 1 | 234 | | | Kraftform Kompakt W Imperial 1 | 241 |
| Kraftform Kompakt 838 RA-R M Set 1 | 235 | | | Kraftform Kompakt Zyklop | 98 |
| Kraftform Kompakt 838 RA-R M Imperial Set 1 | 235 | | | Kraftform Kompakt Zyklop Mini 2 | 164 |
| Kraftform Kompakt 900 | 231 | | | Kraftform Kompakt Zyklop MS1 | |
| Kraftform Kompakt 900 Imperial Set 1 | 231 | | | Metal/Speed 1/4" | 96 |
| Kraftform Kompakt F 1 | 245 | | | Kraftform Micro Big Pack 1 | 36 |
| Kraftform Kompakt H 1 | 242 | | | Kraftform Micro ESD Big Pack 1 | 50 |
| Kraftform Kompakt M 1 | 243 | | | Kraftform Micro 12 Electronics 1 | 37 |
| Kraftform Kompakt Micro 11 Electronics 1 | 37 | | | Kraftform Micro 12 Universal 1 | 36 |
| Kraftform Kompakt Micro 11 ESD 1 | 54 | | | Kraftform XXL | 21 |
| Kraftform Kompakt Micro 11 Universal 1 | 38 | | | Kraftform XXL 2 | 22 |
| Kraftform Kompakt Micro 20 ESD 1 | 53 | | | Kraftform XXL 3 | 22 |
| Kraftform Kompakt Micro 21 ESD 1 | 53 | | | M 1 | 103 |
| Kraftform Kompakt Pistol RA | 252 | | | Magneettilista hylsille A 4 | 104 |

| Tuotenumero | Sivu | Tuotenumero | Sivu | Tuotenumero | Sivu |
|--------------------------------------|-------------|--------------------|-------------|--------------------|-------------|
| Magneettilista hylsille A Deep 1 | 106 | | | | |
| Magneettilista hylsille A Imperial 1 | 104 | | | | |
| Magneettilista hylsille B 4 | 125 | | | | |
| Magneettilista hylsille B Deep 1 | 127 | | | | |
| Magneettilista hylsille B Imperial 1 | 126 | | | | |
| Magneettilista hylsille C 4 | 151 | | | | |
| Magneettilista hylsille C Deep 1 | 149 | | | | |
| Magneettilista hylsille C Impaktor 1 | 143 | | | | |
| Magneettilista hylsille C Imperial 1 | 146 | | | | |
| Rack Kraftform | 29 | | | | |
| Rack Kraftform Micro | 29 | | | | |
| Safe-Torque A 1 | 395 | | | | |
| Safe-Torque A 1 Set 1 | 396 | | | | |
| Safe-Torque A 1 Imperial Set 1 | 396 | | | | |
| Safe-Torque A 1 SHK Set 1 | 397 | | | | |
| Safe-Torque A 2 | 395 | | | | |
| Safe-Torque A 2 Set 1 | 397 | | | | |
| Stubby Set 1 | 27 | | | | |
| Stubby Set 2 | 27 | | | | |
| Stubby Set 3 | 27 | | | | |
| Stubby Set TX 1 | 27 | | | | |
| T 1 | 372 | | | | |
| Tool-Check 1 SB | 166 | | | | |
| Tool-Check Automotive 1 | 166 | | | | |
| Tool-Check PLUS | 165 | | | | |
| Tool-Check PLUS Imperial | 165 | | | | |
| Wera 2go 1 | 276 | | | | |
| Wera 2go 2 | 276 | | | | |
| Wera 2go 2 XL | 277 | | | | |
| Wera 2go 3 | 277 | | | | |
| Wera 2go 4 | 277 | | | | |
| Wera 2go 5 | 277 | | | | |
| Wera 2go 6 | 278 | | | | |
| Wera 2go 7 | 278 | | | | |
| Wera 2go E 1 | 279 | | | | |
| Wera 2go H 1 | 278 | | | | |
| Wera 2go SHK 1 | 280 | | | | |
| Wheel Impaktor C Set 1 | 148 | | | | |
| Zyklop Hybrid Set | 139 | | | | |



Wera Werkzeuge GmbH
Korzertter Straße 21-25
42349 Wuppertal



+49 / (0)202 / 40 45 - 0

E-Mail: info@wera.de



Wera Tools Ibérica, S.L.
Avda. Corts Catalanes 2, Local 5
08173 Sant Cugat del Vallès, Barcelona
☎ +34/93/72 97 - 240
E-Mail: ventas@weraspain.com



Wera Tools Finland Oy
Vanha Kaarelantie 33 A
01610 Vantaa
☎ +358 45 206 9556
E-Mail: ahokas@wera.de



Wera Outillages S.A.S.
13, rue Ampère
F - 67500 Haguenau
☎ +33 9 72 61 16 52
E-Mail: info@wera-outillages.fr



Wera Tools (UK) Ltd.
Railway View
Clay Cross
Chesterfield
S45 9FR
☎ +44 (0)1246 / 27 77 56
Fax: +44 (0)1246 / 27 33 35
E-Mail: queries@wera-tools.co.uk



Wera Tools Inc.
3325 Harvester Rd., Unit 16
Burlington, Ontario
Canada, L7N 3N2
☎ 1-800-267-55 41



Wera Tools Inc.
3325 Harvester Rd., Unit 16
Burlington, Ontario
Canada, L7N 3N2
☎ 1-800-267-55 41
E-Mail: info@weratools.com



NL - Noord
Frederik Koning
☎ +31 / 615 26 36 97
E-Mail: koning@wera.de



Wera Tools Inc.
3325 Harvester Rd., Unit 16
Burlington, Ontario
Canada, L7N 3N2
☎ 1-800-267-55 41
E-Mail: info@weratools.com



Wera Tools Australia Pty Ltd
Australia
☎ +61-435 755 123
E-Mail: mike.sack@wera.de

NL - Zuid
Wouter Steijvers
☎ +31 / 652 85 01 62
E-Mail: steijvers@wera.de

NL - Midden
Martijn van Houdt
☎ +31 / 611 06 35 35
E-Mail: vanhoudt@wera.de

Demovan
Vincent van Gaalen
☎ +31 / 615 44 37 19
E-Mail: vangaalen@wera.de



Wera Tools Japan G.K
2F, Eden Bldg.,
1-10-8 Kamiikebukuro, Toshima-Ku,
Tokyo, 170-0012 Japan
東京都豊島区上池袋1-10-8
エデンビル2階
☎ +81-3-3915-2555
E-Mail メール: frank.yang@wera.de

Julkaisutiedot

Oikeudet teknisiin muutoksiin pidätetään.

Tulostaminen – myös osittainen – ainoastaan Wera Werkzeuge GmbH:n antamalla kirjallisella luvalla.

Painos FI 1/2025

Käytetyt tavaramerkit:

| | |
|-----------------|---|
| ACR | Phillips Screw Company |
| ASSY | Adolf Würth GmbH & Co. KG |
| AW | Adolf Würth GmbH & Co. KG |
| HIOS | Totsu, Katsuyuki |
| Microstix | OSG System Products Co. Ltd. |
| Phillips Recess | Phillips Screw Company |
| Pozidriv | registered trademark for Phillips Screw Company in Canada, Mexico and in the USA; for Trifast plc in the UK |
| PZ | registered trademark for Phillips Screw Company in Canada, Mexico and in the USA |
| PZ1, PZ2, PZ3 | registered trademark in the USA for Phillips Screw Company |
| PUK | Josef Haunstetter Sägenfabrik KG |
| Robertson | British Robertson S.L.U. |
| SDS plus | Robert Bosch GmbH |
| SIT | Adolf Würth GmbH & Co. KG |
| SPAX | Altenloh, Brinck & Co. GmbH & Co. KG |
| T-STAR plus | Altenloh, Brinck & Co. GmbH & Co. KG |
| TORQ-SET | Phillips Screw Company |
| TORX | Acument Intellectual Properties, LLC, Troy, Mich., US |
| TORX PLUS | Acument Intellectual Properties, LLC, Troy, Mich., US |
| TRI-WING | Phillips Screw Company |
| | |
| BESSEY® | BESSEY Tool GmbH & Co. KG |
| “KIRSCHEN“® | Wilh. Schmitt & Comp. GmbH & Co. KG |
| KNIPEX® | KNIPEX-Werk C. Gustav Putsch KG |
| COBRA® | KNIPEX-Werk C. Gustav Putsch KG |
| Lyra® | Johann Froescheis Lyra-Bleistift-Fabrik GmbH & Co. KG |
| PFERD | August Rüggeberg GmbH & Co. KG |
| PICARD® | Picard GmbH |
| RENNSTEIG | Rennsteig Werkzeuge GmbH |
| Stabila® | STABILA Messgeräte Gustav Ullrich GmbH |

Pidätämme oikeuden tehdä muutoksia kaikkiin tässä luettelossa esitettyihin tietoihin, tuoteominaisuuksiin, vaihtoehtoihin ja malleihin koska tahansa ja ilman etukäteisilmoitusta. Emme vastaa tulostusvirheistä tai muista virheistä.



Yhteys

Wera Tools Finland Oy

Vanha Kaarelantie 33 A
01610 Vantaa

Wera Werkzeuge GmbH · Germany

Korzerter Straße 21-25
D-42349 Wuppertal

Tel: +358 45 206 9556
E-Mail: ahokas@wera.de
Internet: www.wera.de

Phone: +49 (0)2 02 / 40 45-0
E-Mail: info@wera.de
Internet: www.wera.de