

Kompaktkatalog



PRODUKTÜBERSICHT

Schraubendreher



Kraftform Edelstahl	6
Kraftform Plus - Serie 900	8
Kraftform Plus - Serie 300	11
Fähnchenschlüssel	28
Schraubzubehör	29
Kraftform Micro	32
Serie 400 Quergriff	39
Serie ESD	47

Werkzeuge für Elektroinstallationen



Kraftform Serie Stainless VDE	56
Kraftform 100 VDE	58
Kraftform Kompakt Stainless VDE	65
Kraftform Kompakt VDE mit Ratschenfunktion	69
Kraftform Kompakt VDE	71
Kraftform Kompakt Turbo VDE	78
Kraftform 1000 VDE	84
Quergriff-Adapterschraubendreher	86
Zyklop Knarre und Zubehör für Elektriker	86
Joker VDE Selbstjustierender, verstellbarer Maulschlüssel	90
Drehmomentwerkzeuge für Elektroinstallationen	91
Wera 2go E 1 Werkzeugsatz für Elektroinstallationen	279

Knarren & Zubehör



1/4" Zyklop Speed	94
1/4" Zyklop Metal Push	99
1/4" Zyklop Metal Switch	100
1/4" Zyklop Zubehör	102
3/8" Zyklop Speed	112
3/8" Zyklop Comfort	116
3/8" Zyklop Metal Push	118
3/8" Zyklop Metal Switch	120
3/8" Zyklop Zubehör	122
1/2" Zyklop Speed	136
1/2" Zyklop Hybrid	139
1/2" Zyklop Metal Push	140
1/2" Zyklop Metal Switch	141
1/2" Zyklop Zubehör	142
Zyklop Pocket	156
1/2" Koloss	160
Zyklop Mini	172
Tool-Check	163

Joker Maulschlüssel



6000 Joker Maul-Ringratschen-Schlüssel	176
6001 Joker Switch Maul-Ringratschen-Schlüssel, umschaltbar	179
6002 Joker Doppelmaulschlüssel	181
6003 Joker Ringmaulschlüssel	181
6004 Joker Selbstjustierender, verstellbarer Maulschlüssel	187
6005 Joker Doppelmaulschlüssel	189

Winkelschlüssel



Winkelschlüssel für Innensechskantschrauben	192
Winkelschlüssel für TORX® Schrauben	207

Kraftform Kompakt



Kraftform Kompakt Turbo	214
Kraftform Kompakt 10, 12	215
Kraftform Kompakt 20, 25, 26, 27, 28	216
Kraftform Kompakt 40, 41	221
Kraftform Kompakt 60, 62	222
Kraftform Kompakt 70, 71	226
Kraftform Kompakt 100	227
Kraftform Kompakt 400	228
Kraftform Kompakt 400 RA	228
Kraftform Kompakt 900	231
Kraftform Kompakt Stubby	236
Kraftform Kompakt Anwendersortimente	240
Handhalter und Verbindungsteile	247
Kraftform Kompakt mit Ratschenfunktion	234, 251
Kraftform Kompakt Vario ohne Ratschenfunktion	253

Werkstattwagen und Schaumstoffeinlagen



Werkstattwagen	258
Schaumstoffeinlagen	259

Wera 2go



Wera 2go 1 Werkzeug-Träger	276
Wera 2go 2 Werkzeug-Container	276
Wera 2go 3 Werkzeug-Box	277
Wera 2go 4 Köcher	277
Wera 2go 5 Werkzeug-Träger	277
Wera 2go 6 Tragegurt	278
Wera 2go 7 Werkzeug-Hochbox	278
Wera 2go H 1 Werkzeugsatz für Holzanwender	278
Wera 2go E 1 Werkzeugsatz für Elektroinstallationen	279
Wera 2go SHK 1 Werkzeugsatz für Sanitär-, Heizungs- und Klimatechnik	280
Wera 2go Klettstreifen	281

Bits

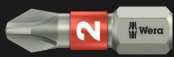

	Bits für Phillips-Schrauben	284
	Bits für Pozidriv-Schrauben	296
	Bits für PlusMinus-Schrauben (Phillips/Schlitz)	302
	Bits für PlusMinus-Schrauben (Pozidriv/Schlitz)	303
	Bits für TORX® Schrauben	303
	Bits für TORX® B0 Schrauben	312
	Bits für TORX PLUS® Schrauben	313
	Bits für TORX PLUS® IPR Schrauben	314
	Bits für Schlitz-Schrauben	314
	Bits für Innensechskant-Schrauben	317
	Bits für Innensechskant B0-Schrauben	322
	Bits für Innenvierkant-Schrauben	324
	Bits für TORQ-SET® Schrauben	327
	Bits für TRI-WING® Schrauben	328
	Bits für XZN-Schrauben	328
	Bits für Microstix® Schrauben	328
	Bits für Spanner-Schrauben	329
	Steckschlüsseleinsätze	329
	Eindrehwerkzeuge (mit Innengewinde)	331

Halter und Adapter

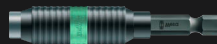

Impaktor Halter	334
Rapidaptor Halter	335
Universalhalter mit Schnellwechselfutter	337
Universalhalter mit Sprengring	338
Universalhalter mit Edelstahl-Hülse	338
Bit-Abstandhalter	340
Werkzeugschäfte und Verbindungssteile	340

Sortimente



Bit-Sortimente Impaktor	346
Bit-Sortimente Stainless	349
Bit-Sortimente BiTorsion	350
Bit-Sortimente Diamond	353
Bit-Sortimente Universal	355
Bit-Sortimente Wood	363
Bit-Sortimente Metal	367
Bit-Sortimente für Spezialanwendungen	368

Drehmomentwerkzeuge



Serie 7400 Kraftform Drehmomentschraubendreher mit variabler Drehmomenteinstellung	376
mit werkseitig fest voreingestelltem Messwert	381
mit nach Kundenwunsch werkseitig fest voreingestelltem Messwert	386
Serie 7500 Kraftform Safe-Torque Speed Drehmomentschraubendreher	391
Serie Drehmomentindikatoren	393
Drehmomentschlüssel Safe-Torque und Zubehör	395
Serie Click-Torque Einstellbare Drehmomentschlüssel mit Umschaltknarre	398
Einstellbare Drehmomentschlüssel für Rechts-/Linksanzug	406
Einstellbare Drehmomentschlüssel für Einsteckwerkzeuge	407
Voreingestellte, einstellbare Drehmomentschlüssel für Einsteckwerkzeuge	411
Serie Einsteckwerkzeuge	413
Zubehör	425

Schlagdreher



Schlagdreher 90 Nm	426
--------------------	------------

Index

TechLex	427
Index nach Codenummern	431
Index nach Artikelnummern	446





Schraubendreher

Kraftform Stainless - Edelstahlmaterial zur Vermeidung von Fremdst



Hochwertiger Kraftform Plus Schraubendreher aus Edelstahl. Die Edelstahlwerkzeuge von Wera sind vakuumeisgehärtet und verfügen damit über die für Verschraubungen benötigten Härten und Festigkeitswerte. Der industrielle Einsatz ist ohne Einschränkungen möglich.

Die Lasertip-Spitze krallt sich im Schraubenkopf fest und verhindert das Herausrutschen aus dem Schraubenkopf. Mehrkomponentiger Kraftform Griff für schnelles und schonendes Arbeiten. Take it easy Werkzeugfinder mit Farbkennzeichnung nach Profilen und Größenstempelung – zum einfachen und schnellen Finden des benötigten Werkzeugs. Der Sechskantabrollschutz verhindert lästiges Wegrollen am Arbeitsplatz.

- Mehrkomponentiger Kraftform Griff für schnelles und ergonomisches Verschrauben
- Mit Werkzeugfinder Take it easy: Farbkennzeichnung nach Profilen und Größenstempelung
- Mit Sechskantabrollschutz gegen Wegrollen
- Lasertip-Spitze für mehr Halt im Schraubenkopf

Lasertip - Laserbehandelte Klingenspitze

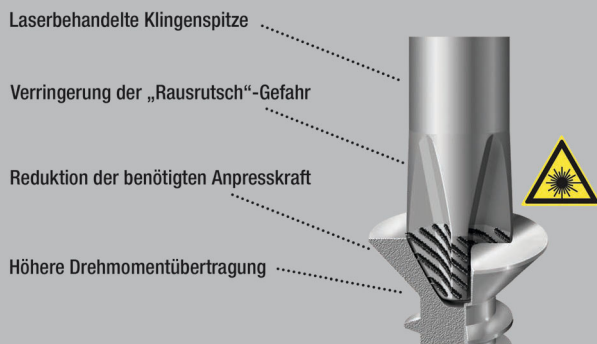

3335 Schlitz-Schraubendreher, Edelstahl



	EAN						
Code	4013288	mm	mm	mm	mm	mm	
05032001001 ¹⁾	107329	0,5	3,0	3,0	80	81	1/8" 10
05032002001 ¹⁾	107336	0,6	3,5	3,5	100	81	9/64" 10
05032003001	107343	0,8	4,0	4,0	100	98	5/32" 10
05032004001	107350	1,0	5,5	5,5	125	98	7/32" 10

¹⁾kein Lasertip

3334 Schlitz-Schraubendreher, Edelstahl

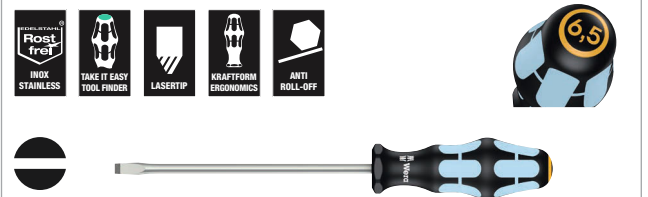

	EAN						
Code	4013288	mm	mm	mm	mm	mm	
05032005001	107367	1,2	6,5	6,0	150	105	1/4" 10
05032006001	107374	1,2	8,0	7,0	175	112	5/16" 10
05032007001	107381	1,6	10,0	9,0	200	112	3/8" 5

3350 PH Kreuzschlitz-Schraubendreher, Edelstahl



	EAN						
Code	4013288		mm	mm	mm	mm	
05032020001 ¹⁾	107398	PH 0	60	81	3,0	2 3/8"	5
05032021001	107404	PH 1	80	98	4,5	3 1/8"	10
05032022001	107411	PH 2	100	105	6,0	4"	10
05032023001	107428	PH 3	150	112	8,0	6"	5

¹⁾kein Lasertip

3355 PZ Kreuzschlitz-Schraubendreher, Edelstahl



	EAN	+	⌀	ℓ	ℓ	ℓ	ℓ	
Code	4013288		mm	mm	mm	ℓ		
05032030001 ¹⁾	107435	PZ 0	60	81	3,0	2 3/8"		5
05032031001	107442	PZ 1	80	98	4,5	3 1/8"		10
05032032001	107459	PZ 2	100	105	6,0	4"		10
05032033001	107466	PZ 3	150	112	8,0	6"		5

¹⁾kein Lasertip

3367 TORX® Schraubendreher, Edelstahl



	EAN	+	⌀	ℓ	ℓ	ℓ	ℓ	
Code	4013288		mm	mm	mm	ℓ		
05032050001	107473	TX 8	60	81	3,5	2 3/8"		10
05032051001	107480	TX 9	60	81	4,0	2 3/8"		10
05032052001	107497	TX 10	80	81	4,0	3 1/8"		10
05032053001	107503	TX 15	80	98	4,0	3 1/8"		10
05032054001	107510	TX 20	100	98	4,5	4"		10
05032055001	107527	TX 25	100	105	5,0	4"		10
05032056001	107534	TX 27	115	105	5,5	4 9/16"		10
05032057001	107541	TX 30	115	105	6,0	4 9/16"		10
05032058001	107558	TX 40	130	112	7,0	5 3/16"		10

3368 Schraubendreher für Innen-Vierkantschrauben, Edelstahl

- Edelstahl-Schraubendreher für Innen-Vierkantschrauben
- Mehrkomponentiger Kraftform Griff für schnelles und ergonomisches Verschrauben
- Mit Griffkennzeichnung zum leichteren Finden und Sortieren des Werkzeugs
- Mit Sechskantabrollschutz gegen Wegrollen
- Edelstahl gegen Fremdstoffgefahr

3368 Schraubendreher für Innen-Vierkantschrauben, Edelstahl



	EAN	□	ℓ	ℓ	ℓ	ℓ	
Code	4013288		mm	mm	mm	ℓ	
05032070002	114150	# 1	80	98	4,5	3 1/8"	10
05032071002	114167	# 2	100	105	6,0	4"	10

3334/6 Schraubendrehersatz, Edelstahl + Rack

- Mit Aufbewahrungs-Rack zur Wandmontage

3334/6 Schraubendrehersatz, Edelstahl + Rack



Code	EAN		
05032060001	111388		1
		+	3350 PH 1x PH 1x80; 1x PH 2x100
		+	3335 1x 0,5x3,0x80 ¹⁾ ; 1x 0,8x4,0x100; 1x 1,0x5,5x125
		+	3334 1x 1,2x6,5x150

¹⁾kein Lasertip

3334/3355/6 Schraubendrehersatz, Edelstahl + Rack

- Mit Aufbewahrungs-Rack zur Wandmontage

3334/3355/6 Schraubendrehersatz, Edelstahl + Rack



Code	EAN		
05032061001	111395		1
		+	3355 PZ 1x PZ 1x80; 1x PZ 2x100
		+	3335 1x 0,5x3,0x80 ¹⁾ ; 1x 0,8x4,0x100; 1x 1,0x5,5x125
		+	3334 1x 1,2x6,5x150

¹⁾kein Lasertip

3334/3350/3355/6 Schraubendrehersatz, Edelstahl + Rack

- Mit Aufbewahrungs-Rack zur Wandmontage

3334/3350/3355/6 Schraubendrehersatz, Edelstahl + Rack



Code	EAN		
05032063001	111739		1
		⊕ 3350 PH 1x PH 1x80; 1x PH 2x100	
		⊕ 3355 PZ 1x PZ 1x80; 1x PZ 2x100	
		⊖ 3335 1x 0,5x3,0x80 ¹⁾	
		⊖ 3334 1x 1,2x6,5x150	

¹⁾ kein Lasertip

Der Schraubmeißel

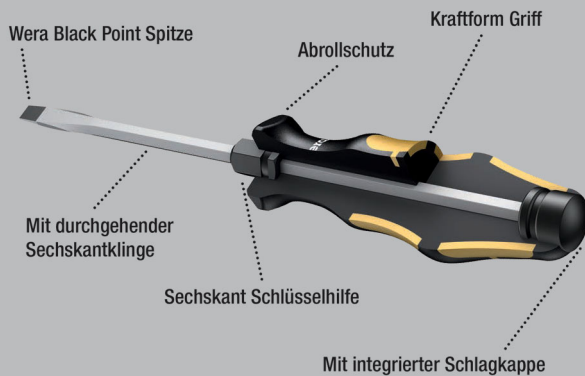

Wera Schraubmeißel zum Schrauben, Meißeln, Stemmen und Lösen festsitzender Schrauben. Mit mehrkomponentigem Kraftform Griff für schnelles und schonendes Arbeiten. Kraftform Plus: Harte Griffzonen für hohe Arbeitsgeschwindigkeit, während weiche Griffzonen hohe Drehmomentübertragung garantieren. Mit durchgehender Sechskantklinge aus hochwertigem Bit-Material, dadurch verlustfreie Kraftübertragung auch bei Hammerschlägen. Zähhart vergütetes Material gegen Absplittern oder Bruch der Klinge.

Mit integrierter Schlagkappe zur Erhöhung der Lebensdauer und Reduzierung der Splittergefahr. Über die integrierte Sechskant-schlüsselhilfe können mit Maul- oder Ringschlüsseln höhere Drehmomente übertragen werden.

Die Wera Black Point Spitze und ein aufwändiges Härteverfahren garantieren lange Nutzbarkeit der Spitze, erhöhten Korrosionsschutz und exakte Passgenauigkeit. Mit Sechskantabrollschutz gegen lästiges Wegrollen am Arbeitsplatz.

932 A Schlitzschraubendreher



	EAN	⊖	⊖	⬡	⊕	⊖	⊖	⬡
Code	4013288	mm	mm	mm	mm	mm	mm	
05018260001 ¹⁾	018007	0,6	3,5	4		80	81	10
05018262001	018014	0,8	4,5	5	8	90	98	10
05018264001	018021	1,0	5,5	6	10	100	105	10
05018266001	018038	1,2	7,0	6	10	125	105	10
05018268001	018045	1,6	9,0	8	13	150	112	10
05018270001	018052	1,6	10,0	8	13	175	112	5
05018272001 ²⁾	018069	2,0	12,0	10	16	200	117	2
05018274001 ²⁾	018076	2,5	14,0	10	16	250	117	2

- ¹⁾ Keine durchgehende Klinge, Schlagkappe und Schlüsselhilfe
- ²⁾ Kraftform, mit Abrollschutz, 1-komponentig

932 A SB Schlitzschraubendreher

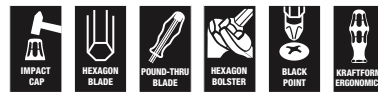

Code	EAN			
05100085001	181596	⊖	932 A 1x 1.0x5.5x100	10
05100086001	181602	⊖	932 A 1x 1.2x7.0x125	10
05100087001	181619	⊖	932 A 1x 1.6x9.0x150	10

932 AS Schlitzschraubendreher

- Mit durchgehender Sechskantklinge, Schlagkappe mit integrierter Innenvierkant und Schlüsselhilfe

932 AS Schlitzschraubendreher



	EAN	⊖	⊖	⬡	⊕	⊖	⊖	⬡
Code	4013288	mm	mm	mm	mm	mm	mm	
05018300001	134486	0,8	4,5	5	8	100	98	10
05018301001	134462	1,0	5,5	6	10	113	105	10
05018302001	134455	1,2	7,0	6	10	138	105	10

917 SPH Kreuzschlitz-Schraubendreher



	EAN	+	mm	mm	mm	mm	mm	mm	
Code	4013288								
05017005001	017734	PH 1	5	8	80	98	3 1/8"	10	
05017010001	017741	PH 2	6	10	100	105	4"	10	
05017015001	017758	PH 3	8	13	150	112	6"	5	
05017020001	017765	PH 4	10	16	200	117	8"	2	

917 SPH SB Kreuzschlitz-Schraubendreher



Code	EAN	+		
05100075001	181565	+	917 SPH 1x PH 1x80	10
05100076001	181572	+	917 SPH 1x PH 2x100	10
05100077001	181589	+	917 SPH 1x PH 3x150	5

917 SPHS Kreuzschlitz-Schraubendreher

- Mit durchgehender Sechskantklinge, Schlagkappe mit integriertem Innenvierkant und Schlüsselhilfe

917 SPHS Kreuzschlitz-Schraubendreher



	EAN	+	mm	mm	mm	mm	mm	mm	
Code	4013288								
05017040001	134493	PH 1	5	8	90	98	3 35/64"	10	
05017041001	134448	PH 2	6	10	113	105	4 29/64"	10	

918 SPZ Kreuzschlitz-Schraubendreher



	EAN	+	mm	mm	mm	mm	mm	mm	
Code	4013288								
05017050001	017772	PZ 1	5	8	80	98	3 1/8"	10	
05017052001	017789	PZ 2	6	10	100	105	4"	10	
05017054001	017796	PZ 3	8	13	150	112	6"	5	
05017056001	017802	PZ 4	10	16	200	117	8"	2	

918 SPZ SB Kreuzschlitz-Schraubendreher



Code	EAN	+		
05100080001	181633	+	918 SPZ 1x PZ 1x80	10
05100081001	181640	+	918 SPZ 1x PZ 2x100	10
05100082001	181657	+	918 SPZ 1x PZ 3x150	5

977 TORX® Schraubendreher



	EAN	+	mm	mm	mm	mm	mm	mm	
Code	4013288								
05024400001	094742	TX 15	5	8	80	98	3 1/8"	10	
05024401001	094759	TX 20	5	8	90	98	3 1/2"	10	
05024402001	094766	TX 25	6	10	100	105	4"	10	
05024403001	094773	TX 27	6	10	125	105	5"	10	
05024404001	094780	TX 30	8	13	150	112	6"	10	
05024405001	094797	TX 40	8	13	150	112	6"	10	

Big Pack 900 Schraubendrehersatz Kraftform Wera: Der Schraubmeißel + Rack

- Mit Aufbewahrungs-Rack zur Wandmontage

Big Pack 900 Schraubendrehersatz Kraftform Wera: Der Schraubmeißel + Rack



Code	EAN		
05133285001	4013288 176349		1
		+	917 SPH 1x PH 1x80; 1x PH 2x100; 1x PH 3x150
		+	918 SPZ 1x PZ 1x80; 1x PZ 2x100; 1x PZ 3x150
		⊖	932 A 1x 0,6x3,5x80 ¹⁾ ; 1x 0,8x4,5x90; 1x 1,0x5,5x100; 1x 1,2x7,0x125; 1x 1,6x9,0x150
		⊕	977 TORX® 1x TX 20x90; 1x TX 25x100
			Rack 2x 190,0x50,0

¹⁾Keine durchgehende Klinge, Schlagkappe und Schlüsselhilfe

932/6 Schraubendrehersatz Kraftform Wera: Der Schraubmeißel + Rack

- Mit Aufbewahrungs-Rack zur Wandmontage

932/6 Schraubendrehersatz Kraftform Wera: Der Schraubmeißel + Rack

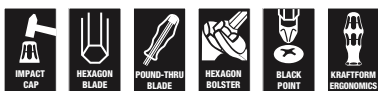

Code	EAN		
05018282001	4013288 018090		1
		+	917 SPH 1x PH 1x80; 1x PH 2x100
		⊖	932 A 1x 0,6x3,5x80 ¹⁾ ; 1x 0,8x4,5x90; 1x 1,0x5,5x100; 1x 1,2x7,0x125

¹⁾Keine durchgehende Klinge, Schlagkappe und Schlüsselhilfe

932 S/6 Schraubendrehersatz Kraftform Wera: Der Schraubmeißel + Rack

- Schlagkappe mit integriertem Innenvierkant und Schlüsselhilfe zur Übertragung höherer Drehmomente
- Mit Aufbewahrungs-Rack zur Wandmontage

932 S/6 Schraubendrehersatz Kraftform Wera: Der Schraubmeißel + Rack



Code	EAN		
05018283001	4013288 134479		1
		+	917 SPHS 1x PH 1x90; 1x PH 2x113
		⊖	932 A 1x 0,6x3,5x80 ¹⁾
		⊖	932 AS 1x 0,8x4,5x100; 1x 1,0x5,5x113; 1x 1,2x7,0x138

¹⁾Keine durchgehende Klinge, Schlagkappe und Schlüsselhilfe

932/918/6 Schraubendrehersatz Kraftform Wera: Der Schraubmeißel + Rack

- Mit Aufbewahrungs-Rack zur Wandmontage

932/918/6 Schraubendrehersatz Kraftform Wera: Der Schraubmeißel + Rack

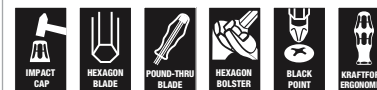

Code	EAN		
05018287001	4013288 018137		1
		+	918 SPZ 1x PZ 1x80; 1x PZ 2x100
		⊖	932 A 1x 0,6x3,5x80 ¹⁾ ; 1x 0,8x4,5x90; 1x 1,0x5,5x100; 1x 1,2x7,0x125

¹⁾Keine durchgehende Klinge, Schlagkappe und Schlüsselhilfe

977/6 TORX® Schraubendrehersatz Kraffform Wera: Der Schraubmeißel + Rack

- Mit Aufbewahrungs-Rack zur Wandmontage

977/6 TORX® Schraubendrehersatz Kraffform Wera: Der Schraubmeißel + Rack



Code	EAN		
05024410001	4013288 094803		1
		977 TORX® 1x TX 15x80; 1x TX 20x90; 1x TX 25x100; 1x TX 27x125; 1x TX 30x150; 1x TX 40x150	

Kraffform - Die Form, die die Hand gemacht hat



Hochwertiger Kraffform Plus Schraubendreher mit Elektrikerklinge. Mehrkomponentiger Kraffform Plus Griff für angenehm ergonomisches Arbeiten, bei dem Blasen und Schwielen vermieden werden. Harte Griffzonen für hohe Arbeitsgeschwindigkeit, während weiche Griffzonen hohe Drehmomentübertragung garantieren.

Die Spitze von Wera Lasertip-Schraubendrehern wird mit Laserstrahlen mikroskopisch fein aufgeraut. Diese raue Oberfläche „beißt“ sich förmlich im Schraubenkopf fest. Das unbeabsichtigte Herausrutschen gehört der Vergangenheit an.

Take it easy Werkzeugfinder mit Farbkennzeichnung nach Profilen und Größenstempelung – zum einfachen und schnellen Finden des benötigten Werkzeugs. Der Sechskantabrollschutz verhindert lästiges Wegrollen am Arbeitsplatz.

- Harte Griffzonen für hohe Arbeitsgeschwindigkeit, weiche Griffzonen für hohe Drehmomentübertragung
- Mit Werkzeugfinder Take it easy: Farbkennzeichnung nach Profilen und Größenstempelung
- Mit Sechskantabrollschutz gegen Wegrollen
- Lasertip-Spitze für mehr Halt im Schraubenkopf

Lasertip - Laserbehandelte Klingenspitze

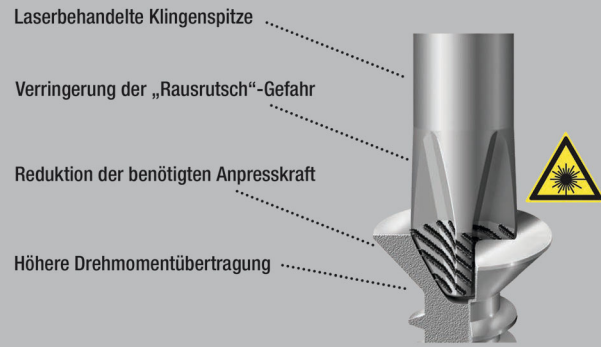

335 Schlitz-Schraubendreher – Elektrikerklinge



	EAN	□	□	□	□	∅	□	
Code	4013288	mm	mm	mm	mm	mm		
05008006001 ¹⁾	003996	0,4	2,0	60	70	2,5	5/64"	10
05110000001 ¹⁾	003232	0,4	2,5	60	70	2,5	3/32"	10
05008007001 ¹⁾	003249	0,4	2,5	75	70	2,5	3/32"	10
05110001001 ¹⁾	003256	0,5	3,0	80	81	3,0	1/8"	10
05008008001 ¹⁾	107985	0,5	3,0	150	81	4,0	1/8"	10
05008009001 ¹⁾	107992	0,5	3,0	200	81	4,0	1/8"	5
05008015001 ¹⁾	003263	0,6	3,5	100	81	3,5	9/64"	10
05110002001 ¹⁾	003270	0,6	3,5	125	81	3,5	9/64"	10
05110003001 ¹⁾	003287	0,6	3,5	200	81	3,5	9/64"	5
05110004001	003294	0,8	4,0	100	98	4,0	5/32"	10
05110005001	003300	0,8	4,0	150	98	4,0	5/32"	10
05110006001	003317	0,8	4,0	200	98	4,0	5/32"	5
05008027001 ¹⁾	003324	0,8	4,0	300	98	4,0	5/32"	2
05110007001	003331	1,0	5,5	125	98	5,5	7/32"	10
05008055001	003348	1,0	5,5	150	98	5,5	7/32"	10
05110008001	003355	1,0	5,5	200	98	5,5	7/32"	5
05008060001 ¹⁾	003362	1,0	5,5	300	98	5,5	7/32"	2
05008061001	108005	1,2	6,0	100	105	6,0	15/64"	10

¹⁾kein Lasertip

335 SB Schlitz-Schraubendreher – Elektriker Klinge



Code	EAN		
05100042001	181275	335 1x 0.6x3.5x100 ¹⁾	10
05100043001	181251	335 1x 0.8x4.0x100	10
05100044001	181244	335 1x 1.0x5.5x125	10

334 SK Schlitz-Schraubendreher

- Mit Sechskantklinge und Schlüsselhilfe zur Übertragung höherer Drehmomente

334 SK Schlitz-Schraubendreher



Code	EAN	mm	mm	mm	mm	mm	mm	mm
05007670001 ¹⁾	108036	0,6	3,5	4	-	75	81	10
05007671001	108043	0,8	4,0	4	-	90	81	10
05007672001	108050	0,8	4,5	5	8	90	98	10
05007673001	108067	1,0	5,5	6	10	100	98	10
05007674001	108074	1,2	6,5	6	10	125	105	10
05007675001	108081	1,2	7,0	6	10	125	105	10
05007676001	108098	1,6	9,0	8	13	150	112	10
05007677001	108104	1,6	10,0	8	13	175	112	5

¹⁾kein Lasertip

334 Schlitz-Schraubendreher – Werkstatt Klinge



Code	EAN	mm	mm	mm	mm	mm	mm	mm
05007610001	003058	0,8	5,0	100	98	5,0	3/16"	10
05007620001	003065	1,0	6,0	125	105	6,0	1/4"	10
05340330001	102553	1,0	6,0	150	105	6,0	1/4"	10
05110010001	003089	1,2	6,5	150	105	6,0	1/4"	10
05007635001	003072	1,2	7,0	150	105	7,0	9/32"	10
05007621001	108012	1,2	6,5	200	105	7,0	1/4"	5
05110011001	003096	1,2	8,0	175	112	7,0	5/16"	5
05007640001	108029	1,6	8,0	175	112	7,0	5/16"	5
05110104001	003102	1,6	10,0	200	112	9,0	3/8"	5
05110105001 ¹⁾	003119	2,0	12,0	250	117	10,0	1/2"	2

¹⁾kein Lasertip

334 SB Schlitz-Schraubendreher – Werkstatt Klinge



Code	EAN		
05100030001	181411	334 1x 1.2x6.5x150	10
05100031001	181220	334 1x 1.2x8.0x175	5

350 SK PH Kreuzschlitz-Schraubendreher

- Mit Sechskantklinge und Schlüsselhilfe zur Übertragung höherer Drehmomente

350 SK PH Kreuzschlitz-Schraubendreher



	EAN	+	mm	mm	mm	mm	mm	mm	mm
Code	4013288								
05008750001 ¹⁾	108128	PH 0	4		60	81		2 3/8"	5
05008751001	108135	PH 1	5	8	80	98		3 1/8"	10
05008752001	108142	PH 2	6	10	100	105		4"	10
05008753001	108159	PH 3	8	13	150	112		6"	5

¹⁾kein Lasertip

350 PH Kreuzschlitz-Schraubendreher



	EAN	+	mm	mm	mm	mm	mm	mm
Code	4013288							
05008705001 ¹⁾	003591	PH 0	60	81	3,0		2 3/8"	5
05008706001 ¹⁾	108111	PH 0	100	81	3,0		4"	5
05008710001	003607	PH 1	80	98	4,5		3 1/8"	10
05008712001	003614	PH 1	200	98	4,5		8"	2
05008715001 ¹⁾	003621	PH 1	300	98	4,5		12"	2
05008720001	003638	PH 2	100	105	6,0		4"	10
05008723001	097996	PH 2	150	105	6,0		6"	10
05008725001	003645	PH 2	200	105	6,0		8"	2
05008730001 ¹⁾	003652	PH 2	300	105	6,0		12"	2
05008735001	003669	PH 3	150	112	8,0		6"	5
05008740001 ¹⁾	003676	PH 4	200	112	10,0		8"	2

¹⁾kein Lasertip

350 PH SB Kreuzschlitz-Schraubendreher



	EAN	+	Code	mm	mm	mm	mm	mm
Code	4013288							
05100050001	181329	+	350 PH					10
			1x PH 0x60 ¹⁾					
05100051001	181336	+	350 PH					10
			1x PH 1x80					
05100052001	181343	+	350 PH					10
			1x PH 2x100					

¹⁾kein Lasertip

355 SK PZ Kreuzschlitz-Schraubendreher

- Mit Sechskantklinge und Schlüsselhilfe zur Übertragung höherer Drehmomente

355 SK PZ Kreuzschlitz-Schraubendreher



	EAN	+	mm	mm	mm	mm	mm	mm
Code	4013288							
05009340001 ¹⁾	108180	PZ 0	4		60	81		2 3/8"
05009341001	108197	PZ 1	5	8	80	98		3 1/8"
05009342001	108203	PZ 2	6	10	100	105		4"
05009343001	108210	PZ 3	8	13	150	112		6"

¹⁾kein Lasertip

355 PZ Kreuzschlitz-Schraubendreher



Code	EAN	+	mm	mm	mm	mm	mm	mm
05009305001 ¹⁾	004024	PZ 0	60	81	3,0	2 3/8"		10
05009310001	004031	PZ 1	80	98	4,5	3 1/8"		10
05009312001	004048	PZ 1	200	98	4,5	8"		2
05009313001 ¹⁾	108166	PZ 1	300	98	4,5	12"		2
05009315001	004055	PZ 2	100	105	6,0	4"		10
05009317001	004062	PZ 2	200	105	6,0	8"		2
05347743001	097040	PZ 2	250	105	6,0	10"		2
05009319001 ¹⁾	108173	PZ 2	300	105	6,0	12"		2
05009320001	004079	PZ 3	150	112	8,0	6"		5
05009325001 ¹⁾	004086	PZ 4	200	112	10,0	8"		2

¹⁾kein Lasertip

355 PZ SB Kreuzschlitz-Schraubendreher



Code	EAN	+	355 PZ	mm	mm	mm	mm	mm
05100055001	181282	+	1x PZ 0x60 ¹⁾					10
05100056001	181299	+	1x PZ 1x80					10
05100057001	181305	+	1x PZ 2x100					10

¹⁾kein Lasertip

Hex-Plus - Lässt Innensechskantschrauben länger leben

Zerstörung des Profils („Runddrehen“) wird verhindert

Überdurchschnittliche Standzeiten

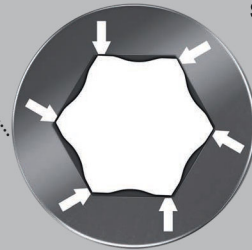

Hochwertiger Kraftform Plus Schraubendreher.

Mehrkomponentiger Kraftform Griff für schnelles und schonendes Arbeiten. Kraftform Plus: Harte Griffzonen für hohe Arbeitsgeschwindigkeit, während weiche Griffzonen hohe Drehmomentübertragung garantieren. Hex-Plus bietet größere Anlageflächen im Schraubenkopf. Die Kerbwirkung wird dadurch auf ein Minimum reduziert, die Zerstörung des Schraubenkopfes nahezu eliminiert.

Take it easy Werkzeugfinder mit Farbkennzeichnung nach Profilen und Größenstempelung – zum einfachen und schnellen Finden des benötigten Werkzeugs. Der Sechskantabrollschutz verhindert lästiges Wegrollen am Arbeitsplatz.

- Sechskant-Schraubendreher Hex-Plus
- Hex-Plus lässt Innensechskantschrauben länger leben

354 Sechskant-Schraubendreher Hex-Plus



Code	EAN	mm	mm	mm	mm	mm	mm	mm
05023105001	003942	2,0	75	70	3,0	3"		5
05023107001	003959	2,5	75	81	3,0	3"		10
05023110001	003966	3,0	75	81	4,0	3"		10
05023115001	003973	4,0	75	98	5,0	3"		10
05023120001	003980	5,0	80	105	6,0	3 1/8"		10
05023125001	003997	6,0	80	105	7,0	3 1/8"		5
05023130001	004000	8,0	100	112	10,0	4"		5

352 Sechskant-Kugelpf-Schraubendreher

- Mit Sechskantklinge und Kugelpf für sicheres Arbeiten auch in schwierigen Einbaulagen

352 Sechskant-Kugelpf-Schraubendreher



	EAN	⊙	⊙	⌞	⌞	⌞	♻️
Code	4013288	mm	mm	mm	mm	mm	
05022795001	032577	1,5		60	70	2 3/8"	10
05022800001	003751	2,0		100	70	4"	10
05138070001	003768	2,5		100	81	4"	10
05022805001	003775	3,0		100	81	4"	10
05022810001	003782	4,0		100	98	4"	10
05022815001	003799	5,0		100	105	4"	10
05022820001	003805	6,0		125	105	5"	5
05022825001	003812	8,0		150	112	6"	5
05022830001	003829	10,0		150	112	6"	5
05022835001	003836	12,0		150	117	6"	5
05022905001	003843		5/32"	100	98	4"	5
05022910001	003850		3/16"	100	105	4"	5
05022920001	003874		1/4"	125	105	5"	5

TORX® Werkzeuge mit Haltefunktion

Anklemmkraft hält TORX® Schrauben fest.

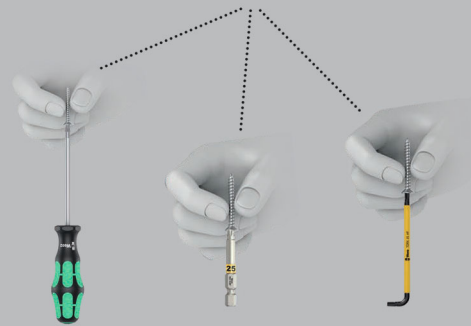

Hochwertiger Kraftform Plus Schraubendreher. Mehrkomponentiger Kraftform Griff für schnelles und schonendes Arbeiten.

Kraftform Plus: Harte Griffzonen für hohe Arbeitsgeschwindigkeit, während weiche Griffzonen hohe Drehmomentübertragung garantieren. Mit Haltefunktion: Durch die aus der Flächenpressung zwischen der Abtriebsspitze und Schraubenprofil resultierende Klemmkraft werden die Schrauben sicher auf dem Werkzeug gehalten.

Der Sechskantabrollschutz verhindert lästiges Wegrollen am Arbeitsplatz. Mit Griffkennzeichnung zum leichteren Finden und Sortieren des Werkzeugs.

- Schraubendreher für Innen TORX® Schrauben
- Mit Haltefunktion für TORX® Schrauben
- Mehrkomponentiger Kraftform Griff für schnelles und ergonomisches Verschrauben
- Mit Griffkennzeichnung zum leichteren Finden und Sortieren des Werkzeugs
- Mit Sechskantabrollschutz gegen Wegrollen

367 TORX® HF Schraubendreher mit Haltefunktion



	EAN	⊙	⌞	⌞	⊘	⌞	♻️
Code	4013288		mm	mm	mm	mm	
05028048001	106643	TX 8	60	81	3,5	2 3/8"	10
05028049001	106650	TX 9	60	81	4,0	2 3/8"	10
05028050001	100696	TX 10	80	81	4,0	3 1/8"	10
05028051001	100702	TX 15	80	98	4,0	3 1/8"	10
05028052001	100719	TX 20	100	98	4,5	4"	10
05028070001	138415	TX 20	300	98	4,5	12"	4
05028053001	100726	TX 25	100	105	5,0	4"	10
05028071001	138408	TX 25	300	105	6,0	12"	4
05028054001	100733	TX 27	115	105	5,5	4 9/16"	10
05028072001	138392	TX 27	300	105	6,0	12"	4
05028055001	100740	TX 30	115	105	6,0	4 9/16"	10
05028073001	138385	TX 30	300	105	6,0	12"	4
05028056001	100757	TX 40	130	112	7,0	5 3/16"	10

367 TORX® Schraubendreher



	EAN							
Code	4013288		mm	mm	mm	"		
05028000001	025852		TX 5	60	70	3,5	2 3/8"	10
05028001001	004185		TX 6	60	70	3,5	2 3/8"	10
05028002001	004192		TX 7	60	70	3,5	2 3/8"	10
05028003001	004208		TX 8	60	81	3,5	2 3/8"	10
05028004001	004215		TX 9	60	81	4,0	2 3/8"	10
05028005001	004222		TX 10	80	81	4,0	3 1/8"	10
05028008001	004239		TX 15	80	98	4,0	3 1/8"	10
05028010001	004246		TX 20	100	98	4,5	4"	10
05028012001	004253		TX 25	100	105	5,0	4"	10
05028013001	004260		TX 27	115	105	5,5	4 9/16"	10
05028015001	004277		TX 30	115	105	6,0	4 9/16"	10
05028020001	004284		TX 40	130	112	7,0	5 1/8"	10

367 SB TORX® Schraubendreher



Code	EAN			
	4013288			
05100060001	181350		367 TORX® 1x TX 10x80	10
05100061001	181367		367 TORX® 1x TX 15x80	10
05100062001	181374		367 TORX® 1x TX 20x100	10
05100063001	181381		367 TORX® 1x TX 25x100	10
05100064001	181398		367 TORX® 1x TX 30x115	10

367 TORX® BO Schraubendreher

Hochwertiger Kraftform Plus Schraubendreher.

Mehrkomponentiger Kraftform Griff für schnelles und schonendes Arbeiten. TORX® BO Schrauben besitzen in ihrem Antriebsprofil einen vorstehenden Zapfen. Damit wird unerlaubtes Lösen verhindert, denn mit „normalen“ TORX® Werkzeugen können diese Schrauben nicht betätigt werden.

Nur spezielle TORX® BO Werkzeuge weisen eine Bohrung auf, in die der Zapfen aufgenommen wird. Die Wera Black Point Spitze und ein aufwändiges Härteverfahren garantieren lange Nutzbarkeit der Spitze, erhöhten Korrosionsschutz und exakte Passgenauigkeit.

Der Sechskantabrollschutz verhindert lästiges Wegrollen am Arbeitsplatz. Mit Griffkennzeichnung zum leichteren Finden und Sortieren des Werkzeugs.

- Mit Bohrung im TORX® Profil zum Lösen von sogenannten Sicherheitsverschraubungen

367 TORX® BO Schraubendreher



	EAN							
Code	4013288		mm	mm	mm	"		
05138257001	039965		TX 7	60	70	3,5	2 3/8"	5
05138258001	039972		TX 8	60	81	3,5	2 3/8"	5
05138259001	039989		TX 9	60	81	4,0	2 3/8"	5
05138260001	025869		TX 10	80	81	4,0	3 1/8"	5
05138268001	108234		TX 10	300	81	4,0	12"	5
05138261001	025876		TX 15	80	98	4,0	3 1/8"	5
05138269001	108241		TX 15	300	98	4,0	12"	2
05138262001	025883		TX 20	100	98	4,5	4"	5
05138270001	108258		TX 20	300	98	4,5	12"	2
05138263001	025890		TX 25	100	105	5,0	4"	5
05138264001	025906		TX 27	115	105	5,5	4 9/16"	5
05138265001	025913		TX 30	115	105	6,0	4 9/16"	5
05138266001	025920		TX 40	130	112	7,0	5 3/16"	5

367 TORX PLUS® Schraubendreher

Hochwertiger Kraftform Plus Schraubendreher von Wera. TORX PLUS® Profil: Im Vergleich zum "normalen" TORX® Profil wird die Vergrößerung der 6 Drehmomentübertragenden Flanken zwischen Werkzeug und Schraube durch einen ellipsen- und nicht kreisförmigen Profilaufbau realisiert. Dadurch wird die angewendete Kraft beim Verschrauben auf größere Flächen verteilt. Höhere Drehmomente werden übertragen und die Lebensdauer von Schraube und Werkzeug wird zusätzlich erhöht.

Mehrkomponentiger Kraftform Griff für schnelles und schonendes Arbeiten. Kraftform Plus: Harte Griffzonen für hohe Arbeitsgeschwindigkeit, während weiche Griffzonen hohe Drehmomentübertragung garantieren. Die Wera Black Point-Spitze bietet Passgenauigkeit und optimierten Korrosionsschutz. Der Sechskantabrollschutz verhindert lästiges Wegrollen am Arbeitsplatz. Mit Griffkennzeichnung zum leichteren Finden und Sortieren des Werkzeugs.

367 TORX PLUS® Schraubendreher



Code	EAN						
05028029001	041555	5 IP	60	70	3,5	2 3/8"	5
05028030001	040091	6 IP	60	70	3,5	2 3/8"	5
05028031001	040107	7 IP	60	70	3,5	2 3/8"	5
05028032001	040114	8 IP	60	70	3,5	2 3/8"	5
05028033001	040121	9 IP	60	81	4,0	2 3/8"	5
05028034001	040138	10 IP	80	81	4,0	3 1/8"	5
05028035001	040145	15 IP	80	98	4,0	3 1/8"	5
05028036001	040152	20 IP	100	98	4,5	4"	5
05028037001	040169	25 IP	100	105	5,0	4"	5
05028038001	040176	30 IP	115	105	6,0	4 9/16"	5

368 Schraubendreher für Innen-Vierkantschrauben

Hochwertiger Kraftform Plus Schraubendreher für Innenvierkant-Schrauben. Das Farbleitsystem erlaubt dem Anwender das schnelle Auffinden und Identifizieren der benötigten Größe. Mehrkomponentiger Kraftform Griff für schnelles und schonendes Arbeiten. Die Wera Black Point-Spitze bietet Passgenauigkeit und optimierten Korrosionsschutz.

Der Sechskantabrollschutz verhindert lästiges Wegrollen am Arbeitsplatz. Mit Griffkennzeichnung zum leichteren Finden und Sortieren des Werkzeugs.

368 Schraubendreher für Innen-Vierkantschrauben



Code	EAN						
05117680001	028723	# 00	60	81	3,5	2 3/8"	5
05117681001	028730	# 0	60	81	4,0	2 3/8"	5
05117682001	028747	# 1	80	98	4,5	3 1/8"	5
05117683001	028754	# 1	200	98	4,5	8"	5
05117684001	028761	# 2	100	105	6,0	4"	5
05117685001	028778	# 2	200	105	6,0	8"	5
05117691001	040916	# 2	300	105	6,0	12"	2
05117686001	028785	# 3	150	112	8,0	6"	5
05117687001	028792	# 4	200	112	8,0	8"	5

368 SB Schraubendreher für Innen-Vierkantschrauben



Code	EAN		
05100070001	181404	368 1x # 1x80	5
05100071001	181428	368 1x # 2x100	5
05100072001	181435	368 1x # 3x150	5

338 Reihenklemmen-Betätigungswerkzeug

- Spezialwerkzeug zum Entriegeln von Kontaktfedern bei elektrotechnischen Leitungsklemmen
- Aufgrund der gebogenen Geometrie können auch Reihenklemmen betätigt werden, die man mit einem normalen Schraubendreher nicht erreicht
- Geeignet für Federklemmen mit einem Leiterquerschnitt von bis zu 1,5 mm² bzw. 2,5 - 4,0 mm²

338 Reihenklemmen-Betätigungswerkzeug



	EAN							
Code	4013288	mm	mm	mm	mm	mm		
05008101001	225641	0,4	2,5	81	81	2,5	3/32"	10
05008102001	225788	0,6	3,5	81	81	3,5	9/64"	10

391 Schlauchklemmen-Schraubendreher

- Schlauchklemmen-Schraubendreher für Außensechskantschrauben
- Mit biegsamer Rundklinge

391 Schlauchklemmen-Schraubendreher



	EAN							
Code	4013288	mm	mm	mm				
05028148001	004703	6	167	98	6 9/16"			5
05028150001	004710	7	167	98	6 9/16"			5
05028152001	004727	8	167	98	6 9/16"			5

395 Steckschlüssel-Schraubendreher

- Steckschlüssel-Schraubendreher für Außensechskantschrauben

395 Steckschlüssel-Schraubendreher



	EAN							
Code	4013288	mm	mm	mm	mm			
05028205001	004734	3,0	125	98	5,0	5"		5
05028210001	004741	3,5	125	98	6,1	5"		5
05028215001	004758	4,0	125	98	6,9	5"		5
05028220001	004765	4,5	125	98	7,1	5"		5
05028225001	004772	5,0	125	98	8,1	5"		5
05028230001	004789	5,5	125	98	8,1	5"		5
05029405001	004796	6,0	125	98	9,1	5"		5
05029410001	004802	7,0	125	105	11,0	5"		5
05029415001	004819	8,0	125	105	12,1	5"		5
05029420001	004826	9,0	125	105	13,1	5"		5
05029425001	004833	10,0	125	112	14,1	5"		5
05029430001	004840	11,0	125	112	16,0	5"		5
05029435001	004857	12,0	125	112	17,1	5"		5
05029440001	004864	13,0	125	112	18,1	5"		5
05029445001	004871	14,0	125	112	19,1	5"		5
05029450001	004888	15,0	125	112	21,0	5"		5

395 HO Steckschlüssel-Schraubendreher

Hochwertiger Steckschlüssel-Schraubendreher mit Hohlshaft von Wera. Hohlshaft zur Verschraubung bei Gewindestangen, denn nur dann kann die Gewindestange durch die Schraubenmutter in den hohlen Schaft des Schraubendrehers eindringen. Mehrkomponentiger Kraftform Griff für hohe Arbeitsgeschwindigkeiten und besonders ergonomisches Verschrauben.

Kraftform Plus: Harte Griffzonen für hohe Arbeitsgeschwindigkeit, während weiche Griffzonen hohe Drehmomentübertragung garantieren. Mit Sechskantabrollschutz gegen Wegrollen. Mit Griffkennzeichnung zum leichteren Finden und Sortieren des Werkzeugs. Für Außensechskantschrauben.

- Steckschlüssel-Schraubendreher für Außensechskantschrauben
- Hohlshaft für überstehende Gewindestangen, nicromatt

395 HO Steckschlüssel-Schraubendreher



	EAN							
Code	4013288	mm		mm	mm	mm		
05029460001	108296	5,0		90	98	7,2	3 35/64"	5
05029461001	108302	5,5		90	98	7,2	3 35/64"	5
05029462001	108319	6,0		90	98	7,2	3 35/64"	5
05029463001	108326	7,0		90	105	7,2	3 35/64"	5
05029464001	108333	8,0		90	105	9,3	3 35/64"	5
05029465001	108340	10,0		90	112	9,3	3 35/64"	5
05029466001	108357	13,0		90	112	11,0	3 35/64"	5
05029501001	110503		3/16"	90	98	7,2	3 35/64"	5
05029502001	110510		1/4"	90	98	7,2	3 35/64"	5
05029503001	110527		5/16"	90	105	9,3	3 35/64"	5
05029504001	110534		11/32"	90	105	9,3	3 35/64"	5
05029505001	110541		3/8"	90	112	9,3	3 35/64"	5
05029506001	110558		7/16"	90	112	11,0	3 35/64"	5
05029507001	110565		1/2"	90	112	11,0	3 35/64"	5

Take it easy Werkzeugfinder mit Farbkennzeichnung – zum einfachen und schnellen Finden des benötigten Werkzeugs.

Bits: „Take it easy“ Werkzeugfinder

Zyklus Nüsse: „Take it easy“ Werkzeugfinder

Winkelschlüssel: „Take it easy“ Werkzeugfinder

Joker: „Take it easy“ Werkzeugfinder

Besonders kleiner Schraubendreher mit kurzer Klinge für schwer zugängliche Bereiche. Der 2-komponentige Kraftform Griff mit seiner praktischen Kombination aus Hart- und Weichzonen ermöglicht festes Zupacken und präzises Arbeiten.

Die Klingen weisen alle Vorzüge der Wera Bit-Technologie auf. Spezielle Oberflächenvergütung der Klingen für hohen Korrosionsschutz und optimale Passgenauigkeit in der Schraube.

Der Sechskantabrollschutz verhindert lästiges Wegrollen am Arbeitsplatz.

- Kurze kompakte Form für Arbeiten in engen Bauräumen
- Ergonomischer 2-Komponenten Kraftform Griff für präzises Arbeiten
- Klingen mit den Vorzügen der Wera Bit-Technologie
- Mit Sechskantabrollschutz gegen Wegrollen
- Mit Werkzeugfinder Take it easy: Farbkennzeichnung nach Profilen und Größenstempelung

335 Stubby/Vergaserschraubendreher



	EAN						
Code	4013288	mm	mm	mm	mm	mm	
05008840001	212115	0,6	3,5	24,5	54	3,5	9/64"
05008841001	212122	0,8	4,0	24,5	54	4,0	5/32"
05008842001	212139	1,0	5,5	24,5	54	5,5	7/32"
05008843001	212146	1,2	6,5	24,5	54	6,5	1/4"
05008844001	212153	1,2	7,0	24,5	54	8,0	5/16"

350 PH Kreuzschlitz Stubby/Vergaserschraubendreher



	EAN	+	mm	mm	mm	mm	
Code	4013288						
05008850001	212160	PH 1	25	54	4,2	1"	5
05008851001	212177	PH 2	25	54	5,2	1"	5
05008852001	212184	PH 3	25	54	6,2	1"	5

355 PZ Kreuzschlitz Stubby/Vergaserschraubendreher



	EAN	PZ	mm	mm	mm	mm	
Code	4013288						
05008853001	212191	PZ 1	25	54	4,5	1"	5
05008854001	212207	PZ 2	25	54	6,0	1"	5
05008855001	212214	PZ 3	25	54	8,0	1"	5

367 TORX® Stubby Schraubendreher



	EAN	TORX	mm	mm	mm	mm	
Code	4013288						
05008856001	212245	TX 10	25	54	3,4	1"	5
05008857001	212252	TX 15	25	54	3,7	1"	5
05008858001	212269	TX 20	25	54	4,0	1"	5
05008859001	212276	TX 25	25	54	4,5	1"	5
05008860001	212283	TX 27	25	54	5,1	1"	5
05008861001	212290	TX 30	25	54	5,6	1"	5
05008862001	212306	TX 40	25	54	-	1"	5

368 Stubby Schraubendreher für Innen-Vierkantschrauben

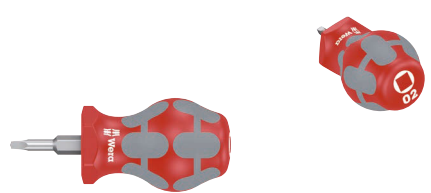

	EAN		mm	mm	mm	mm	
Code	4013288						
05008863001	212313	# 01	25	54	4,2	1"	5
05008864001	212320	# 02	25	54	4,2	1"	5

9650 Magnetleiste Kraftform Schraubendreher-Satz

Kraftform Schraubendreher Set, 9-teilig, auf Klemmleiste. Schraubendreher Allround-Set. Kraftform Plus Griff für angenehm ergonomisches Arbeiten, bei dem Blasen und Schwielen vermieden werden. Harte Griffzonen für hohe Arbeitsgeschwindigkeit, während weiche Griffzonen hohe Drehmomentübertragung garantieren.

932 A mit durchgehender Sechskantklinge und Schlagkappe; 350, 355 und 335 mit Lasertip: Die Spitze von Wera Lasertip-Schraubendrehern wird mit Laserstrahlen mikroskopisch fein aufgeraut. Diese raue Oberfläche „beißt“ sich förmlich im Schraubenkopf fest. Das unbeabsichtigte Herausrutschen gehört der Vergangenheit an. 160 iS VDE-isoliert und mit Lasertip.

„Take it easy“ Werkzeugfinder mit Farbkenzeichnung nach Profilen und Größenstempelung – zum einfachen und schnellen Finden des benötigten Werkzeugs. Die Klemmen der Leiste sorgen für perfekten Halt der Werkzeuge. Die Leiste hält durch starken Magnet sicher an Metallflächen. Alternativ kann die Leiste auch an eine Wand geschraubt werden.

- Für jede Anwendung das passende Werkzeug - Schraubendreher Allround-Set
- Die Klemmen der Leiste sorgen für perfekten Halt der Werkzeuge
- Die Leiste hält durch starken Magnet sicher an Metallflächen. Alternativ kann die Leiste auch an eine Wand geschraubt werden

9650 Magnetleiste Kraftform Schraubendreher-Satz



Code	EAN		
05051012001	228970		1
		<ul style="list-style-type: none"> 932 A 1x 1,0x5,5x100; 1x 1,2x7,0x125 350 1x PH 2x100 355 1x PZ 1x80; 1x PZ 2x100 367 TORX® 1x TX 20x100; 1x TX 25x100 335 1x 0,8x4,0x100 160 iS VDE 1x 0,6x3,5x100 9611 1x 30,0x400,0 	

Kraftform Big Pack 300

- Schraubendreher für Schlitz-, Kreuzschlitzschrauben Phillips-Recess und Pozidriv und TORX®

Kraftform Big Pack 300



Code	EAN		
05105630001	4013288 163622		1
		+ 350 PH 1x PH 1x80; 1x PH 2x100; 1x PH 3x150	
		+ 355 PZ 1x PZ 1x80; 1x PZ 2x100; 1x PZ 3x150	
		* 367 TORX® 1x TX 10x80; 1x TX 15x80; 1x TX 20x100; 1x TX 25x100; 1x TX 30x115	
		— 334 1x 1,2x6,5x150	
		— 335 1x 0,6x3,5x100 ¹⁾ ; 1x 0,8x4,0x100	
		Rack 2x 190,0x50,0	

¹⁾kein Lasertip

Kraftform XXL

- Für jede Anwendung das passende Werkzeug - Schraubendreher Allround-Set

Kraftform XXL



Code	EAN		
05051010001	4013288 1.39092		1
		+ 350 PH 1x PH 1x80; 1x PH 2x100	
		+ 355 PZ 1x PZ 1x80; 1x PZ 2x100	
		— 932 A 1x 1,0x5,5x100; 1x 1,2x7,0x125	
		— 334 1x 1,2x6,5x150	
		— 335 1x 0,8x4,0x100; 1x 1,0x5,5x125	
		— 160 i VDE 1x 0,4x2,5x80 ¹⁾ ; 1x 0,6x3,5x100 ¹⁾	
		— 247 1x 0,5x3,0x70	
		Rack 2x 190,0x50,0	

¹⁾kein Lasertip

²⁾Produkt nicht in den USA und Kanada erhältlich.

Kraftform XXL 2



Code	EAN		
05051011001	4013288 144225		1
		+	350 PH 1x PH 2x100
		+	355 PZ 1x PZ 1x80; 1x PZ 2x100
		●	932 A 1x 1,0x5,5x100; 1x 1,2x7,0x125
		●	335 1x 0,8x4,0x100
		⊕	367 TORX® 1x TX 15x80; 1x TX 20x100; 1x TX 25x100
		●	160 i VDE 1x 0,4x2,5x80 ¹⁾ ; 1x 0,6x3,5x100 ¹⁾
		●	247 1x 0,5x3,0x70
			Rack 2x 190,0x50,0

¹⁾ kein Lasertip

²⁾ Produkt nicht in den USA und Kanada erhältlich.

Kraftform XXL 3



Code	EAN		
05347106001	4013288 182388		1
		●	932 A 1x 1,0x5,5x100; 1x 1,2x7,0x125
		+	350 PH 1x PH 1x80; 1x PH 2x100
		●	334 1x 1,2x6,5x150
		●	335 1x 0,8x4,0x100; 1x 1,0x5,5x125
		○	368 1x # 1x80; 1x # 2x100
		●	160 i VDE 1x 0,4x2,5x80 ¹⁾ ; 1x 0,6x3,5x100 ¹⁾
			Rack 2x 190,0x50,0

¹⁾ kein Lasertip

Kraftform 2go 300

11 Kraftform Schraubendreher mit Take it easy Werkzeugfinder im Köcher Wera 2go 4. Mit einstellbarer Raumeinteilung für individuelle Anpassung.

- Geeignet zum Andocken an das Wera 2go System.

Kraftform 2go 300



Code	EAN		
05004313001	4013288 187833		1
			Wera 2go 4 1x 165,0x165,0x105,0
		+	350 PH 1x PH 1x80; 1x PH 2x100
		+	355 PZ 1x PZ 1x80; 1x PZ 2x100
		⊕	367 TORX® 1x TX 10x80; 1x TX 15x80; 1x TX 20x100; 1x TX 25x100; 1x TX 30x115
		●	334 SK 1x 0,8x4,5x90; 1x 1,2x7,0x125
			K120 1x 50,0x120,0

334 SK/6 Rack Schraubendrehersatz Kraftform Plus Lasertip + Rack

- Mit Sechskantklinge und Schlüsselhilfe zur Übertragung höherer Drehmomente

334 SK/6 Rack Schraubendrehersatz Kraftform Plus Lasertip + Rack



Code	EAN		
05007680001	4013288 111418		1
		+	350 SK PH 1x PH 1x80; 1x PH 2x100
		●	334 SK 1x 0,6x3,5x75 ¹⁾ ; 1x 0,8x4,0x90; 1x 1,0x5,5x100; 1x 1,2x6,5x125

¹⁾ kein Lasertip

334/6 Rack Schraubendrehersatz Kraftform Plus Lasertip + Rack



Code	EAN		
05105650001	4013288 003133		1
		+	350 PH 1x PH 1x80; 1x PH 2x100
		-	334 1x 1,2x6,5x150
		-	335 1x 0,5x3,0x80 ¹⁾ ; 1x 0,8x4,0x100; 1x 1,0x5,5x125

¹⁾kein Lasertip

334/355 SK/6 Schraubendrehersatz Kraftform Plus Lasertip + Rack

- Mit Sechskantklinge und Schlüsselhilfe zur Übertragung höherer Drehmomente

334/355 SK/6 Schraubendrehersatz Kraftform Plus Lasertip + Rack



Code	EAN		
05007681001	4013288 111425		1
		+	355 SK PZ 1x PZ 1x80; 1x PZ 2x100
		-	334 SK 1x 0,6x3,5x75 ¹⁾ ; 1x 0,8x4,0x90; 1x 1,0x5,5x100; 1x 1,2x6,5x125

¹⁾kein Lasertip

334/355/6 Rack Schraubendrehersatz Kraftform Plus Lasertip + Rack



Code	EAN		
05105656001	4013288 003140		1
		+	355 PZ 1x PZ 1x80; 1x PZ 2x100
		-	334 1x 1,2x6,5x150
		-	335 1x 0,5x3,0x80 ¹⁾ ; 1x 0,8x4,0x100; 1x 1,0x5,5x125

¹⁾kein Lasertip

335/350/355/6 Schraubendrehersatz Kraftform Plus Lasertip + Rack



Code	EAN		
05105622001	4013288 041616		1
		+	350 PH 1x PH 1x80; 1x PH 2x100
		+	355 PZ 1x PZ 1x80; 1x PZ 2x100
		-	335 1x 0,8x4,0x100; 1x 1,0x5,5x125

335/350/355/3 Schraubendrehersatz Kraftform Plus mit 300 mm langen Klingen

- Mit extra langer Klinge auch für tiefergelegene Arbeitssituationen

335/350/355/3 Schraubendrehersatz Kraftform Plus mit 300 mm langen Klingen

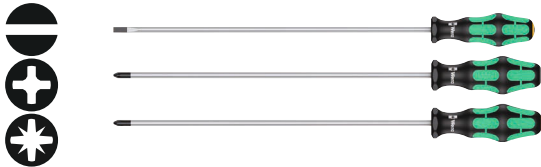

Code	EAN		
05347735002	120991		1
		335 1x 1,0x5,5x300 ¹⁾	
		350 PH 1x PH 2x300 ¹⁾	
		355 PZ 1x PZ 2x300 ¹⁾	

¹⁾kein Lasertip

335/350/355/4 Schraubendrehersatz Kraftform Plus Lasertip mit 200 mm langen Klingen

- Mit extra langer Klinge auch für tiefergelegene Arbeitssituationen.

335/350/355/4 Schraubendrehersatz Kraftform Plus Lasertip mit 200 mm langen Klingen

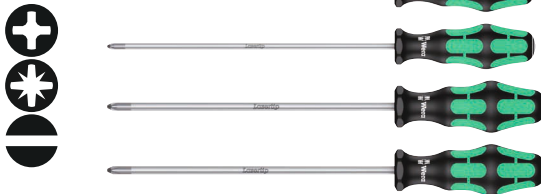

Code	EAN		
05347736002	117397		1
		350 PH 1x PH 2x200	
		355 PZ 1x PZ 1x200; 1x PZ 2x200	
		335 1x 1,0x5,5x200	

335/350/367/7 Rack Schraubendrehersatz Kraftform Plus Lasertip + Rack



Code	EAN		
05320540001	094704		1
		350 PH 1x PH 2x100	
		355 PZ 1x PZ 1x80; 1x PZ 2x100	
		335 1x 0,8x4,0x100	
		367 TORX® 1x TX 15x80; 1x TX 20x100; 1x TX 25x100	

367/7 TORX® HF Kraftform Plus Schraubendrehersatz mit Haltefunktion + Rack

- Mit Haltefunktion für TORX® Schrauben, nicromatt

367/7 TORX® HF Kraftform Plus Schraubendrehersatz mit Haltefunktion + Rack



Code	EAN		
05223161001	118226		1
		367 TORX® HF 1x TX 8x60; 1x TX 10x80; 1x TX 15x80; 1x TX 20x100; 1x TX 25x100; 1x TX 27x115; 1x TX 30x115	

367/6 TORX® HF Kraffform Plus Schraubendrehersatz mit Haltefunktion + Rack



Code		EAN		
05028059001		4013288	100764	1
			367 TORX® HF 1x TX 10x80; 1x TX 15x80; 1x TX 20x100; 1x TX 25x100; 1x TX 30x115; 1x TX 40x130	

367/4 TORX® HF Kraffform Plus Schraubendrehersatz mit Haltefunktion mit 300 mm langen Klingen

- Schraubendreher für TORX® Schrauben, mit Haltefunktion und extra langer 300 mm Klinge

367/4 TORX® HF Kraffform Plus Schraubendrehersatz mit Haltefunktion mit 300 mm langen Klingen

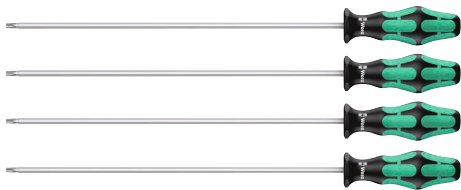

Code		EAN		
05028074001		4013288	138378	1
			367 TORX® HF 1x TX 20x300; 1x TX 25x300; 1x TX 27x300; 1x TX 30x300	

367/6 TORX® Schraubendrehersatz Kraffform Plus TORX® + Rack



Code		EAN		
05028062001		4013288	028891	1
			367 TORX® 1x TX 10x80; 1x TX 15x80; 1x TX 20x100; 1x TX 25x100; 1x TX 30x115; 1x TX 40x130	

334/368/6 Schraubendrehersatz + Rack

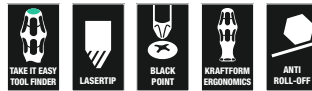

Code		EAN		
05347778001		4013288	122735	1
			350 PH 1x PH 1x80; 1x PH 2x100	
			334 1x 1,2x6,5x150	
			335 1x 0,8x4,0x100	
			368 1x # 1x80; 1x # 2x100	

367/6 TORX® B0 Kraftform Plus TORX® B0 Schraubendrehersatz + Rack

- Schraubendreher für Innen TORX® Schrauben mit Sicherungsstift

367/6 TORX® B0 Kraftform Plus TORX® B0 Schraubendrehersatz + Rack



Code		EAN		1
05138250001		4013288		
028907		111432		1
367 TORX® B0		1x TX 10x80; 1x TX 15x80; 1x TX 20x100; 1x TX 25x100; 1x TX 30x115; 1x TX 40x130		

338/2 Reihenklammen-Betätigungswerkzeug Set

Set mit 2 Betätigungswerkzeugen für Federklammen. Durch die gebogenen Klingen lassen sich auch Federklammen in Verteilerkästen gut betätigen, die mit einer geraden Klinge nicht erreichbar sind.

Die Klinge bleibt in der Klemme stecken, so dass beide Hände freibleiben, um das Kabel einzuführen. Mehrkomponentiger Kraftform Griff für schnelles und schonendes Arbeiten.

- Spezialwerkzeug zum Entriegeln von Kontaktfedern bei elektrotechnischen Leitungsklappen
- Aufgrund der gebogenen Geometrie können auch Reihenklammen betätigt werden, die man mit einem normalen Schraubendreher nicht erreicht
- Geeignet für Federklammen mit einem Leiterquerschnitt von bis zu 1,5 mm² bzw. 2,5 - 4,0 mm²

338/2 Reihenklammen-Betätigungswerkzeug Set



Code		EAN		1
05008100001		4013288		
225658		207616		1
338		1x 0,4x2,5x81; 1x 0,6x3,5x81		

395 H0/7 SM Steckschlüssel-Schraubendrehersatz

- Steckschlüssel-Schraubendreher für Außensechskantschrauben
- Hohlenschaft für überstehende Gewindestangen, nicromatt

395 H0/7 SM Steckschlüssel-Schraubendrehersatz



Code		EAN		1
05029510001		4013288		
111432		111432		1
395 H0		1x 5,0x90; 1x 5,5x90; 1x 6,0x90; 1x 7,0x90; 1x 8,0x90; 1x 10,0x90; 1x 13,0x90		

395 H0/3 Sanitär Steckschlüssel-Schraubendrehersatz, Sanitär

- Steckschlüssel-Schraubendreher für Außensechskantschrauben, nicromatt
- Mit Hohlenschaft für überstehende Gewindestangen, besonders geeignet für Ein-/Ausbau von Mischbatterien an Waschtischen

395 H0/3 Sanitär Steckschlüssel-Schraubendrehersatz, Sanitär



Code		EAN		1
05134275001		4013288		
207616		207616		1
395 H0		1x 10,0x90; 1x 13,0x90; 1x 7/16"x90		

391/3 Schlauchklemmen-Schraubendrehersatz

- Mit biegsamer Rundklinge

391/3 Schlauchklemmen-Schraubendrehersatz



Code		EAN		
05135311001		4013288		
		169860		
		391		
		1x 6x167; 1x 7x167; 1x 8x167		1

Stubby Set 1 Schraubendrehersatz

Besonders kleine Schraubendreher mit kurzer Klinge für schwer zugängliche Bereiche. Der 2-komponentige Kraftform Griff mit seiner praktischen Kombination aus Hart- und Weichzonen ermöglicht festes Zupacken und präzises Arbeiten.

Die Klingen weisen alle Vorzüge der Wera Bit-Technologie auf. Spezielle Oberflächenvergütung der Klingen für hohen Korrosionsschutz und optimale Passgenauigkeit in der Schraube.

Der Sechskantabrollschutz verhindert lästiges Wegrollen am Arbeitsplatz.

- Kurze kompakte Form für Arbeiten in engen Bauräumen
- Ergonomischer 2-Komponenten Kraftform Griff für präzises Arbeiten
- Klingen mit den Vorzügen der Wera Bit-Technologie
- Mit Sechskantabrollschutz gegen Wegrollen
- Mit Werkzeugfinder Take it easy: Farbkennezeichnung nach Profilen und Größenstempelung

Stubby Set 1 Schraubendrehersatz



Code		EAN		
05008870001		4013288		
		212337		
		335 Stubby		
		1x 0,6x3,5x24,5; 1x 0,8x4,0x24,5; 1x 1,0x5,5x24,5		
		350 PH Stubby		
		1x PH 1x25; 1x PH 2x25		1

Stubby Set 2 Schraubendrehersatz

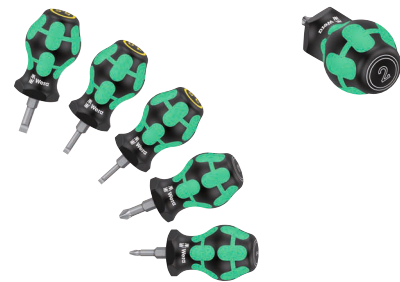

Code		EAN		
05008871001		4013288		
		212344		
		335 Stubby		
		1x 0,6x3,5x24,5; 1x 0,8x4,0x24,5; 1x 1,0x5,5x24,5		
		355 PZ Stubby		
		1x PZ 1x25; 1x PZ 2x25		1

Stubby Set 3 Schraubendrehersatz

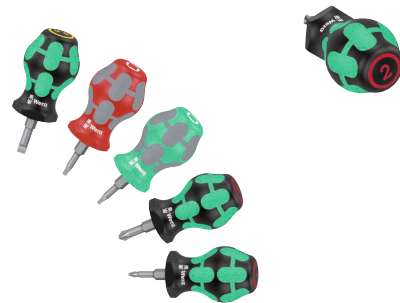

Code		EAN		
05008872001		4013288		
		214096		
		350 PH Stubby		
		1x PH 1x25; 1x PH 2x25		
		335 Stubby		
		1x 1,0x5,5x24,5		
		368 Stubby		
		1x # 01x25; 1x # 02x25		1

Stubby Set TX 1 Schraubendrehersatz TORX®



Code		EAN		
05008876001		4013288		
		212351		
		367 TORX® Stubby		
		1x TX 10x25; 1x TX 15x25; 1x TX 20x25; 1x TX 25x25; 1x TX 30x25		1

Bicycle Big Pack 1



Code	EAN		
05004190001	220745		1
		<ul style="list-style-type: none"> 354 Hex-Plus 1x 2,0x75; 1x 2,5x75 454 HF 1x 3x100; 1x 4x150; 1x 5x150; 1x 6x200; 1x 8x200 367 TORX® 1x TX 10x80 467 TORX® HF 1x TX 20x100; 1x TX 25x200 932 A 1x 1,0x5,5x100; 1x 1,2x7,0x125 350 PH 1x PH 1x80; 1x PH 2x100 	

1267 A TORX® Fähnchenschlüssel

Hochwertiger Wera Fähnchenschlüssel für Innen TORX® Schrauben. Hohe Drehmomentübertragung bei kleinen Schrauben. Besonders zum Auswechseln von Wendeschneidplatten geeignet.

Die BlackLaser-Oberflächenbehandlung sorgt für hervorragenden Oberflächenschutz, auch vor Korrosion, und lange Lebensdauer. Mehrkomponentig für besonders guten Griff.

- TORX® Fähnchenschlüssel für Innen TORX® Schrauben
- Mehrkomponentiger Griff
- Rundklinge mit BlackLaser-Vergütung für hervorragenden Oberflächenschutz und lange Lebensdauer
- Mit hohem Korrosionsschutz
- Hohe Drehmomentübertragung bei kleinen Schrauben

1267 A TORX® Fähnchenschlüssel



Code	EAN						
05026350001	093516	TX 6	33	62,0	3,0	1 19/64"	10
05026351001	093523	TX 7	33	62,0	3,0	1 19/64"	10
05026352001	093530	TX 8	40	69,0	3,0	1 37/64"	10
05026353001	093547	TX 9	40	69,0	3,0	1 37/64"	10
05026354001	093554	TX 10	40	69,0	3,0	1 37/64"	10

1267 A TORX PLUS® Fähnchenschlüssel



Code	EAN						
05026360001	093561	6 IP	33	62,0	3,0	1 19/64"	10
05026361001	093578	7 IP	33	62,0	3,0	1 19/64"	10
05026363001	093608	9 IP	40	69,0	3,0	1 37/64"	10

1267 B TORX® Kombinations-Fähnchenschlüssel

Hochwertiger Wera Fähnchenschlüssel mit Kombinationsprofil für Innen TORX® und Innensechskantschrauben. Hohe Drehmomentübertragung bei kleinen Schrauben. Besonders zum Auswechseln von Wendeschneidplatten geeignet. Die BlackLaser-Oberflächenbehandlung sorgt für hervorragenden Oberflächenschutz, auch vor Korrosion, und lange Lebensdauer. Mehrkomponentig für besonders guten Griff.

1267 B TORX® Kombinations-Fähnchenschlüssel



Code	EAN						
05026372001	093639	TX 15	3,5	47	86,0	1 27/32"	10
05026373001	093707	TX 15	4	47	86,0	1 27/32"	10
05026374001	093646	TX 20	4	47	86,0	1 27/32"	10

1267 B TORX PLUS® Kombinations-Fähnchenschlüssel



Code	EAN						
05026382001	093677	15 IP	3,5	47	86,0	1 27/32"	10

9500 Magnet SB



Magnetisiergerät. Einfach das Werkzeug an der positiven Seite des Wera Magnetisiergerätes entlang ziehen und schon hält das Werkzeug die Schraube sicher an der Klinge.

Zum Entmagnetisieren das Werkzeug an der negativen Seite entlang führen.

- Zum Magnetisieren und Entmagnetisieren von Werkzeugspitzen
- Zum Magnetisieren die Werkzeugspitze an der positiven Seite entlang führen
- Zum Entmagnetisieren die Werkzeugspitze an der negativen Seite entlang führen





9500 Magnet SB



	EAN							
Code	4013288	mm						
05033404001	219589	64,6						1





1427 Vorstecher



	EAN							
Code	4013288	mm	mm					
05027405001	019998	105	92	4 3/16"				5

1428 Aufreiber







	EAN							
Code		mm	mm					
05027455001	020000	107	92	4 9/32"				5

9611 Magnetleiste für bis zu 9 Kraftform Schraubendreher, unbestückt

- Die Klemmen der Leiste sorgen für perfekten Halt der Werkzeuge
- Die Leiste hält durch starken Magnet sicher an Metallflächen.
Alternativ kann die Leiste auch an eine Wand geschraubt werden



9611 Magnetleiste für bis zu 9 Kraftform Schraubendreher, unbestückt



	EAN							
Code	4013288	mm	mm					
05136414001	230690	30,0	400,0					1



Rack für Kraftform Micro Schraubendreher



								
		mm	mm					
05134002001	100047	190,0	80					1

Rack für Kraftform Schraubendreher



	EAN							
Code	4013288	mm	mm					
05134001001	100030	190,0	50,0					1

1440/1442 Schraubkrallen Set

Wera Schraubkrallenset: Aufsteckwerkzeug mit Festhaltefunktion für Schrauben. Hält alle Schraubprofile sicher auf dem Werkzeug.

Schraubkralle kann während der Verschraubung auf der Klinge nach oben geschoben werden. So stört die Kralle auch bei tiefer gelegenen Schraubsituationen nicht.

- Schraubkrallen Set
- Aufsteckwerkzeug mit Festhaltefunktion für Schrauben
- Hält alle Schraubenprofile und -größen sicher auf dem Werkzeug
- Aus stabilem Elastomer-Kunststoff

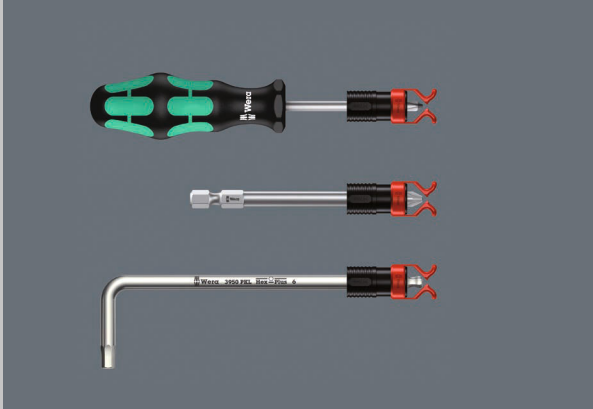

1441 SB Schraubkralle für Schraubendreherklingen, lange Bits und Winkelschlüssel mit Festhaltefunktion für Schrauben



Code	EAN	∅	h					
05073681001	140357	4,5-6,0	41,0					1

1440/1442 Schraubkrallen Set



Code	EAN						
05073680001	140340					1	
		1440					
		1x 4,5-6,0x41,0					
		1442					
		1x 6,0-8,5x41,0					

9108/2 Set Montageschlüssel für MC4-Steckverbindungen

Set bestehend aus 2 Montageschlüsseln für Solar-Stecker MC4 (Multi-Contact).

- 2 Montageschlüssel 9108 für Solar-Stecker MC4 (Multi-Contact)
- Für die Befestigung sowie die Trennung von MC4 Steckern
- Glasfaserverstärker Kunststoff

9108/2 Set Montageschlüssel für MC4-Steckverbindungen



Code	EAN			
05136700001	4013288 230461			1
		9108	2x 115	

9523 Kettennieter-Ersatzteil-Kit

- Mit Kettennieter und -halter mit auswechselbarem Nietstift zum Öffnen und Schließen von Fahrradketten. Geeignet für Single-Speed Ketten, bis 12-fach

9523 Kettennieter-Ersatzteil-Kit

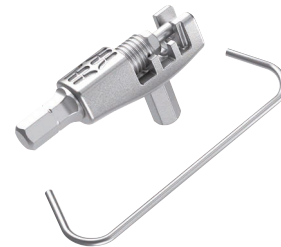

Code	EAN			
05136039001	4013288 227867			1
		9513 Kettennieter		
		9512 Kettenfixierhaken		

Bicycle Set 13

2-teiliges Reifenheber-Set zum mobilen oder stationären Einsatz. Die beiden Reifenheber sind aus glasfaserverstärktem Kunststoff produziert: Reifenheber 9502 mit Bitaufnahme, die auch zur Fixierung des französischen Ventils geeignet ist, und Reifenheber 9503 mit Ventilausdreher.

Mit den glasfaserverstärkten Reifenhebern aus Kunststoff lassen sich die Reifen sicher von der Felge hebeln, ohne die Felge zu beschädigen.

- 2 Reifenheber (9502+9503) aus glasfaserverstärktem Kunststoff
- Reifen sicher von der Felge hebeln, ohne die Felge zu beschädigen
- Die 1/4" Sechskantaufnahme im Reifenheber 9502 erlaubt die Fixierung französischer Ventile und den Einsatz eines 1/4" Bits
- Reifenheber 9503 mit Ventilausdreher und Entlüfter

Bicycle Set 13



Code	EAN		
	4013288		
05004184001	220585	9502 1x 105,0	5
		9503 1x 105,0	

Bicycle Set 15

Das ultrakompakte und leichte Fahrradwerkzeug mit zwei 4-fach Bits und drei Reifenhebern. Mit nur einem Bit werden vier verschiedene Schraubprofile betätigt. Deutliche Gewichteinsparung von über 50 %. Durch die enorme Platzeinsparung ist das Bicycle Set 15 sehr gut für mobile Einsätze geeignet. Die Funktionsfähigkeit der großen Profile wird durch die einfedernden kleinen Abtriebe ermöglicht.

Der Bit hat einen 1/4" Sechskant-Antrieb (Wera Anschluss-Reihe 1) und ist somit auch mit z. B. Bit-Ratschen und Bits-Handhaltern mit Rapidaptor einsetzbar. Der Reifenheber 9504 hat eine 1/4" Aufnahme für den Einsatz eines 1/4" Bits. Wenn beide Reifenheber 9504 übereinander gesteckt sind, kann ein 4-in-1 Bit eingesetzt werden und man erhält ein Schraubwerkzeug.

Der Reifenheber 9505 ist gleichzeitig Ventilausdreher und Entlüfter. Reifenheber und 4-in-1 Bits können zusammengesteckt werden; so ist alles kompakt und unverlierbar zusammen.

Bicycle Set 15



Code	EAN		
	4013288		
05004182001	222190	9504 2x 105,0	1
		9505 1x 105,0	
		9506 1x 3,0; 4,0; 5,0; 6,0x37	
		9507 1x 2,5; 5,0; 6,0; TX 25x37	

Kraftform Micro - Der Elektronikerschraubendreher

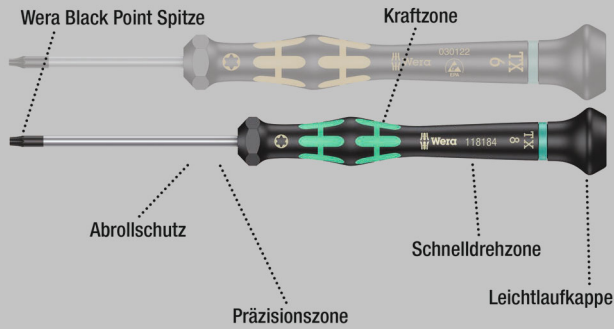

Hochwertiger Wera Micro Schraubendreher für feinmechanische Verschraubungen. Durch Abstützen der Hand auf der Drehkappe und durch die Schnelldrehzone unterhalb der Drehkappe ist blitzschnelles Zwirbeln möglich. Zeitintensives Umgreifen entfällt. Kraftzone mit integrierten Weichzonen sorgt für die Übertragung hoher Löse- und Anzugmomente. Präzisionszone für den richtigen Drehwinkel bei Justierarbeiten.

Die Wera Black-Point-Spitze bietet Passgenauigkeit und optimierten Korrosionsschutz. Take it easy Werkzeugfinder mit Farbkennzeichnung nach Profilen und Größenstempelung – zum einfachen und schnellen Finden des benötigten Werkzeugs.

- Mehrkomponentiger Kraftform Micro Griff für schnelles und ergonomisches Verschrauben
- Mit Abrollschutz und drehbarer Kappe für schnelles Zwirbeln
- Die Wera Black-Point-Spitze bietet Passgenauigkeit und optimierten Korrosionsschutz
- Mit Werkzeugfinder Take it easy: Farbkennzeichnung nach Profilen und Größenstempelung
- Z. B. für Elektroniker, Optiker, Feinmechaniker, Juweliere oder EDV-Hardwaremonteure

2035 Elektroniker-Schlitzschraubendreher

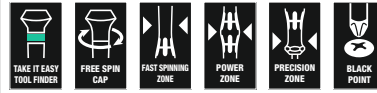

	EAN							
Code	4013288	mm	mm	mm	mm	mm		
05117990001	108418	0,16	0,8	40	97	2,0	1/32"	10
05117991001	108425	0,18	1,0	40	97	2,0	0,04"	10
05117992001	108432	0,20	1,2	40	97	2,0	0,05"	10
05118002001	031877	0,23	1,5	40	97	2,0	1/16"	10
05118003001	108456	0,23	1,5	60	97	2,0	1/16"	10
05118000001	031860	0,25	1,2	40	97	2,0	0,05"	10
05117993001	108463	0,30	1,8	40	97	2,0	0,07"	10
05118004001	031884	0,30	1,8	60	97	2,0	0,07"	10
05118017001	151704	0,30	2,0	50	97	2,0"	5/64"	10
05117997001	194824	0,35	2,5	40	97	2,5	3/32"	10
05118005001	108470	0,40	2,0	40	97	2,5	5/64"	10
05118006001	031891	0,40	2,0	60	97	2,5	5/64"	10
05118007001	108487	0,40	2,0	100	97	2,5	5/64"	10
05117994001	108494	0,40	2,5	50	97	2,5	3/32"	10
05118008001	031907	0,40	2,5	80	97	2,5	3/32"	10
05117995001	108517	0,50	3,0	50	97	3,0	1/8"	10
05118010001	031914	0,50	3,0	80	97	3,0	1/8"	10
05118012001	031921	0,60	3,5	80	97	4,0	9/64"	10
05118014001	031938	0,80	4,0	80	97	4,0	5/32"	10

2055 PZ Elektroniker-Kreuzschlitzschraubendreher



	EAN							
Code	4013288		mm	mm	mm			
05118030001	032195	PZ 0	60	97	3,0	2 3/8"		10
05118032001	032201	PZ 1	80	97	4,0	3 1/16"		10

2050 PH Elektroniker-Kreuzschlitzschraubendreher



	EAN	+	⌀	ℓ	ℓ	ℓ	ℓ	
Code	4013288		mm	mm	mm	mm		
05345290001 ¹⁾²⁾	164506	PH 000	40	97	1,5/2,5	1 9/16"		10
05118019001 ¹⁾²⁾	108562	PH 00	40	97	1,8/2,5	1 9/16"		10
05118020001 ¹⁾	031969	PH 00	60	97	2,5	2 3/8"		10
05118026001 ³⁾	194800	PH 0	40	97	3,0	1 9/16"		10
05118022001 ³⁾	031976	PH 0	60	97	3,0	2 3/8"		10
05118023001	108579	PH 1	60	97	4,0	2 3/8"		10
05118024001	031983	PH 1	80	97	4,0	3 1/8"		10

¹⁾Optimiert für japanische PH-Schrauben

²⁾Klinge abtriebsseitig auf einer Länge von 10 mm auf Nennmaß abgedreht

³⁾Größe 0 entsprechend JCS 0 (Japanese Camera Industrial Standard) modifiziert

2067 Elektroniker TORX® HF Schraubendreher mit Haltefunktion

- Mit Haltefunktion für TORX® Schrauben, nicromatt

2067 Elektroniker TORX® HF Schraubendreher mit Haltefunktion



	EAN	+	⌀	ℓ	ℓ	ℓ	ℓ	
Code	4013288		mm	mm	mm	mm		
05118180001	108623	TX 4	40	97	2,5	1 9/16"		5
05118181001	108630	TX 5	40	97	3,0	1 9/16"		5
05118182001	108647	TX 6	40	97	3,0	1 9/16"		5
05118183001	108654	TX 7	60	97	3,0	2 3/8"		5
05118184001	108661	TX 8	60	97	3,0	2 3/8"		5
05118185001	108678	TX 9	60	97	4,0	2 3/8"		5
05118186001	108685	TX 10	60	97	4,0	2 3/8"		5

2067 Elektroniker TORX® Schraubendreher

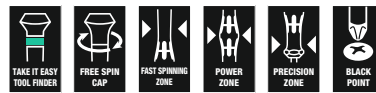

	EAN	+	⌀	ℓ	ℓ	ℓ	ℓ	
Code	4013288		mm	mm	mm	mm		
05118035001	108593	TX 1	40	97	2,0	1 9/16"		5
05118036001	108609	TX 2	40	97	2,0	1 9/16"		5
05118037001	108616	TX 3	40	97	2,0	1 9/16"		5
05118039001	040084	TX 4	40	97	2,5	1 9/16"		5
05118040001	032218	TX 5	40	97	3,0	1 9/16"		5
05118042001	032225	TX 6	40	97	3,0	1 9/16"		5

2067 Elektroniker TORX® B0 Schraubendreher

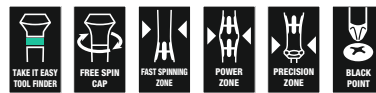

	EAN	+	⌀	ℓ	ℓ	ℓ	ℓ	
Code	4013288		mm	mm	mm	mm		
05118044001	032232	TX 7	60	97	3,0	2 3/8"		5
05118046001	032249	TX 8	60	97	3,0	2 3/8"		5
05118048001	032256	TX 9	60	97	4,0	2 3/8"		5
05118050001	032263	TX 10	60	97	4,0	2 3/8"		5
05118052001	032270	TX 15	60	97	4,0	2 3/8"		5
05118054001	032287	TX 20	60	97	4,0	2 3/8"		5

2067 Elektroniker IPR TORX PLUS® Schraubendreher



	EAN	+	⌀	ℓ	ℓ	ℓ	ℓ	
Code	4013288		mm	mm	mm	mm		
05030160001	178749	1 IPR	40	97	2,0	1 37/64"		5

¹⁾Ohne Bohrung

Hex-Plus - Lässt Innensechskantschrauben länger leben

Zerstörung des Profils („Runddrehen“) wird verhindert

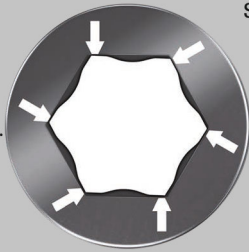

Überdurchschnittliche Standzeiten

- Kraftform Micro Schraubendreher für Innensechskantschrauben
- Hex-Plus lässt Innensechskantschrauben länger leben

2054 Elektroniker-Sechskantschraubendreher

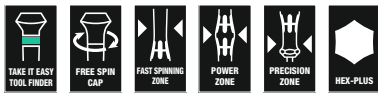

Code	EAN	⊕	⊙	⌈	⌋	⊘	⌋	⊠
Code	4013288	mm		mm	mm	mm		
05118060001	032072	0,7		40	97	3,0	1 9/16"	5
05118062001	032089	0,9		40	97	3,0	1 9/16"	5
05118064001	032096	1,3		40	97	3,0	1 9/16"	5
05118066001	032102	1,5		60	97	3,0	2 3/8"	5
05118068001	032119	2		60	97	3,0	2 3/8"	5
05118070001	032126	2,5		60	97	4,0	2 3/8"	5
05118072001	032133	3,0		60	97	4,0	2 3/8"	5
05345284001	152206	-	0,028"	40	97	3,0	1 9/16"	5
05345285001	152213	-	0,035"	40	97	3,0	1 9/16"	5
05118074001	032140	-	0,05"	40	97	3,0	1 9/16"	5
05118076001	032157	-	1/16"	60	97	3,0	2 3/8"	5
05118078001	032164	-	5/64"	60	97	3,0	2 3/8"	5
05118080001	032171	-	3/32"	60	97	4,0	2 3/8"	5
05118082001	032188	-	7/64"	60	97	4,0	2 3/8"	5
05118075001	108807	-	1/8"	60	97	4,0	2 3/8"	5

2052 Elektroniker-Sechskant-Kugelkopfschraubendreher

- Mit Kugelkopf für sicheres Arbeiten auch in schwierigen Einbaulagen

2052 Elektroniker-Sechskant-Kugelkopfschraubendreher

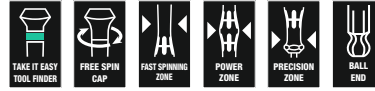

Code	EAN	⊕	⊙	⌈	⌋	⊘	⌋	⊠
Code	4013288	mm		mm	mm	mm		
05118089001	108814	1,3		60	97	3,0	2 3/8"	5
05118090001	031990	1,5		60	97	3,0	2 3/8"	5
05118092001	032003	2,0		60	97	3,0	2 3/8"	5
05118094001	032010	2,5		60	97	4,0	2 3/8"	5
05118096001	032027	3,0		60	97	4,0	2 3/8"	5
05118098001	032034	-	1/16"	60	97	3,0	2 3/8"	5
05118100001	032041	-	5/64"	60	97	3,0	2 3/8"	5
05118102001	032058	-	3/32"	60	97	3,0	2 3/8"	5
05118106001	110954	-	7/64"	60	97	4,0	2 3/8"	5
05118103001	108821	-	1/8"	60	97	4,0	2 3/8"	5

2072 Kraftform Micro Schraubendreher für Microstix® Schrauben



Code	EAN	⊕	⌈	⌋	⊘	⌋	⊠
Code	194817	m	40	97	2,5	1 9/16"	5
05118145001	194817	m	40	97	2,5	1 9/16"	5

2069 Elektroniker-Steckschlüssel



	EAN							
Code	4013288	mm		mm	mm	mm		
05118108001	108852	1,5		60	97	5,7	2 3/8"	5
05118109001	108869	1,8		60	97	5,7	2 3/8"	5
05118110001	032300	2,0		60	97	5,7	2 3/8"	5
05118112001	032317	2,5		60	97	5,7	2 3/8"	5
05118114001	032324	3,0		60	97	5,7	2 3/8"	5
05118116001	032331	3,2		60	97	5,7	2 3/8"	5
05118118001	032348	3,5		60	97	5,7	2 3/8"	5
05118120001	032355	4,0		60	97	5,7	2 3/8"	5
05118122001	032362	4,5		60	97	6,4	2 3/8"	5
05118124001	032379	5,0		60	97	7,0	2 3/8"	5
05118126001	032386	5,5		60	97	7,8	2 3/8"	5
05345281001	150189	6,0		60	97	8,5	2 3/8"	5
05118128001	032393	-	3/32"	60	97	5,7	2 3/8"	5
05118130001	032409	-	7/64"	60	97	5,7	2 3/8"	5
05118132001	032416	-	1/8"	60	97	5,7	2 3/8"	5
05118134001	032423	-	9/64"	60	97	5,7	2 3/8"	5
05118136001	032430	-	5/32"	60	97	5,7	2 3/8"	5
05118135001	110596	-	3/16"	60	97	6,6	2 3/8"	5
05118137001	112019	-	7/32"	60	97	7,8	2 3/8"	5
05345282001	150196	-	1/4"	60	97	9,0	2 3/8"	5

1429 Ausheber

- Ausheber zum Entfernen festsitzender Bauteile auf Leiterplatten nach dem Auslöten

1429 Ausheber



	EAN						
Code	4013288	mm	mm	mm	mm		
05027456001	112187	1,0	3,5	50	97		10

1013 Kraftform Micro Bits-Handhalter

Kraftform Micro Handhalter mit ergonomischem Kraftform-Griff für angenehmes und ermüdungsarmes Arbeiten. Abrollschutz verhindert lästiges Wegrollen am Arbeitsplatz.

Geeignet für die Aufnahme von Bits mit 4 mm Halfmoon-Antrieb und Bits mit 4 mm HIOS-Antrieb.

Ideal für den Einsatz an Smartphones, Mobiltelefonen, Kameras, Elektronikgeräten, in Dentallaboratorien und Zahnarztpraxen.

- Kraftform Micro Bits-Handhalter
- Mehrkomponentiger Kraftform Micro Griff mit Abrollschutz und drehbarer Kappe
- Geeignet für die Aufnahme von Bits mit 4 mm Halfmoon-Antrieb und Bits mit 4 mm HIOS-Antrieb
- Einsatz z. B. an Smartphones, Mobiltelefonen, Kameras und Elektronikgeräten

1013 Kraftform Micro Bits-Handhalter



	EAN					
Code	4013288	mm	mm			
05051276001	183699	23	97	29/32"		1

Kraftform Micro Big Pack 1 Elektroniker-Schraubendrehersatz

Wera Micro Schraubendreher im Set für feinmechanische Verschraubungen. Durch Abstützen der Hand auf der Drehkappe und durch die Schnelldrehzone unterhalb der Drehkappe ist blitzschnelles Zwirbeln möglich. Zeitintensives Umgreifen entfällt. Aufbewahrung und Transport in robuster Tasche, so ist das Werkzeug immer zur Hand.

Mit Werkzeugfinder Take it easy: Farbkennzeichnung nach Profilen und Größenstempelung.

- 25-teiliger Kraftform Micro Schraubendrehersatz in robuster und kompakter Rolltasche
- Mehrkomponentiger Kraftform Micro Griff für schnelles und ergonomisches Arbeiten
- Werkzeuge mit Abrollschutz und drehbarer Kappe für schnelles Zwirbeln
- Die Wera Black Point-Spitze bietet Passgenauigkeit und optimierten Korrosionsschutz
- Mit Werkzeugfinder Take it easy: Farbkennzeichnung nach Profilen und Größenstempelung
- Geeignet z.B für Elektroniker, Optiker, Feinmechaniker, Juweliere oder EDV-Hardwaremonteure

Kraftform Micro Big Pack 1 Elektroniker-Schraubendrehersatz



Code	EAN			
0513400001	4013288 209580			1
		+	2050 PH Micro 1x PH 000x40 ^{1) 2)} ; 1x PH 00x40 ²⁾ ; 1x PH 0x40 ³⁾	
		*	2067 TORX® 1x TX 5x40; 1x TX 6x40	
		*	2067 TORX® HF 1x TX 5x40; 1x TX 6x40; 1x TX 7x60; 1x TX 8x60; 1x TX 10x60	
		*	2067 TORX PLUS® IPR Micro 1x 1 IPRx40	
		o	2054 Micro 1x 0,9x40; 1x 1,3x40; 1x 1,5x60; 1x 2x60	
		—	2035 Micro 1x 0,23x1,5x40; 1x 0,30x1,8x60; 1x 0,35x2,5x40; 1x 0,40x2,0x60; 1x 0,50x3,0x80	
		●	2069 Micro 1x 4,0x60; 1x 5,5x60	
		⊕	2072 1x mx40	
		●	1429 1x 1,0x3,5x50	
			K240 1x 50,0x240,0	

¹⁾Optimiert für japanische PH-Schrauben

²⁾Klinge abtriebsseitig auf einer Länge von 10 mm auf Nennmaß abgedreht

³⁾Größe 0 entsprechend JCS 0 (Japanese Camera Industrial Standard) modifiziert

Kraftform Micro 12 Universal 1 Elektroniker-Schraubendrehersatz

- Kraftform Micro Schraubendrehersatz in robuster Tasche

Kraftform Micro 12 Universal 1 Elektroniker-Schraubendrehersatz

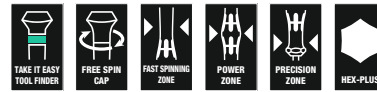

Code	EAN			
05073675001	4013288 165695			1
		+	2050 PH Micro 1x PH 00x60 ¹⁾ ; 1x PH 0x60 ²⁾	
		*	2067 TORX® HF 1x TX 5x40; 1x TX 6x40	
		—	2035 Micro 1x 0,23x1,5x40; 1x 0,30x1,8x60; 1x 0,40x2,0x60; 1x 0,40x2,5x80; 1x 0,50x3,0x80	
		o	2054 Micro 1x 0,9x40; 1x 1,5x60; 1x 2x60	

¹⁾Optimiert für japanische PH-Schrauben

²⁾Größe 0 entsprechend JCS 0 (Japanese Camera Industrial Standard) modifiziert

Kraftform Micro 12 Electronics 1 Elektroniker-Schraubendrehersatz

- Kraftform Micro Schraubendreher für Schlitz-, Phillips-, TORX® BO-, Hex-, IPR- und Microstix® Schrauben plus Ausheber.

Kraftform Micro 12 Electronics 1 Elektroniker-Schraubendrehersatz



Code	EAN		
05073677001	194831		1
		2050 PH Micro 1x PH 000x40 ^{1) 2)} ; 1x PH 00x40 ^{1) 2)} ; 1x PH 0x40 ³⁾	
		2067 TORX® BO Micro 1x TX 8x60; 1x TX 10x60	
		2067 TORX PLUS® IPR Micro 1x 1 IPRx40	
		2035 Micro 1x 0,23x1,5x40; 1x 0,35x2,5x40	
		2069 Micro 1x 2,5x60; 1x 3,0x60	
		2072 1x mx40	
		1429 1x 1,0x3,5x50	

¹⁾Optimiert für japanische PH-Schrauben

²⁾Klinge abtriebsseitig auf einer Länge von 10 mm auf Nennmaß abgedreht

³⁾Größe 0 entsprechend JCS 0 (Japanese Camera Industrial Standard) modifiziert

Kraftform Kompakt Micro 11 Electronics 1

Kraftform Kompakt Micro-Set für feinmechanische Anwendungen. Geeignet für die Aufnahme von Bits mit 4 mm Halfmoon-Antrieb (Wera Reihe 9) und Bits mit 4 mm HIOS-Antrieb (Wera Reihe 21). Griff-/Wechselklingen-System für blitzschnellen Klingenaus-tausch.

Kraftform Micro Griff mit drehbarer Kappe und Schnelldrehzone für blitzschnelles Zwirbeln. Kein zeitintensives Umgreifen mehr nötig. Kraftzone mit integrierten Weichzonen zur Übertragung hoher Löse- und Anzugsmomente. Präzisionszone direkt über der Klinge für den richtigen Drehwinkel bei Justierarbeiten.

Mit 10 Bits für hand- und maschinenbetätigte Verschraubungen. Blitzschnelle Bit-Fixierung: Bit einfach in die Aufnahme schieben, selbsttätige Verriegelung, sicherer Sitz. Zum Bitwechsel Hülse einfach nach vorne schieben und Bit entnehmen. Freilaufende Betätigungshülse zur einfachen Führung des Werkzeugs während des Schraubvorgangs.

Kraftform Kompakt Micro 11 Electronics 1



Code	EAN		
05073676001	194848		1
		1013 Kraftform Micro 1x 97	
		851/9 C 1x PH 000x44 ¹⁾ ; 1x PH 00x44 ¹⁾ ; 1x PH 0x44 ²⁾	
		867/9 C TORX® 1x TX 8x44	
		867/9 C TORX PLUS® 1x 3 IPx44	
		867/9 IPR TORX® PLUS 1x 1 IPRx44	
		800/9 C 1x 0,35x2,5x44	
		872/9 1x mx44	
		869/9 1x 2,5x44,0; 1x 3,0x44,0	

¹⁾Optimiert für japanische PH-Schrauben

²⁾Größe 0 entsprechend JCS 0 (Japanese Camera Industrial Standard) modifiziert

Kraftform Kompakt Micro 11 Universal 1

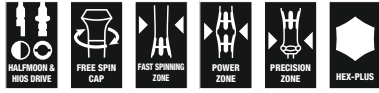

Code	EAN		
05135938001	4013288 178343		1
		1013 Kraftform Micro 1x 97	
		851/9 C 1x PH 00x44 ¹⁾ ; 1x PH 0x44 ²⁾ ; 1x PH 1x44 ¹⁾	
		840/9 C 1x 1,5x44; 1x 2,0x44	
		800/9 C 1x 0,23x1,5x44; 1x 0,40x2,0x44; 1x 0,50x3,0x44	
		867/9 C TORX® 1x TX 5x44; 1x TX 6x44	

¹⁾Optimiert für japanische PH-Schrauben

²⁾Größe 0 entsprechend JCS 0 (Japanese Camera Industrial Standard) modifiziert

2035/6 A Elektroniker-Schraubendrehersatz + Rack

- Mit praktischem Rack aus Kunststoff

2035/6 A Elektroniker-Schraubendrehersatz + Rack



Code	EAN		
05118150001	4013288 031945		1
		2050 PH Micro 1x PH 00x60 ¹⁾ ; 1x PH 0x60 ²⁾	
		2035 Micro 1x 0,30x1,8x60; 1x 0,40x2,0x60; 1x 0,40x2,5x80; 1x 0,50x3,0x80	

¹⁾Optimiert für japanische PH-Schrauben

²⁾Größe 0 entsprechend JCS 0 (Japanese Camera Industrial Standard) modifiziert

2035/6 B Elektroniker-Schraubendrehersatz + Rack

- Mit praktischem Rack aus Kunststoff

2035/6 B Elektroniker-Schraubendrehersatz + Rack

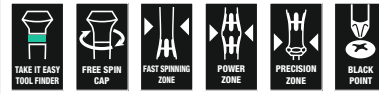

Code	EAN		
05118152001	4013288 031952		1
		2050 PH Micro 1x PH 0x60 ¹⁾ ; 1x PH 1x80	
		2035 Micro 1x 0,40x2,5x80; 1x 0,50x3,0x80; 1x 0,60x3,5x80; 1x 0,80x4,0x80	

¹⁾Größe 0 entsprechend JCS 0 (Japanese Camera Industrial Standard) modifiziert

2050/6 Elektroniker-Schraubendrehersatz + Rack

- Kraftform Micro Schraubendreher für Schlitz-, Kreuzschlitzschrauben Phillips-Recess, IPR- und Microstix® Schrauben
- Mit praktischem Rack aus Kunststoff

2050/6 Elektroniker-Schraubendrehersatz + Rack

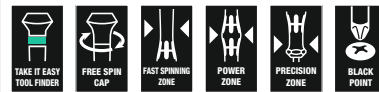

Code	EAN		
05030181001	4013288 194794		1
		2050 PH Micro 1x PH 000x40 ^{1) 2)} ; 1x PH 00x40 ^{1) 2)} ; 1x PH 0x40 ³⁾	
		2067 TORX PLUS® IPR Micro 1x 1 IPRx40	
		2072 1x mx40	
		2035 Micro 1x 0,35x2,5x40	

¹⁾Optimiert für japanische PH-Schrauben

²⁾Klinge abtriebsseitig auf einer Länge von 10 mm auf Nennmaß abgedreht

³⁾Größe 0 entsprechend JCS 0 (Japanese Camera Industrial Standard) modifiziert

2052/6 Elektroniker-Schraubendrehersatz + Rack

- Kraftform Micro Schraubendreher mit Kugelkopf für Innensechskantschrauben

2052/6 Elektroniker-Schraubendrehersatz + Rack



	Code	EAN		
	05118156001	032065		1
			<ul style="list-style-type: none"> ○ 2052 Micro 1x 1,5x60; 1x 2,0x60; 1x 2,5x60; 1x 3,0x60 ○ 2054 Micro 1x 0,9x40; 1x 1,3x40 	

2067/6 Elektroniker TORX® B0 Schraubendrehersatz + Rack

- Kraftform Micro Schraubendrehersatz für Innen TORX® Schrauben mit Sicherungsstift

2067/6 Elektroniker TORX® B0 Schraubendrehersatz + Rack



	Code	EAN		
	05118154001	032294		1
			<ul style="list-style-type: none"> ♻️ 2067 TORX® B0 Micro 1x TX 7x60; 1x TX 8x60; 1x TX 9x60; 1x TX 10x60; 1x TX 15x60; 1x TX 20x60 	

2069/6 Elektroniker-Schraubendrehersatz + Rack

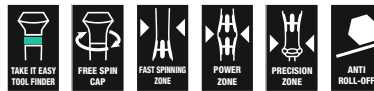

	Code	EAN		
	05118158001	032447		1
			<ul style="list-style-type: none"> ● 2069 Micro 1x 2,0x60; 1x 2,5x60; 1x 3,0x60; 1x 3,5x60; 1x 4,0x60; 1x 5,0x60 	

Serie 400 Quergriff

Quergriff-Schraubendreher: Die ideale Griffform ermöglicht die Übertragung besonders hoher Anzieh- und Lösemomente. Die ergonomische Form des Griffs füllt den Handballen gut aus, die Finger liegen sicher in den weich gerundeten Griffmulden. Die ganze Hand findet Kontakt zum Griff und Reibungsverluste zwischen Hand und Griff werden vermieden. Spezielle Oberflächenvergoldung für hohen Korrosionsschutz und optimale Passgenauigkeit in der Schraube.

- Quergriff-Schraubendreher zur Übertragung besonders großer Anzieh- und Lösemomente
- Ergonomischer 2-Komponenten Griff mit Fingergriffmulden und angenehmer Haptik für sehr hohe Kraftübertragung und ermüdungsfreies Arbeiten
- Mit Werkzeugfinder Take it easy: Farbkennezeichnung nach Profilen und Größenstempelung
- Mit zusätzlichem kurzen Schenkel zur Übertragung extrem hoher Drehmomente durch die Hebelwirkung des langen Schenkels

454 Quergriff-Sechskantschraubendreher Hex-Plus



	EAN								
Code	4013288	mm	mm	mm	mm	mm	mm	mm	
05023330001	207753	2	100	12	32	65	4"	4"	5
05023332001	207814	2,5	100	12	32	65	4"	4"	5

454 HF Quergriff-Sechskantschraubendreher Hex-Plus mit Haltefunktion



Code	EAN	Hex	mm	mm	mm	mm	mm	mm	
05023334001	207838	3	100	15	38	77			5
05023338001	207883	4	100	15	38	77			5
05023339001	207876	4	150	15	38	77			5
05023340001	207890	4	200	15	38	77			5
05023342001	207913	5	100	20	49	99			5
05023343001	207920	5	150	20	49	99			5
05023344001	207937	5	200	20	49	99			5
05023346001	207951	6	100	20	49	99			5
05023347001	207968	6	150	20	49	99			5
05023348001	207975	6	200	20	49	99			5
05023350001	208002	7	200	20	49	99			5
05023351001	208019	8	100	20	49	99			5
05023352001	208026	8	150	20	49	99			5
05023353001	208033	8	200	20	49	99			5
05023354001	208057	10	100	20	49	99			5
05023355001	208064	10	200	20	49	99			5

454 Imperial Quergriff-Sechskantschraubendreher Hex-Plus, zöllig



Code	EAN	Hex	mm	mm	mm	mm	mm	mm	
05023356001	214133	5/64"	150	12	32	65			5
05023357001	208071	3/32"	150	12	32	65			5
05023358001	208088	7/64"	150	12	32	65			5

454 HF Quergriff-Sechskantschraubendreher Hex-Plus mit Haltefunktion, zöllig

- Mit Haltefunktion am langen Schenkel zum sicheren Halten der Schraube auf dem Werkzeug

454 HF Quergriff-Sechskantschraubendreher Hex-Plus mit Haltefunktion, zöllig



Code	EAN	Hex	mm	mm	mm	mm	mm	mm	
05023359001	208095	1/8"	150	15	38	77			5
05023360001	208101	9/64"	150	15	38	77			5
05023361001	208118	5/32"	150	15	38	77			5
05023362001	208125	3/16"	150	20	49	99			5
05023363001	208132	7/32"	150	20	49	99			5
05023364001	208149	1/4"	150	15	49	99			5
05023365001	208156	5/16"	150	20	49	99			5
05023366001	208163	3/8"	150	20	49	99			5

467 TORX® HF Quergriff-Schraubendreher mit Haltefunktion

- Mit Haltefunktion am langen Schenkel zum sicheren Halten der Schraube auf dem Werkzeug

467 TORX® HF Quergriff-Schraubendreher mit Haltefunktion

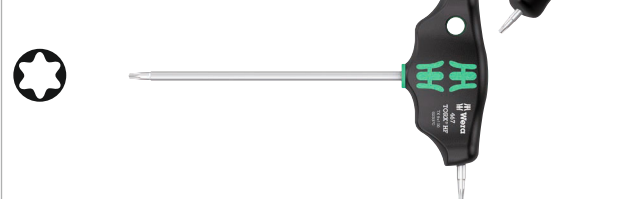

Code	EAN	TORX	mm	mm	mm	mm	mm	mm	mm	
05023367001	208217	TX 6	100	12	32	65	3,0		5	
05023368001	208224	TX 7	100	12	32	65	3,0		5	
05023369001	208231	TX 8	100	12	32	65	3,5		5	
05023370001	208248	TX 9	100	12	32	65	3,5		5	
05023371001	208255	TX 10	100	12	32	65	4,0		5	
05023372001	208262	TX 15	100	15	38	77	4,0		5	
05023373001	208279	TX 20	100	15	38	77	4,5		5	
05023374001	208286	TX 20	200	15	38	77	4,5		5	
05023375001	208293	TX 25	100	15	38	77	5,0		5	
05023376001	208309	TX 25	200	15	38	77	5,0		5	
05023377001	208316	TX 27	200	20	49	99	6,0		5	
05023378001	208323	TX 30	200	20	49	99	6,0		5	
05023379001	208330	TX 40	200	20	49	99	8,0		5	
05023380001	208347	TX 45	200	20	49	99	9,0		5	

495 Quergriff-Steckschlüsselschraubendreher

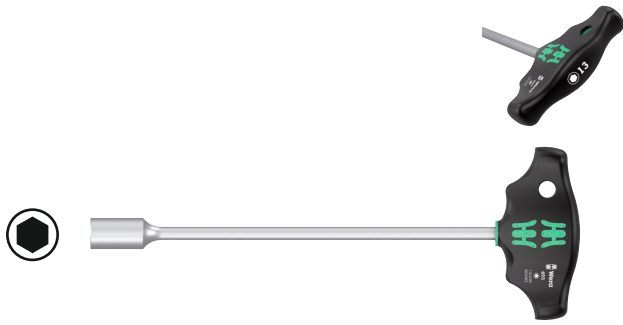

Code	EAN	Ø	mm	mm	mm	mm	mm	mm
05023381001	208354	5	230	38	77	9"		5
05023382001	208361	5,5	230	38	77	9"		5
05023383001	208378	6	230	38	77	9"		5
05023384001	208385	7	230	49	99	9"		5
05023385001	208392	8	230	49	99	9"		5
05023386001	208408	9	230	49	99	9"		5
05023387001	208415	10	230	49	99	9"		5
05023389001	208439	11	230	49	99	9"		5
05023391001	208477	12	230	49	99	9"		5
05023393001	208491	13	230	49	99	9"		5

Rapidaptor - Das kompakte Funktionswunder

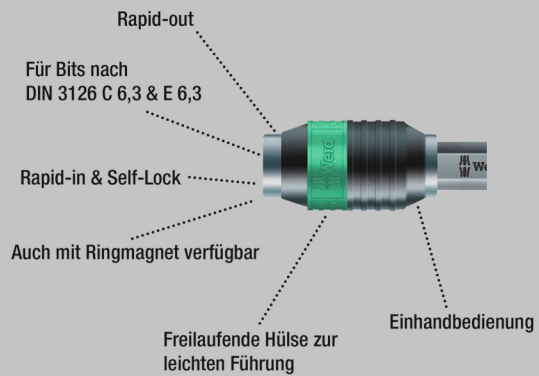

Quergriff-Schraubendreher: Die ideale Griffform ermöglicht die Übertragung besonders hoher Anzieh- und Löse Momente. Die ergonomische Form des Griffs füllt den Handballen gut aus, die Finger liegen sicher in den weich gerundeten Griffmulden.

Die ganze Hand findet Kontakt zum Griff und Reibungsverluste zwischen Hand und Griff werden vermieden. Bithalter für Bits mit 1/4" Außensechskantantrieb nach DIN ISO 1173-C 6,3 und E 6,3. Mit Rapidaptor-Technologie für blitzschnelles Wechseln der Bits.

- Quergriff-Schraubendreher zur Übertragung besonders großer Anzieh- und Löse Momente
- Ergonomischer 2-Komponenten Griff mit Fingergriffmulden und angenehmer Haptik für sehr hohe Kraftübertragung und ermüdungsfreies Arbeiten
- Mit Rapidaptor-Technologie für blitzschnelles Wechseln der Bits
- Bithalter in magnetischer Ausführung zum leichteren Ansetzen der Schrauben
- Für Bits mit 1/4" Außensechskantantrieb nach DIN ISO 1173-C 6,3 und E 6,3

416 R Quergriff-Bits-Handhalter mit Rapidaptor Schnellwechselfutter



Code	EAN	Ø	mm	mm	mm	mm	mm
05023404001	214157	1/4"	45	44	99	1 25/32"	2

416 RA Quergriff-Bits-Handhalter mit Ratschenfunktion und Rapidaptor Schnellwechselfutter

Die integrierte Ratsche mit Feinverzahnung (80 Zähne/Rückholwinkel 4,5°) vereinfacht und beschleunigt das Schrauben ohne mühsames Neuansetzen. Die vollständig in den Griff eingebettete Knarrenmechanik sorgt für sehr handliches und angenehmes Arbeiten.

Mit Umschalthebel für bequemen Rechts/Links Richtungswechsel in Einhand-Bedienung. Die ergonomische Form des Griffs füllt den Handballen gut aus, die Finger liegen sicher in den weich gerundeten Griffmulden.

Die ganze Hand findet Kontakt zum Griff, Reibungsverluste zwischen Hand und Griff werden vermieden. Bithalter für Bits mit 1/4" Außensechskantantrieb nach DIN ISO 1173-C 6,3 und E 6,3. Mit Rapidaptor-Technologie für blitzschnelles Wechseln der Bits.

- Die integrierte Ratsche mit Feinverzahnung sorgt für schnelles und sicheres Arbeiten
- Umschalthebel für bequemen Rechts/Links Richtungswechsel
- Handliches Arbeiten dank vollständig im Griff eingebetteter Knarrenmechanik
- Ergonomischer 2-Komponenten Griff mit Fingergriffmulden und angenehmer Haptik für sehr hohe Kraftübertragung und ermüdungsfreies Arbeiten
- Schnelldrehhülse für sehr hohe Arbeitsgeschwindigkeit
- Rapidaptor-Bithalter mit Schnelldrehhülse für blitzschnellen Bitwechsel und hohe Arbeitsgeschwindigkeit
- Für Bits mit 1/4" Außensechskantantrieb nach DIN ISO 1173-C 6,3 und E 6,3

416 RA Quergriff-Bits-Handhalter mit Ratschenfunktion und Rapidaptor Schnellwechselfutter



Code	EAN	□	↑	↑	↑	↑	⊞
05023461001	222824	1/4"	45	44	99	1 25/32"	2

411 A RA Quergriff-Adapterschraubendreher mit Ratschenfunktion, 1/4"

Die integrierte Ratsche mit Feinverzahnung (80 Zähne/Rückholwinkel 4,5°) vereinfacht und beschleunigt das Schrauben ohne mühsames Neuansetzen. Die vollständig in den Griff eingebettete Knarrenmechanik sorgt für sehr handliches und angenehmes Arbeiten. Mit Umschalthebel für bequemen Rechts/Links Richtungswechsel in Einhand-Bedienung.

Die ergonomische Form des Griffs füllt den Handballen gut aus, die Finger liegen sicher in den weich gerundeten Griffmulden. Die ganze Hand findet Kontakt zum Griff, Reibungsverluste zwischen Hand und Griff werden vermieden. 1/4" Nuss-Aufnahme mit sicherer Verriegelung.

- Die integrierte Ratsche mit Feinverzahnung sorgt für schnelles und sicheres Arbeiten
- Umschalthebel für bequemen Rechts/Links Richtungswechsel
- Handliches Arbeiten dank vollständig im Griff eingebetteter Knarrenmechanik
- Ergonomischer 2-Komponenten Griff mit Fingergriffmulden und angenehmer Haptik für sehr hohe Kraftübertragung und ermüdungsfreies Arbeiten
- Schnelldrehhülse für sehr hohe Arbeitsgeschwindigkeit
- 1/4" Nuss-Aufnahme mit sicherer Kugelverriegelung

411 A RA Quergriff-Adapterschraubendreher mit Ratschenfunktion, 1/4"



Code	EAN	□	↑	↑	↑	↑	⊞
05023460001	222817	1/4"	45	44	99	1 25/32"	2

454/7 HF Set 1 Schraubendrehersatz Quergriff-Schraubendreher Hex-Plus mit Haltefunktion

- Mit Haltefunktion am langen Schenkel zum sicheren Halten der Schraube auf dem Werkzeug

454/7 HF Set 1 Schraubendrehersatz Quergriff-Schraubendreher Hex-Plus mit Haltefunktion



Code	EAN		
05023450001	214829		1
		○ 454 1x 2,5x100	
		○ 454 HF 1x 3x100; 1x 4x100; 1x 5x150; 1x 6x150; 1x 8x200; 1x 10x200	
		Rack 2x 190,0x50,0	

454/7 HF Set 2 Schraubendrehersatz Quergriff-Schraubendreher Hex-Plus mit Haltefunktion

- Quergriff-Schraubendreher zur Übertragung besonders großer Anzieh- und Lösemomente
- Ergonomischer 2-Komponenten Griff mit Fingergriffmulden und angenehmer Haptik für sehr hohe Kraftübertragung und ermüdungsfreies Arbeiten
- Mit Werkzeugfinder Take it easy: Farbkenzeichnung nach Profilen und Größenstempelung
- Mit zusätzlichem kurzen Schenkel zur Übertragung extrem hoher Drehmomente durch die Hebelwirkung des langen Schenkels
- Mit Haltefunktion am langen Schenkel zum sicheren Halten der Schraube auf dem Werkzeug
- Inklusive Metall-Rack; das Rack kann aufgestellt oder in der Werkzeugwand aufgehängt werden

454/7 HF Set 2 Schraubendrehersatz Quergriff-Schraubendreher Hex-Plus mit Haltefunktion



Code	EAN		
05023453001	221742		1
		○ 454 1x 2,5x100	
		○ 454 HF 1x 3x100; 1x 4x100; 1x 5x150; 1x 6x150; 1x 8x200; 1x 10x200	
		9604 1x 214,0x78,0	

454/10 HF Set Imperial 1 Schraubendrehersatz Quergriff-Schraubendreher Hex-Plus mit Haltefunktion, zöllig

- Mit Haltefunktion am langen Schenkel zum sicheren Halten der Schraube auf dem Werkzeug

454/10 HF Set Imperial 1 Schraubendrehersatz Quergriff-Schraubendreher Hex-Plus mit Haltefunktion, zöllig

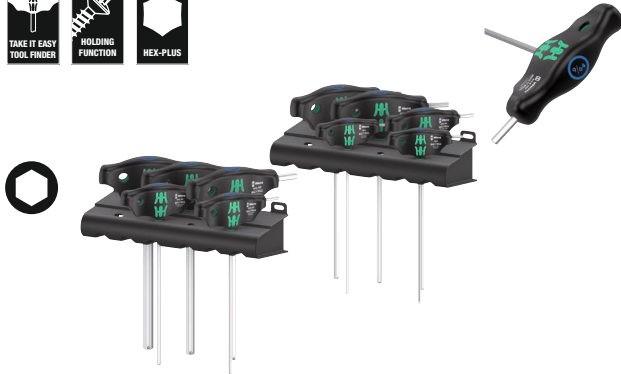

Code		EAN		
		4013288		
05023451001	214836			1
		○	454 Imperial 1x 3/32"x150; 1x 7/64"x150	
		○	454 Imperial HF 1x 1/8"x150; 1x 9/64"x150; 1x 5/32"x150; 1x 3/16"x150; 1x 7/32"x150; 1x 1/4"x150; 1x 5/16"x150; 1x 3/8"x150	
			Rack 2x 190,0x50,0	

454/10 HF Set Imperial 2 Schraubendrehersatz Quergriff-Schraubendreher Hex-Plus mit Haltefunktion, zöllig

Quergriff-Schraubendreher: Die ideale Griffform ermöglicht die Übertragung besonders hoher Anzieh- und Lösemomente. Die ergonomische Form des Griffs füllt den Handballen gut aus, die Finger liegen sicher in den weich gerundeten Griffmulden.

Die ganze Hand findet Kontakt zum Griff und Reibungsverluste zwischen Hand und Griff werden vermieden.

Mit Haltefunktion zum sicheren Halt der Innensechskant-Schraube auf dem Werkzeug. Spezielle Oberflächenvergütung für hohen Korrosionsschutz und optimale Passgenauigkeit in der Schraube. Inklusive Metallrack zur Aufbewahrung.

Das Rack kann auf die Werkbank gestellt oder in die Werkzeugwand gehängt werden.

- Inklusive Metall-Rack; das Rack kann aufgestellt oder in der Werkzeugwand aufgehängt werden

454/10 HF Set Imperial 2 Schraubendrehersatz Quergriff-Schraubendreher Hex-Plus mit Haltefunktion, zöllig



Code		EAN		
		4013288		
05023454001	221735			1
		○	454 Imperial 1x 3/32"x150; 1x 7/64"x150	
		○	454 Imperial HF 1x 1/8"x150; 1x 9/64"x150; 1x 5/32"x150; 1x 3/16"x150; 1x 7/32"x150; 1x 1/4"x150; 1x 5/16"x150; 1x 3/8"x150	
			9605 1x 214,0x78,0	

454/5 HF SHK Set 1 Schraubendrehersatz Quergriff- Schraubendreher Hex-Plus mit Haltefunktion

- Werkzeug-Satz mit 5 Quergriff-Schraubendrehern für Anwendungen in der Sanitär-, Heizungs- und Klimatechnik
- Extra lange Klingen
- Mit Haltefunktion am langen Schenkel zum sicheren Halten der Schraube auf dem Werkzeug

454/5 HF SHK Set 1 Schraubendrehersatz Quergriff- Schraubendreher Hex-Plus mit Haltefunktion



	Code	EAN		
	05136070001	4013288 228000		1
			454 HF 1x 4x200; 1x 5x200; 1x 6x200; 1x 7x200; 1x 8x200	

467/7 TORX® HF Set 1 Schraubendrehersatz Quergriff TORX® Schraubendreher mit Haltefunktion

- Mit Haltefunktion am langen Schenkel zum sicheren Halten der Schraube auf dem Werkzeug

467/7 TORX® HF Set 1 Schraubendrehersatz Quergriff TORX® Schraubendreher mit Haltefunktion

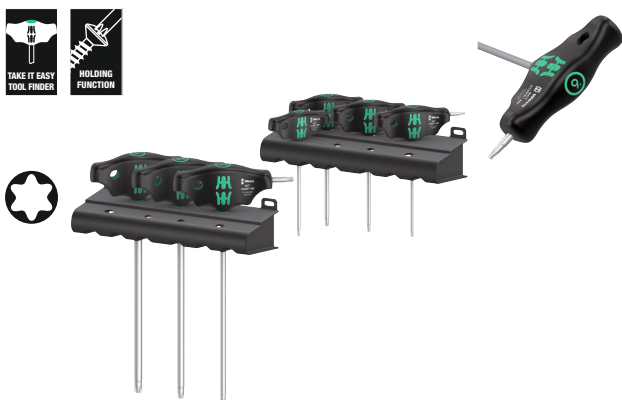

	Code	EAN		
	05023452001	4013288 214874		1
			467 TORX® HF 1x TX 10x100; 1x TX 15x100; 1x TX 20x100; 1x TX 25x100; 1x TX 30x200; 1x TX 40x200; 1x TX 45x200	
			Rack 2x 190,0x50,0	

467/7 TORX® HF Set 2 Schraubendrehersatz Quergriff TORX® Schraubendreher mit Haltefunktion

Quergriff-Schraubendreher: Die ideale Griffform ermöglicht die Übertragung besonders hoher Anzieh- und Lösemomente. Die ergonomische Form des Griffs füllt den Handballen gut aus, die Finger liegen sicher in den weich gerundeten Griffmulden.

Die ganze Hand findet Kontakt zum Griff und Reibungsverluste zwischen Hand und Griff werden vermieden. Mit Haltefunktion zum sicheren Halt der TORX® Schraube auf dem Werkzeug. Spezielle Oberflächenvergütung für hohen Korrosionsschutz und optimale Passgenauigkeit in der Schraube.

Inklusive Metallrack zur Aufbewahrung. Das Rack kann auf die Werkbank gestellt oder in die Werkzeugwand gehängt werden.

- Inklusive Metall-Rack; das Rack kann aufgestellt oder in der Werkzeugwand aufgehängt werden

467/7 TORX® HF Set 2 Schraubendrehersatz Quergriff TORX® Schraubendreher mit Haltefunktion



	Code	EAN		
	05023456001	4013288 221728		1
			467 TORX® HF 1x TX 10x100; 1x TX 15x100; 1x TX 20x100; 1x TX 25x100; 1x TX 30x200; 1x TX 40x200; 1x TX 45x200	
			9606 1x 214,0x78,0	

Bicycle Set 6

10-teiliges Quergriff-Schraubendreher Set für Anwendungen am Fahrrad: Die ideale Griffform ermöglicht die Übertragung besonders hoher Anzieh- und Löse Momente. Die ergonomische Form des Griffs füllt den Handballen gut aus, die Finger liegen sicher in den weich gerundeten Griffmulden. Die ganze Hand findet Kontakt zum Griff und Reibungsverluste zwischen Hand und Griff werden vermieden. Mit Haltefunktion am langen Schenkel zum sicheren Halt der TORX®- und Innensechskant-Schrauben (ab Größe 3) auf dem Werkzeug. Spezielle Oberflächenvergütung für hohen Korrosionsschutz und optimale Passgenauigkeit in der Schraube. Mit zusätzlichem kurzen Schenkel zur Übertragung extrem hoher Drehmomente durch die Hebelwirkung des langen Schenkels. Inklusive Metall-Rack zur übersichtlichen Aufbewahrung in der Werkstatt.

- Quergriff-Schraubendreher zur Übertragung besonders großer Anzieh- und Löse Momente
- Mit Haltefunktion am langen Schenkel zum sicheren Halten der Schraube auf dem Werkzeug
- Mit zusätzlichem kurzen Schenkel zur Übertragung extrem hoher Drehmomente durch die Hebelwirkung des langen Schenkels
- Mit Werkzeugfinder Take it easy: Farbkennzeichnung nach Profilen und Größenstempelung

Bicycle Set 6

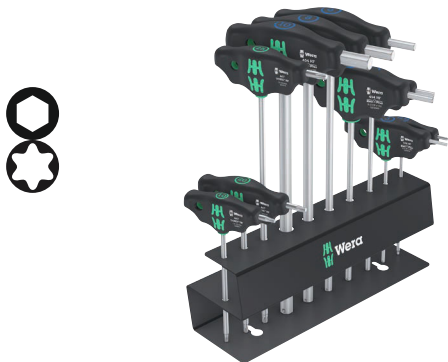

Code	EAN			
05004174001	4013288			1
	220592	○ 454	1x 2,5x100	
		○ 454 HF	1x 3x100; 1x 4x150; 1x 5x150; 1x 6x200; 1x 8x200; 1x 10x200	
		⊕ 467 TORX® HF	1x TX 10x100; 1x TX 20x100; 1x TX 25x200	

9604 Metallrack für Quergriff Schraubendreher

Metallrack für Quergriff-Schraubendreher. Das Rack kann auf die Werkbank gestellt oder in die Werkzeugwand gehängt werden. Für bis zu 7 Wera Innensechskant-Quergriff-Schraubendreher.

- Metallrack für Quergriff-Schraubendreher

9604 Metallrack für Quergriff Schraubendreher



	EAN	← →	↑ ↓					
Code	4013288	mm	mm					
05136424001	223418	214,0	78,0					1

9605 Metallrack für Quergriff Schraubendreher

Metallrack für Quergriff-Schraubendreher. Das Rack kann auf die Werkbank gestellt oder in die Werkzeugwand gehängt werden. Für bis zu 10 Wera Innensechskant-Quergriff-Schraubendreher.

- Für bis zu 10 Innensechskant-Quergriff-Schraubendreher

9605 Metallrack für Quergriff Schraubendreher



	EAN	← →	↑ ↓					
Code	4013288	mm	mm					
05136425001	223425	214,0	78,0					1

9606 Metallrack für Quergriff Schraubendreher

Metallrack für Quergriff-Schraubendreher. Das Rack kann auf die Werkbank gestellt oder in die Werkzeugwand gehängt werden. Für bis zu 7 Wera TORX® Quergriff-Schraubendreher.

9606 Metallrack für Quergriff Schraubendreher



	EAN							
Code	4013288	mm	mm					
05136426001	223432	214,0	78,0					1

Serie ESD

Elektrostatisch abgesicherter Micro Schraubendreher. Sicherer Schutz vor elektrostatischer Energie und damit verbundenen Schäden. Durch Abstützen der Hand auf der Drehkappe und durch die Schnelldrehzone unterhalb der Drehkappe ist blitzschnelles Zwirbeln möglich. Zeitintensives Umgreifen entfällt. Kraftzone mit integrierten Weichzonen sorgt für die Übertragung hoher Löse- und Anzugsmomente.

Präzisionszone für den richtigen Drehwinkel bei Justierarbeiten. Die Black Point-Spitze bietet Passgenauigkeit und optimierten Korrosionsschutz. Take it easy Werkzeugfinder mit Farbkennzeichnung nach Profilen und Größenstempelung – zum einfachen und schnellen Finden des benötigten Werkzeugs.

- Elektrostatisch sicheres Werkzeug durch Oberflächenwiderstand von $\leq 10^9$ Ohm
- Mehrkomponentiger Kraftform Micro Griff für schnelles und ergonomisches Verschrauben
- Die Wera Black Point-Spitze bietet Passgenauigkeit und optimierten Korrosionsschutz
- Mit Werkzeugfinder Take it easy: Farbkennzeichnung nach Profilen und Größenstempelung
- Mit Abrollschutz und drehbarer Kappe für schnelles Zwirbeln

1578 A ESD Kraftform Micro Schlitz-Schraubendreher



	EAN							
Code	4013288	mm	mm	mm	mm	mm	mm	
05030099001	215253	0,16	0,8	40	97	2,0	1/32"	5
05030101001	039040	0,23	1,5	40	97	2,0	1/16"	5
05030100001	039033	0,25	1,2	40	97	2,0	0,05"	5
05030102001	039057	0,30	1,8	60	97	2,0	0,07"	5
05030108001	194763	0,35	2,5	40	97	2,5	3/32"	5
05030103001	039064	0,40	2,0	60	97	2,5	5/64"	5
05030104001	039071	0,40	2,5	80	97	2,5	3/32"	5
05030105001	039088	0,50	3,0	80	97	3,0	1/8"	5
05030106001	039095	0,60	3,5	80	97	4,0	9/64"	5
05030107001	039101	0,80	4,0	80	97	4,0	5/32"	5

1550 PH ESD Kraftform Micro Kreuzschlitz-Schraubendreher



	EAN						
Code	4013288		mm	mm	mm	mm	
05030117001 ¹⁾ ²⁾	194725	PH 000	40	97	1,5/2,5	1 9/16"	5
05030118001 ¹⁾ ²⁾	194732	PH 00	40	97	1,8/2,5	1 9/16"	5
05030110001 ²⁾	039118	PH 00	60	97	1,8/2,5	2 3/8"	5
05030119001 ³⁾	194749	PH 0	40	97	3,0	1 9/16"	5
05030111001 ³⁾	039125	PH 0	60	97	3,0	2 3/8"	5
05030112001	039132	PH 1	80	97	4,0	3 1/8"	5

¹⁾ Optimiert für japanische PH-Schrauben

²⁾ Klinge abtriebsseitig auf einer Länge von 10 mm auf Nennmaß abgedreht

³⁾ Größe 0 entsprechend JCS 0 (Japanese Camera Industrial Standard) modifiziert

1550 PH S ESD Kraftform Micro Schraubendreher



	EAN						
Code	4013288		mm	mm			
05030109001	215222	# 01	40	97	1 9/16"		5

1555 PZ ESD Kraftform Micro Kreuzschlitz-Schraubendreher



	EAN						
Code	4013288		mm	mm	mm		
05030115001	039149	PZ 0	60	97	3,0	2 3/8"	5
05030116001	039156	PZ 1	80	97	4,0	3 1/8"	5

TORX® Werkzeuge mit Haltefunktion

Anklemmkraft hält TORX® Schrauben fest.



1567 TORX® HF ESD Kraftform Micro Schraubendreher mit Haltefunktion



	EAN						
Code	4013288		mm	mm	mm		
05030400001	183972	TX 4	40	97	2,5	1 9/16"	5
05030401001	183989	TX 5	40	97	3,0	1 9/16"	5
05030402001	183996	TX 6	40	97	3,0	1 9/16"	5
05030403001	184009	TX 7	60	97	3,0	2 3/8"	5
05030404001	184016	TX 8	60	97	3,0	2 3/8"	5
05030405001	184023	TX 9	60	97	4,0	2 3/8"	5
05030406001	184030	TX 10	60	97	4,0	2 3/8"	5

1567 TORX® ESD Kraftform Micro Schraubendreher



	EAN						
Code	4013288		mm	mm	mm		
05030158001	215239	TX 2	40	97	2,0	1 9/16"	5
05030159001	215246	TX 3	40	97	2,0	1 9/16"	5
05030120001	039163	TX 4	40	97	2,5	1 9/16"	5
05030121001	039170	TX 5	40	97	3,0	1 9/16"	5
05030122001	039187	TX 6	40	97	3,0	1 9/16"	5

1567 TORX® BO ESD Kraftform Micro Schraubendreher mit Bohrung im TORX® Profil



	EAN						
Code	4013288		mm	mm	mm		
05030113001	219473	TX 6 BO	60	97	3,0	2 3/8"	5
05030114001	219480	TX 8 BO	60	97	3,0	2 3/8"	5

1567 IPR TORX PLUS® ESD Schraubendreher



	EAN						
Code	4013288		mm	mm	mm		
05030135001 ¹⁾	194756	1 IPR	40	97	2,0	1 9/16"	5

¹⁾Ohne Bohrung

1572 ESD Kraftform Micro Schraubendreher für Microstix® Schrauben



	EAN						
Code	4013288		mm	mm	mm		
05030080001	181169	m	40	97	2,5	1 9/16"	5
05030081001	181176	00	40	97	2,5	1 9/16"	5
05030082001	181183	F	40	97	2,5	1 9/16"	5
05030083001	181190	0	40	97	2,5	1 9/16"	5
05030084001	181206	1	40	97	2,5	1 9/16"	5

1573 Pentalobe ESD Kraftform Micro Schraubendreher

- Kraftform Micro Schraubendreher für Pentalobe-Schrauben

1573 Pentalobe ESD Kraftform Micro Schraubendreher



	EAN						
Code	4013288		mm	mm	mm		
05030330001	219435	PL 1,1	40	97	2,0	1 9/16"	5
05030331001	219497	PL 1,4	40	97	2,0	1 9/16"	5

1569 ESD-Steckschlüssel



	EAN						
Code	4013288		mm	mm	mm		
05030410001	184047	1,5	60	97	5,7	2 3/8"	5
05030411001	184054	1,8	60	97	5,7	2 3/8"	5
05030412001	184061	2,0	60	97	5,7	2 3/8"	5
05030413001	184078	2,5	60	97	5,7	2 3/8"	5
05030414001	184085	3,0	60	97	5,7	2 3/8"	5
05030415001	184092	3,2	60	97	5,7	2 3/8"	5
05030416001	184108	3,5	60	97	5,7	2 3/8"	5
05030417001	184115	4,0	60	97	5,7	2 3/8"	5
05030418001	184122	4,5	60	97	6,4	2 3/8"	5
05030150001	093486	5,0	60	97	7,0	2 3/8"	5
05030151001	093493	5,5	60	97	7,8	2 3/8"	5

1529 ESD Ausheber

- Ausheber zum Entfernen festsitzender Bauteile auf Leiterplatten nach dem Auslöten

1529 ESD Ausheber

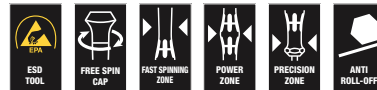

	EAN					
Code	4013288	mm	mm	mm	mm	
05027450001	219428	1,0	3,5	50	97	10

Kraftform Micro ESD Big Pack 1 Elektroniker-Schraubendrehersatz

Elektrostatisch abgesicherter 25-teiliger Wera Micro Schraubendrehersatz. Enthaltene Schraubprofile besonders geeignet für den Einsatz an Mobiltelefonen, Tablets und Laptops/Computern.

Sicherer Schutz vor elektrostatischer Energie und damit verbundenen Schäden. Durch Abstützen der Hand auf der Drehkappe und durch die Schnelldrehzone unterhalb der Drehkappe ist blitzschnelles Zwirbeln möglich.

Zeitintensives Umgreifen entfällt. Kraftzone mit integrierten Weichzonen sorgt für die Übertragung hoher Löse- und Anzugsmomente. Präzisionszone für den richtigen Drehwinkel bei Justierarbeiten. Die Wera Black Point-Spitze bietet Passgenauigkeit und optimierten Korrosionsschutz.

Take it easy Werkzeugfinder mit Farbkennzeichnung nach Profilen und Größenstempelung – zum einfachen und schnellen Finden des benötigten Werkzeugs. Aufbewahrung und Transport in robuster textiler Tasche, so ist das Werkzeug gut geschützt und immer schnell zur Hand.

- Enthaltene Profile besonders geeignet für den Service an Mobiltelefonen, Tablets und Laptops/Computern
- Aufbewahrung und Transport in robuster textiler Tasche, so ist das Werkzeug gut geschützt und immer schnell zur Hand

Kraftform Micro ESD Big Pack 1 Elektroniker-Schraubendrehersatz



Code	EAN		
05134019001	4013288 219459		1
		⊕ 1550 PH ESD Micro 1x PH 000x40 ^{1) 2)} ; 1x PH 00x40 ^{1) 2)} ; 1x PH 0x40 ³⁾ ; 1x PH 1x80	
		⊕ 1550 PH S ESD Micro 1x # 01x40	
		⊕ 1567 TORX® HF ESD Micro 1x TX 8x60; 1x TX 10x60	
		⊕ 1567 TORX® ESD Micro 1x TX 2x40; 1x TX 3x40; 1x TX 4x40; 1x TX 5x40; 1x TX 6x40	
		⊕ 1567 TORX® B0 ESD Micro 1x TX 6 B0x60; 1x TX 8 B0x60	
		⊕ 1567 TORX PLUS® IPR ESD 1x 1 IPRx40	
		⊕ 1572 ESD 1x mx40; 1x 00x40; 1x Fx40; 1x 0x40	
		⊕ 1573 Pentalobe ESD 1x PL 1,1x40; 1x PL 1,4x40	
		⊕ 1569 ESD 1x 3,0x60	
		⊕ 1578 A ESD Micro 1x 0,16x0,8x40; 1x 0,23x1,5x40	
		⊕ 1529 ESD 1x 1,0x3,5x50	

¹⁾Optimiert für japanische PH-Schrauben

²⁾Klinge abtriebsseitig auf einer Länge von 10 mm auf Nennmaß abgedreht

³⁾Größe 0 entsprechend JCSIS 0 (Japanese Camera Industrial Standard) modifiziert

1578 A/6 ESD Elektroniker-Schraubendrehersatz + Rack

- Inklusive praktischem Rack zur übersichtlichen Aufbewahrung der Schraubendreher

1578 A/6 ESD Elektroniker-Schraubendrehersatz + Rack



Code	EAN		
05030170001	4013288 113900		1
		+	1550 PH ESD Micro 1x PH 0x60 ¹⁾ ; 1x PH 1x80
		-	1578 A ESD Micro 1x 0,23x1,5x40; 1x 0,25x1,2x40; 1x 0,30x1,8x60; 1x 0,40x2,5x80

¹⁾Größe 0 entsprechend JCIS 0 (Japanese Camera Industrial Standard) modifiziert

1550/6 ESD Elektroniker-Schraubendrehersatz + Rack

- Inklusive praktischem Rack zur übersichtlichen Aufbewahrung der Schraubendreher

1550/6 ESD Elektroniker-Schraubendrehersatz + Rack



Code	EAN		
05030180001	4013288 194787		1
		+	1550 PH ESD Micro 1x PH 000x40 ^{1) 2)} ; 1x PH 00x40 ^{1) 2)} ; 1x PH 0x40 ³⁾
		-	1578 A ESD Micro 1x 0,35x2,5x40
		+	1567 TORX PLUS® IPR ESD 1x 1 IPRx40
		+	1572 ESD 1x mx40

¹⁾Optimiert für japanische PH-Schrauben

²⁾Klinge abtriebsseitig auf einer Länge von 10 mm auf Nennmaß abgedreht

³⁾Größe 0 entsprechend JCIS 0 (Japanese Camera Industrial Standard) modifiziert

1013 Kraftform Micro ESD Bits-Handhalter

Elektrostatisch sicheres Wera Werkzeug. Kraftform Micro ESD-Handhalter für sicheren Schutz vor elektrostatischer Energie und damit verbundenen Schäden. Elektrischer Oberflächenwiderstand: $\leq 10^9$ Ohm. Mit ergonomischem Kraftform-Griff für angenehmes und ermüdungsarmes Arbeiten. Schwarzer Abrollschutz verhindert lästiges Wegrollen am Arbeitsplatz. Geeignet für die Aufnahme von Bits mit 4 mm Halfmoon-Antrieb und Bits mit 4 mm HIOS-Antrieb. Ideal für den Einsatz an Smartphones, Mobiltelefonen, Kameras, Elektronikgeräten, in Dentallaboratorien und Zahnarztpraxen.

- Kraftform Micro ESD Bits-Handhalter
- Elektrostatisch sicheres Werkzeug durch Oberflächenwiderstand von $\leq 10^9$ Ohm
- Mehrkomponentiger Kraftform Micro Griff mit Abrollschutz und drehbarer Kappe
- Geeignet für die Aufnahme von Bits mit 4 mm Halfmoon-Antrieb und Bits mit 4 mm HIOS-Antrieb
- Einsatz z. B. an Smartphones, Mobiltelefonen, Kameras und Elektronikgeräten

1013 Kraftform Micro ESD Bits-Handhalter



Code	EAN	□	□	□		
05300004001	4013288 168610	mm	mm	mm		1
		23	97	29/32"		

Rapidaptor - Das kompakte Funktionswunder



- ESD Bits-Handhalter für elektrostatisch sicheres Arbeiten
- Oberflächenwiderstand von $\leq 10^9$ Ohm
- Mehrkomponentiger Kraftform Griff für schnelles und ergonomisches Verschrauben
- Mit Sechskantabrollschutz gegen Wegrollen
- 1/4" Innensechskantaufnahme mit Rapidaptor Schnellwechselfutter

816 R Bits-Handhalter ESD, unmagnetisch



	EAN							
Code	4013288		mm					
05051464001	103918	1/4"	119					2

813 R Bits-Handhalter ESD, unmagnetisch



	EAN							
Code	4013288		mm					
05051273001	103901	1/4"	90					2

Kraftform Kompakt 60 ESD

Elektrostatisch sicheres Wera Werkzeug. 16 Bits. Inklusive Handhalter 816 R ESD, mehrkomponentig für hohe Arbeitsgeschwindigkeiten und besonders ergonomisches Verschrauben.

Sicherer Schutz vor elektrostatischer Energie und damit verbundenen Schäden. Kompaktes Set für beide Verschraubungsarten Hand und Maschine. Einfache Sortierung nach Profilen und Größen. Einfache Bit-Entnahme und -Rückführung. Mit Gürtelclip. 17-teilig.

- Für hand- und maschinenbetätigte Verschraubungen geeignet
- Harte Griffzonen für hohe Arbeitsgeschwindigkeit, weiche Griffzonen für hohe Drehmomentübertragung
- Mit Schnellwechselfutter Rapidaptor
- Zähnharte Bits, für den universellen Einsatz
- In robuster Falttasche

Kraftform Kompakt 60 ESD



Code	EAN			
05051043001	4013288	183934		1
		816 R ESD		
		1x 1/4"x119		
		851/4 Z PH		
		1x PH 1x89; 1x PH 2x89; 1x PH 3x89		
		855/4 Z PZ		
		1x PZ 1x89; 1x PZ 2x89; 1x PZ 3x89		
		867/4 Z TORX® B0		
		1x TX 10x89; 1x TX 15x89; 1x TX 20x89;		
		1x TX 25x89; 1x TX 30x89		
		840/4 Z Hex-Plus		
		1x 3,0x89; 1x 4,0x89; 1x 5,0x89; 1x 6,0x89		
		800/4 Z		
		1x 1,0x5,5x89		

Kraftform Kompakt Micro 21 ESD 1

Kraftform Kompakt Micro-Set für feinmechanische Anwendungen. Geeignet für die Aufnahme von Bits mit 4 mm Halbmoon-Antrieb (Wera Reihe 9) und Bits mit 4 mm HIOS-Antrieb (Wera Reihe 21). Elektrischer Oberflächenwiderstand $\leq 10^9$ Ohm zum sicheren Schutz vor elektrostatischer Energie.

Gefertigt nach DIN EN 61340-5-1. Kompaktes Griff-/Wechselklingen-System für blitzschnellen Klingenaustausch. Kraftform Micro Griff mit drehbarer Kappe und Schnelldrehzone für blitzschnelles Zwirbeln, kein zeitintensives Umgreifen mehr nötig. Kraftzone mit integrierten Weichzonen zur Übertragung hoher Löse- und Anzugsmomente. Präzisionszone direkt über der Klinge für den richtigen Drehwinkel bei Justierarbeiten. Bits für hand- und maschinenbetätigte Verschraubungen.

Blitzschnelle Bit-Fixierung: Bit einfach in die Aufnahme schieben, selbsttätige Verriegelung, sicherer Sitz. Zum Bitwechsel Hülse einfach nach vorne schieben und Bit entnehmen.

Kraftform Kompakt Micro 21 ESD 1



Code	EAN		
05135973001	194855		1
		1013 Kraftform Micro ESD 1x 97	
		851/9 C 1x PH 000x44 ¹⁾ ; 1x PH 00x44 ¹⁾ ; 1x PH 0x44 ²⁾	
		867/9 C TORX® 1x TX 1x44; 1x TX 2x44; 1x TX 3x44; 1x TX 4x44; 1x TX 5x44	
		867/9 C TORX PLUS® 1x 1 IPx44; 1x 2 IPx44; 1x 3 IPx44; 1x 4 IPx44	
		867/9 IPR TORX® PLUS 1x 1 IPRx44	
		872/9 1x mx44; 1x 00x44; 1x Fx44; 1x 0x44	
		800/9 C 1x 0,23x1,5x44; 1x 0,35x2,5x44	
		869/9 1x 2,5x44,0	

¹⁾Optimiert für japanische PH-Schrauben

²⁾Größe 0 entsprechend JCIS 0 (Japanese Camera Industrial Standard) modifiziert

Kraftform Kompakt Micro 20 ESD 1

- Bit-Handhalter geeignet für die Aufnahme von Bits mit 4 mm Halbmoon- oder HIOS-Antrieb
- Griff aus Material mit elektrischem Oberflächenwiderstand $\leq 10^9$ Ohm
- Griff-/Wechselklingen-System für blitzschnellen Klingenaustausch
- Kraftform Micro Griff mit drehbarer Kappe für blitzschnelles Zwirbeln
- Bits für hand- und maschinenbetätigte Verschraubungen

Kraftform Kompakt Micro 20 ESD 1



Code	EAN		
05073671001	169662		1
		1013 Kraftform Micro ESD 1x 97	
		851/9 C 1x PH 00x44 ¹⁾ ; 1x PH 0x44 ²⁾ ; 1x PH 1x44 ¹⁾	
		867/9 C TORX® 1x TX 1x44; 1x TX 2x44; 1x TX 3x44; 1x TX 4x44; 1x TX 5x44; 1x TX 6x44	
		867/9 C TORX PLUS® 1x 1 IPx44; 1x 2 IPx44; 1x 3 IPx44; 1x 4 IPx44	
		840/9 C 1x 1,5x44; 1x 2,0x44	
		800/9 C 1x 0,23x1,5x44; 1x 0,40x2,0x44; 1x 0,50x3,0x44	
		867/9 IPR TORX® PLUS 1x 1 IPRx44	

¹⁾Optimiert für japanische PH-Schrauben

²⁾Größe 0 entsprechend JCIS 0 (Japanese Camera Industrial Standard) modifiziert

Kraftform Kompakt Micro 11 ESD 1



Code	EAN		
05073670001	168344		1
		1013 Kraftform Micro ESD 1x 97	
		851/9 C 1x PH 00x44 ¹⁾ ; 1x PH 0x44 ²⁾ ; 1x PH 1x44 ¹⁾	
		867/9 C TORX® 1x TX 5x44; 1x TX 6x44	
		800/9 C 1x 0,23x1,5x44; 1x 0,40x2,0x44; 1x 0,50x3,0x44	
		840/9 C 1x 1,5x44; 1x 2,0x44	

¹⁾Optimiert für japanische PH-Schrauben

²⁾Größe 0 entsprechend JCS 0 (Japanese Camera Industrial Standard) modifiziert

Kraftform Kompakt Stubby ESD 1

Griff /Wechselklingen-System für blitzschnellen Austausch der benötigten Klinge. Besonders kleiner ESD Bits-Handhalter mit kurzer Klinge für elektrostatisch sicheres Arbeiten auch in schwer zugänglichen Bereichen. Geeignet für die Aufnahme von Bits mit 1/4"-Außensechskantantrieb nach DIN ISO 1173-C 6,3 und Wera Anschluss-Reihe 1.

Mit starkem Dauermagnet, der auch große und schwere Schrauben hält. Der 2-komponentige Kraftform Griff mit seiner praktischen Kombination aus Hart- und Weichzonen ermöglicht festes Zupacken und präzises Arbeiten. Hochwertige Bits für den universellen Einsatz.

Kompakte, textile Box mit hoher Robustheit, geringem Gewicht und Volumen. Geeignet zum Andocken an das Wera 2go System.

- ESD Bits-Handhalter für elektrostatisch sicheres Arbeiten, magnetisch
- 851/1 J: Für asiatische PH-Schrauben optimierte Bits

Kraftform Kompakt Stubby ESD 1



Code	EAN		
05057472001	214584		1
		811/1 Stubby ESD 1x 1/4"x54	
		851/1 Z PH 1x PH 0x25; 1x PH 1x25; 1x PH 2x25	
		851/1 J 1x PH 00x25x2,0 ¹⁾	
		800/1 Z 1x 0,5x3,0x25; 1x 0,6x4,5x25; 1x 1,0x5,5x25; 1x 1,2x6,5x25; 1x 1,2x8,0x25	

¹⁾Größe 00 entsprechend JCS 00 (Japanese Camera Industrial Standard) modifiziert

809/1 ESD Stubby Bits-Handhalter, mit Sprengung

- Kurze kompakte Form für Arbeiten in engen Bauräumen
- Bits-Handhalter mit Sprengung für Bits mit 1/4" Außensechskantantrieb

809/1 ESD Stubby Bits-Handhalter, mit Sprengung



	EAN						
Code	4013288		mm	mm			
05008882001	219206	1/4"	10	54	3/8"		2

811/1 ESD Stubby Bits-Handhalter, magnetisch

- Kurze kompakte Form für Arbeiten in engen Bauräumen
- Ergonomischer 2-Komponenten Kraftform Griff für präzises Arbeiten
- Mit Sechskantabrollschutz gegen Wegrollen
- ESD Bits-Handhalter für elektrostatisch sicheres Arbeiten, magnetisch
- Für 1/4" Bits nach DIN ISO 1173-C 6,3

811/1 ESD Stubby Bits-Handhalter, magnetisch



	EAN						
Code			mm	mm			
05008881001	212382	1/4"	10	54	3/8"		2

9514 Wera Magnet ESD SB

Magnetisiergerät. Einfach das Werkzeug an der positiven Seite des Wera Magnetisiergerätes entlang ziehen und schon hält das Werkzeug die Schraube sicher an der Klinge.

Zum Entmagnetisieren das Werkzeug an der negativen Seite entlang führen.

- Magnetisiergerät
- Elektrostatisch sicheres Werkzeug durch Oberflächenwiderstand von $\leq 10^9$ Ohm
- Zum Magnetisieren und Entmagnetisieren von Werkzeugspitzen
- Hält die Schraube sicher am Werkzeug

9514 Wera Magnet ESD SB



	EAN						
Code	4013288	mm					
05073984001	225924	64,6					1

Kraftform Stainless - Edelstahlmaterial zur Vermeidung von Fremdst

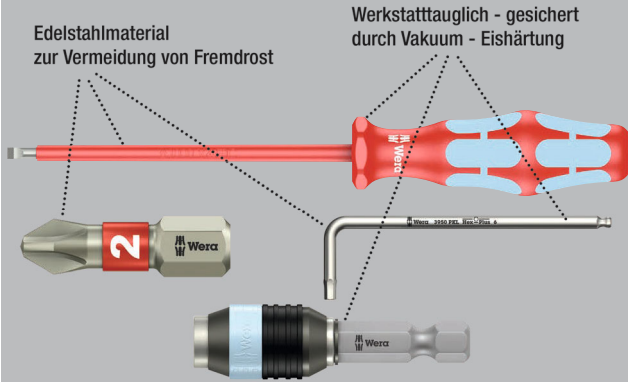

Hochwertiger Kraftform Plus VDE Schraubendreher aus Edelstahl. Die Edelstahlwerkzeuge von Wera sind vakuumeisgehärtet und verfügen damit über die für Verschraubungen benötigten Härten und Festigkeitswerte. Der industrielle Einsatz ist ohne Einschränkungen möglich.

Die Stückprüfung der Kraftform Stainless VDE Schraubendreher bei 10.000 Volt gemäß DIN EN 60900 (IEC 60900) garantiert sicheres Arbeiten unter Spannung bis 1.000 Volt. Auch bei extremen Einsatzbedingungen ist durch die geprüfte Kaltschlagfestigkeit bei -40 °C die Sicherheit gewährleistet. Mehrkomponentiger Kraftform Griff für schnelles und schonendes Arbeiten.

Take it easy Werkzeugfinder mit Farbkennzeichnung nach Profilen und Größenstempelung – zum einfachen und schnellen Finden des benötigten Werkzeugs. Der Sechskantabrollschutz verhindert lästiges Wegrollen am Arbeitsplatz.

Lasertip - Laserbehandelte Klingenspitze



3160 i VDE-isolierter Schlitz-Schraubendreher, Edelstahl



	EAN							
Code	4013288	mm	mm	mm	mm			
05022729001 ¹⁾	122353	0,5	3,0	80	81	1/8"	3 1/8"	10
05022730001 ¹⁾	122148	0,6	3,5	100	81	9/64"	4"	10
05022731001	122155	0,8	4,0	100	98	5/32"	4"	10
05022732001	122162	1,0	5,5	125	98	7/32"	5"	10

¹⁾kein Lasertip

3162 i PH VDE-isolierter PH Kreuzschlitz-Schraubendreher, Edelstahl



	EAN					
Code	4013288		mm	mm		
05022733001	122179	PH 1	80	98	3 1/8"	5
05022734001	122186	PH 2	100	105	4"	5

3165 i PZ VDE-isolierter Kreuzschlitz-Schraubendreher, Edelstahl



	EAN					
Code	4013288		mm	mm		
05022740001	183941	PZ 1	80	98	3 1/8"	5
05022741001	183965	PZ 2	100	105	4"	5

3167 i VDE-isolierter TORX® Schraubendreher, Edelstahl



	EAN					
Code	4013288		mm	mm		
05022760001	220103	TX 8	80	81	3 1/8"	5
05022761001	220110	TX 9	80	81	3 1/8"	5
05022762001	220127	TX 10	80	81	3 1/8"	5
05022763001	220134	TX 15	80	98	3 1/8"	5
05022764001	220141	TX 20	80	98	3 1/8"	5
05022765001	220158	TX 25	100	105	4"	5
05022766001	220165	TX 30	100	105	4"	5

3160 i/7 Schraubendrehersatz, Edelstahl + Rack

- Inklusive praktischem Rack zur übersichtlichen Aufbewahrung der Schraubendreher

3160 i/7 Schraubendrehersatz, Edelstahl + Rack



Code	EAN			
05022728001	118073			1
			3162 i VDE 1x PH 1x80; 1x PH 2x100	
			3160 i VDE 1x 0,5x3,0x80 ¹⁾ ; 1x 0,6x3,5x100 ¹⁾ ; 1x 0,8x4,0x100; 1x 1,0x5,5x125	
			3247 1x 0,5x3,0x70	

¹⁾ kein Lasertip

²⁾ Produkt nicht in den USA und Kanada erhältlich.

3165 i/6 Schraubendrehersatz, Edelstahl + Rack

- Inklusive praktischem Rack zur übersichtlichen Aufbewahrung der Schraubendreher

3165 i/6 Schraubendrehersatz, Edelstahl + Rack



Code	EAN			
05022745001	184207			1
			3165 i PZ VDE 1x PZ 1x80; 1x PZ 2x100	
			3160 i VDE 1x 0,5x3,0x80 ¹⁾ ; 1x 0,6x3,5x100 ¹⁾ ; 1x 0,8x4,0x100; 1x 1,0x5,5x125	

¹⁾ kein Lasertip

3167 i/7 TORX® Schraubendrehersatz, Edelstahl + Rack

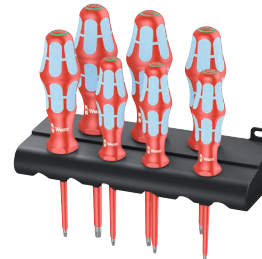

Code	EAN		
05022767001	220172		1
			3167 i TORX® VDE 1x TX 8x80; 1x TX 9x80; 1x TX 10x80; 1x TX 15x80; 1x TX 20x80; 1x TX 25x100; 1x TX 30x100

Lasertip - Laserbehandelte Klingenspitze

Laserbehandelte Klingenspitze

Verringerung der „Rausrutsch“-Gefahr

Reduktion der benötigten Anpresskraft

Höhere Drehmomentübertragung



Wera VDE-Schraubendreher mit mehrkomponentigem Kraftform Plus Griff für schnelles und schonendes Arbeiten: Harte Griffzonen für hohe Arbeitsgeschwindigkeit, während weiche Griffzonen hohe Drehmomentübertragung garantieren.

Stückprüfung bei 10.000 V für sicheres Arbeiten bei der zugelassenen Spannung von 1.000 V. Die Spitze von Wera Lasertip-Schraubendrehern wird mit Laserstrahlen mikroskopisch fein aufgeraut. Diese raue Oberfläche „beißt“ sich förmlich im Schraubenkopf fest. Das unbeabsichtigte Herausrutschen gehört der Vergangenheit an. Take it easy Werkzeugfinder mit Farbkennzeichnung nach Profilen und Größenstempelung – zum einfachen und schnellen Finden des benötigten Werkzeugs. Der Sechskantabrollschutz verhindert lästiges Wegrollen am Arbeitsplatz.

- Isolierte Klingen für sicheres Arbeiten bis 1.000 Volt
- Harte Griffzonen für hohe Arbeitsgeschwindigkeit, weiche Griffzonen für hohe Drehmomentübertragung
- Mit Werkzeugfinder Take it easy: Farbkennzeichnung nach Profilen und Größenstempelung
- Mit Sechskantabrollschutz gegen Wegrollen
- Konische Schneide, Lasertip-Spitze

160 i VDE-isolierter Schlitz-Schraubendreher



Code	EAN	mm	mm	mm	mm	mm	mm	
05006100001 ¹⁾	027221	0,4	2,5	80	81	3/32"	3 1/8"	10
05006105001 ¹⁾	027238	0,5	3,0	100	81	1/8"	4"	10
05006110001 ¹⁾	027245	0,6	3,5	100	81	9/64"	4"	10
05006115001	027252	0,8	4,0	100	98	5/32"	4"	10
05006116001	105431	0,8	4,0	150	98	5/32"	6"	5
05006120001	027269	1,0	5,5	125	98	7/32"	5"	10
05006121001	105448	1,0	5,5	200	98	7/32"	8"	5
05006125001	027276	1,2	6,5	150	105	1/4"	6"	10
05006126001	105455	1,2	6,5	200	105	1/4"	8"	5
05006130001	027283	1,2	8,0	175	112	5/16"	7"	5
05006135001	028884	1,6	8,0	200	112	5/16"	8"	5
05006140001	028877	1,6	10,0	200	112	3/8"	8"	5

¹⁾kein Lasertip

160 i SB VDE-isolierter Schlitz-Schraubendreher



Code	EAN		
	4013288		
05100000001	181466	160 i VDE	10
		1x 0.4x2.5x80 ¹⁾	
05100001001	181473	160 i VDE	10
		1x 0.5x3.0x100 ¹⁾	
05100002001	181480	160 i VDE	10
		1x 0.6x3.5x100 ¹⁾	
05100003001	181497	160 i VDE	10
		1x 0.8x4.0x100	
05100004001	181503	160 i VDE	10
		1x 1.0x5.5x125	

¹⁾kein Lasertip

160 iS VDE-isolierter Schlitz-Schraubendreher mit reduziertem Klingendurchmesser

- Mit reduziertem Klingendurchmesser
- Ermöglicht Schrauben auch in engen Arbeitssituationen
- Tiefliegende Schraub- und Federelemente können erreicht und betätigt werden

160 iS VDE-isolierter Schlitz-Schraubendreher mit reduziertem Klingendurchmesser



Code	EAN	mm	mm	mm	mm	mm	mm	
05006440001	160089	0,6	3,5	100	81	9/64"	4"	10
05006441001	160102	0,8	4,0	100	98	5/32"	4"	10
05006442001	160126	1,0	5,5	125	98	7/32"	5"	10

160 iSS VDE-isolierter Schlitz-Schraubendreher mit reduziertem Klingens- und Griffdurchmesser

- Mit reduziertem Klingens- und Griffdurchmesser
- Ermöglicht Schrauben auch in engen Arbeitssituationen
- Tiefliegende Schraub- und Federelemente können erreicht und betätigt werden

160 iSS VDE-isolierter Schlitz-Schraubendreher mit reduziertem Klingens- und Griffdurchmesser



Code	EAN	mm	mm	mm	mm	mm	mm	
05020129001	179548	0,8	4,0	100	81	5/32"	4"	5

162 i PH VDE-isolierter Kreuzschlitz-Schraubendreher



Code	EAN	+	mm	mm	mm		
05006150001 ¹⁾	027290	PH 0	80	81	3 1/8"		5
05006152001	027306	PH 1	80	98	3 1/8"		5
05006153001	105417	PH 1	150	98	6"		5
05006154001	027313	PH 2	100	105	4"		5
05006159001	105424	PH 2	200	105	8"		5
05006156001	027320	PH 3	150	112	6"		5
05006158001 ¹⁾	027818	PH 4	200	112	8"		2

¹⁾kein Lasertip

162 i PH SB VDE-isolierter Kreuzschlitz-Schraubendreher



Code	EAN	+		
05100011001	181442	+	162 i PH VDE 1x PH 1x80	5
05100012001	181459	+	162 i PH VDE 1x PH 2x100	5

162 iS PH VDE-isolierter Kreuzschlitz-Schraubendreher mit reduziertem Klingendurchmesser

- Mit reduziertem Klingendurchmesser
- Ermöglicht Schrauben auch in engen Arbeitssituationen
- Tiefliegende Schraub- und Federelemente können erreicht und betätigt werden

162 iS PH VDE-isolierter Kreuzschlitz-Schraubendreher mit reduziertem Klingendurchmesser



Code	EAN	+	mm	mm	mm		
05006450001	160140	PH 1	80	98	3 1/8"		5
05006451001	160164	PH 2	100	105	4"		5

162 iSS PH VDE-isolierter Kreuzschlitz-Schraubendreher mit reduziertem Klingen- und Griffdurchmesser

- Mit reduziertem Klingen- und Griffdurchmesser
- Ermöglicht Schrauben auch in engen Arbeitssituationen
- Tiefliegende Schraub- und Federelemente können erreicht und betätigt werden



162 iSS PH VDE-isolierter Kreuzschlitz-Schraubendreher mit reduziertem Klingen- und Griffdurchmesser



Code	EAN	+	mm	mm	mm		
05020131001	179432	PH 1	80	81	3 1/8"		5
05020133001	179425	PH 2	100	98	4"		5

165 i PZ VDE-isolierter Kreuzschlitz-Schraubendreher



Code	EAN	+	mm	mm	mm		
05006160001 ¹⁾	032782	PZ 0	80	81	3 1/8"		5
05006162001	029836	PZ 1	80	98	3 1/8"		5
05006163001	105462	PZ 1	150	98	6"		5
05006164001	029843	PZ 2	100	105	4"		5
05006165001	105479	PZ 2	200	105	8"		5
05006166001	029850	PZ 3	150	112	6"		5
05006168001 ¹⁾	029867	PZ 4	200	112	8"		2

¹⁾kein Lasertip

165 i PZ SB VDE-isolierter Kreuzschlitz-Schraubendreher



Code	EAN	+		
05100015001	181510	+	165 i PZ VDE 1x PZ 1x80	5
05100016001	181527	+	165 i PZ VDE 1x PZ 2x100	5

165 iS PZ VDE-isolierter Kreuzschlitz-Schraubendreher mit reduziertem Klingendurchmesser

- Mit reduziertem Klingendurchmesser
- Ermöglicht Schrauben auch in engen Arbeitssituationen
- Tiefliegende Schraub- und Federelemente können erreicht und betätigt werden

165 iS PZ VDE-isolierter Kreuzschlitz-Schraubendreher mit reduziertem Klingendurchmesser

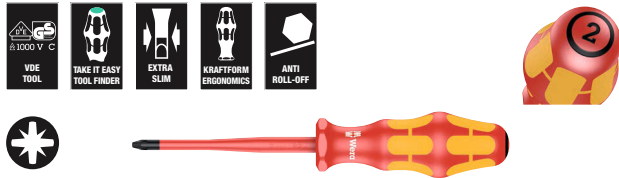

	EAN						
Code	4013288		mm	mm			
05006460001	160188	PZ 1	80	98	3 1/8"		5
05006461001	160249	PZ 2	100	105	4"		5

162 i PH/S VDE-isolierter Schraubendreher für PlusMinus Schrauben (Phillips/Schlitz)

- Kombinationsprofil Phillips / Schlitz

162 i PH/S VDE-isolierter Schraubendreher für PlusMinus Schrauben (Phillips/Schlitz)



	EAN						
Code	4013288		mm	mm			
05006380001	102614	# 1	80	98	3 1/8"		5
05006381001	102621	# 2	100	105	4"		5

162 i PH/S SB VDE-isolierter Schraubendreher für PlusMinus Schrauben (Phillips/Schlitz)



	EAN			
Code	4013288			
05100019001	186560		162 i PH/S VDE 1x # 1x80	5
05100020001	186577		162 i PH/S VDE 1x # 2x100	5

162 i PH/S VDE-isolierter Schraubendreher mit reduziertem Klingendurchmesser für PlusMinus Schrauben (Phillips/Schlitz)

- Mit reduziertem Klingendurchmesser; Kombinationsprofil Phillips / Schlitz
- Ermöglicht Schrauben auch in engen Arbeitssituationen
- Tiefliegende Schraub- und Federelemente können erreicht und betätigt werden

162 i PH/S VDE-isolierter Schraubendreher mit reduziertem Klingendurchmesser für PlusMinus Schrauben (Phillips/Schlitz)

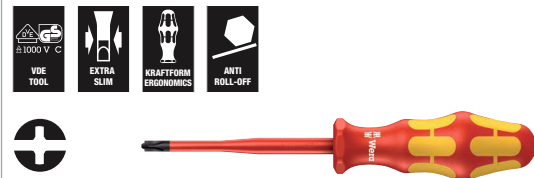

	EAN						
Code	4013288		mm	mm			
05006455001	160201	# 1	80	98	3 1/8"		5
05006456001	160225	# 2	100	105	4"		5

165 i PZ/S VDE-isolierte Schraubendreher für PlusMinus-Schrauben (Pozidriv/Schlitz)

- Kombinationsprofil Pozidriv / Schlitz

165 i PZ/S VDE-isolierte Schraubendreher für PlusMinus-Schrauben (Pozidriv/Schlitz)



	EAN						
Code	4013288		mm	mm			
05006190001	102638	# 1	80	98	3 1/8"		5
05006191001	102645	# 2	100	105	4"		5

165 i PZ/S SB VDE-isolierte Schraubendreher für PlusMinus-Schrauben (Pozidriv/Schlitz)

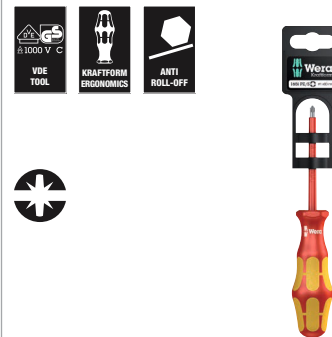

	EAN			
Code	4013288			
05100021001	186584		165 i PZ/S VDE 1x # 1x80	5
05100022001	186591		165 i PZ/S VDE 1x # 2x100	5

165 iS PZ/S VDE-isolierte Schraubendreher mit reduziertem Klingendurchmesser für PlusMinus-Schrauben (Pozidriv/Schlitz)

- Mit reduziertem Klingendurchmesser; Kombinationsprofil Pozidriv / Schlitz
- Ermöglicht Schrauben auch in engen Arbeitssituationen
- Tiefliegende Schraub- und Federelemente können erreicht und betätigt werden

165 iS PZ/S VDE-isolierte Schraubendreher mit reduziertem Klingendurchmesser für PlusMinus-Schrauben (Pozidriv/Schlitz)



Code	EAN	✚	⏏	⏏	⏏		
	4013288		mm	mm			
05006465001	160263	# 1	80	98	3 1/8"		5
05006466001	160287	# 2	100	105	4"		5

165 iSS PZ/S VDE-isolierte Schraubendreher mit reduziertem Klingen- und Griffdurchmesser für PlusMinus-Schrauben (Pozidriv/Schlitz)

- Mit reduziertem Klingen- und Griffdurchmesser
- Ermöglicht Schrauben auch in engen Arbeitssituationen
- Tiefliegende Schraub- und Federelemente können erreicht und betätigt werden

165 iSS PZ/S VDE-isolierte Schraubendreher mit reduziertem Klingen- und Griffdurchmesser für PlusMinus-Schrauben (Pozidriv/Schlitz)



Code	EAN	✚	⏏	⏏	⏏		
	4013288		mm	mm			
05020132001	179418	# 1	80	81	3 1/8"		5
05020134001	179401	# 2	100	98	4"		5

167 i VDE-isolierter TORX® Schraubendreher



Code	EAN	✚	⏏	⏏	⏏		
	4013288		mm	mm			
05006181001	108876	TX 5	80	81	3 1/8"		5
05006182001	108883	TX 6	80	81	3 1/8"		5
05006183001	108890	TX 7	80	81	3 1/8"		5
05006184001	108906	TX 8	80	81	3 1/8"		5
05006169001	036452	TX 9	80	81	3 1/8"		5
05006170001	036667	TX 10	80	81	3 1/8"		5
05006172001	036674	TX 15	80	98	3 1/8"		5
05006174001	036681	TX 20	80	98	3 1/8"		5
05006176001	036698	TX 25	100	105	4"		5
05006177001	036469	TX 27	100	105	4"		5
05006178001	036704	TX 30	100	105	4"		5
05006179001	036476	TX 40	150	112	6"		5

168 i VDE-isolierter Vierkant-Schraubendreher



Code	EAN	⏏	⏏	⏏	⏏		
	4013288		mm	mm			
05004780001	038777	# 1	80	98	3 1/8"		5
05004783001	105486	# 1	150	98	6"		5
05004781001	038784	# 2	100	105	4"		5
05004784001	105493	# 2	200	105	8"		5
05004782001	040909	# 3	150	112	6"		5

168 i SB VDE-isolierter Vierkant-Schraubendreher



Code	EAN	⏏		
	4013288			
05100024001	181534	⊖	168 i VDE	1x # 1x80
05100025001	181541	⊖	168 i VDE	1x # 2x100
05100026001	181558	⊖	168 i VDE	1x # 3x150

190 i VDE-isolierter Steckschlüssel



	EAN							
Code	4013288	mm		mm	mm	mm		
05005300001	032485	5,5		125	98	11,0	5"	5
05005305001	032492	6,0		125	98	12,0	5"	5
05005310001	032508	7,0		125	105	14,0	5"	5
05005315001	032515	8,0		125	105	15,0	5"	5
05005320001	032522	9,0		125	105	16,0	5"	5
05005325001	032539	10,0		125	112	17,0	5"	5
05005330001	032546	11,0		125	112	19,0	5"	5
05005335001	032553	12,0		125	112	20,0	5"	5
05005340001	032560	13,0		125	112	21,0	5"	5

247 Einpoliger Phasenprüfer



	EAN							
Code	4013288	mm	mm	mm	mm			
05005655001	002686	0,5	3,0	70	3,0	1/8"	2 3/4"	5

¹⁾Produkt nicht in den USA und Kanada erhältlich.

247 SB Einpoliger Phasenprüfer



Code	EAN			
05100100001	181664		247 1x 0,5x3,0x70	5

¹⁾Produkt nicht in den USA und Kanada erhältlich.

Kraftform Big Pack 100 VDE

14-teiliges Schraubendreher-set mit stückgeprüften isolierten Schraubendrehern gem. IEC 60900. Stückprüfung bei 10.000 V für sicheres Arbeiten bei der zugelassenen Spannung von 1.000 V.

- Isolierte Klingen für sicheres Arbeiten bis 1.000 Volt
- Mehrkomponentiger Kraftform Griff für hohe Arbeitsgeschwindigkeiten und ergonomisches Verschrauben
- Mit Werkzeugfinder Take it easy: Farbkennzeichnung nach Profilen und Größenstempelung
- Mit Sechskantabrollschutz gegen Wegrollen
- Mit Lasertip-Spitze für mehr Halt im Schraubenkopf

Kraftform Big Pack 100 VDE

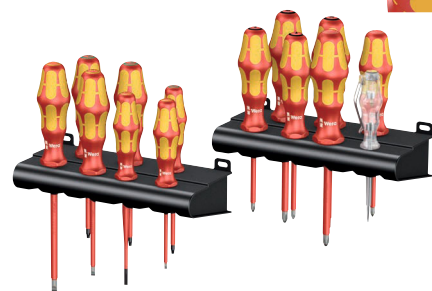

Code	EAN		
05105631001	163639		1
		162 i PH VDE 1x PH 1x80; 1x PH 2x100	
		165 i PZ VDE 1x PZ 1x80; 1x PZ 2x100	
		165 i PZ/S VDE 1x # 1x80; 1x # 2x100	
		167 i TORX® VDE 1x TX 10x80; 1x TX 15x80; 1x TX 20x80	
		160 iS 1x 0,6x3,5x100	
		160 i VDE 1x 0,4x2,5x80 ¹⁾ ; 1x 0,8x4,0x100; 1x 1,0x5,5x125	
		247 1x 0,5x3,0x70	
		Rack 2x 190,0x50,0	

¹⁾ kein Lasertip

¹⁾Produkt nicht in den USA und Kanada erhältlich.

Kraftform 2go 100

11 VDE-isolierte Kraftform Schraubendreher mit Take it easy Werkzeugfinder im Köcher Wera 2go 4. Mit einstellbarer Raumeinteilung für individuelle Anpassung.

- Geeignet zum Andocken an das Wera 2go System

Kraftform 2go 100



Code	EAN		
05004310001	187826		1
		Wera 2go 4 1x 165,0x165,0x105,0	
		⊕ 162 i PH VDE 1x PH 1x80; 1x PH 2x100	
		⊕ 165 i PZ VDE 1x PZ 1x80; 1x PZ 2x100	
		⊕ 167 i TORX® VDE 1x TX 10x80; 1x TX 15x80; 1x TX 20x80	
		● 160 i VDE 1x 0,4x2,5x80 ¹⁾ ; 1x 0,8x4,0x150; 1x 1,0x5,5x200	
		● 160 iS 1x 0,6x3,5x100	
		K120 1x 50,0x120,0	

¹⁾kein Lasertip

160 i/6 Rack Schraubendrehersatz Kraftform Plus Serie 100 + Rack

- Inklusive praktischem Rack zur übersichtlichen Aufbewahrung der Schraubendreher.

160 i/6 Rack Schraubendrehersatz Kraftform Plus Serie 100 + Rack



Code	EAN		
05006145001	027887		1
		⊕ 162 i PH VDE 1x PH 1x80; 1x PH 2x100	
		● 160 i VDE 1x 0,4x2,5x80 ¹⁾ ; 1x 0,6x3,5x100 ¹⁾ ; 1x 0,8x4,0x100; 1x 1,0x5,5x125	

¹⁾kein Lasertip

160 i/7 Rack Schraubendrehersatz Kraftform Plus Serie 100 + Einpoliger Phasenprüfer + Rack

- Inklusive praktischem Rack zur übersichtlichen Aufbewahrung der Schraubendreher

160 i/7 Rack Schraubendrehersatz Kraftform Plus Serie 100 + Einpoliger Phasenprüfer + Rack



Code	EAN		
05006147001	041708		1
		⊕ 162 i PH VDE 1x PH 1x80; 1x PH 2x100	
		● 160 i VDE 1x 0,4x2,5x80 ¹⁾ ; 1x 0,6x3,5x100 ¹⁾ ; 1x 0,8x4,0x100; 1x 1,0x5,5x125	
		● 247 1x 0,5x3,0x70	

¹⁾kein Lasertip

²⁾Produkt nicht in den USA und Kanada erhältlich.

160 i/165 i/7 Rack Schraubendrehersatz Kraftform Plus Serie 100 + Einpoliger Phasenprüfer + Rack

- Inklusive praktischem Rack zur übersichtlichen Aufbewahrung der Schraubendreher

160 i/165 i/7 Rack Schraubendrehersatz Kraftform Plus Serie 100 + Einpoliger Phasenprüfer + Rack



Code	EAN		
05006148001	041715		1
		⊕ 165 i PZ VDE 1x PZ 1x80; 1x PZ 2x100	
		● 160 i VDE 1x 0,4x2,5x80 ¹⁾ ; 1x 0,6x3,5x100 ¹⁾ ; 1x 0,8x4,0x100; 1x 1,0x5,5x125	
		● 247 1x 0,5x3,0x70	

¹⁾kein Lasertip

²⁾Produkt nicht in den USA und Kanada erhältlich.

167 i/6 Schraubendrehersatz Kraftform Plus Serie 100



Code		EAN		1
05133356001		4013288 160072		
		167 i TORX® VDE		
		1x TX 8x80; 1x TX 9x80; 1x TX 10x80; 1x TX 15x80; 1x TX 20x80; 1x TX 25x100		

160 iS/7 Rack Schraubendrehersatz Kraftform Plus Serie 100 + Einpoliger Phasenprüfer + Rack. Mit reduziertem Klingendurchmesser

- Mit reduziertem Klingendurchmesser
- Ermöglicht Schrauben auch in engen Arbeitssituationen
- Tiefliegende Schraub- und Federelemente können erreicht und betätigt werden
- Inklusive praktischem Rack zur übersichtlichen Aufbewahrung der Schraubendreher

160 iS/7 Rack Schraubendrehersatz Kraftform Plus Serie 100 + Einpoliger Phasenprüfer + Rack. Mit reduziertem Klingendurchmesser



Code		EAN		1
05006480001		4013288 160713		
		162 iS		
		1x PH 1x80; 1x PH 2x100		
		165 iS PZ/S		
		1x # 2x100		
		160 iS		
		1x 0,6x3,5x100; 1x 0,8x4,0x100; 1x 1,0x5,5x125		
		247		
		1x 0,5x3,0x70		

¹⁾Produkt nicht in den USA und Kanada erhältlich.

160 iSS/7 Schraubendrehersatz Kraftform Plus Serie 100. Mit reduziertem Klingen- und Griffdurchmesser

- Kraftform Schraubendreher mit reduziertem Klingendurchmesser sowie teilweise kleineren Griffdurchmessern
- Ermöglicht Schrauben auch in engen Arbeitssituationen
- Tiefliegende Schraub- und Federelemente können erreicht und betätigt werden
- Sicheres Arbeiten bei einer Spannung bis 1000 Volt durch Stückprüfung

160 iSS/7 Schraubendrehersatz Kraftform Plus Serie 100. Mit reduziertem Klingen- und Griffdurchmesser



Code		EAN		1
05135961001		4013288 178640		
		160 iSS		
		1x 0,8x4,0x100		
		160 iS		
		1x 0,6x3,5x100; 1x 1,0x5,5x125		
		162 iSS		
		1x PH 1x80; 1x PH 2x100		
		165 iSS PZ/S		
		1x # 1x80; 1x # 2x100		

160 i/168 i/6 Schraubendrehersatz Kraftform Plus Serie 100 + Rack

- Inklusive praktischem Rack zur übersichtlichen Aufbewahrung der Schraubendreher

160 i/168 i/6 Schraubendrehersatz Kraftform Plus Serie 100 + Rack



Code		EAN		1
0534777001		4013288 122957		
		162 i PH VDE		
		1x PH 1x80; 1x PH 2x100		
		160 i VDE		
		1x 0,6x3,5x100 ¹⁾ ; 1x 1,0x5,5x125		
		168 i VDE		
		1x # 1x80; 1x # 2x100		

¹⁾kein Lasertip

160 i/162 i/167 i/9 Schraubendrehersatz Kraftform Plus Serie 100



Code	EAN		
05133355001	4013288 160065		1
		+	162 i PH VDE 1x PH 2x100
		+	165 i PZ VDE 1x PZ 2x100
		+	165 i PZ/S VDE 1x # 1x80; 1x # 2x100
		*	167 i TORX® VDE 1x TX 15x80; 1x TX 20x80; 1x TX 25x100
		●	160 i VDE 1x 0,4x2,5x80 ¹⁾ ; 1x 1,0x5,5x125

¹⁾kein Lasertip

165 iS PZ/S # 1 + 2 Schraubendrehersatz Kraftform Plus Serie 100. Mit reduziertem Klingendurchmesser

- Mit reduziertem Klingendurchmesser; Kombinationsprofil Pozidriv / Schlitz
- Ermöglicht Schrauben auch in engen Arbeitssituationen
- Tiefliegende Schraub- und Federelemente können erreicht und betätigt werden

165 iS PZ/S # 1 + 2 Schraubendrehersatz Kraftform Plus Serie 100. Mit reduziertem Klingendurchmesser



Code	EAN		
05006470001	4013288 214317		1
		+	165 iS PZ/S 1x # 1x80; 1x # 2x100

Kraftform Kompakt VDE Stainless 17 extra slim 1 Tool Finder

2 Handhalter 3817 VDE Kraftform für ergonomisches Arbeiten. 15 VDE Edelstahl-Wechselklingen, teilweise mit reduziertem Klingendurchmesser (iS), so dass auch tiefliegende Schraub- und Federelemente erreicht und betätigt werden können; mit Take it easy Werkzeugfinder: Farbkenzeichnung nach Profilen sowie gelaserte Größenangabe – zum einfachen und schnellen Finden des benötigten Werkzeugs.

Stückgeprüfte Werkzeuge gem. IEC 60900. Stückprüfung bei 10.000 V für sicheres Arbeiten bei der zugelassenen Spannung von 1.000 V. Die Edelstahlwerkzeuge von Wera sind vakuum-eisgehärtet und verfügen damit über die für Verschraubungen benötigten Härten und Festigkeitswerte. Der industrielle Einsatz ist ohne Einschränkungen möglich.

In robuster Gürteltasche. Die Tasche ist durch das Klettsystem auf der Rückseite zur Befestigung an Wand, Regal, Werkstattwagen und am Wera 2go System geeignet.



Kraftform Kompakt VDE Stainless 17 extra slim 1 Tool Finder



Code	EAN		
05006631001	4013288 230034		1
		●	3817 VDE Stainless 2x 9x98
		+	Kraftform Kompakt VDE 3062 Take it easy 1x PH 1x157; 1x PH 2x157
		+	Kraftform Kompakt VDE 3065 iS Take it easy 1x PZ 1x157; 1x PZ 2x157
		+	Kraftform Kompakt VDE 3065 iS PZ/S Take it easy 1x # 1x157; 1x # 2x157
		*	Kraftform Kompakt VDE 3067 i Take it easy 1x TX 10x157
		*	Kraftform Kompakt VDE 3067 iS Take it easy 1x TX 15x157; 1x TX 20x157; 1x TX 25x157
		●	Kraftform Kompakt VDE 3060 i Take it easy 1x 0,4x2,5x157; 1x 1,2x6,5x157
		●	Kraftform Kompakt VDE 3060 iS Take it easy 1x 0,6x3,5x157; 1x 0,8x4,0x157; 1x 1,0x5,5x157
			Klettstreifen 70 1x 50,0x70,0

Kraftform Kompakt VDE Stainless 8 extra slim 1 Tool Finder

1 Handhalter 3817 VDE Kraftform für ergonomisches Arbeiten. 7 VDE Edelstahl-Wechselklingen, teilweise mit reduziertem Klingendurchmesser (iS), so dass auch tiefliegende Schraub- und Federelemente erreicht und betätigt werden können; mit Take it easy Werkzeugfinder: Farbkennzeichnung nach Profilen sowie gelaserte Größenangabe – zum einfachen und schnellen Finden des benötigten Werkzeugs.

Stückgeprüfte Werkzeuge gem. IEC 60900. Stückprüfung bei 10.000 V für sicheres Arbeiten bei der zugelassenen Spannung von 1.000 V.

Die Edelstahlwerkzeuge von Wera sind vakuumeisgehärtet und verfügen damit über die für Verschraubungen benötigten Härten und Festigkeitswerte. Der industrielle Einsatz ist ohne Einschränkungen möglich.

In robuster Gürteltasche. Die Tasche ist durch das Klettsystem auf der Rückseite zur Befestigung an Wand, Regal, Werkstattwagen und am Wera 2go System geeignet.

Kraftform Kompakt VDE Stainless 8 extra slim 1 Tool Finder



Code	EAN		
05006630001	4013288 229656		1
		● 3817 VDE Stainless 1x 9x98	
		✦ Kraftform Kompakt VDE 3067 i Take it easy 1x TX 8x157; 1x TX 9x157; 1x TX 10x157; 1x TX 30x157	
		✦ Kraftform Kompakt VDE 3067 iS Take it easy 1x TX 15x157; 1x TX 20x157; 1x TX 25x157	
		Klettstreifen 70 1x 50,0x70,0	

3817 VDE Kraftform Handhalter Stainless SB

Hochwertiger VDE-Handhalter ausschließlich für Wera VDE Edelstahl-Wechselklingen. Das Griff / Wechselklingen-System lässt blitzschnellen Austausch der benötigten Klinge und damit vielfältige Anwendungen zu.

Kraftform Plus Griff für angenehm ergonomisches Arbeiten, bei dem Blasen und Schwielen vermieden werden. Harte Griffzonen für hohe Arbeitsgeschwindigkeit, während weiche Griffzonen hohe Drehmomentübertragung garantieren.

- Kraftform Kompakt VDE Stainless Kraftform Handhalter
- Harte Griffzonen für hohe Arbeitsgeschwindigkeit, weiche Griffzonen für hohe Drehmomentübertragung

3817 VDE Kraftform Handhalter Stainless SB

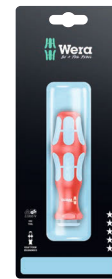

	EAN	mm	mm				
Code	4013288	mm	mm				
05003991001	220189	9	98				1

Kraftform Kompakt VDE 3060 i Take it easy SB, Edelstahl
 VDE Edelstahl-Wechselklinge für Kraftform Kompakt Griff-/
 Wechselklingsystem für blitzschnellen Austausch der Klinge
 ohne Sonderwerkzeug.

Stückgeprüfte Werkzeuge gem. IEC 60900. Stückprüfung bei
 10.000 V für sicheres Arbeiten bei der zugelassenen Spannung
 von 1.000 V.

Die Edelstahlwerkzeuge von Wera sind vakuumgehärtet und
 verfügen damit über die für Verschraubungen benötigten Härten
 und Festigkeitswerte.

Der industrielle Einsatz ist ohne Einschränkungen möglich.

- Kraftform Kompakt VDE Wechselklinge für Schlitzschrauben
- Isoliert, stückgeprüft gemäß IEC 60900
- Klinge aus Edelstahl gegen Fremdstoffgefahr
- Benötigte Härten und Festigkeitswerte durch Vakuumgehärtung
- 9 mm Sechskant-Antrieb mit Einführschräge
- Werkzeugfinder Take it easy: Farbkennezeichnung nach Profilen
 sowie aufgelaserte Größenangabe

Kraftform Kompakt VDE 3060 i Take it easy SB, Edelstahl



Code	EAN		
	4013288		
05006575001	229236	⊖ Kraftform Kompakt VDE 3060 i Take it easy 1x 0.4x2.5x157	5
05006576001	229243	⊖ Kraftform Kompakt VDE 3060 i Take it easy 1x 1.2x6.5x157	5

Kraftform Kompakt VDE 3060 iS Take it easy SB, Edelstahl

- Mit reduziertem Klingendurchmesser und integrierter
 Schutzisolation
- Tiefliegende Schraub- und Federelemente können so erreicht
 und betätigt werden
- Werkzeugfinder Take it easy: Farbkennezeichnung nach Profilen
 sowie aufgelaserte Größenangabe



Kraftform Kompakt VDE 3060 iS Take it easy SB, Edelstahl



Code	EAN		
	4013288		
05006577001	229250	⊖ Kraftform Kompakt VDE 3060 iS Take it easy 1x 0.6x3.5x157	5
05006578001	229274	⊖ Kraftform Kompakt VDE 3060 iS Take it easy 1x 0.8x4.0x157	5
05006579001	229281	⊖ Kraftform Kompakt VDE 3060 iS Take it easy 1x 1.0x5.5x157	5

Kraftform Kompakt VDE 3062 iS Take it easy SB, Edelstahl

- Mit reduziertem Klingendurchmesser und integrierter
 Schutzisolation
- Tiefliegende PH-Schrauben können so erreicht und betätigt
- Werkzeugfinder Take it easy: Farbkennezeichnung nach Profilen
 sowie aufgelaserte Größenangabe werden

Kraftform Kompakt VDE 3062 iS Take it easy SB, Edelstahl



Code	EAN		
	4013288		
05006580001	229304	⊕ Kraftform Kompakt VDE 3062 iS Take it easy 1x PH 1x157	5
05006581001	229427	⊕ Kraftform Kompakt VDE 3062 iS Take it easy 1x PH 2x157	5

Kraftform Kompakt VDE 3065 iS PZ Take it easy SB, Edelstahl

- Mit reduziertem Klingendurchmesser und integrierter Schutzisolation
- Tiefliegende PZ-Schrauben können so erreicht und betätigt werden
- Werkzeugfinder Take it easy: Farbkennzeichnung nach Profilen sowie aufgelaserte Größenangabe

Kraftform Kompakt VDE 3065 iS PZ Take it easy SB, Edelstahl



Code	EAN		
05006582001	229533	+	Kraftform Kompakt VDE 3065 iS PZ Take it easy 1x PZ 1x157
05006583001	229540	+	Kraftform Kompakt VDE 3065 iS PZ Take it easy 1x PZ 2x157

Kraftform Kompakt VDE 3065 iS PZ/S Take it easy SB, Edelstahl

- Mit reduziertem Klingendurchmesser und integrierter Schutzisolation
- Tiefliegende PlusMinus-Schrauben können so erreicht und betätigt werden
- Werkzeugfinder Take it easy: Farbkennzeichnung nach Profilen sowie aufgelaserte Größenangabe

Kraftform Kompakt VDE 3065 iS PZ/S Take it easy SB, Edelstahl



Code	EAN		
05006584001	229502	+	Kraftform Kompakt VDE 3065 iS PZ/S Take it easy 1x # 1x157
05006585001	229526	+	Kraftform Kompakt VDE 3065 iS PZ/S Take it easy 1x # 2x157

Kraftform Kompakt VDE 3067 iS TORX® Take it easy SB, Edelstahl

- Mit reduziertem Klingendurchmesser und integrierter Schutzisolation
- Tiefliegende TORX® Schrauben können so erreicht und betätigt werden
- Werkzeugfinder Take it easy: Farbkennzeichnung nach Profilen sowie aufgelaserte Größenangabe

Kraftform Kompakt VDE 3067 iS TORX® Take it easy SB, Edelstahl



Code	EAN		
05006590001	229472	+	Kraftform Kompakt VDE 3067 iS Take it easy 1x TX 15x157
05006591001	229489	+	Kraftform Kompakt VDE 3067 iS Take it easy 1x TX 20x157
05006592001	229496	+	Kraftform Kompakt VDE 3067 iS Take it easy 1x TX 25x157

Kraftform Kompakt VDE 3067 i TORX® Take it easy SB, Edelstahl

- Kraftform Kompakt VDE Wechselklinge für TORX® Schrauben
- Werkzeugfinder Take it easy: Farbkenzeichnung nach Profilen sowie aufgelaserte Größenangabe

Kraftform Kompakt VDE 3067 i TORX® Take it easy SB, Edelstahl



Code	EAN			
	4013288			
05006586001	229434		Kraftform Kompakt VDE 3067 i Take it easy 1x TX 8x157	5
05006587001	229441		Kraftform Kompakt VDE 3067 i Take it easy 1x TX 9x157	5
05006588001	229458		Kraftform Kompakt VDE 3067 i Take it easy 1x TX 10x157	5
05006589001	229465		Kraftform Kompakt VDE 3067 i Take it easy 1x TX 30x157	5

837 i RA Kraftform Handhalter mit Ratschenfunktion

Handhalter für Wera Kraftform Kompakt VDE-Wechselklingen mit im Griff integrierter feinverzahnter Ratsche (40 Zähne/Rückholwinkel 9°).

Die Ratsche beschleunigt das Schrauben ohne mühsames Neuansetzen. Die vollständig in den Griff eingebettete Knarrenmechanik sorgt für sehr handliches und angenehmes Arbeiten.

Das Griff /Wechselklingen-System lässt blitzschnellen Austausch der benötigten Klinge und damit vielfältige Anwendungen zu.

- Kraftform Kompakt VDE Kraftform Handhalter mit Ratschenfunktion
- Die integrierte Ratsche mit Feinverzahnung sorgt für schnelles und sicheres Arbeiten
- Hohe Arbeitsgeschwindigkeit: Mit der Ratsche kann beim Verschrauben auch „gezwirbelt“ werden
- Ergonomisches intuitives Umschalten auf Rechts-/Links- oder 0-Position
- Kraftform Plus Griff für angenehmes ergonomisches Arbeiten



837 i RA Kraftform Handhalter mit Ratschenfunktion



Code	EAN								
	4013288	mm	mm						
05057490001	229700	9	115						1

Kraftform Kompakt VDE 17 RA 1

17-teiliges Kraftform Kompakt VDE Set. 1 Handhalter 837 i RA mit Ratschenfunktion (40 Zähne, 9° Rückholwinkel), 1 Handhalter 817 VDE, 15 VDE-Wechselklingen mit Werkzeugfinder Take it easy: Farbkennzeichnung nach Profilen und gelasener Größenangabe. Stückgeprüfte Werkzeuge gem. IEC 60900. Stückprüfung im Wasserbad bei 10.000 V für sicheres Arbeiten bei der zugelassenen Spannung von 1.000 V. In robuster Gürteltasche.

- 1 Kraftform Kompakt VDE Kraftform Handhalter 837 i RA mit Ratschenfunktion (40 Zähne, 9° Rückholwinkel) für Wechselklingen, 1 Handhalter 817 VDE für Wechselklingen
- Der Handhalter 837 i RA mit im Griff integrierter Ratsche sorgt für schnelles und sicheres Arbeiten
- Hohe Arbeitsgeschwindigkeit: Mit der Ratsche kann beim Verschrauben auch „gezwirbelt“ werden
- Ergonomisches intuitives Umschalten auf Rechts-/Links- oder 0-Position
- VDE-Wechselklingen (157 mm lang) mit praktischer Zwirbelfunktion, Abrollschutz und Werkzeugfinder Take it easy: Farbkennzeichnung nach Profilen sowie aufgelasener Größenangabe
- Stückgeprüfte Werkzeuge gem. IEC 60900
- In robuster Falttasche
- Geeignet für Wera 2go

Kraftform Kompakt VDE 17 RA 1



Code	EAN		
05006618001	4013288 229694		1
		● 837 i RA 1x 9x115	
		● 817 VDE 1x 9x98	
		⊕ Kraftform Kompakt VDE 62 i Take it easy 1x PH 1x157; 1x PH 2x157	
		⊕ Kraftform Kompakt VDE 65 i Take it easy 1x PZ 1x157; 1x PZ 2x157	
		⊕ Kraftform Kompakt VDE 65 i PZ/S Take it easy 1x # 1x157; 1x # 2x157	
		⊕ Kraftform Kompakt VDE 67 i Take it easy 1x TX 10x157; 1x TX 15x157; 1x TX 20x157; 1x TX 25x157	
		● Kraftform Kompakt VDE 60 i Take it easy 1x 0,4x2,5x157; 1x 0,8x4,0x157; 1x 1,0x5,5x157; 1x 1,2x6,5x157	
		● Kraftform Kompakt VDE 60 iS Take it easy 1x 0,6x3,5x157	

Kraftform Kompakt VDE 17 RA Imperial 1



Code	EAN		
05006619001	4013288 229885		1
		● 837 i RA 1x 9x115	
		● 817 VDE 1x 9x98	
		⊕ Kraftform Kompakt VDE 62 i Take it easy 1x PH 1x157; 1x PH 2x157	
		⊕ Kraftform Kompakt VDE 65 i PZ/S Take it easy 1x # 1x157; 1x # 2x157	
		⊕ Kraftform Kompakt VDE 67 i Take it easy 1x TX 10x157; 1x TX 15x157; 1x TX 20x157; 1x TX 25x157	
		● Kraftform Kompakt VDE 60 i Take it easy 1x 0,4x2,5x157; 1x 0,8x4,0x157; 1x 1,0x5,5x157; 1x 1,2x6,5x157	
		● Kraftform Kompakt VDE 60 iS Take it easy 1x 0,6x3,5x157	
		□ Kraftform Kompakt VDE 68 i Take it easy 1x # 1x157; 1x # 2x157	

Kraftform Kompakt & VDE - Jede Abmessung immer dabei.

Kraftform Kompakt VDE 16 Torque 1,2-3,0 Nm extra slim 1 Tool Finder

16-teiliger Drehmoment-VDE-Wechselklingensatz. Inklusive 14
Klingen (davon 12 mit reduziertem Klingendurchmesser) mit
integrierter Schutzisolation.

Mit Take it easy Werkzeugfinder: Farbkennzeichnung nach
Profilen sowie gelaserte Größenangabe – zum einfachen und
schnellen Finden des benötigten Werkzeugs.

Drehmoment-VDE-Handhalter mit einstellbarem Drehmoment
von 1,2-3,0 Nm und Handhalter 817 VDE. Beide mit ergonomi-
schem Kraftform Plus Griff, bei dem harte Griffzonen für hohe
Arbeitsgeschwindigkeit sorgen, während weiche Griffzonen hohe
Drehmomentübertragung garantieren.

Kraftform Kompakt VDE 16 Torque 1,2-3,0 Nm extra slim 1 Tool Finder



Code	EAN		
05006609001	4013288 229953		1
		7400 VDE 1x 7441 VDE, 1,2-3,0 Nm	
		817 VDE 1x 9x98	
		Kraftform Kompakt VDE 62 iS Take it easy 1x PH 1x157; 1x PH 2x157	
		Kraftform Kompakt VDE 65 iS Take it easy 1x PZ 1x157; 1x PZ 2x157	
		Kraftform Kompakt VDE 65 iS PZ/S Take it easy 1x # 1x157; 1x # 2x157	
		Kraftform Kompakt VDE 67 i Take it easy 1x TX 10x157	
		Kraftform Kompakt VDE 67 iS Take it easy 1x TX 15x157; 1x TX 20x157; 1x TX 25x157	
		Kraftform Kompakt VDE 60 i Take it easy 1x 0,4x2,5x157	
		Kraftform Kompakt VDE 60 iS Take it easy 1x 0,6x3,5x157; 1x 0,8x4,0x157; 1x 1,0x5,5x157	
		Klettstreifen 70 1x 50,0x70,0	

Kraftform Kompakt VDE 15 Torque 1,2-3,0 Nm extra slim 1 Tool Finder

15-teiliger Drehmoment-VDE-Wechselklingensatz.

1 Drehmoment-VDE-Handhalter mit einstellbarem Drehmoment
von 1,2-3,0 Nm. Mit ergonomischem Kraftform Plus Griff, bei
dem harte Griffzonen für hohe Arbeitsgeschwindigkeit sorgen,
während weiche Griffzonen hohe Drehmomentübertragung
garantieren.

Inklusive 14 Klingen (davon 12 mit reduziertem Klingendurchmes-
ser) mit integrierter Schutzisolation.

Mit Take it easy Werkzeugfinder: Farbkennzeichnung nach
Profilen sowie gelaserte Größenangabe – zum einfachen und
schnellen Finden des benötigten Werkzeugs.

In robuster Gürteltasche. Die textile Tasche weist auf der Rück-
seite eine Flauschzone auf. Mittels des mitgelieferten selbsthaf-
tenden Klettstreifens kann die textile Tasche an die Wera 2go
Komponenten geklettet werden. Oder auch an Wand, Regal oder
Werkstattwagen.

Kraftform Kompakt VDE 15 Torque 1,2-3,0 Nm extra slim 1 Tool Finder



Code	EAN		
05006605001	4013288 229915		1
		7400 VDE 1x 7441 VDE, 1,2-3,0 Nm	
		Kraftform Kompakt VDE 62 iS Take it easy 1x PH 1x157; 1x PH 2x157	
		Kraftform Kompakt VDE 65 iS Take it easy 1x PZ 1x157; 1x PZ 2x157	
		Kraftform Kompakt VDE 65 iS PZ/S Take it easy 1x # 1x157; 1x # 2x157	
		Kraftform Kompakt VDE 67 i Take it easy 1x TX 10x157	
		Kraftform Kompakt VDE 67 iS Take it easy 1x TX 15x157; 1x TX 20x157; 1x TX 25x157	
		Kraftform Kompakt VDE 60 i Take it easy 1x 0,4x2,5x157	
		Kraftform Kompakt VDE 60 iS Take it easy 1x 0,6x3,5x157; 1x 0,8x4,0x157; 1x 1,0x5,5x157	
		Klettstreifen 70 1x 50,0x70,0	

Kraftform Kompakt VDE Big Pack 1

26-teiliges Kraftform Kompakt VDE Set, 2 Handhalter 817 VDE Kraftform, 24 VDE-Wechselklingen (jeweils 157 mm lang) größtenteils mit reduziertem Klingendurchmesser (iS), so dass auch tiefliegende Schraub- und Federelemente erreicht und betätigt werden können.

Stückgeprüft gem. IEC 60900 bei 10.000 V für sicheres Arbeiten bei der zugelassenen Spannung von 1.000 V.

Take it easy Werkzeugfinder mit Farbkennzeichnung nach Profilen sowie gelaserte Größenangabe – zum einfachen und schnellen Finden des benötigten Werkzeugs.

Kraftform Plus Griff für angenehm ergonomisches Arbeiten, bei dem Blasen und Schwielen vermieden werden.

Harte Griffzonen für hohe Arbeitsgeschwindigkeit, während weiche Griffzonen hohe Drehmomentübertragung garantieren. Der Abrollschutz verhindert lästiges Wegrollen am Arbeitsplatz.

- 2 VDE-isolierte Kraftform Handhalter 817 VDE mit Abrollschutz
- VDE-Wechselklingen (157 mm lang) mit praktischer Zwirbel-funktion, Abrollschutz und Werkzeugfinder Take it easy: Farbkennzeichnung nach Profilen sowie aufgelaserte Größenangabe
- Isolierte Werkzeuge, Klingen teilweise mit reduziertem Durchmesser für sicheres Arbeiten bis 1.000 Volt
- Stückgeprüfte Werkzeuge gem. IEC 60900
- In robuster Falttasche
- Geeignet für Wera 2go

Kraftform Kompakt VDE Big Pack 1



Code	EAN		
05006617001	4013288 229557		1
		● 817 VDE 2x 9x98	
		⊕ Kraftform Kompakt VDE 62 iS Take it easy 1x PH 1x157; 1x PH 2x157	
		⊕ Kraftform Kompakt VDE 65 iS Take it easy 1x PZ 1x157; 1x PZ 2x157	
		⊕ Kraftform Kompakt VDE 62 iS PH/S Take it easy 1x # 1x157; 1x # 2x157	
		⊕ Kraftform Kompakt VDE 65 iS PZ/S Take it easy 1x # 1x157; 1x # 2x157	
		⊕ Kraftform Kompakt VDE 67 i Take it easy 1x TX 8x157; 1x TX 9x157; 1x TX 10x157; 1x TX 30x157	
		⊕ Kraftform Kompakt VDE 67 iS Take it easy 1x TX 15x157; 1x TX 20x157; 1x TX 25x157	
		○ Kraftform Kompakt VDE 64 i Take it easy 1x 2,5x157; 1x 3,0x157; 1x 4,0x157; 1x 5,0x157	
		● Kraftform Kompakt VDE 60 i Take it easy 1x 0,4x2,5x157; 1x 1,2x6,5x157	
		● Kraftform Kompakt VDE 60 iS Take it easy 1x 0,6x3,5x157; 1x 0,8x4,0x157; 1x 1,0x5,5x157	

Kraftform Kompakt VDE 18 Universal 1 Tool Finder

1 Handhalter 817 VDE Kraftform, 12 VDE-Wechselklingen mit Take it easy Werkzeugfinder: FarbKennzeichnung nach Profilen sowie gelaserte Größenangabe – zum einfachen und schnellen Finden des benötigten Werkzeugs, 4 Schaltschrankschlüssel, 1 einpoliger Phasentester.

Stückgeprüfte Werkzeuge gem. IEC 60900. Stückprüfung bei 10.000 V für sicheres Arbeiten bei der zugelassenen Spannung von 1.000 V.

In robuster Gürteltasche. Die textile Tasche weist auf der Rückseite eine Flauschzone auf. Mittels des mitgelieferten selbsthaftenden Klettstreifens kann die textile Tasche an die Wera 2go Komponenten geklettet werden. Oder auch an Wand, Regal oder Werkstattwagen.

- VDE-Wechselklingen (157 mm lang) mit praktischer Zwirbel-funktion, Abrollschutz und Werkzeugfinder Take it easy: FarbKennzeichnung nach Profilen sowie aufgelaserte Größenangabe

Kraftform Kompakt VDE 18 Universal 1 Tool Finder



Code	EAN		
05006613001	4013288 229991		1
		● 817 VDE 1x 9x98	
		⊕ Kraftform Kompakt VDE 62 i Take it easy 1x PH 1x157; 1x PH 2x157	
		⊕ Kraftform Kompakt VDE 65 i Take it easy 1x PZ 1x157; 1x PZ 2x157	
		⊕ Kraftform Kompakt VDE 62 i PH/S Take it easy 1x # 1x157; 1x # 2x157	
		⊕ Kraftform Kompakt VDE 65 i PZ/S Take it easy 1x # 1x157; 1x # 2x157	
		● Kraftform Kompakt VDE 60 i Take it easy 1x 0,4x2,5x157; 1x 0,6x3,5x157; 1x 0,8x4,0x157; 1x 1,0x5,5x157	
		● Kraftform Kompakt 96 VK 6,3 1x 6,3x89	
		● Kraftform Kompakt 97 VK 8,1 1x 8,1x89	
		▲ Kraftform Kompakt 98 DK 1x 89	
		● Kraftform Kompakt 99 FL 1x 89	
		● 247 1x 0,5x3,0x70	
		Klettstreifen 70 1x 50,0x70,0	

^{*)}Produkt nicht in den USA und Kanada erhältlich.

Kraftform Kompakt VDE 18 Imperial 1 Tool Finder



Code	EAN		
05006616001	4013288 230027		1
		● 817 VDE 2x 9x98	
		⊕ Kraftform Kompakt VDE 62 i Take it easy 1x PH 1x157; 1x PH 2x157	
		⊕ Kraftform Kompakt VDE 62 i PH/S Take it easy 1x # 1x157; 1x # 2x157	
		⊕ Kraftform Kompakt VDE 65 i PZ/S Take it easy 1x # 1x157; 1x # 2x157	
		● Kraftform Kompakt VDE 60 i Take it easy 1x 0,4x2,5x157; 1x 0,6x3,5x157; 1x 0,8x4,0x157; 1x 1,0x5,5x157	
		○ Kraftform Kompakt VDE 68 i Take it easy 1x # 1x157; 1x # 2x157	
		● Kraftform Kompakt 96 VK 6,3 1x 6,3x89	
		● Kraftform Kompakt 97 VK 8,1 1x 8,1x89	
		▲ Kraftform Kompakt 98 DK 1x 89	
		● Kraftform Kompakt 99 FL 1x 89	
		Klettstreifen 70 1x 50,0x70,0	

Kraftform Kompakt VDE 18 Universal 2 Tool Finder



Code	EAN			
05006614001	4013288 230010			1
		● 817 VDE 2x 9x98		
		+ Kraftform Kompakt VDE 62 i Take it easy 1x PH 1x157; 1x PH 2x157		
		+ Kraftform Kompakt VDE 65 i Take it easy 1x PZ 1x157; 1x PZ 2x157		
		+ Kraftform Kompakt VDE 62 i PH/S Take it easy 1x # 1x157; 1x # 2x157		
		+ Kraftform Kompakt VDE 65 i PZ/S Take it easy 1x # 1x157; 1x # 2x157		
		- Kraftform Kompakt VDE 60 i Take it easy 1x 0,4x2,5x157; 1x 0,6x3,5x157; 1x 0,8x4,0x157; 1x 1,0x5,5x157		
		■ Kraftform Kompakt 96 VK 6,3 1x 6,3x89		
		■ Kraftform Kompakt 97 VK 8,1 1x 8,1x89		
		▲ Kraftform Kompakt 98 DK 1x 89		
		● Kraftform Kompakt 99 FL 1x 89		
		Klettstreifen 70 1x 50,0x70,0		

Kraftform Kompakt VDE 17 extra slim 1 Tool Finder

- Stückgeprüfte VDE-Wechselklingen mit reduziertem Klingendurchmesser
- Zwei mehrkomponentige, ergonomische Kraftform Handhalter VDE mit Abrollschutz
- In robuster Textilbox
- Multifunktionszange für die Elektroinstallation: Kabelschneiden, Abisolieren, Greifen, Biegen, Entgraten, Crimpen von Aderendhülsen
- Zange inklusive Kabelschere mit Präzisionsschneiden (induktiv gehärtet) für Cu- und Al-Kabel bis 5 x 2,5 mm² / Ø 15 mm
- VDE-Wechselklingen (157 mm lang) mit praktischer Zwirbel-funktion, Abrollschutz und Werkzeugfinder Take it easy: Farbkennzeichnung nach Profilen sowie aufgelaseter Größen-angabe

Kraftform Kompakt VDE 17 extra slim 1 Tool Finder



Code	EAN			
05006612001	4013288 229977			1
		● 817 VDE 2x 9x98		
		+ Kraftform Kompakt VDE 62 iS Take it easy 1x PH 1x157; 1x PH 2x157		
		+ Kraftform Kompakt VDE 65 iS Take it easy 1x PZ 1x157; 1x PZ 2x157		
		+ Kraftform Kompakt VDE 65 iS PZ/S Take it easy 1x # 1x157; 1x # 2x157		
		+ Kraftform Kompakt VDE 67 i Take it easy 1x TX 10x157		
		+ Kraftform Kompakt VDE 67 iS Take it easy 1x TX 15x157; 1x TX 20x157; 1x TX 25x157		
		- Kraftform Kompakt VDE 60 i Take it easy 1x 0,4x2,5x157		
		- Kraftform Kompakt VDE 60 iS Take it easy 1x 0,6x3,5x157; 1x 0,8x4,0x157; 1x 1,0x5,5x157		
		KNIPEX 13 96 200		
		Klettstreifen 70 1x 50,0x70,0		

Kraftform Kompakt VDE 17 Universal 1 Tool Finder

- 17-teilig
- 2 VDE-isolierte Kraftform Handhalter 817 VDE mit Abrollschutz
- Stückgeprüfte Werkzeuge gem. IEC 60900
- In robuster Falttasche
- Geeignet für Wera 2go
- VDE-Wechselklingen (157 mm lang) mit praktischer Zwirbel-funktion, Abrollschutz und Werkzeugfinder Take it easy: Farbkennzeichnung nach Profilen sowie aufgelaserter Größen-angabe

Kraftform Kompakt VDE 17 Universal 1 Tool Finder



Code	EAN		
05006611001	4013288 229564		1
		● 817 VDE 2x 9x98	
		⊕ Kraftform Kompakt VDE 62 i Take it easy 1x PH 1x157; 1x PH 2x157	
		⊕ Kraftform Kompakt VDE 65 i Take it easy 1x PZ 1x157; 1x PZ 2x157	
		⊕ Kraftform Kompakt VDE 65 i PZ/S Take it easy 1x # 1x157; 1x # 2x157	
		⊕ Kraftform Kompakt VDE 67 i Take it easy 1x TX 10x157; 1x TX 15x157; 1x TX 20x157; 1x TX 25x157	
		● Kraftform Kompakt VDE 60 i Take it easy 1x 0,4x2,5x157; 1x 0,8x4,0x157; 1x 1,0x5,5x157; 1x 1,2x6,5x157	
		● Kraftform Kompakt VDE 60 iS Take it easy 1x 0,6x3,5x157	
		Klettstreifen 70 1x 50,0x70,0	

Kraftform Kompakt VDE 16 extra slim 1 Tool Finder

- VDE-Wechselklingen mit reduziertem Klingendurchmesser
- Ermöglicht Schrauben auch in engen Arbeitssituationen
- Tiefliegende Schraub- und Federelemente können erreicht und betätigt werden
- VDE-Wechselklingen (157 mm lang) mit praktischer Zwirbel-funktion, Abrollschutz und Werkzeugfinder Take it easy: Farbkennzeichnung nach Profilen sowie aufgelaserter Größen-angabe



Kraftform Kompakt VDE 16 extra slim 1 Tool Finder



Code	EAN		
05006608001	4013288 229946		1
		● 817 VDE 1x 9x98	
		⊕ Kraftform Kompakt VDE 62 iS Take it easy 1x PH 1x157; 1x PH 2x157	
		⊕ Kraftform Kompakt VDE 65 iS Take it easy 1x PZ 1x157; 1x PZ 2x157	
		⊕ Kraftform Kompakt VDE 65 iS PZ/S Take it easy 1x # 1x157; 1x # 2x157	
		⊕ Kraftform Kompakt VDE 67 i Take it easy 1x TX 10x157	
		⊕ Kraftform Kompakt VDE 67 iS Take it easy 1x TX 15x157; 1x TX 20x157; 1x TX 25x157	
		● Kraftform Kompakt VDE 60 i Take it easy 1x 0,4x2,5x157	
		● Kraftform Kompakt VDE 60 iS Take it easy 1x 0,6x3,5x157; 1x 0,8x4,0x157; 1x 1,0x5,5x157	
		● 247 1x 0,5x3,0x70	
		Klettstreifen 70 1x 50,0x70,0	

[†]Produkt nicht in den USA und Kanada erhältlich.

Kraftform Kompakt VDE 16 Universal 1 Tool Finder

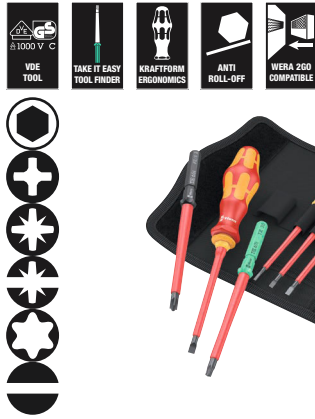

Code	EAN		
05006607001	4013288 229922		1
		817 VDE 1x 9x98	
		Kraftform Kompakt VDE 62 i Take it easy 1x PH 1x157; 1x PH 2x157	
		Kraftform Kompakt VDE 65 i Take it easy 1x PZ 1x157; 1x PZ 2x157	
		Kraftform Kompakt VDE 65 i PZ/S Take it easy 1x # 1x157; 1x # 2x157	
		Kraftform Kompakt VDE 67 i Take it easy 1x TX 10x157; 1x TX 15x157; 1x TX 20x157; 1x TX 25x157	
		Kraftform Kompakt VDE 60 i Take it easy 1x 0,4x2,5x157; 1x 0,6x3,5x157; 1x 0,8x4,0x157; 1x 1,0x5,5x157	
		247 1x 0,5x3,0x70	
		Klettstreifen 70 1x 50,0x70,0	

*)Produkt nicht in den USA und Kanada erhältlich.

Kraftform Kompakt VDE 7 extra slim 1 Tool Finder

- Stückgeprüfte VDE-Wechselklingen mit reduziertem Klingendurchmesser
- In robuster Falttasche mit Wera 2go Kompatibilität
- VDE-Wechselklingen (157 mm lang) mit praktischer Zwirbel-funktion, Abrollschutz und Werkzeugfinder Take it easy: Farbkennzeichnung nach Profilen sowie aufgelaserter Größenangabe

Kraftform Kompakt VDE 7 extra slim 1 Tool Finder

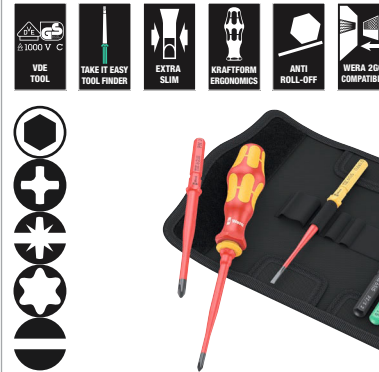

Code	EAN		
05006603001	4013288 229687		1
		817 VDE 1x 9x98	
		Kraftform Kompakt VDE 62 iS Take it easy 1x PH 1x157; 1x PH 2x157	
		Kraftform Kompakt VDE 65 iS PZ/S Take it easy 1x # 2x157	
		Kraftform Kompakt VDE 67 iS Take it easy 1x TX 15x157; 1x TX 20x157	
		Kraftform Kompakt VDE 60 iS Take it easy 1x 0,6x3,5x157	
		Klettstreifen 70 1x 50,0x70,0	

Kraftform Kompakt VDE 7 Universal 1 Tool Finder

1 Handhalter 817 VDE Kraftform und 6 VDE-Wechselklingen mit Werkzeugfinder Take it easy: Farbkennzeichnung sowie aufgelaserter Größenangabe nach Größen. Stückgeprüfte Werkzeuge gem. IEC 60900. Stückprüfung bei 10.000 V für sicheres Arbeiten bei der zugelassenen Spannung von 1.000 V.

In robuster Gürteltasche. Die textile Tasche weist auf der Rückseite eine Flauschzone auf. Mittels des mitgelieferten selbsthaftenden Klettstreifens kann die textile Tasche an die Wera 2go Komponenten geklettet werden. Oder auch an Wand, Regal oder Werkstattwagen.

- VDE-Wechselklingen (157 mm lang) mit praktischer Zwirbel-funktion, Abrollschutz und Werkzeugfinder Take it easy: Farbkennzeichnung nach Profilen sowie aufgelaserter Größenangabe

Kraftform Kompakt VDE 7 Universal 1 Tool Finder



Code	EAN			
0500660001	4013288 229663			1
		●	817 VDE 1x 9x98	
		+	Kraftform Kompakt VDE 62 i Take it easy 1x PH 1x157; 1x PH 2x157	
		⊖	Kraftform Kompakt VDE 60 i Take it easy 1x 0,4x2,5x157; 1x 0,6x3,5x157; 1x 0,8x4,0x157; 1x 1,0x5,5x157	
			Klettstreifen 70 1x 50,0x70,0	

Kraftform Kompakt VDE 7 Imperial 1 Tool Finder



Code	EAN			
05006604001	4013288 229892			1
		●	817 VDE 1x 9x98	
		+	Kraftform Kompakt VDE 62 i Take it easy 1x PH 1x157; 1x PH 2x157	
		⊖	Kraftform Kompakt VDE 60 i Take it easy 1x 0,6x3,5x157; 1x 1,0x5,5x157	
		□	Kraftform Kompakt VDE 68 i Take it easy 1x # 1x157; 1x # 2x157	
			Klettstreifen 70 1x 50,0x70,0	

Kraftform Kompakt VDE 7 Universal 2 Tool Finder



Code	EAN			
05006601001	4013288 229670			1
		●	817 VDE 1x 9x98	
		+	Kraftform Kompakt VDE 65 i Take it easy 1x PZ 1x157; 1x PZ 2x157	
		⊖	Kraftform Kompakt VDE 60 i Take it easy 1x 0,4x2,5x157; 1x 0,6x3,5x157; 1x 0,8x4,0x157; 1x 1,0x5,5x157	
			Klettstreifen 70 1x 50,0x70,0	

Serie 7400 VDE Kraftform einstellbare Drehmoment-Handhalter (0,3-3,5 Nm)

- Einstellbarer Kraftform VDE Drehmoment-Handhalter
- Mit einstellbarem Drehmoment von 0,3-1,2 Nm
- Deutlich hör- und spürbares Überlasten beim Erreichen des eingestellten Drehmoments
- Für Kraftform Kompakt VDE-Klingen
- Blitzschneller Austausch der Wechselklingen

Serie 7400 VDE Kraftform einstellbare Drehmoment-Handhalter (0,3-3,5 Nm)



Code	EAN	Art.No.	mm	Nm	Nm	mm	mm	mm	mm
05074752001	179111	7440 VDE	9	0,3-1,2	0,05	192	7 9/16"		1
05074750001	168535	7441 VDE	9	1,2-3,0	0,10	192	7 9/16"		1
05074757001	184412	7444 VDE	9	1,7-3,5	0,10	192	7 9/16"		1

Kraftform Kompakt Turbo i 1 Tool Finder

Viele Anwender wünschen sich, Schraubvorgänge ohne Kompromisse schneller durchführen zu können. Mit einem Schraubendreher, der präzise ist, der auch das kraftvolle Endverschrauben ermöglicht und der außerdem viel schneller ist als ein herkömmlicher Schraubendreher. Ein zuschaltbares Planetengetriebe ist die Lösung: Im Schraubendrehergriff integriert ver-4-facht es die Arbeitsgeschwindigkeit bei leichtgängigen Verschraubungen rein mechanisch. Dabei fixiert eine Hand den vorderen Griffteil, die zweite Hand dreht den hinteren Griffteil.

Die Turbofunktion kann per Knopfdruck wahlweise zu- oder abgeschaltet werden. Die Abschaltung empfiehlt sich zum Anziehen und Lösen mit hohem Drehmoment sowie zur Feinjustierung. Robustes, wartungsfreies Getriebe aus Stahl mit maximalem Drehmoment von 14 Nm bei deaktivierter Turbo-Funktion. In der VDE-Ausführung gewährleistet der Kraftform Turbo Handhalter 827 T i mit den gem. IEC 60900 stückgeprüften Wera VDE Wechselklingen schnelles und sicheres Arbeiten auch unter Spannung (bis 1.000 Volt).

VDE-Wechselklingen mit Take it easy Werkzeugfinder: Farbkennzeichnung nach Profilen sowie gelaserte Größenangabe – zum einfachen und schnellen Finden des benötigten Werkzeugs. In robuster Gürteltasche. Die textile Tasche weist auf der Rückseite eine Flauschzone auf. Mittels des mitgelieferten selbsthaftenden Klettstreifens kann die textile Tasche an die Wera 2go Komponenten geklettet werden. Oder auch an Wand, Regal oder Werkstattwagen.

- 4-fache Schraubgeschwindigkeit dank Turbo-Funktion (rein mechanisch - ohne Akku)
- Aktivierung und Deaktivierung der Turbo-Funktion durch einfachen Knopfdruck
- Turbo-Funktion speziell für leichtgängige Verschraubungen
- Für Verschraubungen mit stetig ansteigendem Drehmoment ohne Turbofunktion wie ein normaler Schraubendreher nutzbar
- Robustes, wartungsfreies Getriebe aus Stahl

Kraftform Kompakt Turbo i 1 Tool Finder



Code	EAN			
	4013288			
05006640001	230041			1
			827 T Kraftform Turbo 1x 9x125	
			817 VDE 1x 9x98	
			Kraftform Kompakt VDE 62 iS Take it easy 1x PH 1x157; 1x PH 2x157	
			Kraftform Kompakt VDE 65 iS Take it easy 1x PZ 1x157; 1x PZ 2x157	
			Kraftform Kompakt VDE 65 iS PZ/S Take it easy 1x # 1x157; 1x # 2x157	
			Kraftform Kompakt VDE 67 i Take it easy 1x TX 10x157	
			Kraftform Kompakt VDE 67 iS Take it easy 1x TX 15x157; 1x TX 20x157; 1x TX 25x157	
			Kraftform Kompakt VDE 60 i Take it easy 1x 0,4x2,5x157	
			Kraftform Kompakt VDE 60 iS Take it easy 1x 0,6x3,5x157; 1x 0,8x4,0x157; 1x 1,0x5,5x157	
			Klettstreifen 120 1x 50,0x120,0	

817 VDE Kraftform Handhalter

- Kraftform Kompakt VDE Kraftform Handhalter
- Ausschließlich für Wera VDE-Wechselklingen
- Harte Griffzonen für hohe Arbeitsgeschwindigkeit, weiche Griffzonen für hohe Drehmomentübertragung
- Mit Sechskantabrollschutz gegen Wegrollen

817 VDE Kraftform Handhalter



Code	EAN								
05003990001	104359	9	102						1

Kraftform Kompakt Turbo i Imperial 1 Tool Finder



Code	EAN						
05006641001	4013288 230058						1
		●	827 T Kraftform Turbo 1x 9x125				
		●	817 VDE 1x 9x98				
		+	Kraftform Kompakt VDE 62 iS Take it easy 1x PH 1x157; 1x PH 2x157				
		+	Kraftform Kompakt VDE 62 iS PH/S Take it easy 1x # 1x157; 1x # 2x157				
		⊕	Kraftform Kompakt VDE 67 i Take it easy 1x TX 10x157				
		⊕	Kraftform Kompakt VDE 67 iS Take it easy 1x TX 15x157; 1x TX 20x157; 1x TX 25x157				
		●	Kraftform Kompakt VDE 60 i Take it easy 1x 0,4x2,5x157				
		●	Kraftform Kompakt VDE 60 iS Take it easy 1x 0,6x3,5x157; 1x 0,8x4,0x157; 1x 1,0x5,5x157				
		□	Kraftform Kompakt VDE 68 iS Take it easy 1x # 1x157; 1x # 2x157				
			Klettstreifen 120 1x 50,0x120,0				

827 T i Kraftform Turbo Handhalter

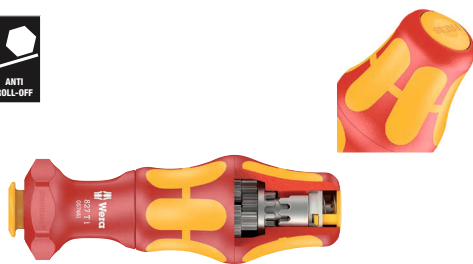

Code	EAN	mm	mm				
05057481001	4013288 214607	9	125				1

Kraftform Kompakt VDE 60 i Take it easy

VDE Klinge für Kraftform Kompakt Griff-/Wechselklingensystem für blitzschnellen Austausch der Klinge ohne Sonderwerkzeug. Stückgeprüfte Werkzeuge gem. IEC 60900.

Stückprüfung bei 10.000 V für sicheres Arbeiten bei der zugelassenen Spannung von 1.000 V.

- Werkzeugfinder Take it easy: Farbkennzeichnung nach Profilen sowie aufgelaserte Größenangabe



Kraftform Kompakt VDE 60 i Take it easy

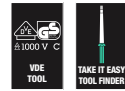

Code	EAN	mm	mm	mm	mm	mm	
05006500001	228420	0,4	2,5	157	3/32"	6 3/16"	5
05006501001	228437	0,5	3,0	157	1/8"	6 3/16"	5
05006502001	228444	0,6	3,5	157	9/64"	6 3/16"	5
05006503001	228451	0,8	4,0	157	5/32"	6 3/16"	5
05006504001	228468	1,0	5,5	157	7/32"	6 3/16"	5
05006505001	228475	1,2	6,5	157	1/4"	6 3/16"	5

Kraftform Kompakt VDE 60 i Take it easy SB



Code	EAN			
05006550001	228925	●	Kraftform Kompakt VDE 60 i Take it easy 1x 0.4x2.5x157	5
05006551001	228932	●	Kraftform Kompakt VDE 60 i Take it easy 1x 0.5x3.0x157	5
05006552001	229007	●	Kraftform Kompakt VDE 60 i Take it easy 1x 0.6x3.5x157	5
05006553001	229014	●	Kraftform Kompakt VDE 60 i Take it easy 1x 0.8x4.0x157	5
05006554001	229021	●	Kraftform Kompakt VDE 60 i Take it easy 1x 1.0x5.5x157	5
05006555001	229038	●	Kraftform Kompakt VDE 60 i Take it easy 1x 1.2x6.5x157	5

Kraftform Kompakt VDE 60 iS Take it easy

- Mit reduziertem Klingendurchmesser und integrierter Schutzisolation
- Ermöglicht Schrauben auch in engen Arbeitssituationen
- Tiefliegende Schraub- und Federelemente können erreicht und betätigt werden
- Werkzeugfinder Take it easy: Farbkennzeichnung nach Profilen sowie aufgelaserte Größenangabe

Kraftform Kompakt VDE 60 iS Take it easy



Code	EAN	mm	mm	mm	mm	mm	mm	mm
05006506001	228482	0,6	3,5	157	9/64"	6 3/16"		5
05006507001	228499	0,8	4,0	157	5/32"	6 3/16"		5
05006508001	228505	1,0	5,5	157	7/32"	6 3/16"		5

Kraftform Kompakt VDE 60 iS Take it easy SB



Code	EAN	mm	mm	mm	mm	mm	mm	mm
05006556001	229045	0,6	3,5	157	9/64"	6 3/16"		5
05006557001	229052	0,8	4,0	157	5/32"	6 3/16"		5
05006558001	229069	1,0	5,5	157	7/32"	6 3/16"		5

Kraftform Kompakt VDE 62 i Take it easy



Code	EAN	+	mm	mm	mm	mm	mm
05006509001	228512	PH 0	157	6 3/16"			5
05006510001	228529	PH 1	157	6 3/16"			5
05006511001	228536	PH 2	157	6 3/16"			5

Kraftform Kompakt VDE 62 iS Take it easy

- Mit reduziertem Klingendurchmesser und integrierter Schutzisolation
- Ermöglicht Schrauben auch in engen Arbeitssituationen
- Tiefliegende Schraub- und Federelemente können erreicht und betätigt werden
- Werkzeugfinder Take it easy: Farbkennzeichnung nach Profilen sowie aufgelaserte Größenangabe

Kraftform Kompakt VDE 62 iS Take it easy



Code	EAN	+	mm	mm	mm	mm	mm
05006512001	228543	PH 1	157	6 3/16"			5
05006513001	228550	PH 2	157	6 3/16"			5

Kraftform Kompakt VDE 62 iS Take it easy SB

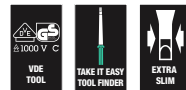

Code	EAN	+	mm	mm	mm	mm	mm
05006559001	229076	+	157	6 3/16"			5
05006560001	229083	+	157	6 3/16"			5

Kraftform Kompakt VDE 65 i Take it easy



Code	EAN	+	mm	mm	mm	mm	mm
05006523001	228659	PZ 0	157	6 3/16"			5
05006524001	228666	PZ 1	157	6 3/16"			5
05006525001	228673	PZ 2	157	6 3/16"			5

Kraftform Kompakt VDE 65 iS Take it easy

- Mit reduziertem Klingendurchmesser und integrierter Schutzisolation
- Ermöglicht Schrauben auch in engen Arbeitssituationen
- Tiefliegende Schraub- und Federelemente können erreicht und betätigt werden
- Werkzeugfinder Take it easy: Farbkenzeichnung nach Profilen sowie aufgelaserte Größenangabe

Kraftform Kompakt VDE 65 iS Take it easy



	EAN						
Code	4013288			mm			
05006526001	228680	PZ 1		157	6 3/16"		5
05006527001	228697	PZ 2		157	6 3/16"		5

Kraftform Kompakt VDE 65 iS Take it easy SB



Code	EAN						
Code	4013288						
05006566001	229212				Kraftform Kompakt VDE 65 iS Take it easy 1x PZ 1x157		5
05006567001	229229				Kraftform Kompakt VDE 65 iS Take it easy 1x PZ 2x157		5

Kraftform Kompakt VDE 62 i PH/S Take it easy

- Kraftform Kompakt VDE Wechselklinge für PlusMinus-Schrauben Schlitz/Phillips
- Vor allem zur Verwendung bei Reihenklemmen, Sicherungskästen, Schaltern, Relais
- Werkzeugfinder Take it easy: Farbkenzeichnung nach Profilen sowie aufgelaserte Größenangabe

Kraftform Kompakt VDE 62 i PH/S Take it easy



	EAN						
Code	4013288				mm		
05006514001	228567	# 1			157	6 3/16"	5
05006515001	228574	# 2			157	6 3/16"	5

Kraftform Kompakt VDE 62 iS PH/S Take it easy

- Kraftform Kompakt VDE Wechselklinge für PlusMinus-Schrauben Schlitz/Phillips
- Mit reduziertem Klingendurchmesser und integrierter Schutzisolation
- Ermöglicht Schrauben auch in engen Arbeitssituationen
- Tiefliegende Schraub- und Federelemente können erreicht und betätigt werden
- Werkzeugfinder Take it easy: Farbkenzeichnung nach Profilen sowie aufgelaserte Größenangabe

Kraftform Kompakt VDE 62 iS PH/S Take it easy



	EAN						
Code	4013288				mm		
05006516001	228581	# 1			157	6 3/16"	5
05006517001	228598	# 2			157	6 3/16"	5

Kraftform Kompakt VDE 65 i PZ/S Take it easy

- Kombinationsprofil Pozidriv/Schlitz
- Vor allem zur Verwendung bei Reihenklemmen, Sicherungskästen, Schaltern, Relais
- Werkzeugfinder Take it easy: Farbkenzeichnung nach Profilen sowie aufgelaserte Größenangabe

Kraftform Kompakt VDE 65 i PZ/S Take it easy



	EAN						
Code	4013288				mm		
05006528001	228703	# 1			157	6 3/16"	5
05006529001	228710	# 2			157	6 3/16"	5

Kraftform Kompakt VDE 65 iS PZ/S Take it easy

- Kombinationsprofil Pozidriv/Schlitz
- Mit reduziertem Klingendurchmesser und integrierter Schutzisolation
- Ermöglicht Schrauben auch in engen Arbeitssituationen
- Tiefliegende Schraub- und Federelemente können erreicht und betätigt werden
- Werkzeugfinder Take it easy: Farbmarkierung nach Profilen sowie aufgelaserte Größenangabe

Kraftform Kompakt VDE 65 iS PZ/S Take it easy



	EAN						
Code	4013288		mm				
05006530001	228727	# 1	157	6 3/16"			5
05006531001	228734	# 2	157	6 3/16"			5

Kraftform Kompakt VDE 65 iS PZ/S Take it easy SB



	Code	EAN					
		4013288					
05006568001	229199			Kraftform Kompakt VDE 65 i PZ/S Take it easy	1x # 1x157		5
05006569001	229205			Kraftform Kompakt VDE 65 iS PZ/S Take it easy	1x # 2x157		5

Kraftform Kompakt VDE 67 i TORX® Take it easy

- Kraftform Kompakt VDE Wechselklinge für TORX® Schrauben
- Werkzeugfinder Take it easy: Farbmarkierung nach Profilen sowie aufgelaserte Größenangabe

Kraftform Kompakt VDE 67 i TORX® Take it easy

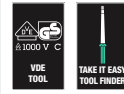

	EAN						
Code	4013288		mm				
05006532001	228758	TX 8	157	6 3/16"			5
05006533001	228765	TX 9	157	6 3/16"			5
05006534001	228772	TX 10	157	6 3/16"			5
05006535001	228789	TX 15	157	6 3/16"			5
05006536001	228796	TX 20	157	6 3/16"			5
05006537001	228802	TX 25	157	6 3/16"			5
05006538001	228819	TX 27	157	6 3/16"			5
05006539001	228826	TX 30	157	6 3/16"			5

Kraftform Kompakt VDE 67 i TORX® Take it easy SB

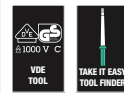

	Code	EAN					
		4013288					
05006570001	229151			Kraftform Kompakt VDE 67 i Take it easy	1x TX 10x157		5
05006571001	229144			Kraftform Kompakt VDE 67 i Take it easy	1x TX 15x157		5
05006572001	229168			Kraftform Kompakt VDE 67 i Take it easy	1x TX 20x157		5
05006573001	229175			Kraftform Kompakt VDE 67 i Take it easy	1x TX 25x157		5
05006574001	229182			Kraftform Kompakt VDE 67 i Take it easy	1x TX 30x157		5

Kraftform Kompakt VDE 67 iS TORX® Take it easy

- Mit reduziertem Klingendurchmesser und integrierter Schutzisolation
- Ermöglicht Schrauben auch in engen Arbeitssituationen
- Tiefliegende Schraub- und Federelemente können erreicht und betätigt werden
- Werkzeugfinder Take it easy: Farbkennezeichnung nach Profilen sowie aufgelaserte Größenangabe

Kraftform Kompakt VDE 67 iS TORX® Take it easy



	EAN							
Code	4013288		mm					
05006540001	228833	TX 15	157	6 3/16"				5
05006541001	228840	TX 20	157	6 3/16"				5
05006542001	228857	TX 25	157	6 3/16"				5

Kraftform Kompakt VDE 68 i Take it easy



	EAN							
Code	4013288		mm					
05006543001	228864	# 1	157	6 3/16"				5
05006544001	228871	# 2	157	6 3/16"				5

Kraftform Kompakt VDE 68 iS Take it easy

- Mit reduziertem Klingendurchmesser und integrierter Schutzisolation
- Ermöglicht Schrauben auch in engen Arbeitssituationen
- Tiefliegende Schraub- und Federelemente können erreicht und betätigt werden
- Werkzeugfinder Take it easy: Farbkennezeichnung nach Profilen sowie aufgelaserte Größenangabe

Kraftform Kompakt VDE 68 iS Take it easy



	EAN							
Code	4013288		mm					
05006545001	228888	# 1	157	6 3/16"				5
05006546001	228895	# 2	157	6 3/16"				5

Kraftform Kompakt VDE 64 i Take it easy

- Kraftform Kompakt VDE Wechselklinge für Innensechskantschrauben
- Mit Hex-Plus Profil (verhindert das Runddrehen von Innensechskantschrauben)
- Werkzeugfinder Take it easy: Farbkennezeichnung nach Profilen sowie aufgelaserte Größenangabe



Kraftform Kompakt VDE 64 i Take it easy



	EAN							
Code	4013288		mm	mm				
05006518001	228604	2,5	157	6 3/16"				5
05006519001	228611	3,0	157	6 3/16"				5
05006520001	228628	4,0	157	6 3/16"				5
05006521001	228635	5,0	157	6 3/16"				5
05006522001	228642	6,0	157	6 3/16"				5

Kraftform Kompakt VDE 64 i Take it easy SB



	EAN			
Code	4013288			
05006561001	229090		Kraftform Kompakt VDE 64 i Take it easy 1x 2.5x157	5
05006562001	229106		Kraftform Kompakt VDE 64 i Take it easy 1x 3.0x157	5
05006563001	229113		Kraftform Kompakt VDE 64 i Take it easy 1x 4.0x157	5
05006564001	229120		Kraftform Kompakt VDE 64 i Take it easy 1x 5.0x157	5
05006565001	229137		Kraftform Kompakt VDE 64 i Take it easy 1x 6.0x157	5

Kraftform Kompakt 96 VK 6,3

Glasfaserverstärkter Schaltschrankschlüssel. Klinge für Kraftform Kompakt Griff-/Wechselklingensystem für blitzschnellen Austausch der Klinge ohne Sonderwerkzeug. Innenvierkant.

Kraftform Kompakt 96 VK 6,3



	EAN							
Code	4013288	mm	mm					
05003460001	105349	6,3	89	3 9/16"				5

Kraftform Kompakt 97 VK 8,1

- Kraftform Kompakt Schaltschrankschlüssel 8,1 mm

Kraftform Kompakt 97 VK 8,1



	EAN							
Code	4013288	mm	mm					
05003461001	105370	8,1	89	3 9/16"				5

Kraftform Kompakt 98 DK



	EAN							
Code	4013288		mm					
05003462001	105356		89	3 9/16"				5

Kraftform Kompakt 99 FL



	EAN							
Code	4013288		mm					
05003463001	105363		89	3 9/16"				5

Kraftform – Serie 1000 VDE

Hochwertiger Kraftform VDE Schraubendreher. Mehrkomponentiger Kraftform Griff für schnelles und schonendes Arbeiten. Die Wera Black Point Spitze und ein aufwändiges Härteverfahren garantieren lange Nutzbarkeit der Spitze, erhöhten Korrosionsschutz und exakte Passgenauigkeit.

Stückprüfung bei 10.000 V für sicheres Arbeiten bei der zugelassenen Spannung von 1.000 V. Der Sechskantabrollschutz verhindert lästiges Wegrollen am Arbeitsplatz.

Mit Griffkennzeichnung zum leichteren Finden und Sortieren des Werkzeugs.

- Isolierter Schraubendreher für sicheres Arbeiten bis 1.000 Volt
- Stückgeprüft
- Mehrkomponentiger Kraftform Griff für schnelles und schonendes Arbeiten
- Mit Griffkennzeichnung zum leichteren Finden und Sortieren des Werkzeugs
- Die Wera Black Point-Spitze bietet Passgenauigkeit und optimierten Korrosionsschutz

1060 i VDE-isolierter Kraftform Schlitz-Schraubendreher



	EAN							
Code	4013288	mm	mm	mm	mm			
05051580001	222268	0,4	2,5	80	81	3/32"	3 1/8"	10
05051582001	222275	0,6	3,5	100	81	9/64"	4"	10
05051583001	222282	0,8	4,0	100	98	5/32"	4"	10
05051587001	222299	1,0	5,5	125	98	7/32"	5"	10

1062 i PH VDE-isolierter Kraftform Kreuzschlitz-Schraubendreher



	EAN	+	mm	mm	mm		
Code	4013288						
05051601001	222220	PH 1	80	98	3 1/8"		5
05051603001	222237	PH 2	100	105	4"		5

1065 i PZ VDE-isolierter Kraftform Kreuzschlitz-Schraubendreher



	EAN	*	mm	mm	mm		
Code	4013288						
05051611001	222244	PZ 1	80	98	3 1/8"		5
05051613001	222251	PZ 2	100	105	4"		5

1060 i/1062 i/6 Schraubendrehersatz Kraftform VDE

Hochwertiger Kraftform VDE Schraubendrehersatz. Mehrkomponentiger Kraftform Griff für schnelles und schonendes Arbeiten. Die Wera Black Point Spitze und ein aufwändiges Härteverfahren garantieren lange Nutzbarkeit der Spitze, erhöhten Korrosionsschutz und exakte Passgenauigkeit.

Stückprüfung bei 10.000 V für sicheres Arbeiten bei der zugelassenen Spannung von 1.000 V. Der Sechskantabrollschutz verhindert lästiges Wegrollen am Arbeitsplatz. Mit Griffkennzeichnung zum leichteren Finden und Sortieren des Werkzeugs.



1060 i/1062 i/6 Schraubendrehersatz Kraftform VDE



Code	EAN		
	4013288		
05051575001	222381		1
		+	1062 i PH VDE 1x PH 1x80; 1x PH 2x100
		-	1060 i VDE 1x 0,4x2,5x80; 1x 0,6x3,5x100; 1x 0,8x4,0x100; 1x 1,0x5,5x125

1060 i/1065 i/6 Schraubendrehersatz Kraftform VDE



Code	EAN		
	4013288		
05051576001	222374		1
		+	1065 i PZ VDE 1x PZ 1x80; 1x PZ 2x100
		-	1060 i VDE 1x 0,4x2,5x80; 1x 0,6x3,5x100; 1x 0,8x4,0x100; 1x 1,0x5,5x125

410 i VDE B VDE-isolierter Quergriff-Adapterschraubendreher für 3/8" Steckschlüsseinsätze

Die Form des Quergriffs ermöglicht die Übertragung besonders hoher Anzieh- und Lösemomente. Die Geometrie des Griffs füllt die ganze Hand gut aus und die Finger liegen fest in den weich gerundeten Griffmulden.

Dadurch ist eine optimale, ergonomische Kraftübertragung gewährleistet. Stückgeprüftes Werkzeug gem. IEC 60900 bei 10.000 V für sicheres Arbeiten bei der zugelassenen Spannung von 1.000 V.

Nur erlaubt für 3/8" VDE-Bitnüsse und -Steckschlüsseinsätze der Wera Zyklop VDE Serien 8740, 8760, 8767, 8790. Der ummantelte Griff schützt auch empfindliche Oberflächen vor Beschädigungen.

- 3/8" VDE-Quergriff-Schraubendreher zur Übertragung besonders großer Anzieh- und Lösemomente
- Ergonomischer 2-Komponenten-Griff mit Fingergriffmulden und angenehmer Haptik für sehr hohe Kraftübertragung und ermüdungsfreies Arbeiten
- Isoliertes, stückgeprüftes Werkzeug gem. IEC 60900 für sicheres Arbeiten bis 1.000 V
- Nur erlaubt für 3/8" VDE-Bitnüsse und -Steckschlüsseinsätze der Wera Zyklop VDE Serie 8740, 8760, 8767, 8790

410 i VDE B VDE-isolierter Quergriff-Adapterschraubendreher für 3/8" Steckschlüsseinsätze

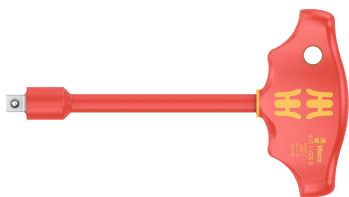

Code	EAN	Icon	mm	mm	mm	mm	mm	mm
05005120001	222664	3/8"	130	49	99	5 1/8"		1

8100 SB VDE 1 Zyklop Knarrensatz, isoliert, Umschalthebel, 3/8"-Antrieb, metrisch

Unglaublich kompakte Satzanordnung für viel Werkzeug auf engem Raum. Stückgeprüfte Knarre, Nüsse und Verlängerungen gem. IEC 60900 bei 10.000 V für sicheres Arbeiten bei der zugelassenen Spannung von 1.000 V.

Textile Box mit sehr hoher Robustheit und Langlebigkeit, aufrecht positionierbar zur übersichtlichen Lagerung im Werkstattregal.

Zusätzlicher Oberflächenschutz durch textiles Außenmaterial. Geringes Gewicht und Volumen für vereinfachte Mobilität.

Leichtgängiger Drehmechanismus für sicheren Halt und einfache Entnahme der VDE Nüsse.

- 100 % stückgeprüfte und isolierte Zyklop Knarre, Nüsse und Verlängerungen für sicheres Arbeiten bis 1.000 Volt
- Feinverzahnte Knarre mit 80 Zähnen für einen kurzen Rückholwinkel von 4,5°
- Extrem schlanke Bauform mit weicher, ergonomischer Griffzone für einfaches Arbeiten auch in sehr engen Bauräumen
- Optimaler Halt sowie einfache Entnahme durch den Drehmechanismus der Nussaufnahme
- Werkzeuge und textile Box schützen empfindliche Oberflächen, die Box ist Wera 2go kompatibel

8100 SB VDE 1 Zyklop Knarrensatz, isoliert, Umschalthebel, 3/8"-Antrieb, metrisch



Code	EAN	Icon	Description	Quantity
05004970001	190970			1
		□	8007 B VDE 1x 3/8"x222,0	
		●	8790 B VDE 1x 6,0x46,0; 1x 7,0x46,0; 1x 8,0x46,0; 1x 9,0x46,0; 1x 10,0x46,0; 1x 11,0x46,0; 1x 12,0x46,0; 1x 13,0x46,0; 1x 14,0x46,0; 1x 15,0x46,0; 1x 16,0x46,0; 1x 17,0x46,0; 1x 18,0x46,0; 1x 19,0x46,0	
		□	8794 SB VDE 1x 3/8"x91,0	
		□	8794 LB VDE 1x 3/8"x166,0	

Belt B VDE 1 Zyklus Bitnuss-Satz TORX® Innensechskant, isoliert, mit Haltefunktion, 3/8"-Antrieb

10 Zyklus-Bitnüsse, mit 3/8"-Antrieb, isoliert, stückgeprüft gemäß IEC 60900. Erhöhte Sicherheit durch 2-komponentige Isolation mit gelbem Isolationskern unter roter Isolationsaußenschicht, der bei einer eventuellen Beschädigung der äußeren roten VDE Isolations-schicht sichtbar wird. Mit Haltefunktion für TORX® Schrauben nach Spezifikation Acument Intellectual Properties bzw.

Haltefunktion für Innensechskantschrauben. Robuster Textilgurt (Belt) im typischen Wera Design mit 10 VDE Bitnüssen auf engstem Raum. Ein leichtgängiger Drehmechanismus sorgt für einen sicheren Halt und leichte Entnahme der Nüsse.

Inklusive Karabinerhaken zur Befestigung an Gürtelschlaufen oder Taschen.

Mit Vliesrücken und Klettklebestreifen zur einfachen Befestigung z. B. an Wand, Regal, Werkstattwagen und Wera 2go Werkzeug-transportsystem.

VDE 3/8" Bitnuss und Haltefunktion für besonders komfortables Schrauben mit reduzierter Gefahr des Schraubenverlustes beim Zuführen zum Werkstück.

Mit erhöhter Sicherheit durch gelben Isolationskern, der bei einer eventuellen Beschädigung der äußeren roten VDE Isolationsschicht sichtbar wird. Stückgeprüftes Werkzeug gem. IEC 60900 bei 10.000 V für sicheres Arbeiten bei der zugelassenen Spannung von 1.000 V.

- 10-teiliger Nuss-Satz auf robustem Textilgurt, 3/8"
- Leichtgängiger Drehmechanismus für sicheren Halt und leichte Entnahme der Werkzeuge
- Extrem kurze und kompakte isolierte Bitnuss 3/8" für einfaches Arbeiten auch in sehr engen Bauräumen
- Die Haltefunktion hält Schrauben sicher auf dem Werkzeug
- Stückgeprüftes Werkzeug gem. IEC 60900 bei 10.000 V für sicheres Arbeiten bis 1.000 Volt
- Geeignet zur Befestigung an Wand, Regal, Werkstattwagen und Wera 2go System

Belt B VDE 1 Zyklus Bitnuss-Satz TORX® Innensechskant, isoliert, mit Haltefunktion, 3/8"-Antrieb



Code	EAN			
05004930001	4013288 210234			1
		8767 B VDE HF	1x TX 20x55,0; 1x TX 25x55,0; 1x TX 27x55,0; 1x TX 30x55,0; 1x TX 40x55,0; 1x TX 45x59,0	
		8740 B VDE HF	1x 4,0x55,0; 1x 5,0x55,0; 1x 6,0x55,0; 1x 8,0x59,0	
		Belt B VDE 0/10	1x 71,0x209,0	
		K30	1x 30,0x200,0	

8007 B VDE Zyklus Knarre, isoliert, mit Umschalthebel, mit 3/8"-Antrieb

- Isolierte und 100 % stückgeprüfte Zyklus Knarre für sicheres Arbeiten bis 1.000 Volt
- Feinverzahnung mit 80 Zähnen für einen kurzen Rückholwinkel von nur 4,5°
- Extrem schlanke Bauform mit weicher, ergonomischer Griffzone für einfaches Arbeiten auch in sehr engen Bauräumen
- Sichere Nussverriegelung über Druckknopf, schneller Richtungswechsel mit nur einem Finger dank Umschalthebel
- Kunststoffummantelung schützt Oberflächen vor Beschädigungen

8007 B VDE Zyklus Knarre, isoliert, mit Umschalthebel, mit 3/8"-Antrieb

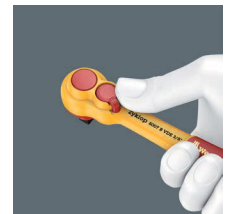

Code	EAN							
05004966001	4013288 190963	3/8"	222,0					3

8790 B VDE Zyklop-Steckschlüsseinsatz, isoliert, mit $\frac{3}{8}$ "-Antrieb

- Stückgeprüftes Werkzeug gem. IEC 60900 bei 10.000 V
- Erhöhte Sicherheit durch 2-komponentige Isolation mit gelbem Isolationskern unter roter Isolationsaußenschicht
- Kunststoffummantelung schützt Oberflächen vor Beschädigungen

8790 B VDE Zyklop-Steckschlüsseinsatz, isoliert, mit $\frac{3}{8}$ "-Antrieb



	EAN						
Code	4013288	mm	mm	mm	mm		
05004950001	192936	6,0	46,0	14,8	23,0		1
05004951001	192943	7,0	46,0	15,7	23,0		1
05004952001	192950	8,0	46,0	17,0	23,0		1
05004953001	192967	9,0	46,0	18,2	23,0		1
05004954001	192974	10,0	46,0	19,4	23,0		1
05004955001	192981	11,0	46,0	20,7	23,0		1
05004956001	192998	12,0	46,0	23,0	23,0		1
05004957001	193001	13,0	46,0	23,0	23,0		1
05004958001	193018	14,0	46,0	24,7	23,0		1
05004959001	193025	15,0	46,0	26,0	23,0		1
05004960001	193032	16,0	46,0	26,8	23,0		1
05004961001	193049	17,0	46,0	29,0	23,0		1
05004962001	193056	18,0	46,0	29,6	23,0		1
05004963001	193063	19,0	46,0	30,7	23,0		1

8767 B VDE HF TORX® Zyklop Bitnuss, isoliert, mit $\frac{3}{8}$ "-Antrieb, mit Haltefunktion

- Die Haltefunktion hält Schrauben sicher auf dem Werkzeug
- Extrem kurze und kompakte isolierte Bitnuss $\frac{3}{8}$ " für einfaches Arbeiten auch in sehr engen Bauräumen

8767 B VDE HF TORX® Zyklop Bitnuss, isoliert, mit $\frac{3}{8}$ "-Antrieb, mit Haltefunktion



	EAN						
Code	4013288		mm	mm	mm		
05004920001	210173	TX 20	55,0	23,0	9,0		1
05004921001	210180	TX 25	55,0	23,0	9,0		1
05004922001	210197	TX 27	55,0	23,0	9,0		1
05004923001	210203	TX 30	55,0	23,0	9,0		1
05004924001	210210	TX 40	55,0	23,0	9,0		1
05004925001	210227	TX 45	59,0	23,0	13,0		1

8740 B VDE HF Zyklop Bitnuss, isoliert, mit $\frac{3}{8}$ "-Antrieb, mit Haltefunktion für Innensechskantschrauben

- Die Haltefunktion hält Schrauben sicher auf dem Werkzeug
- Extrem kurze und kompakte isolierte Bitnuss $\frac{3}{8}$ " für einfaches Arbeiten auch in sehr engen Bauräumen

8740 B VDE HF Zyklop Bitnuss, isoliert, mit $\frac{3}{8}$ "-Antrieb, mit Haltefunktion für Innensechskantschrauben



	EAN						
Code	4013288	mm	mm	mm	mm		
05004900001	210135	4,0	55,0	23,0	9,0		1
05004901001	210142	5,0	55,0	23,0	9,0		1
05004902001	210159	6,0	55,0	23,0	9,0		1
05004903001	210166	8,0	59,0	23,0	13,0		1

8760 B VDE XZN Zyklop Bitnuss, isoliert, mit $\frac{3}{8}$ "-Antrieb, für Innenvielzahn-Schrauben

- Extrem kurze und kompakte isolierte Bitnuss $\frac{3}{8}$ " für einfaches Arbeiten auch in sehr engen Bauräumen

8760 B VDE XZN Zyklop Bitnuss, isoliert, mit $\frac{3}{8}$ "-Antrieb, für Innenvielzahn-Schrauben



	EAN						
Code	4013288		mm	mm	mm		
05004940001	211453	M 8	59,0	23,0	13,0		1
05004941001	211460	M 10	59,0	23,0	13,0		1
05004942001	211477	M 12	59,0	23,0	13,0		1

8794 LB VDE Zyklop-Verlängerung, isoliert, lang, 3/8"

- 3/8" Zoll VDE Zyklop Verlängerung
- Stückgeprüftes Werkzeug gem. IEC 60900 bei 10.000 V
- Erhöhte Sicherheit durch 2-komponentige Isolation mit gelbem Isolationskern unter roter Isolationsaußenschicht
- Kunststoffummantelung schützt Oberflächen vor Beschädigungen
- Lange Ausführung

8794 LB VDE Zyklop-Verlängerung, isoliert, lang, 3/8"



	EAN	□	⏏							
Code	4013288		mm							
05004965001	190956	3/8"	166,0							1

8794 SB VDE Zyklop-Verlängerung, isoliert, kurz, 3/8"

- Kurze Ausführung

8794 SB VDE Zyklop-Verlängerung, isoliert, kurz, 3/8"



	EAN	□	⏏							
Code	4013288		mm							
05004964001	190949	3/8"	91,0							1

Belt B VDE (Textilgurt), 10-teilig, unbestückt

- Leerer Textilgurt für 10 VDE-Steckschlüssel-/Bitnuss-Einsätze, 3/8"
- Mit Karabinerhaken
- Leichtgängiger Drehmechanismus für sicheren Halt und leichte Entnahme der Werkzeuge
- Geeignet zur Befestigung an Wand, Regal, Werkstattwagen und Wera 2go System



Belt B VDE (Textilgurt), 10-teilig, unbestückt



Code	EAN		
05003982001	4013288		1
	210913	Belt B VDE 0/10 1x 71,0x209,0	
		K30 1x 30,0x200,0	

6004 Joker VDE 4 Set 1 VDE-isolierter selbstjustierender Maulschlüssel-Satz

Stückgeprüftes Werkzeug gem. IEC 60900 bei 10.000 V für sicheres Arbeiten bei der zugelassenen Spannung von 1.000 V. Der verstellbare VDE Maulschlüssel greift stufenlos und automatisch alle Sechskantgrößen im angegebenen Abmessungsbereich – metrisch und zöllig.

Der integrierte Hebelmechanismus klemmt die Sechskant-Schraube bzw. -Mutter zwischen den Backen sicher ein, was die Gefahr des Abrutschens und der Beschädigungen deutlich verringert. Die Ratschenfunktion sorgt für schnelles und durchgängiges Schrauben ohne Absetzen. Durch die Nutzung der Eckweiten-Prismen ist ein Rückschwenkwinkel von nur 30° realisierbar.

Die Ein-Schenkel-Konstruktion in Verbindung mit der Ratschenfunktion und dem Eckweitenprisma ermöglicht das Arbeiten auch in engen Bauräumen. Der verstellbare Joker 6004 VDE verfügt dank der 2-Komponenten-Kunststoffisolierung über einen haptisch angenehmen Griff. Die Sicherheit wird durch den Abrutschschutz am vorderen Griffende erhöht. Zusätzlicher Schutz durch die Schiebefunktion für kontaktloses und sicheres Öffnen der nicht-isolierten Backen.

- Die kompakte textile Box mit vier verstellbaren Joker 6004 VDE deckt alle metrischen und zölligen Abmessungen im Anwendungsbereich von 7 bis 19 mm bzw. ¼" bis ¾" ab

6004 Joker VDE 4 Set 1 VDE-isolierter selbstjustierender Maulschlüssel-Satz

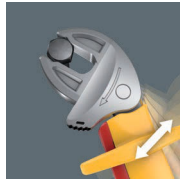

Code	EAN		
05020170001	4013288 221803		1
		6004 Joker VDE XS 1x 7-10 (1/4"-3/8")x119	
		6004 Joker VDE S 1x 10-13 (1/8"-1/2")x155	
		6004 Joker VDE M 1x 13-16 (1/2"-5/8")x190	
		6004 Joker VDE L 1x 16-19 (5/8"-3/4")x226	
		Klettstreifen 120 1x 50,0x120,0	

6004 Joker VDE VDE-isolierter, selbstjustierender Maulschlüssel

Stückgeprüftes Werkzeug gem. IEC 60900 bei 10.000 V für sicheres Arbeiten bei der zugelassenen Spannung von 1.000 V. Der verstellbare VDE Maulschlüssel greift stufenlos und automatisch alle Sechskantgrößen im angegebenen Abmessungsbereich – metrisch und zöllig.

Der integrierte Hebelmechanismus klemmt die Sechskant-Schraube bzw. -Mutter zwischen den Backen sicher ein, was die Gefahr des Abrutschens und der Beschädigungen deutlich verringert. Die Ratschenfunktion sorgt für schnelles und durchgängiges Schrauben ohne Absetzen. Durch die Nutzung der Eckweiten-Prismen ist ein Rückschwenkwinkel von nur 30° realisierbar. Die Ein-Schenkel-Konstruktion in Verbindung mit der Ratschenfunktion und dem Eckweitenprisma ermöglicht das Arbeiten auch in engen Bauräumen.

Der verstellbare Joker 6004 VDE verfügt dank der 2-Komponenten-Kunststoffisolierung über einen haptisch angenehmen Griff. Die Sicherheit wird durch den Abrutschschutz am vorderen Griffende erhöht. Zusätzlicher Schutz durch die Schiebefunktion für kontaktloses und sicheres Öffnen der nicht-isolierten Backen.

- Der verstellbare Joker 6004 VDE deckt alle metrischen und zölligen Abmessungen im jeweiligen Anwendungsbereich ab
- Stückgeprüftes Werkzeug mit isolierten Griffen für sicheres Arbeiten bis 1.000 Volt mit Abrutschschutz und Schiebefunktion für kontaktloses und sicheres Öffnen der nicht-isolierten Backen
- Automatisches und stufenloses Greifen von Sechskant-Schrauben und Muttern
- Hebelmechanismus beim Greifen vermeidet Abrutschen und Beschädigungen
- Mit mechanischer Ratschenfunktion für schnelles und durchgängiges Verschrauben ohne Absetzen des Schlüssels
- Rückschwenkwinkel von nur 30° durch Ansetzen in den Eckweitenprismen im Maul

6004 Joker VDE XS VDE-isolierter, selbstjustierender Maulschlüssel

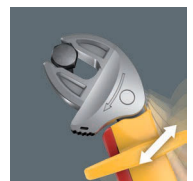

Code	EAN						
05020150001	4013288 221797	mm	mm	mm			3
		7-10	1/4"-3/8"	119	7,7		

6004 Joker VDE S VDE-isolierter, selbstjustierender Maulschlüssel



Code	EAN	Hand 1	Hand 2	Length	Width	Weight	Box
05020151001	221766	mm	mm	mm	mm	mm	3

6004 Joker VDE M VDE-isolierter, selbstjustierender Maulschlüssel



Code	EAN	Hand 1	Hand 2	Length	Width	Weight	Box
05020152001	221780	mm	mm	mm	mm	mm	3

6004 Joker VDE L VDE-isolierter selbstjustierender Maulschlüssel

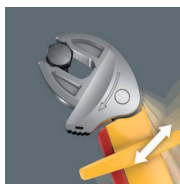

Code	EAN	Hand 1	Hand 2	Length	Width	Weight	Box
05020153001	221773	mm	mm	mm	mm	mm	3

400 i VDE Hex Drehmomentindikator

Wera VDE Drehmomentindikator mit festem Drehmoment für Innensechskant-Schrauben. Manipulationsgeschützt. Die robuste Rutschkupplung erzeugt ein deutlich hör- und fühlbares Auslösesignal bei Erreichen des eingestellten Drehmomentes und ein Überziehen des Drehmomentes ist unmöglich.

Mehrfach höheres Lösemoment als das eingestellte Anzugsmoment, dadurch wird größtenteils kein weiteres Werkzeug zum Lösen von Schraubverbindungen benötigt. Die Form des Griffs füllt die ganze Hand gut aus und die Finger liegen in den weich gerundeten Griffmulden. Dadurch ist eine optimale, ergonomische Kraftübertragung gewährleistet. Stückgeprüftes Werkzeug gem. IEC 60900 bei 10.000 V für sicheres Arbeiten bei der zugelassenen Spannung von 1.000 V.

- Isolierter, stückgeprüfter VDE Quergriff-Drehmomentindikator für sicheres Arbeiten bis 1.000V
- Quergriff ist ideal für Übertragung kontrollierter Anzieh- und hoher Lösemomente
- Fehlerfreies Verschrauben durch nicht überziehbare Rutschkupplung und exakte Drehmomentübertragung
- Deutlich hör- und spürbares Überrasen beim Erreichen des eingestellten Drehmoments
- Manipulationsgeschützt gegen Änderung des eingestellten Wertes



400 i VDE Hex Drehmomentindikator



Code	EAN	Socket	Unit	Length	Width	Weight	Box	
05004980001	206398	4,0	5,0	90	48	100	3 1/2"	1
05004981001	206114	5,0	5,0	90	48	100	3 1/2"	1





Knarren & Zubehör

Zyklop Speed - Unglaublich schnell und unglaublich flexibel

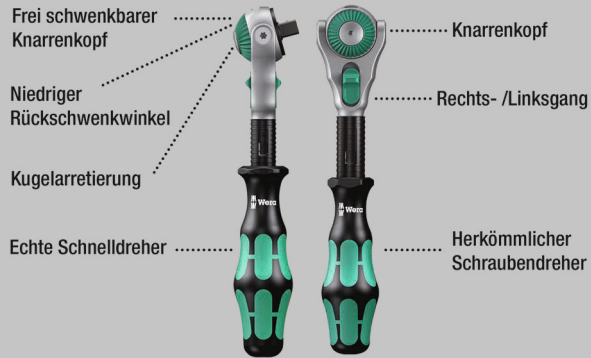

Unglaublich kompakte Satzanordnung für viel Werkzeug auf engem Raum. Völlig neues Knarrensatz-Gefühl dank neuartiger textiler Boxen mit sehr hoher Robustheit und Langlebigkeit.

Aufrecht positionierbar zur übersichtlichen Lagerung im Werkstattregal. Zusätzlicher Oberflächenschutz durch textiles Außenmaterial. Geringes Gewicht und Volumen für vereinfachte Mobilität.

Mit Werkzeugfinder „Take it easy“: Farbkennzeichnung nach Größen.

- 42 teiliges Knarren-Sortiment in robuster Textilbox
- Frei schwenkbarer Knarrenkopf mit 5 definierten Fixierungen
- Bit-Nüsse mit den Vorzügen der Wera Bit-Technologie
- TORX®, Hex-Plus- und Außensechskantnüsse mit Haltefunktion für Schrauben/Muttern
- Mit Werkzeugfinder Take it easy: Farbkennzeichnung nach Größen
- Geeignet für Wera 2go

8100 SA All-in Zyklop Speed-Knarrensatz, mit Haltefunktion, 1/4"-Antrieb, metrisch



Code	EAN		
	4013288		
0500375001	190994		1
		8000 A 1x 1/4"x152,0	
		8796 LA 1x 1/4"x150,0	
		8794 A 1x 1/4"x56,0	
		8790 HMA HF 1x 4,0x23,0; 1x 4,5x23,0; 1x 5,0x23,0; 1x 5,5x23,0; 1x 6,0x23,0; 1x 7,0x23,0; 1x 8,0x23,0; 1x 9,0x23,0; 1x 10,0x23,0; 1x 11,0x23,0; 1x 12,0x23,0; 1x 13,0x23,0; 1x 14,0x23,0	
		8767 A HF 1x TX 8x28,0; 1x TX 9x28,0; 1x TX 10x28,0; 1x TX 15x28,0; 1x TX 20x28,0; 1x TX 25x28,0; 1x TX 27x28,0; 1x TX 30x28,0; 1x TX 40x28,0	
		8740 A 1x 2,0x28,0; 1x 2,5x28,0	
		8740 A HF 1x 3,0x28,0; 1x 4,0x28,0; 1x 5,0x28,0; 1x 6,0x28,0; 1x 7,0x28,0; 1x 8,0x28,0	
		8751 A 1x PH 1x28,0; 1x PH 2x28,0; 1x PH 3x28,0	
		8755 A 1x PZ 1x28,0; 1x PZ 2x28,0; 1x PZ 3x28,0	
		8700 A FL 1x 0,8x5,5x28,0; 1x 1,2x6,5x28,0	
		Mutterentnahme-Werkzeug 1x 14,0x43,0	
		Klettband 120 1x 50,0x120,0	

8100 SA 6 Zyklop Speed-Knarrensatz, 1/4"-Antrieb, metrisch

- Frei schwenkbarer Knarrenkopf mit 5 definierten Fixierungen
- Feinverzahnung mit 72 Zähnen
- Niedriger Rückschwenkwinkel von nur 5 Grad
- Schnelldrehhülse für hohe Arbeitsgeschwindigkeit
- Mit Werkzeugfinder Take it easy: Farbkenzeichnung nach Größen
- Kompakte, textile Box mit hoher Robustheit, geringem Gewicht und Volumen

8100 SA 6 Zyklop Speed-Knarrensatz, 1/4"-Antrieb, metrisch



Code	EAN		
05004016001	174000		1
		□ 8000 A 1x 1/4"x152,0	
		● 8790 HMA 1x 5,0x23,0; 1x 5,5x23,0; 1x 6,0x23,0; 1x 7,0x23,0; 1x 8,0x23,0; 1x 10,0x23,0; 1x 11,0x23,0; 1x 12,0x23,0; 1x 13,0x23,0	
		■ 8794 LA 1x 1/4"x150,0	
		■ 8794 A 1x 1/4"x56,0	
		● 8784 A1 1x 1/4"x1/4"x37,0	
		+ 851/4 TZ PH 1x PH 1x50; 1x PH 2x50; 1x PH 3x50	
		+ 855/4 TZ PZ 1x PZ 1x50; 1x PZ 2x50	
		* 867/4 Z TORX® 1x TX 10x50; 1x TX 15x50; 1x TX 20x50; 1x TX 25x50; 1x TX 27x50; 1x TX 30x50	
		○ 840/4 Z Hex-Plus 1x 3,0x50; 1x 4,0x50; 1x 5,0x50; 1x 6,0x50	
		Klettband 120 1x 50,0x120,0	

8100 SA 9 Zyklop Speed-Knarrensatz, 1/4"-Antrieb, zöllig



Code	EAN		
05004019001	173843		1
		□ 8000 A 1x 1/4"x152,0	
		● 8790 HMA 1x 3/16"x23,0; 1x 7/32"x23,0; 1x 1/4"x23,0; 1x 3/32"x23,0; 1x 5/16"x23,0; 1x 1/32"x23,0; 1x 3/8"x23,0; 1x 7/16"x23,0; 1x 1/2"x23,0	
		■ 8794 LA 1x 1/4"x150,0	
		■ 8794 A 1x 1/4"x56,0	
		● 8784 A1 1x 1/4"x1/4"x37,0	
		+ 851/4 TZ PH 1x PH 1x50; 1x PH 2x50; 1x PH 3x50	
		+ 855/4 TZ PZ 1x PZ 1x50; 1x PZ 2x50	
		* 867/4 Z TORX® 1x TX 10x50; 1x TX 15x50; 1x TX 20x50; 1x TX 25x50; 1x TX 27x50; 1x TX 30x50	
		○ 840/4 Z Hex-Plus 1x 3/32"x50; 1x 3/16"x50; 1x 7/32"x50; 1x 1/4"x50	
		Klettband 120 1x 50,0x120,0	

Kraftform Kompakt Zyklop MS1 Metal/Speed 1/4"

- Unglaublich schnelle Knarre Zyklop Speed mit schwenkbarem Knarrenkopf und 5 definierten Fixierungen
- Extrem schlanke Knarre Zyklop Metal mit langem Hebel
- Rückholwinkel von nur 5 Grad
- Bequemer Richtungswechsel dank Umschalthebel
- Sortiment in robuster Textilbox

Kraftform Kompakt Zyklop MS1 Metal/Speed 1/4"



Code	EAN		
05135949001	4013288 178633		1
		<input type="checkbox"/> 8000 A 1x 1/4"x152,0	
		<input type="checkbox"/> 8004 A 1x 1/4"x141,0	
		<input checked="" type="checkbox"/> <input type="checkbox"/> 8796 LA 1x 1/4"x150,0	
		<input checked="" type="checkbox"/> <input type="checkbox"/> 8794 LA 1x 1/4"x150,0	
		<input checked="" type="checkbox"/> <input type="checkbox"/> 8794 SA 1x 1/4"x75,0	
		<input checked="" type="checkbox"/> <input type="checkbox"/> 8784 A1 1x 1/4"x1/4"x37,0	
		<input checked="" type="checkbox"/> <input type="checkbox"/> 8794 A 1x 1/4"x56,0	
		<input checked="" type="checkbox"/> <input type="checkbox"/> 8795 A 1x 1/4"x35,5	

8100 SA 2 Zyklop Speed-Knarrensatz, 1/4"-Antrieb, metrisch

- 42-teiliges Sortiment im stabilen Metallkoffer

8100 SA 2 Zyklop Speed-Knarrensatz, 1/4"-Antrieb, metrisch



Code	EAN		
05003533001	4013288 127103		1
		<input type="checkbox"/> 8000 A 1x 1/4"x152,0	
		<input checked="" type="checkbox"/> 8790 HMA 1x 4,0x23,0; 1x 4,5x23,0; 1x 5,0x23,0; 1x 5,5x23,0; 1x 6,0x23,0; 1x 7,0x23,0; 1x 8,0x23,0; 1x 9,0x23,0; 1x 10,0x23,0; 1x 11,0x23,0; 1x 12,0x23,0; 1x 13,0x23,0; 1x 14,0x23,0	
		<input type="checkbox"/> 8789 A 1x 1/4"x110,0	
		<input checked="" type="checkbox"/> 8794 A 1x 1/4"x56,0	
		<input checked="" type="checkbox"/> 8795 A 1x 1/4"x35,5	
		<input checked="" type="checkbox"/> 8784 A1 1x 1/4"x1/4"x37,0	
		<input checked="" type="checkbox"/> 8796 SA 1x 1/4"x75,0	
		<input checked="" type="checkbox"/> 8796 LA 1x 1/4"x150,0	
		<input checked="" type="checkbox"/> 851/1 Z PH 1x PH 1x25; 1x PH 2x25; 1x PH 3x25	
		<input checked="" type="checkbox"/> 855/1 Z PZ 1x PZ 1x25; 1x PZ 2x25; 1x PZ 3x25	
		<input checked="" type="checkbox"/> 867/1 Z TORX® B0 1x TX 8x25; 1x TX 9x25; 1x TX 10x25; 1x TX 15x25; 1x TX 20x25; 1x TX 25x25; 1x TX 30x25; 1x TX 40x25	
		<input type="checkbox"/> 840/1 Z Hex-Plus 1x 3,0x25; 1x 4,0x25; 1x 5,0x25; 1x 6,0x25; 1x 8,0x25	
		<input checked="" type="checkbox"/> 800/1 Z 1x 0,6x4,5x25; 1x 1,0x5,5x25; 1x 1,2x8,0x25	

8100 SA 4 Zyklus Speed-Knarrensatz, 1/4"-Antrieb, zöllig

- 41-teiliges Sortiment im stabilen Metallkoffer

8100 SA 4 Zyklus Speed-Knarrensatz, 1/4"-Antrieb, zöllig



Code	EAN		
05003535001	4013288 121127		1
		<input type="checkbox"/> 8000 A 1x 1/4"x152,0	
		<input checked="" type="checkbox"/> 8790 HMA 1x 3/16"x23,0; 1x 7/32"x23,0; 1x 1/4"x23,0; 1x 9/32"x23,0; 1x 5/16"x23,0; 1x 11/32"x23,0; 1x 3/8"x23,0; 1x 7/16"x23,0; 1x 1/2"x23,0; 1x 9/16"x23,0	
		<input type="checkbox"/> 8789 A 1x 1/4"x110,0	
		<input checked="" type="checkbox"/> 8794 A 1x 1/4"x56,0	
		<input checked="" type="checkbox"/> 8795 A 1x 1/4"x35,5	
		<input checked="" type="checkbox"/> 8784 A1 1x 1/4"x1/4"x37,0	
		<input checked="" type="checkbox"/> 8796 SA 1x 1/4"x75,0	
		<input checked="" type="checkbox"/> 8796 LA 1x 1/4"x150,0	
		<input checked="" type="checkbox"/> 851/1 Z PH 1x PH 1x25; 1x PH 2x25; 1x PH 3x25	
		<input checked="" type="checkbox"/> 855/1 Z PZ 1x PZ 1x25; 1x PZ 2x25; 1x PZ 3x25	
		<input checked="" type="checkbox"/> 867/1 Z TORX® BO 1x TX 8x25; 1x TX 9x25; 1x TX 10x25; 1x TX 15x25; 1x TX 20x25; 1x TX 25x25; 1x TX 30x25; 1x TX 40x25	
		<input type="checkbox"/> 840/1 Z Hex-Plus 1x 5/64"x25; 1x 3/32"x25; 1x 1/8"x25; 1x 9/64"x25; 1x 5/32"x25; 1x 3/16"x25; 1x 7/32"x25	
		<input type="checkbox"/> 800/1 Z 1x 0,6x4,5x25; 1x 1,0x5,5x25; 1x 1,2x8,0x25	

8100 SA/SC 2 Zyklus Speed-Knarrensatz, 1/4"-Antrieb und 1/2"-Antrieb, metrisch

- 43-teiliges Sortiment im stabilen Metallkoffer

8100 SA/SC 2 Zyklus Speed-Knarrensatz, 1/4"-Antrieb und 1/2"-Antrieb, metrisch



Code	EAN		
05160785001	4013288 126610		1
		<input type="checkbox"/> 8000 A 1x 1/4"x152,0	
		<input checked="" type="checkbox"/> 8790 HMA 1x 4,0x23,0; 1x 4,5x23,0; 1x 5,0x23,0; 1x 5,5x23,0; 1x 6,0x23,0; 1x 7,0x23,0; 1x 8,0x23,0; 1x 9,0x23,0; 1x 10,0x23,0; 1x 12,0x23,0; 1x 13,0x23,0	
		<input checked="" type="checkbox"/> 8784 A1 1x 1/4"x1/4"x37,0	
		<input checked="" type="checkbox"/> 8796 LA 1x 1/4"x150,0	
		<input type="checkbox"/> 8000 C 1x 1/2"x277,0	
		<input checked="" type="checkbox"/> 8790 HMC 1x 13,0x37,0; 1x 14,0x37,0; 1x 15,0x37,0; 1x 16,0x37,0; 1x 17,0x37,0; 1x 18,0x37,0; 1x 19,0x37,0; 1x 21,0x37,0; 1x 22,0x37,0; 1x 24,0x37,0	
		<input checked="" type="checkbox"/> 8796 LC 1x 1/2"x250,0	
		<input checked="" type="checkbox"/> 816 R 1x 1/4"x119	
		<input type="checkbox"/> 800/4 Z 1x 1,0x5,5x89	
		<input type="checkbox"/> 840/4 Z Hex-Plus 1x 3,0x89; 1x 4,0x89; 1x 5,0x89; 1x 6,0x89	
		<input checked="" type="checkbox"/> 851/4 Z PH 1x PH 1x89; 1x PH 2x89; 1x PH 3x89	
		<input checked="" type="checkbox"/> 855/4 Z PZ 1x PZ 1x89; 1x PZ 2x89; 1x PZ 3x89	
		<input checked="" type="checkbox"/> 867/4 Z TORX® BO 1x TX 10x89; 1x TX 15x89; 1x TX 20x89; 1x TX 25x89; 1x TX 30x89	

Kraftform Kompakt Zyklop Speed

- Falttasche zur Befestigung am Gürtel

Kraftform Kompakt Zyklop Speed



Code	EAN			
0500350001	4013288			1
	155313			
		8000 A	1x 1/4"x152,0	
		8784 A1	1x 1/4"x1/4"x37,0	
		8794 LA	1x 1/4"x150,0	
		851/4 TZ PH	1x PH 1x50; 1x PH 2x50; 1x PH 3x50	
		855/4 TZ PZ	1x PZ 1x50; 1x PZ 2x50	
		867/4 Z TORX®	1x TX 10x50; 1x TX 15x50; 1x TX 20x50; 1x TX 25x50; 1x TX 27x50; 1x TX 30x50	
		800/4 Z	1x 1,0x5,5x50	
		840/4 Z Hex-Plus	1x 3,0x50; 1x 4,0x50; 1x 5,0x50; 1x 6,0x50	
		8790 HMA	1x 5,5x23,0; 1x 6,0x23,0; 1x 7,0x23,0; 1x 8,0x23,0; 1x 10,0x23,0; 1x 12,0x23,0; 1x 13,0x23,0	
		Klettband 70	1x 50,0x70,0	

8000 A Zyklop Speed-Knarre mit 1/4"-Antrieb

- Vereinigt 5 Knarrentypen in einer Knarre
- Schwungmassenkonstruktion und griffige Schnelldrehhülse für sehr hohe Arbeitsgeschwindigkeit
- Mit frei schwenkbarem Knarrenkopf, Druckknopfauslösung und Links-/Rechtsumschaltung
- Feinverzahnung, daher kleiner Rückholwinkel von 5°
- Auch als Schraubendreher einsetzbar

8000 A Zyklop Speed-Knarre mit 1/4"-Antrieb



Code	EAN							
0500350001	121868	1/4"	152,0					1

8000 A SB Zyklop Speed-Knarre mit 1/4"-Antrieb



Code	EAN							
05073260001	128034		8000 A	1x 1/4"x152,0				3

Zyklop Metal Push



Butterweiches Umschalten.

Sichere Nussfixierung.

Schmale Bauform.

Durch die Doppelklinkenkonstruktion wird aus 38 robusten Zähnen wird eine 76er Feinzahn Teilung mit einem Rückholwinkel von nur 4,7° ermöglicht.

Extrem schlank. Langer Hebel.

Geschmiedete Vollmetallknarre aus Chrom-Molybdän.

Unglaublich kompakte Satzanordnung für viel Werkzeug auf engem Raum. Völlig neues Knarrensatz-Gefühl dank neuartiger textiler Boxen mit sehr hoher Robustheit und Langlebigkeit. Aufrecht positionierbar zur übersichtlichen Lagerung im Werkstattregal. Zusätzlicher Oberflächenschutz durch textiles Außenmaterial. Geringes Gewicht und Volumen für vereinfachte Mobilität. Mit Werkzeugfinder „Take it easy“: Farbkennzeichnung nach Größen.

- Extrem schlanke Knarre mit langem Hebel
- Rückholwinkel von nur 4.7 Grad
- Butterweiches Umschalten des unverlierbaren Durchsteckvierkants
- „Take it easy“ Werkzeugfinder

8100 SA 7 Zyklop Metal-Knarrensatz, Durchsteckvierkant, 1/4"-Antrieb, metrisch



Code	EAN		
05004017001	4013288 173898		1
		<p>8003 A 1x 1/4"x141,0</p> <p>8790 HMA 1x 5,0x23,0; 1x 5,5x23,0; 1x 6,0x23,0; 1x 7,0x23,0; 1x 8,0x23,0; 1x 10,0x23,0; 1x 11,0x23,0; 1x 12,0x23,0; 1x 13,0x23,0</p> <p>8794 LA 1x 1/4"x150,0</p> <p>8794 A 1x 1/4"x56,0</p> <p>8784 A1 1x 1/4"x1/4"x37,0</p> <p>851/1 Z PH 1x PH 1x25; 1x PH 2x25; 1x PH 3x25</p> <p>855/1 Z PZ 1x PZ 1x25; 1x PZ 2x25</p> <p>867/1 TORX® 1x TX 10x25; 1x TX 15x25; 1x TX 20x25; 1x TX 25x25; 1x TX 27x25; 1x TX 30x25</p> <p>840/1 Z Hex-Plus 1x 3,0x25; 1x 4,0x25; 1x 5,0x25; 1x 6,0x25</p>	

8100 SA 10 Zyklop Metal-Knarrensatz, Durchsteckvierkant, 1/4"-Antrieb, zöllig



Code	EAN		
05004020001	4013288 173904		1
		<p>8003 A 1x 1/4"x141,0</p> <p>8790 HMA 1x 3/16"x23,0; 1x 7/32"x23,0; 1x 1/4"x23,0; 1x 3/32"x23,0; 1x 5/16"x23,0; 1x 11/32"x23,0; 1x 3/8"x23,0; 1x 7/16"x23,0; 1x 1/2"x23,0</p> <p>8794 LA 1x 1/4"x150,0</p> <p>8794 A 1x 1/4"x56,0</p> <p>8784 A1 1x 1/4"x1/4"x37,0</p> <p>851/1 Z PH 1x PH 1x25; 1x PH 2x25; 1x PH 3x25</p> <p>855/1 Z PZ 1x PZ 1x25; 1x PZ 2x25</p> <p>867/1 TORX® 1x TX 10x25; 1x TX 15x25; 1x TX 20x25; 1x TX 25x25; 1x TX 27x25; 1x TX 30x25</p> <p>840/1 Z Hex-Plus 1x 3/32"x25; 1x 3/16"x25; 1x 7/32"x25; 1x 1/4"x25</p>	

8003 A Zyklop Metal-Knarre mit Durchsteckvierkant mit 1/4"-Antrieb

- Für 1/4" Vierkant-Steckschlüsseleinsätze mit Kugelarretierung
- Extrem schlank. Langer Hebel. Geschmiedete Vollmetallknarre aus Chrom-Molybdän.
- Durch die Doppelklinkenkonstruktion wird aus 38 robusten Zähnen eine 76er Feinzahn-Teilung erreicht. Diese 76er Teilung führt zu einem sehr geringen Rückholwinkel von 4,7°.
- Butterweiches Umschalten des unverlierbaren Durchsteckvierkants

8003 A Zyklop Metal-Knarre mit Durchsteckvierkant mit 1/4"-Antrieb



Code	EAN	Icon	mm	mm	mm	Icon
05004003001	174017	1/4"	141,0	21	22	3

Zyklop Metal Switch



Unglaublich kompakte Satzanordnung für viel Werkzeug auf engem Raum. Völlig neues Knarrensatz-Gefühl dank neuartiger textiler Boxen mit sehr hoher Robustheit und Langlebigkeit.

Aufrecht positionierbar zur übersichtlichen Lagerung im Werkstattregal. Zusätzlicher Oberflächenschutz durch textiles Außenmaterial. Geringes Gewicht und Volumen für vereinfachte Mobilität.

Mit Werkzeugfinder „Take it easy“: Farbkennzeichnung nach Größen.

- Bequemer Richtungswechsel dank Umschalthebel
- Extrem schlanke Knarre mit langem Hebel
- Rückholwinkel von nur 5 Grad

8100 SA 8 Zyklop Metal-Knarrensatz, Umschalthebel, 1/4"-Antrieb, metrisch



Code	EAN	Icon	Description	Icon
05004018001	173836			1
		□	8004 A 1x 1/4"x141,0	
		●	8790 HMA 1x 5,0x23,0; 1x 5,5x23,0; 1x 6,0x23,0; 1x 7,0x23,0; 1x 8,0x23,0; 1x 10,0x23,0; 1x 11,0x23,0; 1x 12,0x23,0; 1x 13,0x23,0	
		□	8794 LA 1x 1/4"x150,0	
		□	8794 A 1x 1/4"x56,0	
		●	8784 A1 1x 1/4"x1/4"x37,0	
		+	851/1 Z PH 1x PH 1x25; 1x PH 2x25; 1x PH 3x25	
		+	855/1 Z PZ 1x PZ 1x25; 1x PZ 2x25	
		✦	867/1 TORX® 1x TX 10x25; 1x TX 15x25; 1x TX 20x25; 1x TX 25x25; 1x TX 27x25; 1x TX 30x25	
		○	840/1 Z Hex-Plus 1x 3,0x25; 1x 4,0x25; 1x 5,0x25; 1x 6,0x25	
			Klettband 120 1x 50,0x120,0	

8100 SA 11 Zyklus Metal-Knarrensatz, Umschalthebel, 1/4"-Antrieb, zöllig



Code	EAN			
05004021001	173850			1
		8004 A	1x 1/4"x141,0	
		8790 HMA	1x 3/16"x23,0; 1x 7/32"x23,0; 1x 1/4"x23,0; 1x 9/32"x23,0; 1x 5/16"x23,0; 1x 11/32"x23,0; 1x 3/8"x23,0; 1x 7/16"x23,0; 1x 1/2"x23,0	
		8794 LA	1x 1/4"x150,0	
		8794 A	1x 1/4"x56,0	
		8784 A1	1x 1/4"x1/4"x37,0	
		851/1 Z PH	1x PH 1x25; 1x PH 2x25; 1x PH 3x25	
		855/1 Z PZ	1x PZ 1x25; 1x PZ 2x25	
		867/1 TORX®	1x TX 10x25; 1x TX 15x25; 1x TX 20x25; 1x TX 25x25; 1x TX 27x25; 1x TX 30x25	
		840/1 Z Hex-Plus	1x 3/32"x25; 1x 3/16"x25; 1x 7/32"x25; 1x 1/4"x25	

8100 SA 12 HF Zyklus Metal-Knarrensatz, Umschalthebel, 1/4"-Antrieb, metrisch

- Nüsse mit Haltefunktion für Schrauben/Muttern

8100 SA 12 HF Zyklus Metal-Knarrensatz, Umschalthebel, 1/4"-Antrieb, metrisch



Code	EAN			
05003756001	190987			1
		8004 A	1x 1/4"x141	
		8794 LA	1x 1/4"x150,0	
		8794 A	1x 1/4"x56,0	
		8790 HMA HF	1x 5,0x23,0; 1x 5,5x23,0; 1x 6,0x23,0; 1x 7,0x23,0; 1x 8,0x23,0; 1x 10,0x23,0; 1x 11,0x23,0; 1x 12,0x23,0; 1x 13,0x23,0	
		Mutterentnahme-Werkzeug	1x 14,0x43,0	
		Klettband 120	1x 50,0x120,0	

8004 A Zyklus Metal-Knarre mit Umschalthebel mit 1/4"-Antrieb

- Bequemer Richtungswechsel dank Umschalthebel
- Extrem schlanke Knarre mit langem Hebel
- Rückholwinkel von nur 5 Grad
- Sichere Nussfixierung

8004 A Zyklus Metal-Knarre mit Umschalthebel mit 1/4"-Antrieb



Code	EAN						
05004004001	174024	1/4"	141,0	19	22		3

8790 HMA Zyklop-Steckschlüsseinsatz mit 1/4"-Antrieb

- 1/4" Zoll Zyklop-Steckschlüsseinsatz
- Für die Hand- und Maschinenbetätigung (non impact)
- Rändelung am hinteren Ende für hohe Griffigkeit bei der Handbetätigung
- Mit Kugelfangrille
- Mit Werkzeugfinder Take it easy: Farbmarkierung nach Größen

8790 HMA Zyklop-Steckschlüsseinsatz mit 1/4"-Antrieb



Code	EAN		mm	mm	mm	mm	mm	
05003501001	120083		4,0	23,0	6,9	13,0	1	
05003502001	120106		4,5	23,0	7,5	13,0	1	
05003503001	120113		5,0	23,0	8,2	13,0	1	
05003504001	120120		5,5	23,0	8,8	13,0	1	
05003505001	120137		6,0	23,0	9,4	13,0	1	
05003506001	120144		7,0	23,0	11,0	13,0	1	
05003507001	120151		8,0	23,0	12,0	13,0	1	
05003508001	120090		9,0	23,0	13,0	14,0	1	
05003509001	120168		10,0	23,0	14,5	14,5	1	
05003510001	120175		11,0	23,0	16,0	15,0	1	
05003511001	120182		12,0	23,0	17,0	16,0	1	
05003512001	120199		13,0	23,0	18,0	17,0	1	
05003513001	120205		14,0	23,0	20,0	18,0	1	
05003499001	206862		15,0	23,0	21,5	19,0	1	
05003514001	120212			3/16"	23,0	7,5	13,0	1
05003515001	120229			7/32"	23,0	8,8	13,0	1
05003516001	120236			1/4"	23,0	11,0	13,0	1
05003517001	120243			9/32"	23,0	11,0	13,0	1
05003518001	120250			5/16"	23,0	12,0	13,0	1
05003519001	120267			11/32"	23,0	13,0	14,0	1
05003520001	120274			3/8"	23,0	14,5	14,5	1
05003521001	120281			7/16"	23,0	16,0	15,0	1
05003522001	120298			1/2"	23,0	18,0	17,0	1
05003523001	120304			9/16"	23,0	20,0	18,0	1

8790 HMA HF Zyklop-Steckschlüsseinsatz mit 1/4"-Antrieb mit Haltefunktion

- Nuss (non impact) für Hand- oder Maschinenbetrieb
- Die Haltefunktion hält Schrauben sicher auf dem Werkzeug
- Mit Werkzeugfinder Take it easy: Farbmarkierung nach Größen
- Chrom-Vanadium, mattverchromt
- Mit Kugelfangrille, Rändelung am hinteren Ende für hohe Griffigkeit

8790 HMA HF Zyklop-Steckschlüsseinsatz mit 1/4"-Antrieb mit Haltefunktion



Code	EAN		mm	mm	mm	mm	
05003717001	185631		4,0	23,0	7,0	11,0	1
05003718001	185648		4,5	23,0	7,8	11,0	1
05003719001	185655		5,0	23,0	8,9	11,0	1
05003720001	185662		5,5	23,0	9,2	11,0	1
05003721001	185679		6,0	23,0	10,5	11,0	1
05003722001	185686		7,0	23,0	11,9	11,0	1
05003723001	185693		8,0	23,0	12,9	11,0	1
05003724001	185709		9,0	23,0	14,1	12,0	1
05003725001	185716		10,0	23,0	15,6	12,5	1
05003726001	185723		11,0	23,0	17,4	13,0	1
05003727001	185730		12,0	23,0	18,4	14,0	1
05003728001	185747		13,0	23,0	19,5	15,0	1
05003729001	185754		14,0	23,0	20,8	16,0	1
05003010001	206855		15,0	23,0	21,5	18,5	1

Belt A 1 Zyklop Steckschlüsseinsatz-Satz, mit Haltefunktion, 1/4"-Antrieb

Robuster Textilgurt (Belt) im typischen Wera Design mit 9 Nüssen plus Mutterentnahmewerkzeug auf engstem Raum. Ein leichtgängiger Drehmechanismus sorgt für einen sicheren Halt und leichte Entnahme der Nüsse.

Mit „Take it easy“ Werkzeugfinder mit Farbkennzeichnung nach Größen - zum einfachen und schnellen Finden des benötigten Werkzeugs. Inklusive Karabinerhaken zur Befestigung an Gürtelschlaufen oder Taschen.

Nüsse mit Haltefunktion für besonders komfortables Schrauben mit reduzierter Gefahr des Schraubenverlustes beim Zuführen zum Werkstück.

Mit Vliesrücken und Klettklebestreifen zur einfachen Befestigung z.B. an Wand, Regal, Werkstattwagen und Wera 2go Werkzeugtransportsystem.

- 10-teiliger Nuss-Satz auf robustem Textilgurt, 1/4"
- Nüsse mit Haltefunktion für Schrauben/Muttern
- Leichtgängiger Drehmechanismus für sicheren Halt und leichte Entnahme der Werkzeuge
- Mit Werkzeugfinder Take it easy: Farbkennzeichnung nach Größen
- Geeignet zur Befestigung an Wand, Regal, Werkstattwagen und Wera 2go System

Belt A 1 Zyklop Steckschlüsseinsatz-Satz, mit Haltefunktion, 1/4"-Antrieb



Code	EAN		
05003880001	4013288 190758		1
		8790 HMA HF 1x 4,0x23,0; 1x 4,5x23,0; 1x 5,0x23,0; 1x 5,5x23,0; 1x 6,0x23,0; 1x 7,0x23,0; 1x 8,0x23,0; 1x 10,0x23,0; 1x 13,0x23,0	
		Mutterentnahme-Werkzeug 1x 14,0x43,0	
		Belt A 0/9 1x 39,0x238,0	
		Klettband 30 1x 30,0x200,0	

Mutterentnahme-Werkzeug

- Einfache Entnahme von Muttern aus Wera HF Nüssen
- Zur einfachen Entnahme von Muttern aus Steckschlüsseinsätzen mit Haltefunktion (1/4", 3/8", 1/2")
- Mit Sechskantabrollschutz gegen Wegrollen

Mutterentnahme-Werkzeug



	EAN							
Code	4013288	mm	mm					
05050005001	192554	14,0	43,0					1

Belt A 4 Zyklop Steckschlüsseinsatz-Satz, 1/4"-Antrieb

- 9-teiliger Nuss-Satz auf robustem Textilgurt, 1/4"
- Für die Hand- und Maschinenbetätigung (non impact)
- Leichtgängiger Drehmechanismus für sicheren Halt und leichte Entnahme der Werkzeuge
- Mit Werkzeugfinder Take it easy: Farbkennzeichnung nach Größen
- Geeignet zur Befestigung an Wand, Regal, Werkstattwagen und Wera 2go System

Belt A 4 Zyklop Steckschlüsseinsatz-Satz, 1/4"-Antrieb



Code	EAN		
05003883001	4013288 190789		1
		8790 HMA 1x 5,0x23,0; 1x 5,5x23,0; 1x 6,0x23,0; 1x 7,0x23,0; 1x 8,0x23,0; 1x 10,0x23,0; 1x 11,0x23,0; 1x 12,0x23,0; 1x 13,0x23,0	
		Belt A 0/9 1x 39,0x238,0	
		Klettband 30 1x 30,0x200,0	

Nuss-Magnetleiste A 4 Zyklus Steckschlüsseinsatz-Satz, 1/4"-Antrieb

Nuss-Magnetleiste mit 9 Hand- und Maschinensteckschlüssel-Einsätzen (non-impact), 1/4". Ein leichtgängiger Drehmechanismus sorgt für einen sicheren Halt und leichte Entnahme der Nüsse.

Mit Take it easy Werkzeugfinder mit Farbkezeichnung nach Größen - zum einfachen und schnellen Finden des benötigten Werkzeugs.

Die Magnetleiste ermöglicht die temporäre Anbringung an metallischen Oberflächen und verfügt dank der Twist to unlock Funktion über eine sichere Nussverriegelung und -entriegelung.

- 9-teiliger Nuss-Satz auf Nuss-Magnetleiste, 1/4"
- Magnetleiste mit sicherer Nussaufnahme und dennoch einfacher Entnahme (Twist to unlock) zur temporären Befestigung an Wand, Regal oder Werkstattwagen
- Leichtgängiger Drehmechanismus für sicheren Halt und leichte Entnahme der Werkzeuge
- Mit Werkzeugfinder Take it easy: Farbkezeichnung nach Größen

Nuss-Magnetleiste A 4 Zyklus Steckschlüsseinsatz-Satz, 1/4"-Antrieb



Code	EAN		
05005400001	223197		1
		8790 HMA 1x 5,0x23,0; 1x 5,5x23,0; 1x 6,0x23,0; 1x 7,0x23,0; 1x 8,0x23,0; 1x 10,0x23,0; 1x 11,0x23,0; 1x 12,0x23,0; 1x 13,0x23,0	
		9600 1x 30,0x270,0	

Belt A Imperial 1 Zyklus Bitnuss-Satz Innensechskant, mit Haltefunktion, 1/4"-Antrieb



Code	EAN		
05003884001	194992		1
		8740 A 1x 5/64"x28,0; 1x 3/32"x28,0; 1x 7/64"x28,0	
		8740 A HF 1x 1/8"x28,0; 1x 9/64"x28,0; 1x 5/32"x28,0; 1x 3/16"x28,0; 1x 7/32"x28,0; 1x 1/4"x28,0	
		Belt A 0/9 1x 39,0x238,0	
		Klettband 30 1x 30,0x200,0	

Nuss-Magnetleiste A Imperial 1 Zyklus Steckschlüsseinsatz-Satz, 1/4"-Antrieb, zöllig

Nuss-Magnetleiste mit 9 Hand- und Maschinensteckschlüssel-Einsätzen (non-impact), 1/4". Ein leichtgängiger Drehmechanismus sorgt für einen sicheren Halt und leichte Entnahme der Nüsse.

Mit Take it easy Werkzeugfinder mit Farbkezeichnung nach Größen - zum einfachen und schnellen Finden des benötigten Werkzeugs.

Die Magnetleiste ermöglicht die temporäre Anbringung an metallischen Oberflächen und verfügt dank der Twist to unlock Funktion über eine sichere Nussverriegelung und -entriegelung.

- 9-teiliger Nuss-Satz auf Nuss-Magnetleiste, 1/4"
- Magnetleiste mit sicherer Nussaufnahme und dennoch einfacher Entnahme (Twist to unlock) zur temporären Befestigung an Wand, Regal oder Werkstattwagen
- Leichtgängiger Drehmechanismus für sicheren Halt und leichte Entnahme der Werkzeuge
- Mit Werkzeugfinder Take it easy: Farbkezeichnung nach Größen

Nuss-Magnetleiste A Imperial 1 Zyklus Steckschlüsseinsatz-Satz, 1/4"-Antrieb, zöllig



Code	EAN		
05005420001	223227		1
		8790 HMA 1x 3/16"x23,0; 1x 7/32"x23,0; 1x 1/4"x23,0; 1x 9/32"x23,0; 1x 5/16"x23,0; 1x 11/32"x23,0; 1x 3/8"x23,0; 1x 7/16"x23,0; 1x 1/2"x23,0	
		9600 1x 30,0x270,0	

8790 HMA Deep Steckschlüsseleinsatz mit 1/4"-Antrieb

Langer 1/4" Hand- und Maschinensteckschlüssel-Einsatz (ISO 2725-Teil 3) mit Kugelfangrille; für Außensechskantschrauben und -mutter. Für den Einsatz im Hand- und Maschinenbetrieb (non-impact) auch bei tiefliegenden Verschraubungen und überstehenden Gewindestangen.

Mit Take it easy Werkzeugfinder mit Farbkennzeichnung nach Größen - zum einfachen und schnellen Finden des benötigten Werkzeugs. Griffig zum leichten Greifen auch mit öligen Händen. Mit Sechskantprofil.

Das Sechskantprofil ermöglicht die Übertragung hoher Kräfte und belastet die Kanten der Schraubenmutter bzw. des Schraubenkopfes weniger als ein Zwölfkantprofil. Feinverzahnte Knarren machen darüber hinaus durch ihren kleinen Rückschwenkwinkel den Einsatz eines Zwölfkantprofils auch in beengten Raumverhältnissen überflüssig.

- Lange Steckschlüssel für tiefliegende Verschraubungen und teilweise auch bei überstehenden Gewindestangen in engen Bauräumen
- Sechskantprofil ermöglicht präzises Verschrauben mit hoher Kraftübertragung und schont dabei das Profil
- Mit Werkzeugfinder Take it easy: Farbkennzeichnung nach Größen
- Rändelung am hinteren Ende für hohe Griffigkeit bei Handbetätigung
- Für die Hand- und Maschinenbetätigung (non-impact), mit Kugelfangrille
- Aus mattverchromtem Chrom-Vanadium

8790 HMA Deep Steckschlüsseleinsatz mit 1/4"-Antrieb



Code	EAN		mm	mm	mm	mm	
05004500001	210258		4,0	50,0	6,7	11,8	1
05004501001	210128		5,0	50,0	8,0	11,8	1
05004502001	210241		5,5	50,0	8,6	11,8	1
05004503001	210265		6,0	50,0	9,2	11,8	1
05004504001	210272		7,0	50,0	10,8	11,8	1
05004505001	210289		8,0	50,0	11,8	11,0	1
05004506001	210296		9,0	50,0	12,8	12,0	1
05004507001	210302		10,0	50,0	14,7	12,8	1
05004508001	210319		11,0	50,0	15,8	14,0	1
05004509001	210326		12,0	50,0	16,8	15,0	1
05004510001	210333		13,0	50,0	17,8	16,0	1
05004511001	210340		14,0	50,0	19,8	17,0	1
05004512001	210357		15,0	50,0	20,8	18,0	1

Belt A Deep 1 Steckschlüsseleinsatz-Satz, 1/4"-Antrieb

Robuster Textilgurt (Belt) im typischen Wera Design mit 9 langen 1/4" Hand- und Maschinensteckschlüssel-Einsätzen (non-impact) auf engstem Raum. Ein leichtgängiger Drehmechanismus sorgt für einen sicheren Halt und leichte Entnahme der Nüsse.

Inklusive Karabinerhaken zur Befestigung an Gürtelschlaufen oder Taschen. Mit Vliesrücken und Klettklebestreifen zur einfachen Befestigung z.B. an Wand, Regal, Werkstattwagen und Wera 2go Werkzeugtransportsystem.

Lange 1/4" Hand- und Maschinensteckschlüssel-Einsätze (ISO 2725-Teil 3) von Wera für den Einsatz im Hand- und Maschinenbetrieb (non impact) auch bei tiefliegenden Verschraubungen und überstehenden Gewindestangen.

Mit Take it easy Werkzeugfinder mit Farbkennzeichnung nach Größen - zum einfachen und schnellen Finden des benötigten Werkzeugs. Griffig zum leichten Greifen auch mit öligen Händen. Mit Sechskantprofil und Kugelfangrille.

Das Sechskantprofil ermöglicht die Übertragung hoher Kräfte und belastet die Kanten der Schraubenmutter bzw. des Schraubenkopfes weniger als ein Zwölfkantprofil. Feinverzahnte Knarren machen darüber hinaus durch ihren kleinen Rückschwenkwinkel den Einsatz eines Zwölfkantprofils auch in beengten Raumverhältnissen überflüssig. Für Außensechskantschrauben und -mutter.

- 9-teiliger Nuss-Satz auf robustem Textilgurt, 1/4"
- Leichtgängiger Drehmechanismus für sicheren Halt und leichte Entnahme der Werkzeuge
- Lange 1/4" Steckschlüssel für tiefliegende Verschraubungen in engen Bauräumen und überstehende Gewindestangen
- Sechskantprofil ermöglicht präzises und profilschonendes Verschrauben mit hoher Kraftübertragung
- Mit Werkzeugfinder Take it easy: Farbkennzeichnung nach Größen

Belt A Deep 1 Steckschlüsseleinsatz-Satz, 1/4"-Antrieb

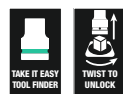

Code	EAN		
05004525001	210371		1
		8790 HMA Deep 1x 5,0x50,0; 1x 5,5x50,0; 1x 6,0x50,0; 1x 7,0x50,0; 1x 8,0x50,0; 1x 10,0x50,0; 1x 11,0x50,0; 1x 12,0x50,0; 1x 13,0x50,0	
		Belt A 0/9 1x 39,0x238,0	
		Klettband 30 1x 30,0x200,0	

Nuss-Magnetleiste A Deep 1 Steckschlüsseinsatz-Satz, 1/4"-Antrieb

Nuss-Magnetleiste mit 9 langen Hand- und Maschinensteckschlüssel-Einsätzen (non-impact), 1/4". Ein leichtgängiger Drehmechanismus sorgt für einen sicheren Halt und leichte Entnahme der Nüsse. Lange 1/4" Hand- und Maschinensteckschlüssel-Einsätze (ISO 2725-Teil 3) von Wera für den Einsatz im Hand- und Maschinenbetrieb (non impact) auch bei tiefliegenden Verschraubungen und überstehenden Gewindestangen.

Mit Take it easy Werkzeugfinder mit Farbkennzeichnung nach Größen - zum einfachen und schnellen Finden des benötigten Werkzeugs. Griff zum leichten Greifen auch mit öligen Händen.

Mit Sechskantprofil und Kugelfangrille. Das Sechskantprofil ermöglicht die Übertragung hoher Kräfte und belastet die Kanten der Schraubenmutter bzw. des Schraubenkopfes weniger als ein Zwölfkantprofil.

Feinverzahnte Knarren machen darüber hinaus durch ihren kleinen Rückschwenkwinkel den Einsatz eines Zwölfkantprofils auch in beengten Raumverhältnissen überflüssig. Für Außensechskantschrauben und -mutter. Die Magnetleiste ermöglicht die temporäre Anbringung an metallischen Oberflächen und verfügt dank der Twist to unlock Funktion über eine sichere Nussverriegelung und -entriegelung.

- 9-teiliger Nuss-Satz auf Nuss-Magnetleiste, 1/4"
- Magnetleiste mit sicherer Nussaufnahme und dennoch einfacher Entnahme (Twist to unlock) zur temporären Befestigung an Wand, Regal oder Werkstattwagen
- Leichtgängiger Drehmechanismus für sicheren Halt und leichte Entnahme der Werkzeuge
- Lange 1/4" Steckschlüssel für tiefliegende Verschraubungen in engen Bauräumen und überstehende Gewindestangen
- Sechskantprofil ermöglicht präzises und profilschonendes Verschrauben mit hoher Kraftübertragung

Nuss-Magnetleiste A Deep 1 Steckschlüsseinsatz-Satz, 1/4"-Antrieb



Code	EAN		
05005410001	223210		1
		8790 HMA Deep 1x 5,0x50,0; 1x 5,5x50,0; 1x 6,0x50,0; 1x 7,0x50,0; 1x 8,0x50,0; 1x 10,0x50,0; 1x 11,0x50,0; 1x 12,0x50,0; 1x 13,0x50,0	
		9600 1x 30,0x270,0	

8767 A TORX® Zyklop Bitnuss mit 1/4"-Antrieb



	EAN							
Code	4013288			mm	mm	mm	mm	
05003390001	219602		TX 10	28,0	12,0	12,5	11,0	1
05003391001	219619		TX 20	28,0	12,0	12,5	11,0	1
05003392001	219626		TX 25	28,0	12,0	12,5	11,0	1
05003393001	219633		TX 30	28,0	12,0	12,5	11,0	1

8767 A HF TORX® Zyklop Bitnuss mit 1/4"-Antrieb, mit Haltefunktion

- Bitnuss (non impact) für Hand- oder Maschinenbetrieb
- Die Haltefunktion hält Schrauben sicher auf dem Werkzeug
- Mit Werkzeugfinder Take it easy: Farbkennzeichnung nach Größen
- Rändelung am hinteren Ende für hohe Griffigkeit bei Handbetätigung
- Chrom-Vanadium, mattverchromt

8767 A HF TORX® Zyklop Bitnuss mit 1/4"-Antrieb, mit Haltefunktion



	EAN							
Code	4013288			mm	mm	mm	mm	
05003360001	186829		TX 8	28,0	12,0	12,5	11,0	1
05003361001	186843		TX 9	28,0	12,0	12,5	11,0	1
05003362001	186836		TX 10	28,0	12,0	12,5	11,0	1
05003363001	186850		TX 15	28,0	12,0	12,5	11,0	1
05003364001	186867		TX 20	28,0	12,0	12,5	11,0	1
05003365001	186874		TX 25	28,0	12,0	12,5	11,0	1
05003366001	186881		TX 25	100,0	12,0	12,5	83,0	1
05003367001	186898		TX 27	28,0	12,0	12,5	11,0	1
05003368001	186904		TX 27	100,0	12,0	12,5	83,0	1
05003369001	186911		TX 30	28,0	12,0	12,5	11,0	1
05003370001	186928		TX 30	100,0	12,0	12,5	83,0	1
05003371001	186935		TX 40	28,0	12,0	12,5	11,0	1
05003372001	186942		TX 40	100,0	12,0	12,5	83,0	1

Belt A 3 TORX® HF Zyklus Bitnuss-Satz TORX®, mit Haltefunktion, 1/4"-Antrieb

Robuster Textilgurt (Belt) im typischen Wera Design mit 9 Bitnüssen auf engstem Raum. Ein leichtgängiger Drehmechanismus sorgt für einen sicheren Halt und leichte Entnahme der Nüsse.

Mit „Take it easy“ Werkzeugfinder mit Farbkennzeichnung nach Größen - zum einfachen und schnellen Finden des benötigten Werkzeugs. Inklusive Karabinerhaken zur Befestigung an Gürtelschlaufen oder Taschen.

Besonders kurze, stabile Bit-Nüsse mit den Vorzügen der Wera Bit-Technologie. Bitnüsse mit Haltefunktion für besonders komfortables Schrauben und reduzierter Gefahr des Schraubenverlustes beim Zuführen zum Werkstück. Mit Vliesrücken und Klettklebestreifen zur einfachen Befestigung z.B. an Wand, Regal, Werkstattwagen und Wera 2go Werkzeugtransportsystem.

- 9-teiliger Bitnuss-Satz auf robustem Textilgurt, 1/4"
- Bitnüsse mit den Vorzügen der Wera Bit-Technologie
- Bitnüsse mit Haltefunktion für Schrauben
- Leichtgängiger Drehmechanismus für sicheren Halt und leichte Entnahme der Werkzeuge
- Geeignet zur Befestigung an Wand, Regal, Werkstattwagen und Wera 2go System
- Mit Werkzeugfinder Take it easy: Farbkennzeichnung nach Größen

Belt A 3 TORX® HF Zyklus Bitnuss-Satz TORX®, mit Haltefunktion, 1/4"-Antrieb

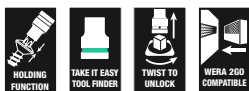

Code	EAN		
05003882001	190772		1
		8767 A HF 1x TX 8x28,0; 1x TX 9x28,0; 1x TX 10x28,0; 1x TX 15x28,0; 1x 3,7x3,7xTX 20x28,0; 1x 4,1x4,1xTX 25x28,0; 1x 4,8x4,8xTX 27x28,0; 1x 5,4x5,4xTX 30x28,0; 1x 6,5x6,5xTX 40x28,0	
		Belt A 0/9 1x 39,0x238,0	
		Klettband 30 1x 30,0x200,0	

8767 A TORX® HF 1 Zyklus Bitnuss-Satz TORX®, mit 1/4"-Antrieb, mit Haltefunktion

- Kompakte, textile Box mit hoher Robustheit. Geringes Gewicht, geringes Volumen
- Bitnüsse (non impact) für Hand- oder Maschinenbetrieb
- Die Haltefunktion hält Schrauben sicher auf dem Werkzeug
- Mit Werkzeugfinder Take it easy: Farbkennzeichnung nach Größen
- Rändelung am hinteren Nuss-Ende für hohe Griffbarkeit bei Handbetätigung
- Lange Ausführung

8767 A TORX® HF 1 Zyklus Bitnuss-Satz TORX®, mit 1/4"-Antrieb, mit Haltefunktion

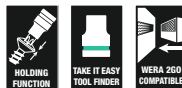

Code	EAN		
05003375001	191014		1
		8767 A HF 1x TX 25x100,0; 1x TX 27x100,0; 1x TX 30x100,0; 1x TX 40x100,0	
		Klettband 70 1x 50,0x70,0	

8740 A HF Zyklop Bitnuss mit 1/4"-Antrieb, mit Haltefunktion für Innensechskantschrauben

- Bitnuss (non impact) für Hand- oder Maschinenbetrieb
- Die Haltefunktion hält Schrauben sicher auf dem Werkzeug
- Hex-Plus lässt Innensechskantschrauben länger leben

8740 A HF Zyklop Bitnuss mit 1/4"-Antrieb, mit Haltefunktion für Innensechskantschrauben



Code	EAN		mm	mm	mm	mm	
05003332001	187123		3,0	28,0	12,0	12,5	1
05003333001	187178		4,0	28,0	12,0	12,5	1
05003334001	187185		4,0	100,0	12,0	12,5	1
05003335001	187192		5,0	28,0	12,0	12,5	1
05003336001	187208		5,0	100,0	12,0	12,5	1
05003337001	187215		6,0	28,0	12,0	12,5	1
05003338001	187222		6,0	100,0	12,0	12,5	1
05003341001	189547		7,0	28,0	12,0	12,5	1
05003342001	189554		7,0	100,0	12,0	12,5	1
05003339001	187239		8,0	28,0	12,0	12,5	1
05003340001	187246		8,0	100,0	12,0	12,5	1
05003383001	189868		1/8"	28,0	12,0	12,5	1
05003384001	189875		9/64"	28,0	12,0	12,5	1
05003385001	189882		5/32"	28,0	12,0	12,5	1
05003386001	189899		3/16"	28,0	12,0	12,5	1
05003387001	189905		7/32"	28,0	12,0	12,5	1
05003388001	189912		1/4"	28,0	12,0	12,5	1
05003389001	189844		5/16"	28,0	12,0	12,5	1

8740 A Zyklop Bitnuss mit 1/4"-Antrieb, für Innensechskantschrauben

- Bitnuss (non impact) für Hand- oder Maschinenbetrieb
- Hex-Plus lässt Innensechskantschrauben länger leben

8740 A Zyklop Bitnuss mit 1/4"-Antrieb, für Innensechskantschrauben

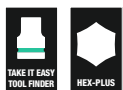

Code	EAN		mm	mm	mm	mm	
05003330001	187154		2,0	28,0	12,0	12,5	1
05003331001	187161		2,5	28,0	12,0	12,5	1
05003380001	189820		5/64"	28,0	12,0	12,5	1
05003381001	189837		3/32"	28,0	12,0	12,5	1
05003382001	189851		7/64"	28,0	12,0	12,5	1

Belt A 2 Zyklop Bitnuss-Satz Innensechskant, mit Haltefunktion, 1/4"-Antrieb

Robuster Textilgurt (Belt) im typischen Wera Design mit 8 Bitnüssen auf engstem Raum. Ein leichtgängiger Drehmechanismus sorgt für einen sicheren Halt und leichte Entnahme der Nüsse.

Mit „Take it easy“ Werkzeugfinder mit Farbkennzeichnung nach Größen - zum einfachen und schnellen Finden des benötigten Werkzeugs. Inklusive Karabinerhaken zur Befestigung an Gürtelschlaufen oder Taschen. Besonders kurze, stabile Bit-Nüsse mit den Vorzügen der Wera Bit-Technologie.

Bitnüsse mit Haltefunktion für besonders komfortables Schrauben und reduzierter Gefahr des Schraubenverlustes beim Zuführen zum Werkstück. Mit Vliesrücken und Klettkeblestreifen zur einfachen Befestigung z.B. an Wand, Regal, Werkstattwagen und Wera 2go Werkzeugtransportsystem.

- 8-teiliger Bitnuss-Satz auf robustem Textilgurt, 1/4"
- Bitnüsse mit den Vorzügen der Wera Bit-Technologie
- Bitnüsse mit Haltefunktion für Innensechskant-Schrauben
- Mit Werkzeugfinder Take it easy: Farbkennzeichnung nach Größen
- Leichtgängiger Drehmechanismus für sicheren Halt und leichte Entnahme der Werkzeuge
- Geeignet zur Befestigung an Wand, Regal, Werkstattwagen und Wera 2go System

Belt A 2 Zyklop Bitnuss-Satz Innensechskant, mit Haltefunktion, 1/4"-Antrieb



Code	EAN		
05003881001	190765		1
		8740 A 1x 2,0x28,0; 1x 2,5x28,0	
		8740 A HF 1x 3,0x28,0; 1x 4,0x28,0; 1x 5,0x28,0; 1x 6,0x28,0; 1x 7,0x28,0; 1x 8,0x28,0	
		Belt A 0/8 1x 39,0x220,0	
		Klettband 30 1x 30,0x200,0	

8740 A HF 1 Zyklus Bitnuss-Satz, mit 1/4"-Antrieb, mit Haltefunktion für Innensechskantschrauben

- Kompakte, textile Box mit hoher Robustheit. Geringes Gewicht, geringes Volumen
- Bitnüsse (non impact) für Hand- oder Maschinenbetrieb
- Die Haltefunktion hält Schrauben sicher auf dem Werkzeug
- Mit Werkzeugfinder Take it easy: Farbkennzeichnung nach Größen
- Rändelung am hinteren Nuss-Ende für hohe Griffbarkeit bei Handbetätigung
- Lange Ausführung

8740 A HF 1 Zyklus Bitnuss-Satz, mit 1/4"-Antrieb, mit Haltefunktion für Innensechskantschrauben

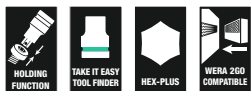

Code	EAN			
05003345001	191007			1
		○	8740 A HF 1x 4,0x100,0; 1x 5,0x100,0; 1x 6,0x100,0; 1x 7,0x100,0; 1x 8,0x100,0	
			Klettband 70 1x 50,0x70,0	

8751 A Phillips Zyklus Bitnuss mit 1/4"-Antrieb

- Extrem kurze Ausführung

8751 A Phillips Zyklus Bitnuss mit 1/4"-Antrieb



Code	EAN						
05003350001	187253	PH 1	28,0	12,0	11,0	12,5	1
05003351001	187260	PH 2	28,0	12,0	11,0	12,5	1
05003352001	187277	PH 3	28,0	12,0	11,0	12,5	1

8755 A Pozidriv Zyklus Bitnuss mit 1/4"-Antrieb

- Extrem kurze Ausführung

8755 A Pozidriv Zyklus Bitnuss mit 1/4"-Antrieb

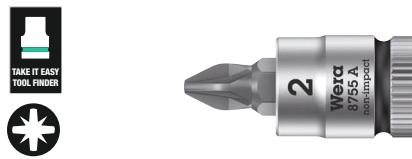

Code	EAN						
05003353001	187284	PZ 1	28,0	12,0	11,0	12,5	1
05003354001	187291	PZ 2	28,0	12,0	11,0	12,5	1
05003355001	187307	PZ 3	28,0	12,0	11,0	12,5	1

8700 A FL Schlitzschrauben Zyklus Bitnuss mit 1/4"-Antrieb

- Extrem kurze Ausführung

8700 A FL Schlitzschrauben Zyklus Bitnuss mit 1/4"-Antrieb

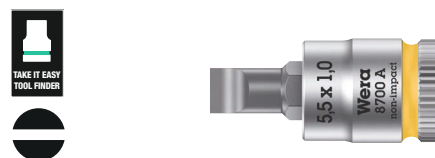

Code	EAN						
05003320001	187314	0,8	5,5	28,0	12,0	11,0	11,0
05003321001	187321	1,0	5,5	28,0	12,0	11,0	11,0
05003322001	187338	1,2	6,5	28,0	12,0	11,0	11,0

8796 LA Zyklus-Verlängerung „Flexible-Lock“ mit Schnelldreihülse, lang, 1/4"

- Für 1/4" Vierkant-Steckschlüsseleinsätze mit Kugelarretierung
- Flexible Lock-System für wahlweise Verriegelung oder schnelles Wechseln des Aufsteckwerkzeugs
- Mit Freilaufhülse für blitzschnelles Anziehen und Lösen von Schrauben und Muttern

8796 LA Zyklus-Verlängerung „Flexible-Lock“ mit Schnelldreihülse, lang, 1/4"



Code	EAN						
05003531001	121059	1/4"	150,0				1

8796 SA Zyklop-Verlängerung „Flexible-Lock“ mit Schnelldrehhülse, kurz, 1/4"

- Für 1/4" Vierkant-Steckschlüsseinsätze mit Kugelarretierung
- Flexible Lock-System für wahlweise Verriegelung oder schnelles Wechseln des Aufsteckwerkzeugs
- Mit Freilaufhülse für blitzschnelles Anziehen und Lösen von Schrauben und Muttern

8796 SA Zyklop-Verlängerung „Flexible-Lock“ mit Schnelldrehhülse, kurz, 1/4"



Code	EAN	1/4"	mm						
05003530001	121042	1/4"	75,0						1

8794 LA Zyklop-Verlängerung mit Schnelldrehhülse, lang, 1/4"

Wera Zyklop Verlängerung mit griffiger Schnelldrehhülse für blitzschnelles Anziehen und Lösen von Schrauben und Muttern. Aus mattverchromtem Chrom-Vanadium.

8794 LA Zyklop-Verlängerung mit Schnelldrehhülse, lang, 1/4"



Code	EAN	1/4"	mm						
05003526001	121073	1/4"	150,0						1

8794 SA Zyklop-Verlängerung mit Schnelldrehhülse, kurz, 1/4"

Wera Zyklop Verlängerung mit griffiger Schnelldrehhülse für blitzschnelles Anziehen und Lösen von Schrauben und Muttern. Aus mattverchromtem Chrom-Vanadium.

8794 SA Zyklop-Verlängerung mit Schnelldrehhülse, kurz, 1/4"



Code	EAN	1/4"	mm						
05003525001	121066	1/4"	75,0						1

8789 A Zyklop-Quergriff, 1/4"

Wera Zyklop Quergriff für höhere Drehmomentübertragung. Für 1/4"-Vierkant-Steckschlüsseinsätze mit Kugelarretierung. Mit verschiebbarem Antrieb, dadurch flexibler Einsatz möglich. Aus hochwertigem mattverchromtem Chrom-Vanadium.

8789 A Zyklop-Quergriff, 1/4"



Code	EAN	1/4"	mm						
05003524001	121493	1/4"	110,0						3

8795 A Zyklop-Kardangeln, 1/4"

Wera Zyklop Kardangeln für 1/4"-Vierkant-Steckschlüsseinsätze mit Kugelarretierung.

8795 A Zyklop-Kardangeln, 1/4"



Code	EAN	1/4"	mm						
05003528001	121509	1/4"	35,5						1

8784 A1 Zyklop-Verbindungsteil, 1/4"

- 1/4" Zyklop-Verbindungsteil mit Schnellwechselfutter für schnellen Bitwechsel

8784 A1 Zyklop-Verbindungsteil, 1/4"



Code	EAN								
05003529001	121035	1/4"	1/4"	37,0					1

8794 A Zyklop-„Wobble“-Verlängerung, 1/4"

„Wobble“-Verlängerung für den Wera Zyklop. Mit Ausschwenkwinkel von 15° in alle Richtungen. Dadurch ist schnelles und präzises Arbeiten in versteckten und engen Einbausituationen garantiert.

8794 A Zyklop-„Wobble“-Verlängerung, 1/4"



Code	EAN								
05003527001	121080	1/4"	56,0						1

Belt A (Textilgurt), 9-teilig, unbestückt



Code	EAN								
05003891001	192424								1
								Belt A 0/9 1x 39,0x238,0	
								Klettband 30 1x 30,0x200,0	

Belt A (Textilgurt), 8-teilig, unbestückt



Code	EAN								
05003890001	192417							1	
								Belt A 0/8 1x 39,0x220,0	
								Klettband 30 1x 30,0x200,0	

9600 Nuss-Magnetleiste, 1/4", unbestückt

1 Nuss-Magnetleiste, unbestückt. Für bis zu 10 Steckschlüsselsätze und/oder Bitnüsse mit 1/4"-Antrieb.

Die Magnetleiste ermöglicht die temporäre Anbringung an metallischen Oberflächen und verfügt dank der Twist to unlock Funktion über eine sichere Nussverriegelung und -entriegelung.

- Magnetleiste mit sicherer Nussaufnahme und dennoch einfacher Entnahme (Twist to unlock) zur temporären Befestigung an Wand, Regal oder Werkstattwagen
- Leichtgängiger Drehmechanismus für sicheren Halt und leichte Entnahme der Werkzeuge
- Unbestückt, für bis zu 10 Nüsse, 1/4"

9600 Nuss-Magnetleiste, 1/4", unbestückt

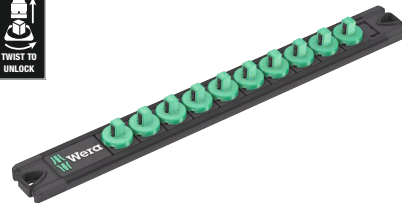

Code	EAN							
05136420001	223326	30,0	270,0					1

Zyklop Speed - Unglaublich schnell und unglaublich flexibel

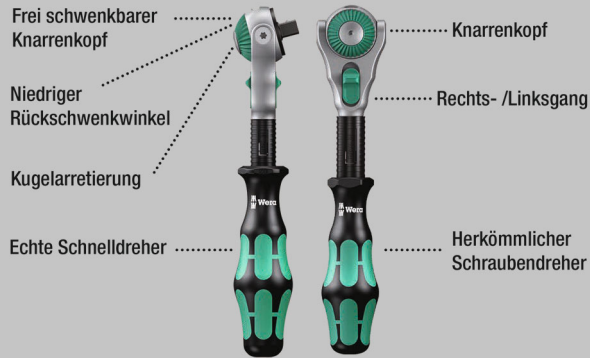

Unglaublich kompakte Satzanordnung für viel Werkzeug auf engem Raum. Völlig neues Knarrensatz-Gefühl dank neuartiger textiler Boxen mit sehr hoher Robustheit und Langlebigkeit.

Aufrecht positionierbar zur übersichtlichen Lagerung im Werkstattregal. Zusätzlicher Oberflächenschutz durch textiles Außenmaterial.

Geringes Gewicht und Volumen für vereinfachte Mobilität. Mit Werkzeugfinder „Take it easy“: Farbkennzeichnung nach Größen.

- Frei schwenkbarer Knarrenkopf mit 5 definierten Fixierungen
- Feinverzahnung mit 72 Zähnen
- Niedriger Rückschwenkwinkel von nur 5 Grad
- Schnelldrehhülse für hohe Arbeitsgeschwindigkeit
- Mit Werkzeugfinder Take it easy: Farbkennzeichnung nach Größen
- Kompakte, textile Box mit hoher Robustheit, geringem Gewicht und Volumen

8100 SB All-in Zyklop Speed-Knarrensatz, 3/8"-Antrieb

- Einfache Knarrenentnahme dank Twist to unlock-System

8100 SB All-in Zyklop Speed-Knarrensatz, 3/8"-Antrieb



Code	EAN		
05003536001	4013288 225573		1
		<input type="checkbox"/> 8000 B 1x 3/8"x199,0	
		<input checked="" type="checkbox"/> <input type="checkbox"/> 8794 B 1x 3/8"x76,0	
		<input checked="" type="checkbox"/> <input type="checkbox"/> 8796 LB 1x 3/8"x200,0	
		<input checked="" type="checkbox"/> 8790 HMB HF 1x 6,0x29,0; 1x 7,0x29,0; 1x 8,0x29,0; 1x 9,0x29,0; 1x 10,0x29,0; 1x 11,0x29,0; 1x 12,0x29,0; 1x 13,0x29,0; 1x 14,0x29,0; 1x 15,0x29,0; 1x 16,0x29,0; 1x 17,0x29,0; 1x 18,0x29,0; 1x 19,0x29,0	
		<input checked="" type="checkbox"/> 8767 B HF 1x TX 10x35,0; 1x TX 15x35,0; 1x TX 20x35,0; 1x TX 25x35,0; 1x TX 27x35,0; 1x TX 30x35,0; 1x TX 40x35,0; 1x TX 45x38,5; 1x TX 50x38,5	
		<input checked="" type="checkbox"/> 8740 B HF 1x 3,0x35,0; 1x 4,0x35,0; 1x 5,0x35,0; 1x 6,0x35,0; 1x 7,0x38,5; 1x 8,0x38,5; 1x 9,0x38,5; 1x 10,0x38,5	
		Mutterentnahme-Werkzeug 1x 14,0x43,0	
		Klettstreifen 240 1x 50,0x240,0	

8100 SB 6 Zyklop Speed-Knarrensatz, 3/8"-Antrieb, metrisch



Code	EAN		
05004046001	4013288 173911		1
		<input type="checkbox"/> 8000 B 1x 3/8"x199,0	
		<input checked="" type="checkbox"/> 8790 HMB 1x 8,0x29,0; 1x 10,0x29,0; 1x 12,0x29,0; 1x 13,0x29,0; 1x 15,0x29,0; 1x 16,0x30,0; 1x 17,0x30,0; 1x 18,0x30,0; 1x 19,0x30,0	
		<input checked="" type="checkbox"/> <input type="checkbox"/> 8794 LB 1x 3/8"x200,0	
		<input checked="" type="checkbox"/> <input type="checkbox"/> 8794 B 1x 3/8"x76,0	
		<input checked="" type="checkbox"/> <input type="checkbox"/> 8784 B1 1x 1/4"x3/8"x44,0	
		<input checked="" type="checkbox"/> 851/4 TZ PH 1x PH 1x50; 1x PH 2x50; 1x PH 3x50	
		<input checked="" type="checkbox"/> 855/4 TZ PZ 1x PZ 1x50; 1x PZ 2x50; 1x PZ 3x50	
		<input checked="" type="checkbox"/> 867/4 Z TORX® 1x TX 20x50; 1x TX 25x50; 1x TX 27x50; 1x TX 30x50; 1x TX 40x50	
		<input type="checkbox"/> 840/4 Z Hex-Plus 1x 4,0x50; 1x 5,0x50; 1x 6,0x50; 1x 8,0x50	
		<input type="checkbox"/> 800/4 Z 1x 1,0x5,5x50	

8100 SB 9 Zyklop Speed-Knarrensatz, 3/8"-Antrieb, zöllig



Code	EAN		
05004049001	4013288 173980		1
		<input type="checkbox"/> 8000 B 1x 3/8"x199,0	
		<input checked="" type="checkbox"/> 8790 HMB 1x 1/4"x29,0; 1x 3/16"x29,0; 1x 3/8"x29,0; 1x 7/16"x29,0; 1x 1/2"x29,0; 1x 9/16"x29,0; 1x 5/8"x30,0; 1x 11/16"x30,0; 1x 3/4"x30,0	
		<input checked="" type="checkbox"/> <input type="checkbox"/> 8794 LB 1x 3/8"x200,0	
		<input checked="" type="checkbox"/> <input type="checkbox"/> 8794 B 1x 3/8"x76,0	
		<input checked="" type="checkbox"/> <input type="checkbox"/> 8784 B1 1x 1/4"x3/8"x44,0	
		<input checked="" type="checkbox"/> 851/4 TZ PH 1x PH 1x50; 1x PH 2x50; 1x PH 3x50	
		<input checked="" type="checkbox"/> 855/4 TZ PZ 1x PZ 1x50; 1x PZ 2x50; 1x PZ 3x50	
		<input checked="" type="checkbox"/> 867/4 Z TORX® 1x TX 20x50; 1x TX 25x50; 1x TX 27x50; 1x TX 30x50; 1x TX 40x50	
		<input type="checkbox"/> 840/4 Z Hex-Plus 1x 3/16"x50; 1x 7/32"x50; 1x 1/4"x50; 1x 5/16"x50	
		<input type="checkbox"/> 800/4 Z 1x 1,0x5,5x50	

8100 SB 2 Zyklop Speed-Knarrensatz, 3/8"-Antrieb, metrisch

- 43-teiliges Sortiment im stabilen Metallkoffer

8100 SB 2 Zyklop Speed-Knarrensatz, 3/8"-Antrieb, metrisch



Code	EAN		
05003594001	4013288 121141		1
		<ul style="list-style-type: none"> 8000 B 1x 3/8"x199,0 8790 HMB 1x 6,0x29,0; 1x 7,0x29,0; 1x 8,0x29,0; 1x 9,0x29,0; 1x 10,0x29,0; 1x 11,0x29,0; 1x 12,0x29,0; 1x 13,0x29,0; 1x 14,0x29,0; 1x 15,0x29,0; 1x 16,0x30,0; 1x 17,0x30,0; 1x 18,0x30,0; 1x 19,0x30,0; 1x 20,0x30,0; 1x 21,0x30,0; 1x 22,0x30,0; 1x 24,0x32,0 8789 B 1x 3/8"x165,0 8794 B 1x 3/8"x76,0 8795 B 1x 3/8"x50,0 8784 B1 1x 1/4"x3/8"x44,0 8796 SB 1x 3/8"x125,0 8796 LB 1x 3/8"x200,0 851/1 Z PH 1x PH 2x25; 1x PH 3x25 855/1 Z PZ 1x PZ 2x25; 1x PZ 3x25 867/1 Z TORX® B0 1x TX 10x25; 1x TX 15x25; 1x TX 20x25; 1x TX 25x25; 1x TX 27x25; 1x TX 30x25; 1x TX 40x25 840/1 Z Hex-Plus 1x 3,0x25; 1x 4,0x25; 1x 5,0x25; 1x 6,0x25; 1x 8,0x25; 1x 10,0x25 800/1 Z 1x 1,0x5,5x25 	

8100 SB 4 Zyklop Speed-Knarrensatz, 3/8"-Antrieb, zöllig

- 38-teiliges Sortiment im stabilen Metallkoffer

8100 SB 4 Zyklop Speed-Knarrensatz, 3/8"-Antrieb, zöllig



Code	EAN		
05003596001	4013288 121165		1
		<ul style="list-style-type: none"> 8000 B 1x 3/8"x199,0 8790 HMB 1x 1/4"x29,0; 1x 5/16"x29,0; 1x 11/32"x29,0; 1x 3/8"x29,0; 1x 7/16"x29,0; 1x 1/2"x29,0; 1x 9/16"x29,0; 1x 5/8"x30,0; 1x 11/16"x30,0; 1x 3/4"x30,0; 1x 13/16"x30,0; 1x 7/8"x30,0 8789 B 1x 3/8"x165,0 8794 B 1x 3/8"x76,0 8795 B 1x 3/8"x50,0 8784 B1 1x 1/4"x3/8"x44,0 8796 SB 1x 3/8"x125,0 8796 LB 1x 3/8"x200,0 851/1 Z PH 1x PH 2x25; 1x PH 3x25 855/1 Z PZ 1x PZ 2x25; 1x PZ 3x25 867/1 Z TORX® B0 1x TX 10x25; 1x TX 15x25; 1x TX 20x25; 1x TX 25x25; 1x TX 27x25; 1x TX 30x25; 1x TX 40x25 800/1 Z 1x 1,0x5,5x25 840/1 Z Hex-Plus 1x 5/64"x25; 1x 3/32"x25; 1x 1/8"x25; 1x 9/64"x25; 1x 5/32"x25; 1x 3/16"x25; 1x 7/32"x25 	

Zyklop Speed - Unglaublich schnell und unglaublich flexibel

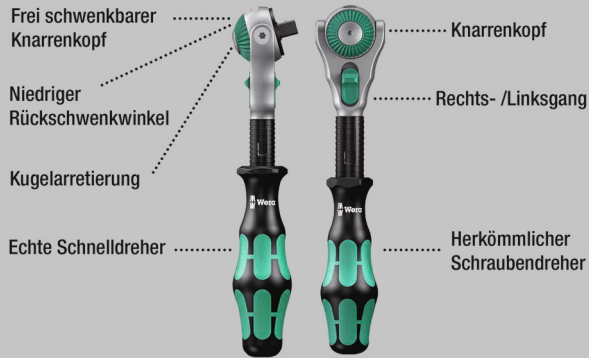

27-teiliges $\frac{3}{8}$ " Knarren-Set für typische Fahrrad Anwendungen mit umfangreichem Zubehör: 1 Zyklop Speed-Knarre mit $\frac{3}{8}$ "-Antrieb, 10 Zyklop-Nüsse, 2 Zyklop-Bitnüsse mit 30 mm langem und extra schlankem Profildesign für bessere Zugänglichkeit in engen Arbeitsräumen.

Mit Werkzeugfinder Take it easy: Farbkennzeichnung nach Größen., 1 Zyklop-Verlängerung (kurz) mit Schnelldrehhülse, 1 Wobble-Verlängerung, 1 Bit-Adaptor, 1 Verbindungsteil $\frac{3}{8}$ " Außenvierkant auf $\frac{1}{2}$ " Außenvierkant, 10 Bits, zähhart für den universellen Einsatz. Unglaublich kompakte Satzanordnung für viel Werkzeug auf engem Raum dank der textilen Box mit sehr hoher Robustheit und Langlebigkeit.

Aufrecht positionierbar zur übersichtlichen Lagerung im Werkstattregal. Zusätzlicher Oberflächenschutz durch textiles Außenmaterial. Geringes Gewicht und Volumen für vereinfachte Mobilität.

- 27-teiliges $\frac{3}{8}$ " Knarrenset inkl. feinverzahnter Zyklop Speed Knarre mit frei schwenkbarem Knarrenkopf, Druckknopfauslösung und Links-/Rechtsumschaltung
- Kleiner Rückholwinkel von nur 5° für Arbeiten auf wenig Raum
- Nüsse und Bits für die gängigsten Schraubenprofile bei Straßenfahrrädern, Mountainbikes und E-Bikes
- Sortiment in robuster Textilbox mit wenig Gewicht für einfachen Transport
- Mit Adapter von $\frac{3}{8}$ "-Innenvierkant auf $\frac{1}{2}$ "-Außenvierkant zur Aufnahme von fahrradtypischen Spezialwerkzeugen

Bicycle Set 7



Code	EAN		
05004175001	4013288 220608		1
		8000 B 1x $\frac{3}{8}$ "x199,0	
		8790 HMB 1x 6,0x29,0; 1x 7,0x29,0; 1x 8,0x29,0; 1x 9,0x29,0; 1x 10,0x29,0; 1x 11,0x29,0; 1x 12,0x29,0; 1x 13,0x29,0; 1x 14,0x29,0	
		8790 HMB Deep 1x 15,0x64,0	
		8740 B 1x 8,0x100,0; 1x 10,0x100,0	
		8794 B 1x $\frac{3}{8}$ "x76,0	
		8784 B1 1x $\frac{1}{4}$ "x $\frac{3}{8}$ "x44,0	
		8794 SB 1x $\frac{3}{8}$ "x125,0	
		781 B 1x 781 B/C, $\frac{1}{2}$ "x36,0x $\frac{3}{8}$ "	
		840/4 Z Hex-Plus 1x 3,0x50; 1x 4,0x50; 1x 5,0x50; 1x 6,0x50	
		867/4 Z TORX® 1x TX 10x50; 1x TX 15x50; 1x TX 20x50; 1x TX 25x50; 1x TX 27x50; 1x TX 30x50	

8000 B Zyklop Speed-Knarre mit $\frac{3}{8}$ "-Antrieb

- Vereint 5 Knarrentypen in einer Knarre
- Schwungmassenkonstruktion und griffige Schnelldrehhülse für sehr hohe Arbeitsgeschwindigkeit
- Mit frei schwenkbarem Knarrenkopf, Druckknopfauslösung und Links- /Rechtsumschaltung
- Feinverzahnung, daher kleiner Rückholwinkel von 5°
- Auch als Schraubendreher einsetzbar

8000 B Zyklop Speed-Knarre mit $\frac{3}{8}$ "-Antrieb



Code	EAN						
05003550001	4013288 121875	$\frac{3}{8}$ "	199,0				1

8000 B SB Zyklop Speed-Knarre mit 3/8"-Antrieb



Code		EAN		3
05073261001	128041	4013288	8000 B 1x 3/8"x199,0	

8100 SB 12 Zyklop Comfort Knarrensatz, Umschalthebel, 3/8"-Antrieb, metrisch

16-teiliger Zyklop Comfort Knarrensatz in leichter und robuster, langlebiger textiler Box. Die zweikomponentige Kunststoffummantelung der Zyklop Comfort Knarre macht die Arbeit auch bei Kälte angenehm und schützt gleichzeitig vor Beschädigungen von Oberflächen.

Die Zyklop Impaktor Nüsse zeichnen sich durch überdurchschnittliche Standzeiten auch bei extremen Anforderungen aus.

Durch den Werkzeugfinder Take it easy (Farbkennzeichnung nach Größen) ist die benötigte Größe schnell zu Hand. Mit der Zyklop Verlängerung lassen sich auch nur schwer zu erreichende Schrauben und Muttern betätigen.

8100 SB 12 Zyklop Comfort Knarrensatz, Umschalthebel, 3/8"-Antrieb, metrisch



Code		EAN		1
05005530001	227980	4013288	8010 B 1x 3/8"x230,0	
			8790 B Impaktor 1x 8,0x30,0; 1x 10,0x30,0; 1x 11,0x30,0; 1x 12,0x30,0; 1x 13,0x30,0; 1x 14,0x30,0; 1x 15,0x30,0; 1x 16,0x30,0; 1x 17,0x30,0; 1x 18,0x30,0; 1x 19,0x30,0; 1x 21,0x32,0; 1x 22,0x32,0; 1x 24,0x32,0	
			8798 B 1x 3/8"x152,4	

8100 SB 13 Zyklop Comfort Knarrensatz, Umschalthebel, 3/8"-Antrieb, zöllig

- 11-teiliger Zyklop Comfort Knarrensatz; zöllige Größen

8100 SB 13 Zyklop Comfort Knarrensatz, Umschalthebel, 3/8"-Antrieb, zöllig



Code	EAN				
05005531001	227973				1
		<input type="checkbox"/>	8010 B 1x 3/8"x230,0		
		<input checked="" type="checkbox"/>	8790 B Impaktor 1x 1/4"x30,0; 1x 5/16"x30,0; 1x 3/8"x30,0; 1x 7/16"x30,0; 1x 1/2"x30,0; 1x 9/16"x30,0; 1x 5/8"x30,0; 1x 11/16"x30,0; 1x 3/4"x30,0		
		<input checked="" type="checkbox"/>	8798 B 1x 3/8"x152,4		

8010 B Zyklop Comfort Knarre, mit Umschalthebel, mit 3/8"-Antrieb

Zyklop Comfort Knarre mit Umschalthebel im unwiderstehlichen Wera Design. Komfortable zweikomponentige Kunststoffumman-
telung. Schützt empfindliche Oberflächen. Schlanke Bauform
zum Arbeiten auch in sehr engen Bauräumen.

Aufgrund der Feilverzahnung mit 80 Zähnen wird ein niedriger
Rückholwinkel von nur 4,5° ermöglicht. Mit Umschalthebel für
einen bequemen Drehrichtungswechsel. Mit sicherer Nussverriegelungsfunktion durch Druckknopf.

8010 B Zyklop Comfort Knarre, mit Umschalthebel, mit 3/8"-Antrieb



Code	EAN							
05005540001	227195	3/8"	230,0					1

Zyklop Metal Push



Unglaublich kompakte Satzanordnung für viel Werkzeug auf engem Raum. Völlig neues Knarrensatz-Gefühl dank neuartiger textiler Boxen mit sehr hoher Robustheit und Langlebigkeit. Aufrecht positionierbar zur übersichtlichen Lagerung im Werkstattregal. Zusätzlicher Oberflächenschutz durch textiles Außenmaterial. Geringes Gewicht und Volumen für vereinfachte Mobilität. Mit Werkzeugfinder „Take it easy“: Farbkennzeichnung nach Größen.

- Extrem schlanke Knarre mit langem Hebel
- Rückholwinkel von nur 4.7 Grad
- Butterweiches Umschalten des unverlierbaren Durchsteckvierkants

8100 SB 7 Zyklop Metal-Knarrensatz, Durchsteckvierkant, 3/8"-Antrieb, metrisch



Code	EAN		
05004047001	4013288 173867		1
		8003 B 1x 3/8"x222,0	
		8790 HMB 1x 8,0x29,0; 1x 10,0x29,0; 1x 12,0x29,0; 1x 13,0x29,0; 1x 15,0x29,0; 1x 16,0x30,0; 1x 17,0x30,0; 1x 18,0x30,0; 1x 19,0x30,0	
		8794 LB 1x 3/8"x200,0	
		8794 B 1x 3/8"x76,0	
		8784 B1 1x 1/4"x3/8"x44,0	
		851/1 Z PH 1x PH 1x25; 1x PH 2x25; 1x PH 3x25	
		855/1 Z PZ 1x PZ 1x25; 1x PZ 2x25	
		867/1 TORX® 1x TX 15x25; 1x TX 20x25; 1x TX 25x25; 1x TX 27x25; 1x TX 30x25; 1x TX 40x25	
		840/1 Z Hex-Plus 1x 3,0x25; 1x 4,0x25; 1x 5,0x25; 1x 6,0x25; 1x 8,0x25	

8100 SB 10 Zyklop Metal-Knarrensatz, Durchsteckvierkant, 3/8"-Antrieb, zöllig



Code	EAN			
05004050001	4013288 173935			1
		□	8003 B 1x 3/8"x222,0	
		●	8790 HMB 1x 1/4"x29,0; 1x 5/16"x29,0; 1x 3/8"x29,0; 1x 7/16"x29,0; 1x 1/2"x29,0; 1x 9/16"x29,0; 1x 5/8"x30,0; 1x 11/16"x30,0; 1x 3/4"x30,0	
		□	8794 LB 1x 3/8"x200,0	
		□	8794 B 1x 3/8"x76,0	
		●	8784 B1 1x 1/4"x3/8"x44,0	
		+	851/1 Z PH 1x PH 1x25; 1x PH 2x25; 1x PH 3x25	
		+	855/1 Z PZ 1x PZ 1x25; 1x PZ 2x25	
		✦	867/1 TORX® 1x TX 15x25; 1x TX 20x25; 1x TX 25x25; 1x TX 27x25; 1x TX 30x25; 1x TX 40x25	
		○	840/1 Z Hex-Plus 1x 5/32"x25; 1x 3/16"x25; 1x 7/32"x25; 1x 1/4"x25; 1x 5/16"x25	

8003 B Zyklop Metal-Knarre mit Durchsteckvierkant mit 3/8"-Antrieb

- Extrem schlank. Langer Hebel. Geschmiedete Vollmetallknarre aus Chrom-Molybdän.
- Durch die Doppelklinkenkonstruktion wird aus 38 robusten Zähnen eine 76er Feinzahn-Teilung erreicht. Diese 76er Teilung führt zu einem sehr geringen Rückholwinkel von 4,7°.
- Butterweiches Umschalten des unverlierbaren Durchsteckvierkants
- Für 3/8" Vierkant-Steckschlüsseinsätze mit Kugelarretierung

8003 B Zyklop Metal-Knarre mit Durchsteckvierkant mit 3/8"-Antrieb



Code	EAN	□	⌘	⌘	⌘			
05004033001	174031	3/8"	222,0	27	29			3

Zyklop Metal Switch



Unglaublich kompakte Satzanordnung für viel Werkzeug auf engem Raum. Völlig neues Knarrensatz-Gefühl dank neuartiger textiler Boxen mit sehr hoher Robustheit und Langlebigkeit.

Aufrecht positionierbar zur übersichtlichen Lagerung im Werkstattregal. Zusätzlicher Oberflächenschutz durch textiles Außenmaterial. Geringes Gewicht und Volumen für vereinfachte Mobilität. Mit Werkzeugfinder „Take it easy“: Farbkennzeichnung nach Größen.

- Bequemer Richtungswechsel dank Umschalthebel
- Extrem schlanke Knarre mit langem Hebel
- Rückholwinkel von nur 5 Grad
- Kompakte, textile Box mit hoher Robustheit, geringem Gewicht und Volumen

8100 SB 8 Zyklop Metal-Knarrensatz, Umschalthebel, $\frac{3}{8}$ "-Antrieb, metrisch



Code	EAN		
05004048001	4013288 173928		1
		8004 B 1x $\frac{3}{8}$ "x222,0	
		8790 HMB 1x 8,0x29,0; 1x 10,0x29,0; 1x 12,0x29,0; 1x 13,0x29,0; 1x 15,0x29,0; 1x 16,0x30,0; 1x 17,0x30,0; 1x 18,0x30,0; 1x 19,0x30,0	
		8794 LB 1x $\frac{3}{8}$ "x200,0	
		8794 B 1x $\frac{3}{8}$ "x76,0	
		8784 B1 1x $\frac{1}{4}$ "x $\frac{3}{8}$ "x44,0	
		851/1 Z PH 1x PH 1x25; 1x PH 2x25; 1x PH 3x25	
		855/1 Z PZ 1x PZ 1x25; 1x PZ 2x25	
		867/1 TORX® 1x TX 15x25; 1x TX 20x25; 1x TX 25x25; 1x TX 27x25; 1x TX 30x25; 1x TX 40x25	
		840/1 Z Hex-Plus 1x 3,0x25; 1x 4,0x25; 1x 5,0x25; 1x 6,0x25; 1x 8,0x25	

8100 SB 11 Zyklus Metal-Knarrensatz, Umschalthebel, 3/8"-Antrieb, zöllig



Code	EAN			
05004051001	173959			1
		8004 B	1x 3/8"x222,0	
		8790 HMB	1x 1/4"x29,0; 1x 5/16"x29,0; 1x 3/8"x29,0; 1x 7/16"x29,0; 1x 1/2"x29,0; 1x 9/16"x29,0; 1x 5/8"x30,0; 1x 11/16"x30,0; 1x 3/4"x30,0	
		8794 LB	1x 3/8"x200,0	
		8794 B	1x 3/8"x76,0	
		8784 B1	1x 1/4"x3/8"x44,0	
		851/1 Z PH	1x PH 1x25; 1x PH 2x25; 1x PH 3x25	
		855/1 Z PZ	1x PZ 1x25; 1x PZ 2x25	
		867/1 TORX®	1x TX 15x25; 1x TX 20x25; 1x TX 25x25; 1x TX 27x25; 1x TX 30x25; 1x TX 40x25	
		840/1 Z Hex-Plus	1x 5/32"x25; 1x 3/16"x25; 1x 7/32"x25; 1x 1/4"x25; 1x 5/16"x25	

8100 SB HF 1 Zyklus Metal-Knarrensatz, Umschalthebel, mit Haltefunktion, 3/8"-Antrieb, metrisch

- Nüsse mit Haltefunktion und Farbkezeichnung nach Größen

8100 SB HF 1 Zyklus Metal-Knarrensatz, Umschalthebel, mit Haltefunktion, 3/8"-Antrieb, metrisch



Code	EAN			
05003785001	195081			1
		8004 B	1x 3/8"x222,0	
		8790 HMB HF	1x 8,0x29,0; 1x 10,0x29,0; 1x 12,0x29,0; 1x 13,0x29,0; 1x 15,0x29,0; 1x 16,0x29,0; 1x 17,0x29,0; 1x 18,0x29,0; 1x 19,0x29,0	
		8794 LB	1x 3/8"x200,0	
		8794 B	1x 3/8"x76,0	
		Mutterentnahme-Werkzeug	1x 14,0x43,0	
		Klettstreifen 240	1x 50,0x240,0	

Die Zyklus Metal Knarren Switch, 3/8"

- Bequemer Richtungswechsel dank Umschalthebel
- Extrem schlanke Knarre mit langem Hebel
- Rückholwinkel von nur 5 Grad
- Sichere Nussfixierung

8004 B Zyklus Metal-Knarre mit Umschalthebel mit 3/8"-Antrieb



Code	EAN						
05004034001	174048	3/8"	222,0	26	29		3

8790 B Impaktor Steckschlüsseinsatz mit 3/8"-Antrieb

- Für den Einsatz mit elektrisch oder mit Druckluft angetriebenen Schlagschraubern mit 3/8" Antrieb
- Impaktor-Technologie für überdurchschnittliche Standzeiten
- Sechskantprofil ermöglicht präzises und profilschonendes Verschrauben mit hoher Kraftübertragung
- Mit Werkzeugfinder Take it easy: Farbkennzeichnung nach Größen
- Mit Querbohrung und Ringnut zur Befestigung von Sicherungsstift und Sicherungsring maschinenbetätigter Werkzeuge

8790 B Impaktor Steckschlüsseinsatz mit 3/8"-Antrieb



Code	EAN	mm	mm	mm	mm	mm	mm	mm
0500550001	227218	8,0	30,0	14,1	19,0	1		
05005501001	227225	10,0	30,0	16,6	19,0	1		
05005502001	227232	11,0	30,0	17,8	19,0	1		
05005503001	227249	12,0	30,0	18,2	19,0	1		
05005504001	227256	13,0	30,0	20,0	22,0	1		
05005505001	227263	14,0	30,0	21,0	22,0	1		
05005506001	227270	15,0	30,0	22,0	22,0	1		
05005507001	227287	16,0	30,0	22,0	24,0	1		
05005508001	227294	17,0	30,0	23,0	25,0	1		
05005509001	227300	18,0	30,0	23,0	26,0	1		
05005510001	227317	19,0	30,0	25,0	27,8	1		
05005511001	227324	21,0	32,0	27,0	30,0	1		
05005512001	227331	22,0	32,0	28,0	32,0	1		
05005513001	227348	24,0	32,0	30,0	34,0	1		
05005514001	227362	1/4"	30,0	11,0	19,0	1		
05005515001	227379	5/16"	30,0	14,1	19,0	1		
05005516001	227386	3/8"	30,0	16,6	19,0	1		
05005517001	227393	7/16"	30,0	17,8	19,0	1		
05005518001	227416	1/2"	30,0	20,0	22,0	1		
05005519001	227423	9/16"	30,0	21,0	22,0	1		
05005520001	227430	5/8"	30,0	22,0	24,0	1		
05005521001	227447	11/16"	30,0	23,0	25,0	1		
05005522001	227454	3/4"	30,0	25,0	28,0	1		
05005523001	227461	13/16"	32,0	27,0	30,0	1		
05005524001	227478	7/8"	32,0	28,0	32,0	1		
05005525001	227485	15/16"	32,0	30,0	34,0	1		
05005526001	227492	1"	32,0	32,0	36,0	1		

8790 HMB Zyklop-Steckschlüsseinsatz mit 3/8"-Antrieb

- 3/8" Zyklop-Steckschlüsseinsatz
- Für die Hand- und Maschinenbetätigung (non impact)
- Rändelung am hinteren Ende für hohe Griffbarkeit bei der Handbetätigung
- Mit Werkzeugfinder Take it easy: Farbkennzeichnung nach Größen

8790 HMB Zyklop-Steckschlüsseinsatz mit 3/8"-Antrieb



Code	EAN	mm	mm	mm	mm	mm	mm
05003551001	120311	6,0	29,0	10,5	18,0	1	
05003552001	120328	7,0	29,0	11,0	18,0	1	
05003553001	120335	8,0	29,0	12,2	18,0	1	
05003554001	120342	9,0	29,0	13,5	18,0	1	
05003555001	120359	10,0	29,0	14,5	18,0	1	
05003556001	120366	11,0	29,0	16,0	18,0	1	
05003557001	120373	12,0	29,0	17,0	18,0	1	
05003558001	120380	13,0	29,0	18,5	20,0	1	
05003559001	120397	14,0	29,0	19,5	22,0	1	
05003560001	120403	15,0	29,0	21,0	24,0	1	
05003561001	120410	16,0	30,0	22,0	24,0	1	
05003562001	120427	17,0	30,0	23,5	24,0	1	
05003563001	120434	18,0	30,0	24,5	24,0	1	
05003564001	120441	19,0	30,0	26,0	24,0	1	
05003565001	120458	20,0	30,0	28,0	25,0	1	
05003566001	120465	21,0	30,0	28,0	25,0	1	
05003567001	120472	22,0	30,0	32,0	25,0	1	
05003568001	120489	24,0	32,0	32,0	25,0	1	
05003569001	120496	1/4"	29,0	11,0	18,0	1	
05003570001	120502	5/16"	29,0	12,2	18,0	1	
05003571001	120519	11/32"	29,0	13,5	18,0	1	
05003572001	120526	3/8"	29,0	14,5	18,0	1	
05003573001	120533	7/16"	29,0	16,0	18,0	1	
05003574001	120649	1/2"	29,0	18,5	20,0	1	
05003575001	120557	9/16"	29,0	19,5	22,0	1	
05003576001	120564	5/8"	30,0	22,0	24,0	1	
05003577001	120571	11/16"	30,0	23,0	24,0	1	
05003578001	120588	3/4"	30,0	26,0	24,0	1	
05003579001	120595	13/16"	30,0	28,0	25,0	1	
05003580001	120601	7/8"	30,0	32,0	25,0	1	

8790 HMB HF Zyklop-Steckschlüsseinsatz mit 3/8"-Antrieb mit Haltefunktion

- Nuss (non impact) für Hand- oder Maschinenbetrieb
- Die Haltefunktion hält Schrauben sicher auf dem Werkzeug
- Mit Werkzeugfinder Take it easy: Farbkennzeichnung nach Größen
- Chrom-Vanadium, mattverchromt
- Mit Kugelfangrille, Rändelung am hinteren Ende für hohe Griffigkeit

8790 HMB HF Zyklop-Steckschlüsseinsatz mit 3/8"-Antrieb mit Haltefunktion



Code	EAN	mm	mm	mm	mm	mm	mm	mm	mm
05003740001	193919	6,0	29,0	12,7	17,5	6,5	1		
05003741001	193926	7,0	29,0	13,2	17,5	6,5	1		
05003742001	193933	8,0	29,0	14,2	17,5	6,5	1		
05003743001	193940	9,0	29,0	15,7	17,5	6,5	1		
05003744001	193957	10,0	29,0	17,0	17,5	8,0	1		
05003745001	193964	11,0	29,0	18,2	17,5	9,5	1		
05003746001	193971	12,0	29,0	19,0	17,5	9,5	1		
05003747001	193988	13,0	29,0	20,4	19,5	9,5	1		
05003748001	193995	14,0	29,0	21,5	21,5	12,5	1		
05003749001	194008	15,0	29,0	23,5	23,5	12,5	1		
05003750001	194015	16,0	29,0	24,2	23,5	12,5	1		
05003751001	194022	17,0	29,0	26,0	23,5	12,5	1		
05003752001	194039	18,0	29,0	26,5	23,5	12,5	1		
05003753001	194046	19,0	29,0	28,0	23,5	12,5	1		

9607 Nuss-Magnetleiste B Impaktor 1

Nuss-Magnetleiste mit 10 Impaktor Steckschlüsseln für den Einsatz mit elektrisch oder mit Druckluft angetriebenen Schlag-schraubern mit 3/8" Antrieb.

Die Impaktor-Technologie sorgt für überdurchschnittliche Standzeiten auch bei extremen Anforderungen. Das verwendete Sechskantprofil ermöglicht eine hohe Kraftübertragung bei gleichzeitiger Präzision und Schonung des Profils.

Mit Take it easy Werkzeugfinder mit Farbkennzeichnung nach Größen - zum einfachen und schnellen Finden des benötigten Werkzeugs.

Die Magnetleiste ermöglicht die temporäre Anbringung an metallischen Oberflächen und verfügt dank der Twist to unlock Funktion über eine sichere Nussverriegelung und -entriegelung.

- 10-teiliger Nuss-Satz auf Nuss-Magnetleiste, 3/8"
- Magnetleiste mit sicherer Nussaufnahme und dennoch einfacher Entnahme (Twist to unlock) zur temporären Befestigung an Wand, Regal oder Werkstattwagen
- Leichtgängiger Drehmechanismus für sicheren Halt und leichte Entnahme der Werkzeuge
- Für den Einsatz mit elektrisch oder mit Druckluft angetriebenen Schlagschraubern mit 3/8" Antrieb
- Impaktor-Technologie für überdurchschnittliche Standzeiten
- Sechskantprofil ermöglicht präzises und profilschonendes Verschrauben mit hoher Kraftübertragung
- Mit Querbohrung und Ringnut zur Befestigung von Sicherungsstift und Sicherungsring maschinenbetätigter Werkzeuge
- Mit Werkzeugfinder Take it easy: Farbkennzeichnung nach Größen

9607 Nuss-Magnetleiste B Impaktor 1



Code	EAN	mm	mm	mm	mm	mm	mm	mm	mm	
05005451001	227546									
		●	8790 B Impaktor 1x 10,0x30,0; 1x 13,0x30,0; 1x 15,0x30,0; 1x 16,0x30,0; 1x 17,0x30,0; 1x 18,0x30,0; 1x 19,0x30,0; 1x 21,0x32,0; 1x 22,0x32,0; 1x 24,0x32,0							
			9603 1x 30,0x340,0							

9608 Nuss-Magnetleiste B Impaktor Imperial 1

- Zöllig

9608 Nuss-Magnetleiste B Impaktor Imperial 1



Code	EAN			
05005452001	4013288 227553			1
		●	8790 B Impaktor 1x 1/4"x30,0; 1x 9/16"x30,0; 1x 3/8"x30,0; 1x 7/16"x30,0; 1x 1/2"x30,0; 1x 9/16"x30,0; 1x 5/8"x30,0; 1x 11/16"x30,0; 1x 3/4"x30,0	
			9601 1x 30,0x340,0	

Belt B 1 Zyklus Steckschlüsseinsatz-Satz, mit Haltefunktion, 3/8"-Antrieb

Robuster Textilgurt (Belt) im typischen Wera Design mit 9 Nüssen plus Mutterentnahmewerkzeug auf engstem Raum. Ein leichtgängiger Drehmechanismus sorgt für einen sicheren Halt und leichte Entnahme der Nüsse.

Mit „Take it easy“ Werkzeugfinder mit Farbkennzeichnung nach Größen - zum einfachen und schnellen Finden des benötigten Werkzeugs. Inklusive Karabinerhaken zur Befestigung an Gürtelschlaufen oder Taschen.

Nüsse mit Haltefunktion für besonders komfortables Schrauben mit reduzierter Gefahr des Schraubenverlustes beim Zuführen zum Werkstück. Mit Vliesrücken und Klettklebestreifen zur einfachen Befestigung z.B. an Wand, Regal, Werkstattwagen und Wera 2go Werkzeugtransportsystem.

- 10-teiliger Nuss-Satz auf robustem Textilgurt, 1/4"
- Nüsse mit Haltefunktion für Schrauben/Muttern
- Leichtgängiger Drehmechanismus für sicheren Halt und leichte Entnahme der Werkzeuge
- Mit Werkzeugfinder Take it easy: Farbkennzeichnung nach Größen
- Geeignet zur Befestigung an Wand, Regal, Werkstattwagen und Wera 2go System

Belt B 1 Zyklus Steckschlüsseinsatz-Satz, mit Haltefunktion, 3/8"-Antrieb



Code	EAN			
05003970001	4013288 194947			1
		●	8790 HMB HF 1x 8,0x29,0; 1x 10,0x29,0; 1x 12,0x29,0; 1x 13,0x29,0; 1x 15,0x29,0; 1x 16,0x29,0; 1x 17,0x29,0; 1x 18,0x29,0; 1x 19,0x29,0	
			Mutterentnahme-Werkzeug 1x 14,0x43,0	
			Belt B 0/9 1x 45,0x310,0	
			Klettstreifen 30 1x 30,0x200,0	

Belt B 4 Zyklop Steckschlüsseinsatz-Satz, 3/8"-Antrieb

- 9-teiliger Nuss-Satz auf robustem Textilgurt, 3/8"
- Für die Hand- und Maschinenbetätigung (non impact)
- Leichtgängiger Drehmechanismus für sicheren Halt und leichte Entnahme der Werkzeuge
- Mit Werkzeugfinder Take it easy: Farbkennzeichnung nach Größen
- Geeignet zur Befestigung an Wand, Regal, Werkstattwagen und Wera 2go System

Belt B 4 Zyklop Steckschlüsseinsatz-Satz, 3/8"-Antrieb



Code	EAN		
05003973001	4013288 194978		1
		8790 HMB 1x 8,0x29,0; 1x 10,0x29,0; 1x 12,0x29,0; 1x 13,0x29,0; 1x 15,0x29,0; 1x 16,0x30,0; 1x 17,0x30,0; 1x 18,0x30,0; 1x 19,0x30,0	
		Belt B 0/9 1x 45,0x310,0	
		Klettstreifen 30 1x 30,0x200,0	

Nuss-Magnetleiste B 4 Zyklop Steckschlüsseinsatz-Satz, 3/8"-Antrieb

Nuss-Magnetleiste mit 9 Hand- und Maschinensteckschlüssel-Einsätzen (non-impact), 3/8". Ein leichtgängiger Drehmechanismus sorgt für einen sicheren Halt und leichte Entnahme der Nüsse.

Mit Take it easy Werkzeugfinder mit Farbkennzeichnung nach Größen - zum einfachen und schnellen Finden des benötigten Werkzeugs.

Die Magnetleiste ermöglicht die temporäre Anbringung an metallischen Oberflächen und verfügt dank der Twist to unlock Funktion über eine sichere Nussverriegelung und -entriegelung.

- 9-teiliger Nuss-Satz auf Nuss-Magnetleiste, 3/8"
- Magnetleiste mit sicherer Nussaufnahme und dennoch einfacher Entnahme (Twist to unlock) zur temporären Befestigung an Wand, Regal oder Werkstattwagen
- Leichtgängiger Drehmechanismus für sicheren Halt und leichte Entnahme der Werkzeuge
- Mit Werkzeugfinder Take it easy: Farbkennzeichnung nach Größen

Nuss-Magnetleiste B 4 Zyklop Steckschlüsseinsatz-Satz, 3/8"-Antrieb



Code	EAN		
05005430001	4013288 223234		1
		8790 HMB 1x 8,0x29,0; 1x 10,0x29,0; 1x 12,0x29,0; 1x 13,0x29,0; 1x 15,0x29,0; 1x 16,0x30,0; 1x 17,0x30,0; 1x 18,0x30,0; 1x 19,0x30,0	
		9601 1x 30,0x340,0	

Nuss-Magnetleiste B Imperial 1 Zyklus Steckschlüsseleinsatz-Satz, 3/8"-Antrieb, zöllig

Nuss-Magnetleiste mit 9 Hand- und Maschinensteckschlüssel-Einsätzen (non-impact), 3/8". Ein leichtgängiger Drehmechanismus sorgt für einen sicheren Halt und leichte Entnahme der Nüsse.

Mit Take it easy Werkzeugfinder mit Farbkennzeichnung nach Größen - zum einfachen und schnellen Finden des benötigten Werkzeugs.

Die Magnetleiste ermöglicht die temporäre Anbringung an metallischen Oberflächen und verfügt dank der Twist to unlock Funktion über eine sichere Nussverriegelung und -entriegelung.

- 9-teiliger Nuss-Satz auf Nuss-Magnetleiste, 3/8"
- Magnetleiste mit sicherer Nussaufnahme und dennoch einfacher Entnahme (Twist to unlock) zur temporären Befestigung an Wand, Regal oder Werkstattwagen
- Leichtgängiger Drehmechanismus für sicheren Halt und leichte Entnahme der Werkzeuge
- Mit Werkzeugfinder Take it easy: Farbkennzeichnung nach Größen

Nuss-Magnetleiste B Imperial 1 Zyklus Steckschlüsseleinsatz-Satz, 3/8"-Antrieb, zöllig



Code	EAN		
05005450001	223258		1
		8790 HMB 1x 1/4"x29,0; 1x 5/16"x29,0; 1x 11/32"x29,0; 1x 3/8"x29,0; 1x 7/16"x29,0; 1x 1/2"x29,0; 1x 9/16"x29,0; 1x 5/8"x30,0; 1x 3/4"x30,0	
		9601 1x 30,0x340,0	

8790 HMB Deep Steckschlüsseleinsatz mit 3/8"-Antrieb

Langer 3/8" Hand- und Maschinensteckschlüssel-Einsatz (ISO 2725-Teil 3) mit Kugelfangrille; für Außensechskantschrauben und -mutter. Für den Einsatz im Hand- und Maschinenbetrieb (non-impact) auch bei tiefliegenden Verschraubungen und überstehenden Gewindestangen. Mit Take it easy Werkzeugfinder mit Farbkennzeichnung nach Größen - zum einfachen und schnellen Finden des benötigten Werkzeugs. Griffig zum leichten Greifen auch mit öligen Händen.

Das Sechskantprofil ermöglicht die Übertragung hoher Kräfte und belastet die Kanten der Schraubenmutter bzw. des Schraubenkopfes weniger als ein Zwölfkantprofil. Feinverzahnte Knarren machen darüber hinaus durch ihren kleinen Rückschwenkwinkel den Einsatz eines Zwölfkantprofils auch in beengten Raumverhältnissen überflüssig.

- Lange Steckschlüssel für tiefliegende Verschraubungen und teilweise auch bei überstehenden Gewindestangen in engen Bauräumen
- Sechskantprofil ermöglicht präzises Verschrauben mit hoher Kraftübertragung und schont dabei das Profil
- Mit Werkzeugfinder Take it easy: Farbkennzeichnung nach Größen
- Rändelung am hinteren Ende für hohe Griffigkeit bei der Handbetätigung
- Für die Hand- und Maschinenbetätigung (non-impact), mit Kugelfangrille
- Aus mattverchromtem Chrom-Vanadium

8790 HMB Deep Steckschlüsseleinsatz mit 3/8"-Antrieb



Code	EAN		mm	mm	mm	mm	
05004530001	210388		8,0	64,0	12,2	17,0	1
05004531001	210395		9,0	64,0	13,5	17,0	1
05004532001	210401		10,0	64,0	14,5	17,0	1
05004533001	210418		11,0	64,0	15,7	17,0	1
05004534001	210425		12,0	64,0	16,5	18,0	1
05004535001	210432		13,0	64,0	19,0	17,0	1
05004536001	210449		14,0	64,0	20,0	18,0	1
05004537001	210456		15,0	64,0	22,0	20,0	1
05004538001	210463		16,0	64,0	22,0	20,0	1
05004539001	210470		17,0	64,0	24,0	22,0	1
05004540001	210487		18,0	64,0	26,0	23,0	1
05004541001	210494		19,0	64,0	26,0	23,0	1
05004542001	210500		20,0	64,0	28,0	25,0	1
05004543001	210517		21,0	64,0	28,0	25,0	1
05004544001	210524		22,0	64,0	30,0	26,0	1

Belt B Deep 1 Steckschlüsseinsatz-Satz, 3/8"-Antrieb
 Robuster Textilgurt (Belt) im typischen Wera Design mit 9 langen 3/8" Hand- und Maschinensteckschlüssel-Einsätzen (non-impact) auf engstem Raum. Ein leichtgängiger Drehmechanismus sorgt für einen sicheren Halt und leichte Entnahme der Nüsse. Inklusive Karabinerhaken zur Befestigung an Gürtelschlaufen oder Taschen.

Mit Vliesrücken und Klettklebestreifen zur einfachen Befestigung z.B. an Wand, Regal, Werkstattwagen und Wera 2go Werkzeugtransportsystem. Lange 1/4" Hand- und Maschinensteckschlüssel-Einsätze (ISO 2725-Teil 3) von Wera für den Einsatz im Hand- und Maschinenbetrieb (non impact) auch bei tiefliegenden Verschraubungen und überstehenden Gewindestangen.

Mit Take it easy Werkzeugfinder mit Farbkennzeichnung nach Größen - zum einfachen und schnellen Finden des benötigten Werkzeugs. Griffig zum leichten Greifen auch mit öligen Händen. Mit Sechskantprofil und Kugelfangrille. Das Sechskantprofil ermöglicht die Übertragung hoher Kräfte und belastet die Kanten der Schraubenmutter bzw. des Schraubenkopfes weniger als ein Zwölfkantprofil.

Feinverzahnte Knarren machen darüber hinaus durch ihren kleinen Rückschwenkwinkel den Einsatz eines Zwölfkantprofils auch in beengten Raumverhältnissen überflüssig. Für Außensechskantschrauben und -mutter.

- 9-teiliger Nuss-Satz auf robustem Textilgurt, 3/8"
- Leichtgängiger Drehmechanismus für sicheren Halt und leichte Entnahme der Werkzeuge
- Lange 3/8" Steckschlüssel für tiefliegende Verschraubungen in engen Bauräumen und überstehende Gewindestangen
- Sechskantprofil ermöglicht präzises und profilschonendes Verschrauben mit hoher Kraftübertragung
- Mit Werkzeugfinder Take it easy: Farbkennzeichnung nach Größen

Belt B Deep 1 Steckschlüsseinsatz-Satz, 3/8"-Antrieb



Code	EAN		
0500454001	210555		1
		● 8790 HMB Deep 1x 8,0x64,0; 1x 10,0x64,0; 1x 12,0x64,0; 1x 13,0x64,0; 1x 15,0x64,0; 1x 16,0x64,0; 1x 17,0x64,0; 1x 18,0x64,0; 1x 19,0x64,0	
		● Belt B 0/9 1x 45,0x310,0	
		● Klettstreifen 30 1x 30,0x200,0	

Nuss-Magnetleiste B Deep 1 Steckschlüsseinsatz-Satz, 3/8"-Antrieb

Nuss-Magnetleiste mit 9 langen Hand- und Maschinensteckschlüssel-Einsätzen (non-impact), 3/8". Ein leichtgängiger Drehmechanismus sorgt für einen sicheren Halt und leichte Entnahme der Nüsse.

Lange 3/8" Hand- und Maschinensteckschlüssel-Einsätze (ISO 2725-Teil 3) von Wera für den Einsatz im Hand- und Maschinenbetrieb (non impact) auch bei tiefliegenden Verschraubungen und überstehenden Gewindestangen.

Mit Take it easy Werkzeugfinder mit Farbkennzeichnung nach Größen - zum einfachen und schnellen Finden des benötigten Werkzeugs. Griffig zum leichten Greifen auch mit öligen Händen. Mit Sechskantprofil und Kugelfangrille. Das Sechskantprofil ermöglicht die Übertragung hoher Kräfte und belastet die Kanten der Schraubenmutter bzw. des Schraubenkopfes weniger als ein Zwölfkantprofil.

Feinverzahnte Knarren machen darüber hinaus durch ihren kleinen Rückschwenkwinkel den Einsatz eines Zwölfkantprofils auch in beengten Raumverhältnissen überflüssig. Für Außensechskantschrauben und -mutter. Die Magnetleiste ermöglicht die temporäre Anbringung an metallischen Oberflächen und verfügt dank der Twist to unlock Funktion über eine sichere Nussverriegelung und -entriegelung.

- 9-teiliger Nuss-Satz auf Nuss-Magnetleiste, 3/8"
- Magnetleiste mit sicherer Nussaufnahme und dennoch einfacher Entnahme (Twist to unlock) zur temporären Befestigung an Wand, Regal oder Werkstattwagen
- Leichtgängiger Drehmechanismus für sicheren Halt und leichte Entnahme der Werkzeuge
- Lange 3/8" Steckschlüssel für tiefliegende Verschraubungen in engen Bauräumen und überstehende Gewindestangen
- Sechskantprofil ermöglicht präzises und profilschonendes Verschrauben mit hoher Kraftübertragung

Nuss-Magnetleiste B Deep 1 Steckschlüsseinsatz-Satz, 3/8"-Antrieb



Code	EAN		
0500544001	223241		1
		● 8790 HMB Deep 1x 8,0x64,0; 1x 10,0x64,0; 1x 12,0x64,0; 1x 13,0x64,0; 1x 15,0x64,0; 1x 16,0x64,0; 1x 17,0x64,0; 1x 18,0x64,0; 1x 19,0x64,0	
		● 9601 1x 30,0x340,0	

8767 B HF TORX® Zyklop Bitnuss mit 3/8"-Antrieb, mit Haltefunktion

- Bitnuss (non impact) für Hand- oder Maschinenbetrieb
- Die Haltefunktion hält Schrauben sicher auf dem Werkzeug
- Mit Werkzeugfinder Take it easy: Farbkennzeichnung nach Größen
- Rändelung am hinteren Ende für hohe Griffbarkeit bei Handbetätigung
- Chrom-Vanadium, mattverchromt

8767 B HF TORX® Zyklop Bitnuss mit 3/8"-Antrieb, mit Haltefunktion



Code	EAN						
	4013288						
05003059001	189097		TX 10	35,0	12,0	17,5	1
05003060001	188830		TX 15	35,0	12,0	17,5	1
05003061001	188847		TX 20	35,0	12,0	17,5	1
05003062001	188854		TX 25	35,0	12,0	17,5	1
05003063001	188861		TX 25	107,0	12,0	17,5	1
05003064001	188878		TX 27	35,0	12,0	17,5	1
05003065001	188885		TX 27	107,0	12,0	17,5	1
05003066001	188892		TX 30	35,0	12,0	17,5	1
05003067001	188908		TX 30	107,0	12,0	17,5	1
05003068001	188915		TX 40	35,0	12,0	17,5	1
05003069001	188922		TX 40	107,0	12,0	17,5	1
05003070001	188939		TX 45	38,5	12,0	17,5	1
05003071001	188946		TX 45	100,0	12,0	17,5	1
05003072001	188953		TX 50	38,5	12,0	17,5	1
05003073001	188960		TX 50	100,0	12,0	17,5	1

8767 B TORX® Zyklop Bitnuss mit 3/8"-Antrieb, mit extra schlankem Profilbereich

- Bitnuss (non impact) für Hand- oder Maschinenbetrieb
- Die Haltefunktion hält Schrauben sicher auf dem Werkzeug
- Mit Werkzeugfinder Take it easy: Farbkennzeichnung nach Größen
- Rändelung am hinteren Ende für hohe Griffbarkeit bei Handbetätigung.
- Chrom-Vanadium, mattverchromt

8767 B TORX® Zyklop Bitnuss mit 3/8"-Antrieb, mit extra schlankem Profilbereich



Code	EAN							
	4013288							
05003074001	227102		TX 25	107,0	12,0	17,5	81,5	1
05003075001	227119		TX 30	107,0	12,0	17,5	81,5	1

Belt B 3 TORX® HF Zyklus Bitnuss-Satz TORX®, mit Haltefunktion, 3/8"-Antrieb

Robuster Textilgurt (Belt) im typischen Wera Design mit 9 Bitnüssen auf engstem Raum. Ein leichtgängiger Drehmechanismus sorgt für einen sicheren Halt und leichte Entnahme der Nüsse.

Mit Take it easy Werkzeugfinder mit Farbkennzeichnung nach Größen - zum einfachen und schnellen Finden des benötigten Werkzeugs. Inklusive Karabinerhaken zur Befestigung an Gürtelschlaufen oder Taschen.

Besonders kurze, stabile Bit-Nüsse mit den Vorzügen der Wera Bit-Technologie. Bitnüsse mit Haltefunktion für besonders komfortables Schrauben und reduzierter Gefahr des Schraubenverlustes beim Zuführen zum Werkstück. Mit Vliesrücken und Klettklebestreifen zur einfachen Befestigung z.B. an Wand, Regal, Werkstattwagen und Wera 2go Werkzeugtransportsystem.

- 9-teiliger Bitnuss-Satz auf robustem Textilgurt, 3/8"
- Bitnüsse mit den Vorzügen der Wera Bit-Technologie
- Bitnüsse mit Haltefunktion für Schrauben
- Leichtgängiger Drehmechanismus für sicheren Halt und leichte Entnahme der Werkzeuge
- Geeignet zur Befestigung an Wand, Regal, Werkstattwagen und Wera 2go System

Belt B 3 TORX® HF Zyklus Bitnuss-Satz TORX®, mit Haltefunktion, 3/8"-Antrieb



Code	EAN		
05003972001	4013288 194961		1
			8767 B HF 1x TX 10x35,0; 1x TX 15x35,0; 1x TX 20x35,0; 1x TX 25x35,0; 1x TX 27x35,0; 1x TX 30x35,0; 1x TX 40x35,0; 1x TX 45x38,5; 1x TX 50x38,5
			Belt B 0/9 1x 45,0x310,0
			Klettstreifen 30 1x 30,0x200,0

8767 B TORX® HF 1 Zyklus Bitnuss-Satz TORX®, mit 3/8"-Antrieb, mit Haltefunktion

- Bitnüsse mit Haltefunktion für TORX® Schrauben
- Die Haltefunktion hält Schrauben sicher auf dem Werkzeug
- Mit Werkzeugfinder Take it easy: Farbkennzeichnung nach Größen
- Rändelung am hinteren Nuss-Ende für hohe Griffbarkeit bei Handbetätigung

8767 B TORX® HF 1 Zyklus Bitnuss-Satz TORX®, mit 3/8"-Antrieb, mit Haltefunktion

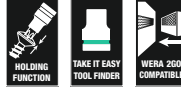

Code	EAN		
05003185001	4013288 195074		1
			8767 B HF 1x TX 25x107,0; 1x TX 27x107,0; 1x TX 30x107,0; 1x TX 40x107,0; 1x TX 45x100,0; 1x TX 50x100,0
			Klettstreifen 120 1x 50,0x120,0

8740 B HF Zyklop Bitnuss mit 3/8"-Antrieb, mit Haltefunktion für Innensechskantschrauben

- Bitnuss (non impact) für Hand- oder Maschinenbetrieb
- Die Haltefunktion hält Schrauben sicher auf dem Werkzeug
- Mit Werkzeugfinder Take it easy: Farbkennzeichnung nach Größen

8740 B HF Zyklop Bitnuss mit 3/8"-Antrieb, mit Haltefunktion für Innensechskantschrauben



Code	EAN	Ø	Ø	↑ ↓	↑ ↓	↑ ↓	↑ ↓
05003030001	188557	3,0		35,0	12,0	17,5	1
05003031001	188564	4,0		35,0	12,0	17,5	1
05003032001	188571	4,0		107,0	12,0	17,5	1
05003033001	188649	5,0		35,0	12,0	17,5	1
05003034001	188656	5,0		107,0	12,0	17,5	1
05003035001	188663	6,0		35,0	12,0	17,5	1
05003036001	188731	6,0		107,0	12,0	17,5	1
05003037001	188748	7,0		38,5	12,0	17,5	1
05003038001	188755	7,0		100,0	12,0	17,5	1
05003039001	188779	8,0		38,5	12,0	17,5	1
05003040001	188786	8,0		100,0	12,0	17,5	1
05003041001	188793	9,0		38,5	12,0	17,5	1
05003042001	188809	9,0		100,0	12,0	17,5	1
05003043001	188816	10,0		38,5	12,0	17,5	1
05003044001	188823	10,0		100,0	12,0	17,5	1
05003080001	193407		1/8"	35,0	12,0	17,5	1
05003081001	193414		1/8"	107,0	12,0	17,5	1
05003082001	193421		9/64"	35,0	12,0	17,5	1
05003083001	193438		5/32"	35,0	12,0	17,5	1
05003084001	193445		5/32"	107,0	12,0	17,5	1
05003085001	193452		3/16"	35,0	12,0	17,5	1
05003086001	193551		3/16"	107,0	12,0	17,5	1
05003087001	193568		7/32"	35,0	12,0	17,5	1
05003088001	193575		7/32"	107,0	12,0	17,5	1
05003089001	193612		1/4"	35,0	12,0	17,5	1
05003090001	193629		1/4"	107,0	12,0	17,5	1
05003091001	193636		5/16"	38,5	12,0	17,5	1
05003092001	193643		5/16"	100,0	12,0	17,5	1
05003093001	193650		3/8"	38,5	12,0	17,5	1
05003094001	193667		3/8"	100,0	12,0	17,5	1

8740 B Zyklop Bitnuss mit 3/8"-Antrieb, mit extra schlankem Profilbereich

- Bitnuss (non impact) für Hand- oder Maschinenbetrieb
- Die Haltefunktion hält Schrauben sicher auf dem Werkzeug
- Mit Werkzeugfinder Take it easy: Farbkennzeichnung nach Größen

8740 B Zyklop Bitnuss mit 3/8"-Antrieb, mit extra schlankem Profilbereich



Code	EAN	Ø	↑ ↓	↑ ↓	↑ ↓	↑ ↓	↑ ↓
05003050001	227058	4,0	107,0	12,0	17,5	81,5	1
05003051001	227065	5,0	107,0	12,0	17,5	81,5	1
05003052001	227072	6,0	107,0	12,0	17,5	81,5	1
05003054001	227089	8,0	100,0	12,0	17,5	74,5	1
05003056001	227096	10,0	100,0	12,0	17,5	74,5	1

Belt B 2 Zyklus Bitnuss-Satz Innensechskant, mit Haltefunktion, 3/8"-Antrieb

Robuster Textilgurt (Belt) im typischen Wera Design mit 8 Bitnüssen auf engstem Raum. Ein leichtgängiger Drehmechanismus sorgt für einen sicheren Halt und leichte Entnahme der Nüsse.

Mit Take it easy Werkzeugfinder mit Farbkennzeichnung nach Größen - zum einfachen und schnellen Finden des benötigten Werkzeugs. Inklusive Karabinerhaken zur Befestigung an Gürtelschlaufen oder Taschen.

Besonders kurze, stabile Bit-Nüsse mit den Vorzügen der Wera Bit-Technologie. Bitnüsse mit Haltefunktion für besonders komfortables Schrauben und reduzierter Gefahr des Schraubenverlustes beim Zuführen zum Werkstück. Mit Vliesrücken und Klettklebestreifen zur einfachen Befestigung z.B. an Wand, Regal, Werkstattwagen und Wera 2go Werkzeugtransportsystem.

- 8-teiliger Bitnuss-Satz auf robustem Textilgurt, 3/8"
- Bitnüsse mit den Vorzügen der Wera Bit-Technologie
- Bitnüsse mit Haltefunktion für Schrauben
- Leichtgängiger Drehmechanismus für sicheren Halt und leichte Entnahme der Werkzeuge
- Geeignet zur Befestigung an Wand, Regal, Werkstattwagen und Wera 2go System

Belt B 2 Zyklus Bitnuss-Satz Innensechskant, mit Haltefunktion, 3/8"-Antrieb



Code	EAN		
05003971001	4013288 194954		1
		○ 8740 B HF 1x 3,0x35,0; 1x 4,0x35,0; 1x 5,0x35,0; 1x 6,0x35,0; 1x 7,0x38,5; 1x 8,0x38,5; 1x 9,0x38,5; 1x 10,0x38,5	
		Belt B 0/8 1x 45,0x275,0	
		Klettstreifen 30 1x 30,0x200,0	

8740 B HF 1 Zyklus Bitnuss-Satz, mit 3/8"-Antrieb, mit Haltefunktion für Innensechskantschrauben

- Kompakte, textile Box mit hoher Robustheit. Geringes Gewicht, geringes Volumen
- Bitnüsse (non impact) für Hand- oder Maschinenbetrieb
- Die Haltefunktion hält Schrauben sicher auf dem Werkzeug
- Mit Werkzeugfinder Take it easy: Farbkennzeichnung nach Größen
- Rändelung am hinteren Nuss-Ende für hohe Griffbarkeit bei Handbetätigung
- Lange Ausführung

8740 B HF 1 Zyklus Bitnuss-Satz, mit 3/8"-Antrieb, mit Haltefunktion für Innensechskantschrauben





Code	EAN		
05003180001	4013288 195050		1
		○ 8740 B HF 1x 4,0x107,0; 1x 5,0x107,0; 1x 6,0x107,0; 1x 7,0x100,0; 1x 8,0x100,0; 1x 9,0x100,0; 1x 10,0x100,0	
		Klettstreifen 120 1x 50,0x120,0	

8740 B HF Imperial 1 Zyklus Bitnuss-Satz, mit 3/8"-Antrieb, mit Haltefunktion für Innensechskantschrauben

- Lange Ausführung
- Zöllig

8740 B HF Imperial 1 Zyklus Bitnuss-Satz, mit 3/8"-Antrieb, mit Haltefunktion für Innensechskantschrauben



				
Code	EAN			
05003181001	4013288 195067			1
		8740 B HF 1x 1/8"x107,0; 1x 5/32"x107,0; 1x 3/16"x107,0; 1x 7/32"x107,0; 1x 1/4"x107,0; 1x 5/16"x100,0; 1x 3/8"x100,0		
		Klettstreifen 120 1x 50,0x120,0		

Belt B Imperial 1 Zyklus Bitnuss-Satz Innensechskant, mit Haltefunktion, 3/8"-Antrieb

Robuster Textilgurt (Belt) im typischen Wera Design mit 8 Bitnüssen auf engstem Raum. Ein leichtgängiger Drehmechanismus sorgt für einen sicheren Halt und leichte Entnahme der Nüsse.

Mit Take it easy Werkzeugfinder mit Farbkennzeichnung nach Größen - zum einfachen und schnellen Finden des benötigten Werkzeugs. Inklusive Karabinerhaken zur Befestigung an Gürtelschlaufen oder Taschen.



Besonders kurze, stabile Bit-Nüsse mit den Vorzügen der Wera Bit-Technologie. Bitnüsse mit Haltefunktion für besonders komfortables Schrauben und reduzierter Gefahr des Schraubenverlustes beim Zuführen zum Werkstück.

Mit Vliesrücken und Klettklebestreifen zur einfachen Befestigung z.B. an Wand, Regal, Werkstattwagen und Wera 2go Werkzeugtransportsystem.

- 8-teiliger Bitnuss-Satz auf robustem Textilgurt, 3/8"
- Bitnüsse mit den Vorzügen der Wera Bit-Technologie
- Bitnüsse mit Haltefunktion für Schrauben
- Leichtgängiger Drehmechanismus für sicheren Halt und leichte Entnahme der Werkzeuge
- Geeignet zur Befestigung an Wand, Regal, Werkstattwagen und Wera 2go System
- Zöllig

Belt B Imperial 1 Zyklus Bitnuss-Satz Innensechskant, mit Haltefunktion, 3/8"-Antrieb



				
Code	EAN			
05003974001	4013288 194985			1
		8740 B HF 1x 1/8"x35,0; 1x 3/64"x35,0; 1x 5/32"x35,0; 1x 3/16"x35,0; 1x 7/32"x35,0; 1x 1/4"x35,0; 1x 5/16"x38,5; 1x 3/8"x38,5		
		Belt B 0/8 1x 45,0x275,0		
		Klettstreifen 30 1x 30,0x200,0		

Bicycle Set 8

7-teiliges Bitnuss-Set mit $\frac{3}{8}$ " Antrieb für typische Fahrradwendungen. Bitnüsse mit 30 mm langem und extra schlankem Profilbereich für bessere Zugänglichkeit in engen Arbeitsräumen. Die Rändelung erleichtert die Handverschraubung ohne Abrutschen.

Mit Take it easy Werkzeugfinder mit Farbkennzeichnung nach Größen - zum einfachen und schnellen Finden des benötigten Werkzeugs.

- Bitnüsse mit Haltefunktion für die gängigsten TORX® und Hex-Schrauben
- Die Haltefunktion hält Schrauben sicher auf dem Werkzeug
- Mit Werkzeugfinder Take it easy: Farbkennzeichnung nach Größen
- Rändelung am hinteren Nuss-Ende für hohe Griffbarkeit bei Handbetätigung
- In einer robusten Falttasche zur einfachen Mitnahme

Bicycle Set 8



Code	EAN				
05004176001	4013288 220622				1
		♻️	8767 B 1x TX 25x107,0; 1x TX 30x107,0		
		⊙	8740 B 1x 4,0x107,0; 1x 5,0x107,0; 1x 6,0x107,0; 1x 8,0x100,0; 1x 10,0x100,0		
			Klettstreifen 120 1x 50,0x70,0		

8796 LB Zyklop-Verlängerung flexible-lock mit Schnelldrehhülse, lang, $\frac{3}{8}$ "

- Für $\frac{3}{8}$ " Vierkant-Steckschlüsseinsätze mit Kugelarretierung
- Flexible Lock-System für wahlweise Verriegelung oder schnelles Wechseln des Aufsteckwerkzeugs
- Mit Freilaufhülse für blitzschnelles Anziehen und Lösen von Schrauben und Muttern

8796 LB Zyklop-Verlängerung flexible-lock mit Schnelldrehhülse, lang, $\frac{3}{8}$ "



Code	EAN						
05003592001	4013288 121325	⊙	$\frac{3}{8}$ "	200,0			1

8796 SB Zyklop-Verlängerung flexible-lock mit Schnelldrehhülse, kurz, $\frac{3}{8}$ "

- Flexible Lock-System für wahlweise Verriegelung oder schnelles Wechseln des Aufsteckwerkzeugs
- Für $\frac{3}{8}$ " Vierkant-Steckschlüsseinsätze mit Kugelarretierung
- Mit Freilaufhülse für blitzschnelles Anziehen und Lösen von Schrauben und Muttern

8796 SB Zyklop-Verlängerung flexible-lock mit Schnelldrehhülse, kurz, $\frac{3}{8}$ "



Code	EAN						
05003591001	4013288 121318	⊙	$\frac{3}{8}$ "	125,0			1

8794 LB Zyklop-Verlängerung mit Schnelldrehhülse, lang, 3/8"

Wera Zyklop Verlängerung mit griffiger Schnelldrehhülse für blitzschnelles Anziehen und Lösen von Schrauben und Muttern. Aus mattverchromtem Chrom-Vanadium.

8794 LB Zyklop-Verlängerung mit Schnelldrehhülse, lang, 3/8"



Code	EAN	3/8"	mm					
05003583001	121288	3/8"	200,0					1

8794 SB Zyklop-Verlängerung mit Schnelldrehhülse, kurz, 3/8"

Wera Zyklop Verlängerung mit griffiger Schnelldrehhülse für blitzschnelles Anziehen und Lösen von Schrauben und Muttern. Aus mattverchromtem Chrom-Vanadium.

8794 SB Zyklop-Verlängerung mit Schnelldrehhülse, kurz, 3/8"



Code	EAN	3/8"	mm					
05003582001	121271	3/8"	125,0					1

8789 B Zyklop-Quergriff, 3/8"

Wera Zyklop Quergriff für höhere Drehmomentübertragung. Für 3/8"-Vierkant-Steckschlüsseleinsätze mit Kugelarretierung. Mit verschiebbarem Antrieb, dadurch flexibler Einsatz möglich. Aus hochwertigem mattverchromtem Chrom-Vanadium.

8789 B Zyklop-Quergriff, 3/8"



Code	EAN	3/8"	mm					
05003581001	121516	3/8"	165,0					3

8795 B Zyklop-Kardangeln, 3/8"

Wera Zyklop Kardangeln für 3/8"-Vierkant-Steckschlüsseleinsätze mit Kugelarretierung.

8795 B Zyklop-Kardangeln, 3/8"



Code	EAN	3/8"	mm					
05003585001	121523	3/8"	50,0					1

8794 B Zyklop-„Wobble“-Verlängerung, 3/8"

„Wobble“-Verlängerung für den Wera Zyklop. Mit Ausschwenkwinkel von 15° in alle Richtungen. Dadurch ist schnelles und präzises Arbeiten in versteckten und engen Einbausituationen garantiert.

8794 B Zyklop-„Wobble“-Verlängerung, 3/8"



Code	EAN	3/8"	mm					
05003584001	121295	3/8"	76,0					1

8784 B1 Zyklop-Verbindungsteil, 3/8"

• 3/8" Zyklop-Verbindungsteil mit Schnellwechselfutter für schnellen Bitwechsel

8784 B1 Zyklop-Verbindungsteil, 3/8"



Code	EAN	1/4"	3/8"	mm				
05003590001	121301	1/4"	3/8"	44,0				1

Belt B (Textilgurt), 8-teilig, unbestückt



Code	EAN			
05003980001	4013288 195005			1
		Belt B 0/8 1x 45,0x275,0		
		Klettstreifen 30 1x 30,0x200,0		

Belt B (Textilgurt), 9-teilig, unbestückt



Code	EAN			
05003981001	4013288 195012			1
		Belt B 0/9 1x 45,0x310,0		
		Klettstreifen 30 1x 30,0x200,0		

9601 Nuss-Magnetleiste, 3/8", unbestückt

1 Nuss-Magnetleiste, unbestückt. Für bis zu 10 Steckschlüsselsätze und/oder Bitnüsse mit 3/8"-Antrieb.

Die Magnetleiste ermöglicht die temporäre Anbringung an metallischen Oberflächen und verfügt dank der Twist to unlock Funktion über eine sichere Nussverriegelung und -entriegelung.

- Magnetleiste mit sicherer Nussaufnahme und dennoch einfacher Entnahme (Twist to unlock) zur temporären Befestigung an Wand, Regal oder Werkstattwagen
- Leichtgängiger Drehmechanismus für sicheren Halt und leichte Entnahme der Werkzeuge
- Unbestückt, für bis zu 10 Nüsse, 3/8"

9601 Nuss-Magnetleiste, 3/8", unbestückt

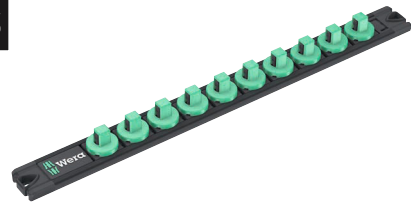

Code	EAN	mm	mm					
05136421001	4013288 223333	30,0	340,0					1

Zyklop Speed - Unglaublich schnell und unglaublich flexibel

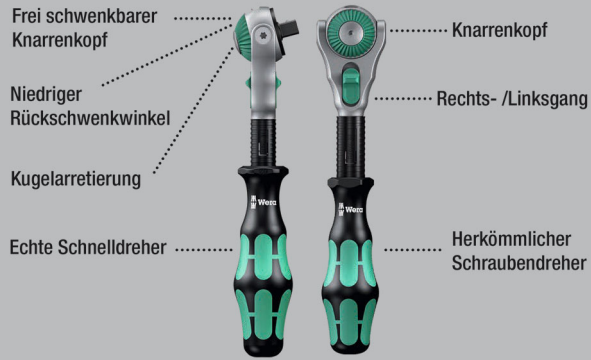

Unglaublich kompakte Satzanordnung für viel Werkzeug auf engem Raum. Völlig neues Knarrensatz-Gefühl dank neuartiger textiler Boxen mit sehr hoher Robustheit und Langlebigkeit.

Aufrecht positionierbar zur übersichtlichen Lagerung im Werkstattregal. Zusätzlicher Oberflächenschutz durch textiles Außenmaterial.

Geringes Gewicht und Volumen für vereinfachte Mobilität. Mit Werkzeugfinder Take it easy: Farbkennzeichnung nach Größen.

- Frei schwenkbarer Knarrenkopf mit 5 definierten Fixierungen
- Feinverzahnung mit 72 Zähnen
- Niedriger Rückschwenkwinkel von nur 5 Grad
- Schnelldrehhülse für hohe Arbeitsgeschwindigkeit
- Mit Werkzeugfinder Take it easy: Farbkennzeichnung nach Größen
- Kompakte, textile Box mit hoher Robustheit, geringem Gewicht und Volumen

8100 SC 6 Zyklop Speed-Knarrensatz, 1/2"-Antrieb, metrisch



Code	EAN		
05004076001	4013288 173874		1
		8000 C 1x 1/2"x277,0	
		8790 HMC 1x 10,0x37,0; 1x 11,0x37,0; 1x 12,0x37,0; 1x 13,0x37,0; 1x 14,0x37,0; 1x 15,0x37,0; 1x 16,0x37,0; 1x 17,0x37,0; 1x 18,0x37,0; 1x 19,0x37,0	
		8794 LC 1x 1/2"x250,0	
		8794 C 1x 1/2"x52,0	
		8784 C2 1x 9/16"x1/2"x50,0	
		851/2 Z PH 1x PH 2x32; 1x PH 3x32	
		855/2 Z PZ 1x PZ 2x32; 1x PZ 3x32	
		867/2 Z TORX® 1x TX 20x35; 1x TX 25x35; 1x TX 30x35; 1x TX 40x35; 1x TX 45x35; 1x TX 50x35	
		840/2 Z 1x 5x30; 1x 6x30; 1x 8x30; 1x 10x30	

8100 SC 9 Zyklus Speed-Knarrensatz, 1/2"-Antrieb, zöllig



Code	EAN			
05004079001	4013288 173997			1
		8000 C	1x 1/2"x277,0	
		8790 HMC	1x 3/8"x37,0; 1x 7/16"x37,0; 1x 1/2"x37,0; 1x 9/16"x37,0; 1x 19/32"x37,0; 1x 5/8"x37,0; 1x 11/16"x37,0; 1x 3/4"x37,0; 1x 25/32"x37,0; 1x 13/16"x37,0	
		8794 LC	1x 1/2"x250,0	
		8794 C	1x 1/2"x52,0	
		8784 C2	1x 5/16"x1/2"x50,0	
		851/2 Z PH	1x PH 2x32; 1x PH 3x32	
		855/2 Z PZ	1x PZ 2x32; 1x PZ 3x32	
		867/2 Z TORX®	1x TX 20x35; 1x TX 25x35; 1x TX 30x35; 1x TX 40x35; 1x TX 45x35; 1x TX 50x35	
		840/2 Z	1x 7/32"x30; 1x 1/4"x30; 1x 5/16"x30; 1x 3/8"x30	

8100 SC 2 Zyklus Speed-Knarrensatz, 1/2"-Antrieb, metrisch

- 37-teiliges Sortiment im stabilen Metallkoffer

8100 SC 2 Zyklus Speed-Knarrensatz, 1/2"-Antrieb, metrisch



Code	EAN			
05003645001	4013288 121189			1
		8000 C	1x 1/2"x277,0	
		8790 HMC	1x 10,0x37,0; 1x 11,0x37,0; 1x 12,0x37,0; 1x 13,0x37,0; 1x 14,0x37,0; 1x 15,0x37,0; 1x 16,0x37,0; 1x 17,0x37,0; 1x 18,0x37,0; 1x 19,0x37,0; 1x 20,0x37,0; 1x 21,0x37,0; 1x 22,0x37,0; 1x 24,0x37,0; 1x 27,0x40,0; 1x 30,0x42,0; 1x 32,0x42,0	
		8789 C	1x 1/2"x250,0	
		8794 C	1x 1/2"x52,0	
		8795 C	1x 1/2"x69,0	
		8784 C2	1x 5/16"x1/2"x50,0	
		8796 SC	1x 1/2"x125,0	
		8796 LC	1x 1/2"x250,0	
		851/2 Z PH	1x PH 3x32	
		855/2 Z PZ	1x PZ 3x32	
		867/2 Z TORX®	1x TX 20x35; 1x TX 25x35; 1x TX 30x35; 1x TX 40x35; 1x TX 45x35; 1x TX 50x35; 1x TX 55x35	
		840/2 Z	1x 5x30; 1x 6x30; 1x 8x30; 1x 10x30	

8100 SC 4 Zyklus Speed-Knarrensatz, 1/2"-Antrieb, zöllig

- 38-teiliges Sortiment im stabilen Metallkoffer

8100 SC 4 Zyklus Speed-Knarrensatz, 1/2"-Antrieb, zöllig



Code	EAN		
05003647001	121202		1
		8000 C 1x 1/2"x277,0	
		8790 HMC 1x 3/8"x37,0; 1x 7/16"x37,0; 1x 1/2"x37,0; 1x 9/16"x37,0; 1x 19/32"x37,0; 1x 5/8"x37,0; 1x 11/16"x37,0; 1x 3/4"x37,0; 1x 25/32"x37,0; 1x 13/16"x37,0; 1x 7/8"x37,0; 1x 15/16"x37,0; 1x 31/32"x37,0; 1x 1"x40,0; 1x 1 1/16"x40,0; 1x 1 1/8"x40,0; 1x 1 3/16"x42,0; 1x 1 1/4"x42,0	
		8789 C 1x 1/2"x250,0	
		8794 C 1x 1/2"x52,0	
		8795 C 1x 1/2"x69,0	
		8784 C2 1x 5/16"x1/2"x50,0	
		8796 SC 1x 1/2"x125,0	
		8796 LC 1x 1/2"x250,0	
		851/2 Z PH 1x PH 3x32	
		855/2 Z PZ 1x PZ 3x32	
		867/2 Z TORX® 1x TX 20x35; 1x TX 25x35; 1x TX 30x35; 1x TX 40x35; 1x TX 45x35; 1x TX 50x35; 1x TX 55x35	
		840/2 Z 1x 7/32"x30; 1x 1/4"x30; 1x 5/16"x30; 1x 3/8"x30	

8000 C Zyklus Speed-Knarre mit 1/2"-Antrieb

- Vereinigt 5 Knarrentypen in einer Knarre
- Schwungmassenkonstruktion und griffige Schnelldrehhülse für sehr hohe Arbeitsgeschwindigkeit
- Mit frei schwenkbarem Knarrenkopf, Druckknopfauslösung und Links-/Rechtsumschaltung
- Feinverzahnung, daher kleiner Rückholwinkel von 5°
- Auch als Schraubendreher einsetzbar

8000 C Zyklus Speed-Knarre mit 1/2"-Antrieb



Code	EAN						
05003600001	121882	1/2"	277,0				1

8000 C SB Zyklus Speed-Knarre mit 1/2"-Antrieb



Code	EAN			
05073262001	128058	8000 C	1x 1/2"x277.0	3

Zyklus Hybrid - Größere Gesamtlänge für mehr Kraftübertragung.

Sehr schlanker Knarrenkopf!

Feinverzahnte Umschaltnarre.

Größere Gesamtlänge für mehr Kraftübertragung.

Mehrkomponentiger Kraftform-Griff.



Die Kugelarretierung sorgt für sicheren Sitz der Nüsse und des Zubehörs und damit auch für verlässliche Sicherheit während des Verschraubens.

Mit der Verlängerung kann noch mehr Kraft übertragen werden.

Zyklus Hybrid-Knarrensatz, 1/2"-Antrieb, metrisch.
Mit Knarre Zyklus Hybrid, Hybrid-Griffverlängerung, Verlängerung und 10 Nüssen

- Umschalthebel für bequemen Richtungswechsel
- Feinverzahnung mit 72 Zähnen für einen Rückholwinkel von nur 5°
- Kompakte, textile Box mit hoher Robustheit, geringem Gewicht und Volumen
- Nüsse mit Haltefunktion und Farbkennzeichnung nach Größen
- Leichtgängiger Drehmechanismus für sicheren Halt und leichte Entnahme der Werkzeuge

8006 SC 1 Zyklus Hybrid-Knarrensatz, 1/2"-Antrieb, metrisch



Code	EAN			
05004090001	4013288 182159			1
		8006 C	1x 1/2"x281,0	
		8797 C	1x 271,0	
		8794 LC	1x 1/2"x250,0	
		8790 HMC HF	1x 10,0x37,0; 1x 11,0x37,0; 1x 12,0x37,0; 1x 13,0x37,0; 1x 14,0x37,0; 1x 15,0x37,0; 1x 16,0x37,0; 1x 17,0x37,0; 1x 18,0x37,0; 1x 19,0x37,0	
		Klettband 240	1x 50,0x240,0	

Zyklus Hybrid Set

Zyklus Hybrid-Knarrensatz, 1/2"-Antrieb, metrisch. Mit Knarre Zyklus Hybrid und Hybrid-Griffverlängerung.

- Zyklus Hybrid Knarre mit hoher Gesamtlänge (Hebelwirkung) und schlankem Knarrenkopf
- Feinverzahnung mit 72 Zähnen für einen Rückholwinkel von nur 5°
- Verlängerung mit Entriegelungsstift

Zyklus Hybrid Set

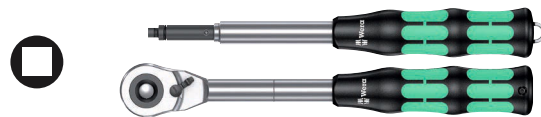

Code	EAN			
05004095001	4013288 184320			1
		8006 C	1x 1/2"x281,0	
		8797 C	1x 271,0	

8006 C Zyklus Hybrid-Knarre mit Umschalthebel mit 1/2"-Antrieb

Zyklus Hybrid-Knarre mit Umschalthebel mit 1/2"-Antrieb, wenig Gewicht, ergonomischem Kraftform Griff schlanker Kopfgeometrie, langem Hebel und mit Verlängerungsmöglichkeit.

8006 C Zyklus Hybrid-Knarre mit Umschalthebel mit 1/2"-Antrieb



Code	EAN						
05003780001	4013288 184214	1/2"	281,0	34	37		3

8797 C Zyklop Hybrid Verlängerung

- Einsetzbar mit Zyklop Hybrid 8006 C
- Zur Erhöhung des zu übertragenden Drehmomentes
- Mehrkomponentiger Kraftform Griff für optimale Druck- und Zugbelastung
- Mit Entriegelungsstift
- Klinge aus zähelastisch vergütetem Chrom-Molybdän-Stahl

8797 C Zyklop Hybrid Verlängerung



	EAN	⌀	ℓ						
Code	4013288	mm	mm						
05003781001	183200	271,0	134,0						1

Zyklop Metal Push

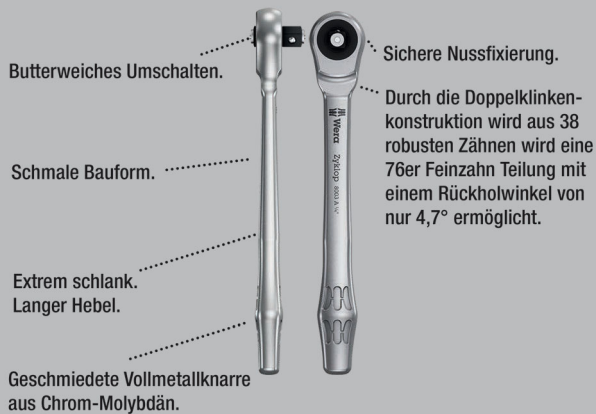

Unglaublich kompakte Satzanordnung für viel Werkzeug auf engem Raum. Völlig neues Knarrensatz-Gefühl dank neuartiger textiler Boxen mit sehr hoher Robustheit und Langlebigkeit.

Aufrecht positionierbar zur übersichtlichen Lagerung im Werkstattregal. Zusätzlicher Oberflächenschutz durch textiles Außenmaterial. Geringes Gewicht und Volumen für vereinfachte Mobilität. Mit Werkzeugfinder Take it easy: Farbkennzeichnung nach Größen.

- Extrem schlanke Knarre mit langem Hebel
- Rückholwinkel von nur 4.7 Grad
- Butterweiches Umschalten des unverlierbaren Durchsteckvierkants
- Take it easy Werkzeugfinder

8100 SC 7 Zyklop Metal-Knarrensatz, Durchsteckvierkant, 1/2"-Antrieb, metrisch



Code	EAN		
05004077001	173942		1
		8003 C 1x 1/2"x281,0	
		8790 HMC 1x 10,0x37,0; 1x 11,0x37,0; 1x 12,0x37,0; 1x 13,0x37,0; 1x 14,0x37,0; 1x 15,0x37,0; 1x 16,0x37,0; 1x 17,0x37,0; 1x 18,0x37,0; 1x 19,0x37,0	
		8794 LC 1x 1/2"x250,0	
		8794 C 1x 1/2"x52,0	
		8784 C2 1x 9/16"x1/2"x50,0	
		851/2 Z PH 1x PH 2x32; 1x PH 3x32	
		867/2 Z TORX® 1x TX 20x35; 1x TX 25x35; 1x TX 27x35; 1x TX 30x35; 1x TX 40x35; 1x TX 45x35; 1x TX 50x35; 1x TX 55x35	
		840/2 Z 1x 5x30; 1x 6x30; 1x 8x30; 1x 10x30	

8100 SC 10 Zyklop Metal-Knarrensatz, Durchsteckvierkant, 1/2"-Antrieb, zöllig



Code	EAN			
05004080001	4013288 173966			1
		□	8003 C 1x 1/2"x281,0	
		●	8790 HMC 1x 3/8"x37,0; 1x 7/16"x37,0; 1x 1/2"x37,0; 1x 9/16"x37,0; 1x 19/32"x37,0; 1x 5/8"x37,0; 1x 11/16"x37,0; 1x 3/4"x37,0; 1x 25/32"x37,0; 1x 13/16"x37,0	
		◻	8794 LC 1x 1/2"x250,0	
		◻	8794 C 1x 1/2"x52,0	
		●	8784 C2 1x 5/16"x1/2"x50,0	
		+	851/2 Z PH 1x PH 2x32; 1x PH 3x32	
		+	867/2 Z TORX® 1x TX 20x35; 1x TX 25x35; 1x TX 27x35; 1x TX 30x35; 1x TX 40x35; 1x TX 45x35; 1x TX 50x35; 1x TX 55x35	
		○	840/2 Z 1x 7/32"x30; 1x 1/4"x30; 1x 5/16"x30; 1x 3/8"x30	

8003 C Zyklop Metal-Knarre mit Durchsteckvierkant mit 1/2"-Antrieb

- Extrem schlank. Langer Hebel. Geschmiedete Vollmetallknarre aus Chrom-Molybdän.
- Durch die Doppelklingenkonstruktion wird aus 38 robusten Zähnen eine 76er Feinzahn-Teilung erreicht. Diese 76er Teilung führt zu einem sehr geringen Rückholwinkel von 4,7°.
- Butterweiches Umschalten des unverlierbaren Durchsteckvierkants
- Für 1/2" Vierkant-Steckschlüsseleinsätze mit Kugelarretierung

8003 C Zyklop Metal-Knarre mit Durchsteckvierkant mit 1/2"-Antrieb



Code	EAN	□	mm	mm	mm	
05004063001	4013288 174055	1/2"	281,0	36	37	3

Zyklop Metal Switch



Mit sicherer Nussverriegelungsfunktion.

Schmale Bauform.

Extrem schlank. Langer Hebel.

Geschmiedete Vollmetallknarre aus Chrom-Molybdän.

Bequemer Richtungswechsel dank Umschalthebel.

Niedriger Rückholwinkel von 5°.

Unglaublich kompakte Satzanordnung für viel Werkzeug auf engem Raum. Völlig neues Knarrensatz-Gefühl dank neuartiger textiler Boxen mit sehr hoher Robustheit und Langlebigkeit.

Aufrecht positionierbar zur übersichtlichen Lagerung im Werkstattregal. Zusätzlicher Oberflächenschutz durch textiles Außenmaterial. Geringes Gewicht und Volumen für vereinfachte Mobilität.

Mit Werkzeugfinder Take it easy: Farbkennzeichnung nach Größen.

- Bequemer Richtungswechsel dank Umschalthebel
- Extrem schlanke Knarre mit langem Hebel
- Rückholwinkel von nur 5 Grad

8100 SC 8 Zyklop Metal-Knarrensatz, Umschalthebel, 1/2"-Antrieb, metrisch



Code	EAN			
05004078001	4013288 173881			1
		□	8004 C 1x 1/2"x281,0	
		●	8790 HMC 1x 10,0x37,0; 1x 11,0x37,0; 1x 12,0x37,0; 1x 13,0x37,0; 1x 14,0x37,0; 1x 15,0x37,0; 1x 16,0x37,0; 1x 17,0x37,0; 1x 18,0x37,0; 1x 19,0x37,0	
		◻	8794 LC 1x 1/2"x250,0	
		◻	8794 C 1x 1/2"x52,0	
		●	8784 C2 1x 5/16"x1/2"x50,0	
		+	851/2 Z PH 1x PH 2x32; 1x PH 3x32	
		+	867/2 Z TORX® 1x TX 20x35; 1x TX 25x35; 1x TX 27x35; 1x TX 30x35; 1x TX 40x35; 1x TX 45x35; 1x TX 50x35; 1x TX 55x35	
		○	840/2 Z 1x 5x30; 1x 6x30; 1x 8x30; 1x 10x30	

8100 SC 11 Zyklus Metal-Knarrensatz, Umschalthebel, 1/2"-Antrieb, zöllig



Code	EAN				
05004081001	173973				1
		8004 C	1x 1/2"x281,0		
		8790 HMC	1x 3/8"x37,0; 1x 7/16"x37,0; 1x 1/2"x37,0; 1x 9/16"x37,0; 1x 19/32"x37,0; 1x 5/8"x37,0; 1x 11/16"x37,0; 1x 3/4"x37,0; 1x 25/32"x37,0; 1x 13/16"x37,0		
		8794 LC	1x 1/2"x250,0		
		8794 C	1x 1/2"x52,0		
		8784 C2	1x 5/16"x1/2"x50,0		
		851/2 Z PH	1x PH 2x32; 1x PH 3x32		
		867/2 Z TORX®	1x TX 20x35; 1x TX 25x35; 1x TX 27x35; 1x TX 30x35; 1x TX 40x35; 1x TX 45x35; 1x TX 50x35; 1x TX 55x35		
		840/2 Z	1x 7/32"x30; 1x 1/4"x30; 1x 5/16"x30; 1x 3/8"x30		

8004 C Zyklus Metal-Knarre mit Umschalthebel mit 1/2"-Antrieb

- Bequemer Richtungswechsel dank Umschalthebel
- Extrem schlanke Knarre mit langem Hebel
- Rückholwinkel von nur 5 Grad
- Sichere Nussfixierung

8004 C Zyklus Metal-Knarre mit Umschalthebel mit 1/2"-Antrieb



Code	EAN						
05004064001	174062	1/2"	281,0	34	37		3

8790 C Impaktor Steckschlüsseinsatz mit 1/2"-Antrieb

Impaktor-Steckschlüsseinsatz für den Einsatz mit Elektro- oder Druckluft-Schlagschraubern mit 12,5 mm = 1/2" Antrieb. Die Impaktor-Technologie sorgt für überdurchschnittliche Standzeiten auch bei extremen Anforderungen.

Mit Take it easy Werkzeugfinder mit Farbkennzeichnung nach Größen - zum einfachen und schnellen Finden des benötigten Werkzeugs.

Mit Sechskantprofil und Nut mit Bohrung. Das Sechskantprofil ermöglicht die Übertragung hoher Kräfte und belastet die Kanten der Schraubenmutter bzw. des Schraubenkopfes weniger als ein Zwölfkantprofil. Für Außensechskantschrauben und -mutter.

- Für den Einsatz mit elektrisch oder mit Druckluft angetriebenen Schlagschraubern mit 12,5 mm = 1/2" Antrieb
- Impaktor-Technologie für überdurchschnittliche Standzeiten
- Sechskantprofil ermöglicht präzises und profilschonendes Verschrauben mit hoher Kraftübertragung
- Mit Werkzeugfinder Take it easy: Farbkennzeichnung nach Größen
- Mit Querbohrung und Ringnut zur Befestigung von Sicherungsstift und Sicherungsring maschinenbetätigter Werkzeuge

8790 C Impaktor Steckschlüsseinsatz mit 1/2"-Antrieb



Code	EAN						
05004570001	210012		13,0	38,0	21,0	24,0	1
05004571001	210029		14,0	38,0	22,0	24,0	1
05004572001	210036		15,0	38,0	24,0	24,0	1
05004573001	210043		16,0	38,0	24,0	24,0	1
05004574001	210050		17,0	38,0	26,0	26,0	1
05004575001	210067		18,0	38,0	28,0	28,0	1
05004576001	210074		19,0	38,0	28,0	28,0	1
05004577001	210081		20,0	38,0	26,0	30,0	1
05004578001	210098		21,0	38,0	26,0	30,0	1

Belt C Impaktor 1 Steckschlüsseinsatz-Satz, 1/2"-Antrieb

Robuster Textilgurt (Belt) im typischen Wera Design mit 9 Impaktor-Steckschlüssel-Einsätzen auf engstem Raum. Ein leichtgängiger Drehmechanismus sorgt für einen sicheren Halt und leichte Entnahme der Nüsse. Inklusive Karabinerhaken zur Befestigung an Gürtelschlaufen oder Taschen. Mit Vliesrücken und Klettstreifen zur einfachen Befestigung z.B. an Wand, Regal, Werkstattwagen und Wera 2go Werkzeugtransportsystem.

Impaktor-Nüsse für den Einsatz mit elektrisch oder mit Druckluft angetriebenen Schlagschraubern mit 12,5 mm = 1/2" Antrieb. Die Impaktor-Technologie sorgt für überdurchschnittliche Standzeiten auch bei extremen Anforderungen. Mit Take it easy Werkzeugfinder mit Farbkennzeichnung nach Größen - zum einfachen und schnellen Finden des benötigten Werkzeugs.

Mit Sechskantprofil und Nut mit Bohrung. Das Sechskantprofil ermöglicht die Übertragung hoher Kräfte und belastet die Kanten der Schraubenmutter bzw. des Schraubenkopfes weniger als ein Zwölfkantprofil. Für Außensechskantschrauben und -muttern.

- 9-teiliger Nuss-Satz auf robustem Textilgurt, 1/2"
- Leichtgängiger Drehmechanismus für sicheren Halt und leichte Entnahme der Werkzeuge
- Besonders geeignet für den Einsatz mit handelsüblichen Impakt-/Schlagschraubern
- Mit Werkzeugfinder Take it easy: Farbkennzeichnung nach Größen
- Geeignet zur Befestigung an Wand, Regal, Werkstattwagen und Wera 2go System

Belt C Impaktor 1 Steckschlüsseinsatz-Satz, 1/2"-Antrieb



Code	EAN			
05004580001	210104			1
		●	8790 C Impaktor 1x 13,0x38,0; 1x 14,0x38,0; 1x 15,0x38,0; 1x 16,0x38,0; 1x 17,0x38,0; 1x 18,0x38,0; 1x 19,0x38,0; 1x 20,0x38,0; 1x 21,0x38,0	
			Belt C Impaktor 0/9 1x 71,0x210,0	
			Klettstreifen 30 1x 30,0x200,0	

Nuss-Magnetleiste C Impaktor 1 Steckschlüsseinsatz-Satz, 1/2"-Antrieb

Nuss-Magnetleiste mit 9 Impaktor Steckschlüsseln für den Einsatz mit elektrisch oder mit Druckluft angetriebenen Schlagschraubern mit 12,5 mm = 1/2" Antrieb.

Die Impaktor-Technologie sorgt für überdurchschnittliche Standzeiten auch bei extremen Anforderungen. Das verwendete Sechskantprofil ermöglicht eine hohe Kraftübertragung bei gleichzeitiger Präzision und Schonung des Profils.

Mit Take it easy Werkzeugfinder mit Farbkennzeichnung nach Größen - zum einfachen und schnellen Finden des benötigten Werkzeugs.

Die Magnetleiste ermöglicht die temporäre Anbringung an metallischen Oberflächen und verfügt dank der Twist to unlock Funktion über eine sichere Nussverriegelung und -entriegelung.

- 9-teiliger Nuss-Satz auf Nuss-Magnetleiste, 1/2"
- Für den Einsatz mit elektrisch oder mit Druckluft angetriebenen Schlagschraubern mit 12,5 mm = 1/2" Antrieb
- Impaktor-Technologie für überdurchschnittliche Standzeiten
- Sechskantprofil ermöglicht präzises und profilschonendes Verschrauben mit hoher Kraftübertragung
- Mit Querböhrung und Ringnut zur Befestigung von Sicherungsstift und Sicherungsring maschinenbetätigter Werkzeuge

Nuss-Magnetleiste C Impaktor 1 Steckschlüsseinsatz-Satz, 1/2"-Antrieb



Code	EAN			
05005490001	223289			1
		●	8790 C Impaktor 1x 13,0x38,0; 1x 14,0x38,0; 1x 15,0x38,0; 1x 16,0x38,0; 1x 17,0x38,0; 1x 18,0x38,0; 1x 19,0x38,0; 1x 20,0x38,0; 1x 21,0x38,0	
			9602 1x 30,0x370,0	

8790 C Impaktor Deep Steckschlüsseinsatz mit 1/2"-Antrieb

Langer Impaktor-Steckschlüsseinsatz für den Einsatz mit Elektro- oder Druckluft-Schlagschraubern mit 12,5 mm = 1/2" Antrieb. Für den Einsatz auch bei tiefliegenden Verschraubungen und überstehenden Gewindestangen. Die Impaktor-Technologie sorgt für überdurchschnittliche Standzeiten auch bei extremen Anforderungen.

Mit Take it easy Werkzeugfinder mit Farbkennzeichnung nach Größen – zum einfachen und schnellen Finden des benötigten Werkzeugs. Mit Sechskantprofil und Nut mit Bohrung.

Das Sechskantprofil ermöglicht die Übertragung hoher Kräfte und belastet die Kanten der Schraubenmutter bzw. des Schraubenkopfes weniger als ein Zwölfkantprofil. Für Außensechskantschrauben und -mutter.

- Robuste Impaktor-Steckschlüsseinsätze für extrem hohe Beanspruchung; für den Einsatz mit Elektro- oder Druckluft-Schlagschraubern mit 12,5 mm = 1/2" Antrieb
- Lange Steckschlüssel für tiefliegende Verschraubungen, auch für passende, überstehende Gewindestangen in engen Bauräumen geeignet
- Mit Querbohrung und Ringnut zur Befestigung von Sicherungsstift und Sicherungsring maschinenbetätigter Werkzeuge

8790 C Impaktor Deep Steckschlüsseinsatz mit 1/2"-Antrieb



Code	EAN		mm	mm	mm	mm	
05004830001	221926		13,0	83,0	21,0	24,0	1
05004831001	221933		14,0	83,0	22,0	24,0	1
05004832001	221940		15,0	83,0	24,0	24,0	1
05004833001	221957		16,0	83,0	24,0	24,0	1
05004834001	221964		17,0	83,0	26,0	26,0	1
05004835001	221995		18,0	83,0	28,0	28,0	1
05004836001	222008		19,0	83,0	28,0	28,0	1
05004837001	222015		21,0	83,0	30,0	27,0	1
05004838001	222107		22,0	83,0	32,0	28,0	1
05004839001	222114		24,0	83,0	34,0	30,0	1
05004840001	222121		27,0	83,0	38,0	33,0	1

8790 C Impaktor Deep Set 1

Set mit 11 Impaktor Deep Steckschlüsseln für den Einsatz mit elektrisch oder mit Druckluft angetriebenen Schlagschraubern mit 12,5 mm = 1/2" Antrieb. Lange Ausführung für tiefliegende Verschraubungen und überstehende Gewindestangen. Die Impaktor-Technologie sorgt für überdurchschnittliche Standzeiten auch bei extremen Anforderungen. Das verwendete Sechskantprofil ermöglicht eine hohe Kraftübertragung bei gleichzeitiger Präzision und Schonung des Profils.

Mit Take it easy Werkzeugfinder mit Farbkennzeichnung nach Größen – zum einfachen und schnellen Finden des benötigten Werkzeugs.

- Lange 1/2" Steckschlüssel für tiefliegende Verschraubungen in engen Bauräumen und überstehende Gewindestangen
- Für den Einsatz mit elektrisch oder mit Druckluft angetriebenen Schlagschraubern mit 12,5 mm = 1/2" Antrieb
- Impaktor-Technologie für überdurchschnittliche Standzeiten
- Sechskantprofil ermöglicht präzises und profilschonendes Verschrauben mit hoher Kraftübertragung
- Mit Querbohrung und Ringnut zur Befestigung von Sicherungsstift und Sicherungsring maschinenbetätigter Werkzeuge
- Mit Werkzeugfinder Take it easy: Farbkennzeichnung nach Größen
- In robuster Textilbox

8790 C Impaktor Deep Set 1



Code	EAN		
05004841001	224088		1
		<ul style="list-style-type: none"> ● 8790 C Impaktor Deep 1x 13,0x83,0; 1x 14,0x83,0; 1x 15,0x83,0; 1x 16,0x83,0; 1x 17,0x83,0; 1x 18,0x83,0; 1x 19,0x83,0; 1x 21,0x83,0; 1x 22,0x83,0; 1x 24,0x83,0; 1x 27,0x83,0 	

8790 HMC Zyklop-Steckschlüsseinsatz mit 1/2"-Antrieb

- 1/2" Zyklop-Steckschlüsseinsatz
- Für die Hand- und Maschinenbetätigung (non impact)
- Rändelung am hinteren Ende für hohe Griffigkeit bei der Handbetätigung
- Mit Kugelfangrille
- Mit Werkzeugfinder Take it easy: Farbkennzeichnung nach Größen

8790 HMC Zyklop-Steckschlüsseinsatz mit 1/2"-Antrieb



Code	EAN		mm	mm	mm	mm	mm	
05003601001	120618		10,0	37,0	15,5	24,0	1	
05003602001	120625		11,0	37,0	16,5	24,0	1	
05003603001	120656		12,0	37,0	17,5	24,0	1	
05003604001	120663		13,0	37,0	19,0	24,0	1	
05003605001	120670		14,0	37,0	20,0	24,0	1	
05003606001	120687		15,0	37,0	21,0	24,0	1	
05003607001	120694		16,0	37,0	22,5	24,0	1	
05003608001	120700		17,0	37,0	24,0	26,0	1	
05003609001	120717		18,0	37,0	25,0	26,0	1	
05003610001	120724		19,0	37,0	26,5	26,0	1	
05003611001	120731		20,0	37,0	28,0	26,0	1	
05003612001	120748		21,0	37,0	29,0	26,0	1	
05003613001	120755		22,0	37,0	30,5	26,0	1	
05003614001	120762		24,0	37,0	33,0	28,0	1	
05003615001	120779		27,0	40,0	36,5	32,0	1	
05003616001	120786		30,0	42,0	40,0	34,0	1	
05003617001	120793		32,0	42,0	42,0	36,0	1	
05003618001	120809			37,0	15,5	24,0	1	3/8"
05003619001	120816			37,0	16,5	24,0	1	7/16"
05003620001	120823			37,0	19,0	24,0	1	1/2"
05003621001	120830			37,0	20,0	24,0	1	9/16"
05003622001	120847			37,0	21,0	24,0	1	19/32"
05003623001	120854			37,0	22,5	24,0	1	5/8"
05003624001	120861			37,0	25,5	26,0	1	11/16"
05003625001	120878			37,0	26,5	26,0	1	3/4"
05003626001	120885			37,0	28,0	26,0	1	25/32"
05003627001	120892			37,0	29,0	26,0	1	13/16"
05003628001	120908			37,0	30,5	26,0	1	7/8"
05003629001	120915			37,0	33,0	28,0	1	15/16"
05003630001	120922			37,0	33,0	28,0	1	31/32"
05003631001	120939			40,0	36,5	32,0	1	1"
05003632001	120946			40,0	36,5	32,0	1	1 1/16"
05003633001	120953			40,0	40,0	34,0	1	1 1/8"
05003634001	120960			42,0	40,0	34,0	1	1 3/16"
05003635001	120977			42,0	42,0	36,0	1	1 1/4"

8790 HMC HF Zyklop-Steckschlüsseinsatz mit 1/2"-Antrieb mit Haltefunktion

- Nuss (non impact) für Hand- oder Maschinenbetrieb
- Die Haltefunktion hält Schrauben sicher auf dem Werkzeug
- Mit Werkzeugfinder Take it easy: Farbkennzeichnung nach Größen
- Chrom-Vanadium, mattverchromt
- Mit Kugelfangrille, Rändelung am hinteren Ende für hohe Griffigkeit

8790 HMC HF Zyklop-Steckschlüsseinsatz mit 1/2"-Antrieb mit Haltefunktion



Code	EAN		mm	mm	mm	mm	mm	mm	
05003730001	180957		10,0	37,0	17,8	23,5	10,4	1	
05003731001	180964		11,0	37,0	18,8	23,5	10,4	1	
05003732001	180971		12,0	37,0	20,4	23,5	11,4	1	
05003733001	181022		13,0	37,0	21,4	23,5	11,4	1	
05003734001	181039		14,0	37,0	22,6	23,5	11,4	1	
05003735001	181046		15,0	37,0	23,6	23,5	12,0	1	
05003736001	181053		16,0	37,0	25,0	23,5	12,0	1	
05003737001	181060		17,0	37,0	26,8	23,5	12,5	1	
05003738001	181077		18,0	37,0	28,0	23,5	12,5	1	
05003739001	181084		19,0	37,0	29,2	23,5	14,0	1	

Belt C 1 Zyklus Steckschlüsseinsatz-Satz, mit Haltefunktion, 1/2"-Antrieb

Robuster Textilgurt (Belt) im typischen Wera Design mit 6 Nüssen plus Mutterentnahmewerkzeug auf engstem Raum. Ein leichtgängiger Drehmechanismus sorgt für einen sicheren Halt und leichte Entnahme der Nüsse.

Mit Take it easy Werkzeugfinder mit Farbkennzeichnung nach Größen - zum einfachen und schnellen Finden des benötigten Werkzeugs. Inklusive Karabinerhaken zur Befestigung an Gürtelschlaufen oder Taschen. Nüsse mit Haltefunktion für besonders komfortables Schrauben mit reduzierter Gefahr des Schraubenverlustes beim Zuführen zum Werkstück.

Mit Vliesrücken und Klettglebestreifen zur einfachen Befestigung z.B. an Wand, Regal, Werkstattwagen und Wera 2go Werkzeugtransportsystem.

- 7-teiliger Nuss-Satz auf robustem Textilgurt, 1/2"
- Nüsse mit Haltefunktion für Schrauben/Muttern
- Leichtgängiger Drehmechanismus für sicheren Halt und leichte Entnahme der Werkzeuge
- Mit Werkzeugfinder Take it easy: Farbkennzeichnung nach Größen
- Geeignet zur Befestigung an Wand, Regal, Werkstattwagen und Wera 2go System

Belt C 1 Zyklus Steckschlüsseinsatz-Satz, mit Haltefunktion, 1/2"-Antrieb



Code	EAN		
05003995001	204400		1
		● 8790 HMC HF 1x 10,0x37,0; 1x 13,0x37,0; 1x 15,0x37,0; 1x 16,0x37,0; 1x 17,0x37,0; 1x 19,0x37,0	
		Mutterentnahme-Werkzeug 1x 14,0x43,0	
		Belt C 0/6 1x 45,0x275,0	
		Klettband 30 1x 30,0x200,0	

Nuss-Magnetleiste C Imperial 1 Zyklus Steckschlüsseinsatz-Satz, 1/2"-Antrieb, zöllig

Nuss-Magnetleiste mit 9 Hand- und Maschinensteckschlüssel-Einsätzen (non-impact), 1/2". Ein leichtgängiger Drehmechanismus sorgt für einen sicheren Halt und leichte Entnahme der Nüsse.

Mit Take it easy Werkzeugfinder mit Farbkennzeichnung nach Größen - zum einfachen und schnellen Finden des benötigten Werkzeugs.

Die Magnetleiste ermöglicht die temporäre Anbringung an metallischen Oberflächen und verfügt dank der Twist to unlock Funktion über eine sichere Nussverriegelung und -entriegelung.

- 9-teiliger Nuss-Satz auf Nuss-Magnetleiste, 1/2"
- Magnetleiste mit sicherer Nussaufnahme und dennoch einfacher Entnahme (Twist to unlock) zur temporären Befestigung an Wand, Regal oder Werkstattwagen
- Leichtgängiger Drehmechanismus für sicheren Halt und leichte Entnahme der Werkzeuge
- Mit Werkzeugfinder Take it easy: Farbkennzeichnung nach Größen

Nuss-Magnetleiste C Imperial 1 Zyklus Steckschlüsseinsatz-Satz, 1/2"-Antrieb, zöllig



Code	EAN		
05005480001	223296		1
		● 8790 HMC 1x 3/8"x37,0; 1x 7/16"x37,0; 1x 1/2"x37,0; 1x 9/16"x37,0; 1x 5/8"x37,0; 1x 11/16"x37,0; 1x 3/4"x37,0; 1x 7/8"x37,0; 1x 1"x40,0	
		9602 1x 30,0x370,0	

8790 HMC HF 1 Zyklop Steckschlüsseinsatz-Satz, mit Haltefunktion

Steckschlüsseinsatz-Satz, mit Haltefunktion für besonders komfortables Schrauben mit reduzierter Gefahr des Schraubenverlustes beim Zuführen zum Werkstück.

- Kompakte, textile Box mit hoher Robustheit. Geringes Gewicht, geringes Volumen
- Bitnüsse (non impact) für Hand- oder Maschinenbetrieb
- Die Haltefunktion hält Schrauben sicher auf dem Werkzeug
- Mit Werkzeugfinder Take it easy: Farbkennzeichnung nach Größen
- Rändelung am hinteren Nuss-Ende für hohe Griffbarkeit bei Handbetätigung

8790 HMC HF 1 Zyklop Steckschlüsseinsatz-Satz, mit Haltefunktion



Code	EAN			
05004203001	184238			1
		8790 HMC HF 1x 10,0x37,0; 1x 11,0x37,0; 1x 12,0x37,0; 1x 13,0x37,0; 1x 14,0x37,0; 1x 15,0x37,0; 1x 16,0x37,0; 1x 17,0x37,0; 1x 18,0x37,0; 1x 19,0x37,0		
		Klettstreifen 120 1x 50,0x120,0		

8790 C Wheel Impaktor Steckschlüsseinsatz mit 1/2"-Antrieb

Impaktor-Steckschlüsseinsatz, 1/2", für den Einsatz mit Schlagschraubern; mit drehbarer und freilaufender Kunststoffummantelung für höhere Arbeitsgeschwindigkeit, bessere Führung während des Schraubens und zusätzlichen Felgenschutz.

- Für den Einsatz mit Elektro- oder Druckluft-Schlagschraubern mit 12,5 mm = 1/2" Antrieb
- Robuste Impaktor-Ausführung für extrem hohe Beanspruchung
- Sechskantprofil ermöglicht präzises und profilschonendes Verschrauben mit hoher Kraftübertragung
- Mit Werkzeugfinder Take it easy: Farbkennzeichnung nach Größen

8790 C Wheel Impaktor Steckschlüsseinsatz mit 1/2"-Antrieb



	EAN						
Code	4013288		mm	mm	mm		
05004590001	210739		17,0	85,0	30,0		1
05004591001	210746		19,0	85,0	30,0		1
05004592001	210753		21,0	85,0	32,0		1

Wheel Impaktor C Set 1 Steckschlüsseinsatz-Satz, 1/2"-Antrieb

Drei Impaktor-Steckschlüsseinsätze 1/2", für den Einsatz mit Schlagschrauben; mit drehbarer und freilaufender Kunststoffummantelung für höhere Arbeitsgeschwindigkeit und zusätzlichen Felgenschutz. Innenliegender Kunststoffeinsatz zum Schutz der Radschrauben-Oberfläche.

Wheel Impaktor C Set 1 Steckschlüsseinsatz-Satz, 1/2"-Antrieb



Code	EAN		
05004595001	210760		1
		8790 C Wheel Impaktor 1x 17,0x85,0x30,0; 1x 19,0x85,0x30,0; 1x 21,0x85,0x32,0	

8790 HMC Deep Steckschlüsseinsatz mit 1/2"-Antrieb

Langer 1/2" Hand- und Maschinensteckschlüssel-Einsatz (ISO 2725-Teil 3) mit Kugelfangrille; für Außensechskantschrauben und -mutter. Für den Einsatz im Hand- und Maschinenbetrieb (non-impact) auch bei tiefliegenden Verschraub und überstehenden Gewindestangen.

Mit Take it easy Werkzeugfinder mit Farbkezeichnung nach Größen - zum einfachen und schnellen Finden des benötigten Werkzeugs. Griff zum leichten Greifen auch mit öiligen Händen. Das Sechskantprofil ermöglicht die Übertragung hoher Kräfte und belastet die Kanten der Schraubenmutter bzw. des Schraubenkopfes weniger als ein Zwölfkantprofil.

Feinverzahnte Knarren machen darüber hinaus durch ihren kleinen Rückschwenkwinkel den Einsatz eines Zwölfkantprofils auch in beengten Raumverhältnissen überflüssig.

- Lange Steckschlüssel für tiefliegende Verschraubungen und teilweise auch bei überstehenden Gewindestangen in engen Bauräumen
- Sechskantprofil ermöglicht präzises Verschrauben mit hoher Kraftübertragung und schont dabei das Profil
- Rändelung am hinteren Ende für hohe Griffigkeit bei der Handbetätigung
- Aus mattverchromtem Chrom-Vanadium

8790 HMC Deep Steckschlüsseinsatz mit 1/2"-Antrieb



Code	EAN							
Code	EAN		mm	mm	mm	mm		
05004550001	210562		10,0	83,0	15,5	21,8		1
05004551001	210579		11,0	83,0	16,7	22,0		1
05004552001	210586		12,0	83,0	18,0	22,0		1
05004553001	210593		13,0	83,0	19,2	22,0		1
05004554001	210609		14,0	83,0	20,5	22,0		1
05004555001	210616		15,0	83,0	22,0	20,7		1
05004556001	210623		16,0	83,0	22,0	20,7		1
05004557001	210630		17,0	83,0	24,0	22,2		1
05004558001	210647		18,0	83,0	26,0	23,2		1
05004559001	210654		19,0	83,0	26,0	23,2		1
05004560001	210661		20,0	83,0	28,0	25,2		1
05004561001	210678		21,0	83,0	28,0	25,2		1
05004562001	210685		22,0	83,0	30,0	27,2		1
05004563001	210692		24,0	83,0	32,0	28,2		1

Belt C Deep 1 Steckschlüsseinsatz-Satz, 1/2"-Antrieb

- 6-teiliger Nuss-Satz auf robustem Textilgurt 1/2"
- Leichtgängiger Drehmechanismus für sicheren Halt und leichte Entnahme der Werkzeuge
- Lange 1/2" Steckschlüssel für tiefliegende Verschraubungen in engen Bauräumen und überstehende Gewindestangen
- Sechskantprofil ermöglicht präzises und profilschonendes Verschrauben mit hoher Kraftübertragung
- Mit Werkzeugfinder Take it easy: Farbkennzeichnung nach Größen

Belt C Deep 1 Steckschlüsseinsatz-Satz, 1/2"-Antrieb

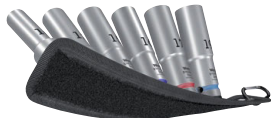

Code		EAN						
05004565001		210708						1
			●	8790 HMC Deep				
				1x 10,0x83,0; 1x 13,0x83,0; 1x 15,0x83,0;				
				1x 16,0x83,0; 1x 17,0x83,0; 1x 19,0x83,0				
				Belt C 0/6				
				1x 45,0x275,0				
				Klettband 30				
				1x 30,0x200,0				

Nuss-Magnetleiste C Deep 1 Steckschlüsseinsatz-Satz, 1/2"-Antrieb



Code		EAN						
05005470001		223272						1
			●	8790 HMC Deep				
				1x 10,0x83,0; 1x 13,0x83,0; 1x 15,0x83,0;				
				1x 16,0x83,0; 1x 17,0x83,0; 1x 19,0x83,0				
				9602				
				1x 30,0x370,0				

8790 HMC Deep Steckschlüsseinsatz mit Ausschnitt am Schaft, mit 1/2"-Antrieb

Steckschlüsseinsatz für Außensechskantschrauben und -muttern, 1/2", lange Ausführung.

An der Seite geschlitzt für die Montage von Einbausteckverbindern. Mit Kugelfangrille. Für die im Handbetätigung und die Maschinenbetätigung (non-impact).

- An der Seite geschlitzt für die Montage von oben und seitlich verkabelten Einbausteckverbindern

8790 HMC Deep Steckschlüsseinsatz mit Ausschnitt am Schaft, mit 1/2"-Antrieb



	EAN							
Code	4013288	mm	mm	mm	mm	mm	mm	
05138007001	233547	17,0	76,0	24,0	24,0	10,0		1

8767 C HF TORX® Zyklop Bitnuss mit 1/2"-Antrieb mit Haltefunktion

- Bitnuss (non impact) für Hand- oder Maschinenbetrieb
- Die Haltefunktion hält Schrauben sicher auf dem Werkzeug
- Mit Werkzeugfinder Take it easy: Farbkennzeichnung nach Größen
- Rändelung am hinteren Ende für hohe Griffigkeit bei Handbetätigung
- Chrom-Vanadium, mattverchromt

8767 C HF TORX® Zyklop Bitnuss mit 1/2"-Antrieb mit Haltefunktion



	EAN							
Code	4013288		mm	mm	mm	mm	mm	
05003830001	183316		TX 20	60,0	16,4	23,5	21,5	1
05003850001	183545		TX 20	140,0	16,4	23,5	101,5	1
05003831001	183323		TX 25	60,0	16,4	23,5	21,5	1
05003851001	183552		TX 25	140,0	16,4	23,5	101,5	1
05003832001	183330		TX 27	60,0	16,4	23,5	21,5	1
05003852001	183569		TX 27	140,0	16,4	23,5	101,5	1
05003833001	183347		TX 30	60,0	16,4	23,5	21,5	1
05003853001	183576		TX 30	140,0	16,4	23,5	101,5	1
05003834001	183354		TX 40	60,0	16,4	23,5	21,5	1
05003854001	183583		TX 40	140,0	16,4	23,5	101,5	1
05003835001	183361		TX 45	60,0	16,4	23,5	21,5	1
05003855001	184443		TX 45	140,0	16,4	23,5	101,5	1
05003836001	183378		TX 50	60,0	21,4	23,5	21,5	1
05003856001	183606		TX 50	140,0	21,4	23,5	101,5	1
05003837001	183385		TX 55	60,0	21,4	23,5	21,5	1
05003857001	183613		TX 55	140,0	21,4	23,5	101,5	1
05003838001	183392		TX 60	60,0	21,4	23,5	21,5	1
05003858001	183620		TX 60	140,0	21,4	23,5	101,5	1

Belt C 3 TORX® HF Zyklop Bitnuss-Satz TORX®, mit Haltefunktion, 1/2"-Antrieb

Robuster Textilgurt (Belt) im typischen Wera Design mit 6 Bitnüssen auf engstem Raum. Ein leichtgängiger Drehmechanismus sorgt für einen sicheren Halt und leichte Entnahme der Nüsse. Mit Take it easy Werkzeugfinder mit Farbkennzeichnung nach Größen - zum einfachen und schnellen Finden des benötigten Werkzeugs. Inklusive Karabinerhaken zur Befestigung an Gürtelschlaufen oder Taschen.

Besonders kurze, stabile Bitnüsse mit den Vorzügen der Wera Bit-Technologie. Bitnüsse mit Haltefunktion für besonders komfortables Schrauben und reduzierter Gefahr des Schraubenverlustes beim Zuführen zum Werkstück. Mit Vliesrücken und Klettklebestreifen zur einfachen Befestigung z.B. an Wand, Regal, Werkstattwagen und Wera 2go Werkzeugtransportsystem.

- 6-teiliger Nuss-Satz auf robustem Textilgurt 1/2"
- Bitnüsse mit den Vorzügen der Wera Bit-Technologie
- Bitnüsse mit Haltefunktion für Schrauben
- Leichtgängiger Drehmechanismus für sicheren Halt und leichte Entnahme der Werkzeuge
- Geeignet zur Befestigung an Wand, Regal, Werkstattwagen und Wera 2go System

Belt C 3 TORX® HF Zyklop Bitnuss-Satz TORX®, mit Haltefunktion, 1/2"-Antrieb



	EAN		
Code	4013288		
05003997001	204882		1
			8767 C HF 1x TX 25x60,0; 1x TX 30x60,0; 1x TX 40x60,0; 1x TX 45x60,0; 1x TX 50x60,0; 1x TX 55x60,0
			Belt C 0/6 1x 45,0x275,0
			Klettband 30 1x 30,0x200,0

Nuss-Magnetleiste C 4 Zyklus Steckschlüsseinsatz-Satz, 1/2"-Antrieb

Nuss-Magnetleiste mit 9 Hand- und Maschinensteckschlüssel-Einsätzen (non-impact), 1/2". Ein leichtgängiger Drehmechanismus sorgt für einen sicheren Halt und leichte Entnahme der Nüsse.

Mit Take it easy Werkzeugfinder mit Farbkennzeichnung nach Größen - zum einfachen und schnellen Finden des benötigten Werkzeugs. Die Magnetleiste ermöglicht die temporäre Anbringung an metallischen Oberflächen und verfügt dank der Twist to unlock Funktion über eine sichere Nussverriegelung und -entriegelung.

- 9-teiliger Nuss-Satz auf Nuss-Magnetleiste, 1/2"
- Magnetleiste mit sicherer Nussaufnahme und dennoch einfacher Entnahme (Twist to unlock) zur temporären Befestigung an Wand, Regal oder Werkstattwagen
- Leichtgängiger Drehmechanismus für sicheren Halt und leichte Entnahme der Werkzeuge
- Mit Werkzeugfinder Take it easy: Farbkennzeichnung nach Größen

Nuss-Magnetleiste C 4 Zyklus Steckschlüsseinsatz-Satz, 1/2"-Antrieb

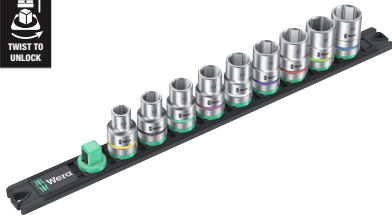

Code	EAN		
05005460001	223265		1
		● 8790 HMC 1x 10,0x37,0; 1x 12,0x37,0; 1x 13,0x37,0; 1x 14,0x37,0; 1x 15,0x37,0; 1x 16,0x37,0; 1x 17,0x37,0; 1x 18,0x37,0; 1x 19,0x37,0	
		9602 1x 30,0x370,0	

8767 C TORX® HF 1 Zyklus Bitnuss-Satz TORX®, mit Haltefunktion

- Kompakte, textile Box mit hoher Robustheit. Geringes Gewicht, geringes Volumen

8767 C TORX® HF 1 Zyklus Bitnuss-Satz TORX®, mit Haltefunktion



Code	EAN		
05004202001	184276		1
		● 8767 C HF 1x TX 20x60,0; 1x TX 25x60,0; 1x TX 27x60,0; 1x TX 30x60,0; 1x TX 40x60,0; 1x TX 45x60,0; 1x TX 50x60,0; 1x TX 55x60,0; 1x TX 60x60,0	

8767 C TORX® HF 2 Zyklus Bitnuss-Satz TORX®, mit Haltefunktion

- Kompakte, textile Box mit hoher Robustheit. Geringes Gewicht, geringes Volumen
- Lange Ausführung

8767 C TORX® HF 2 Zyklus Bitnuss-Satz TORX®, mit Haltefunktion



Code	EAN		
05004211001	185464		1
		● 8767 C HF 1x TX 20x140,0; 1x TX 25x140,0; 1x TX 27x140,0; 1x TX 30x140,0; 1x TX 40x140,0; 1x TX 45x140,0	
		Klettstreifen 120 1x 50,0x120,0	

8767 C TORX® HF 3 Zyklus Bitnuss-Satz TORX®, mit Haltefunktion

- Kompakte, textile Box mit hoher Robustheit. Geringes Gewicht, geringes Volumen
- Lange Ausführung

8767 C TORX® HF 3 Zyklus Bitnuss-Satz TORX®, mit Haltefunktion



Code	EAN		
05004212001	185471		1
		8767 C HF 1x TX 20x140,0; 1x TX 25x140,0; 1x TX 27x140,0; 1x TX 30x140,0; 1x TX 40x140,0; 1x TX 45x140,0; 1x TX 50x140,0; 1x TX 55x140,0; 1x TX 60x140,0	
		Klettstreifen 120 1x 50.0x120.0	

8740 C HF Zyklus Bitnuss mit 1/2"-Antrieb mit Haltefunktion

- Bitnuss (non impact) für Hand- oder Maschinenbetrieb
- Die Haltefunktion hält Schrauben sicher auf dem Werkzeug
- Mit Werkzeugfinder Take it easy: Farbkennzeichnung nach Größen
- Rändelung am hinteren Ende für hohe Griffigkeit bei Handbetätigung
- Chrom-Vanadium, mattverchromt

8740 C HF Zyklus Bitnuss mit 1/2"-Antrieb mit Haltefunktion



Code	EAN								
Code	EAN	mm	mm	mm	mm	mm	mm	mm	
05003820001	183217		4,0	60,0	14,0	21,5	21,5	21,5	1
05003840001	183484		4,0	140,0	14,0	21,5	101,5	101,5	1
05003821001	183224		5,0	60,0	14,0	21,5	21,5	21,5	1
05003841001	183491		5,0	140,0	14,0	21,5	101,5	101,5	1
05003822001	183231		6,0	60,0	14,0	21,5	21,5	21,5	1
05003842001	183507		6,0	140,0	14,0	21,5	101,5	101,5	1
05003823001	183248		7,0	60,0	14,0	23,5	21,5	21,5	1
05003843001	183514		7,0	140,0	14,0	23,5	101,5	101,5	1
05003824001	183255		8,0	60,0	16,0	23,5	21,5	21,5	1
05003844001	183521		8,0	140,0	16,0	23,5	101,5	101,5	1
05003825001	183262		10,0	60,0	16,0	23,5	21,5	21,5	1
05003845001	183538		10,0	140,0	16,0	23,5	101,5	101,5	1
05003826001	183279		12,0	60,0	21,0	23,5	23,0	23,0	1
05003827001	183286		14,0	60,0	22,0	23,5	23,0	23,0	1
05003828001	183293		17,0	60,0	24,5	25,5	23,0	23,0	1
05003829001	183309		19,0	60,0	26,5	27,5	23,0	23,0	1

Belt C 2 Zyklop Bitnuss-Satz Innensechskant, mit Haltefunktion, 1/2"-Antrieb

Robuster Textilgurt (Belt) im typischen Wera Design mit 6 Bitnüssen auf engstem Raum. Ein leichtgängiger Drehmechanismus sorgt für einen sicheren Halt und leichte Entnahme der Nüsse.

Mit Take it easy Werkzeugfinder mit Farbkennzeichnung nach Größen - zum einfachen und schnellen Finden des benötigten Werkzeugs. Inklusive Karabinerhaken zur Befestigung an Gürtelschlaufen oder Taschen. Besonders kurze, stabile Bitnüsse mit den Vorzügen der Wera Bit-Technologie.

Bitnüsse mit Haltefunktion für besonders komfortables Schrauben und reduzierter Gefahr des Schraubenverlustes beim Zuführen zum Werkstück. Mit Vliesrücken und Klettstreifen zur einfachen Befestigung z.B. an Wand, Regal, Werkstattwagen und Wera 2go Werkzeugtransportsystem.

- 6-teiliger Nuss-Satz auf robustem Textilgurt 1/2"
- Bitnüsse mit den Vorzügen der Wera Bit-Technologie
- Bitnüsse mit Haltefunktion für Schrauben
- Leichtgängiger Drehmechanismus für sicheren Halt und leichte Entnahme der Werkzeuge
- Geeignet zur Befestigung an Wand, Regal, Werkstattwagen und Wera 2go System

Belt C 2 Zyklop Bitnuss-Satz Innensechskant, mit Haltefunktion, 1/2"-Antrieb



Code	EAN		
05003996001	4013288 204424		1
		○ 8740 C HF 1x 4,0x60,0; 1x 5,0x60,0; 1x 6,0x60,0; 1x 7,0x60,0; 1x 8,0x60,0; 1x 10,0x60,0	
		Belt C 0/6 1x 45,0x275,0	
		Klettstreifen 30 1x 30,0x200,0	

8740 C HF 1 Zyklop Bitnuss-Satz Innensechskant, mit Haltefunktion

- Kompakte, textile Box mit hoher Robustheit. Geringes Gewicht, geringes Volumen

8740 C HF 1 Zyklop Bitnuss-Satz Innensechskant, mit Haltefunktion



Code	EAN		
05004201001	4013288 184283		1
		○ 8740 C HF 1x 4,0x60,0; 1x 5,0x60,0; 1x 6,0x60,0; 1x 7,0x60,0; 1x 8,0x60,0; 1x 10,0x60,0; 1x 12,0x60,0; 1x 14,0x60,0; 1x 17,0x60,0	
		CKlettstreifen 120 1x 50,0x120,0	

8740 C HF 2 Zyklop Bitnuss-Satz Innensechskant, mit Haltefunktion

- Kompakte, textile Box mit hoher Robustheit. Geringes Gewicht, geringes Volumen
- Lange Ausführung

8740 C HF 2 Zyklop Bitnuss-Satz Innensechskant, mit Haltefunktion







Code	EAN		
05004210001	4013288 185457		1
		○ 8740 C HF 1x 4,0x140,0; 1x 5,0x140,0; 1x 6,0x140,0; 1x 7,0x140,0; 1x 8,0x140,0; 1x 10,0x140,0	
		Klettstreifen 120 1x 50,0x120,0	

9529 C SB Stufenschlüssel 1/2"

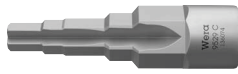
- 5-stufig (3/8", 7/16", 1/2", 16 und 21 mm)
- Für 1/2" Ratschen
- Chrom-Vanadium-Stahl

9529 C SB Stufenschlüssel 1/2"





Code	EAN									
05136074001	228390	88,0								1

8796 LC Zyklop-Verlängerung flexible-lock mit Schnelldrehhülse, lang, 1/2"

- Für 1/2" Vierkant-Steckschlüsseleinsätze mit Kugelarretierung
- Flexible Lock-System für wahlweise Verriegelung oder schnelles Wechseln des Aufsteckwerkzeugs
- Mit Freilaufhülse für blitzschnelles Anziehen und Lösen von Schrauben und Muttern

8796 LC Zyklop-Verlängerung flexible-lock mit Schnelldrehhülse, lang, 1/2"





Code	EAN									
05003643001	121462	1/2"	250,0							1

8796 SC Zyklop-Verlängerung flexible-lock mit Schnelldrehhülse, kurz, 1/2"

- Für 1/2" Vierkant-Steckschlüsseleinsätze mit Kugelarretierung
- Flexible Lock-System für wahlweise Verriegelung oder schnelles Wechseln des Aufsteckwerkzeugs
- Mit Freilaufhülse für blitzschnelles Anziehen und Lösen von Schrauben und Muttern

8796 SC Zyklop-Verlängerung flexible-lock mit Schnelldrehhülse, kurz, 1/2"





Code	EAN									
05003642001	121455	1/2"	125,0							1

8794 LC Zyklop-Verlängerung mit Schnelldrehhülse, lang, 1/2"

Wera Zyklop Verlängerung mit griffiger Schnelldrehhülse für blitzschnelles Anziehen und Lösen von Schrauben und Muttern. Aus mattverchromtem Chrom-Vanadium.

8794 LC Zyklop-Verlängerung mit Schnelldrehhülse, lang, 1/2"



Code	EAN									
05003638001	121431	1/2"	250,0							1

8794 SC Zyklop-Verlängerung mit Schnelldrehhülse, kurz, 1/2"

Wera Zyklop Verlängerung mit griffiger Schnelldrehhülse für blitzschnelles Anziehen und Lösen von Schrauben und Muttern. Aus mattverchromtem Chrom-Vanadium.

8794 SC Zyklop-Verlängerung mit Schnelldrehhülse, kurz, 1/2"



Code	EAN	□	↑						
05003637001	121424	1/2"	125,0						1

8789 C Zyklop-Quergriff, 1/2"

Wera Zyklop Quergriff für höhere Drehmomentübertragung. Für 1/2"-Vierkant-Steckschlüsseleinsätze mit Kugelarretierung. Mit verschiebbarem Antrieb, dadurch flexibler Einsatz möglich. Aus hochwertigem mattverchromtem Chrom-Vanadium.

8789 C Zyklop-Quergriff, 1/2"



Code	EAN	□	↑						
05003636001	121530	1/2"	250,0						3

8795 C Zyklop-Kardangeln, 1/2"

Wera Zyklop Kardangeln für 1/2"-Vierkant-Steckschlüsseleinsätze mit Kugelarretierung.

8795 C Zyklop-Kardangeln, 1/2"



Code	EAN	□	↑						
05003640001	121547	1/2"	69,0						1

8794 C Zyklop-„Wobble“-Verlängerung, 1/2"

„Wobble“-Verlängerung für den Wera Zyklop. Mit Ausschwenkwinkel von 15° in alle Richtungen. Dadurch ist schnelles und präzises Arbeiten in versteckten und engen Einbausituationen garantiert.

8794 C Zyklop-„Wobble“-Verlängerung, 1/2"



Code	EAN	□	↑						
05003639001	121448	1/2"	52,0						1

8784 C2 Zyklop-Verbindungsteil, 1/2", 5/16"

Verbindungsteil von Vierkant auf Sechskant. Für 5/16" Sechskant-Bits nach DIN ISO 1173-C 8 und Wera Anschluss-Reihe 2. Mit Schnellwechselfutter.

8784 C2 Zyklop-Verbindungsteil, 1/2", 5/16"



Code	EAN	□	↑						
05003641001	119353	5/16"	1/2"	50,0					1

8009 Zyklus Pocket Set 1

Kompakte Zyklus Knarre mit Bit-Magazin für die Hosentasche. Magnetische Direktaufnahme für 1/4" Bits und 3/8" Nüsse. Sehr schneller Werkzeugwechsel dank nicht-arretierender Aufnahme.

Der auf 0°, 15° und 90° arretierbare Kopf ermöglicht den Einsatz des Werkzeugs als Knarre und Ratschen-Schraubendreher. Die Feinverzahnung mit 72 Zähnen ermöglicht einen niedrigen Rückholwinkel von nur 5°. Großes Einsatzspektrum dank 12 im Griff integrierter Bits.

Die robuste Knarrenmechanik sorgt für ausreichende Drehmomente. Perfekte Kombination einer Zyklus Knarre mit einem 12-teiligen Schraubendrehersatz.

- Kompakte Zyklus Knarre mit integriertem Bit-Magazin
- Die magnetische Direktaufnahme macht aus der 3/8"-Knarre gleichzeitig einen Bit-Ratschenschraubendreher mit 1/4"-Bitaufnahme
- Frei schwenkbarer Knarrenkopf mit 5 definierten Fixierungen
- Feinzahn-Umschaltknarre (72 Zähne) für einen niedrigen Rückholwinkel von nur 5°
- Unverlierbares und schwenkbares Bit-Magazin zur einfachen Entnahme und sicheren Lagerung der Bits

8009 Zyklus Pocket Set 1



Code	EAN		
05004280001	4013288 221834		1
		<input type="checkbox"/> 8009 1x 3/8"x1/4"x133,0	
		<input checked="" type="checkbox"/> 851/1 BTZ 1x PH 1x25; 1x PH 2x25	
		<input checked="" type="checkbox"/> 855/1 BTZ 1x PZ 1x25; 1x PZ 2x25	
		<input checked="" type="checkbox"/> 867/1 TORX® BTZ 1x TX 10x25; 1x TX 15x25; 1x TX 20x25; 1x TX 25x25	
		<input type="checkbox"/> 840/1 BTZ 1x 3,0x25; 1x 4,0x25; 1x 5,0x25; 1x 6,0x25	

8009 Zyklus Pocket Imperial Set 1



Code	EAN		
05004282001	4013288 221841		1
		<input type="checkbox"/> 8009 1x 3/8"x1/4"x133,0	
		<input checked="" type="checkbox"/> 851/1 BTZ 1x PH 1x25; 1x PH 2x25	
		<input checked="" type="checkbox"/> 867/1 TORX® BTZ 1x TX 10x25; 1x TX 15x25; 1x TX 20x25; 1x TX 25x25	
		<input type="checkbox"/> 840/1 Z 1x 1/8"x25; 1x 5/32"x25; 1x 3/16"x25; 1x 1/4"x25	
		<input type="checkbox"/> 868/1 Z 1x # 1x25; 1x # 2x25	

8009 Zyklus Pocket Set 2

Kompakte Zyklus Knarre mit Bit-Magazin für die Hosentasche. Magnetische Direktaufnahme für 1/4" Bits und 3/8" Nüsse. Sehr schneller Werkzeugwechsel dank nicht-arretierender Aufnahme. Der auf 0°, 15° und 90° arretierbare Kopf ermöglicht den Einsatz des Werkzeugs als Knarre und Ratschen-Schraubendreher.

Die Feinzahnung mit 72 Zähnen ermöglicht einen niedrigen Rückholwinkel von nur 5°. Großes Einsatzspektrum dank 12 im Griff integrierter Bits.

Die robuste Knarrenmechanik sorgt für ausreichende Drehmomente. Perfekte Kombination einer Zyklus Knarre mit einem 12-teiligen Schraubendrehersatz.







Der 75 mm lange Universalhalter für 1/4"-Bits kann als Verlängerung eingesetzt werden.

Inklusive Nüssen in den gängigsten Abmessungen. 1 robustes textiles Halfter 9468 zum Befestigen am Gürtel; ebenfalls geeignet zum Andocken an das Wera 2go System.

- Kompakte Zyklus Knarre mit integriertem Bit-Magazin
- Die magnetische Direktaufnahme macht aus der 3/8"-Knarre gleichzeitig einen Bit-Ratschenschraubendreher mit 1/4"-Bitaufnahme
- Frei schwenkbarer Knarrenkopf mit 5 definierten Fixierungen
- Feinzahn-Umschaltknarre (72 Zähne) für einen niedrigen Rückholwinkel von nur 5°
- Unverlierbares und schwenkbares Bit-Magazin zur einfachen Entnahme und sicheren Lagerung der Bits
- Universalhalter mit Edelstahlhülse und starkem Dauermagnet, als Verlängerung einsetzbar
- Robustes textiles Halfter zum Befestigen am Gürtel; ebenfalls geeignet zum Andocken an das Wera 2go System

8009 Zyklus Pocket Set 2



Code	EAN		
05004281001	4013288 223050		1
		 8009 1x 3/8"x1/4"x133,0	
		 893/1/1 1x 1/4"x75	
		 851/1 BTZ 1x PH 1x25; 1x PH 2x25	
		 855/1 BTZ 1x PZ 1x25; 1x PZ 2x25	
		 867/1 TORX® BTZ 1x TX 10x25; 1x TX 15x25; 1x TX 20x25; 1x TX 25x25	
		 840/1 BTZ 1x 3,0x25; 1x 4,0x25; 1x 5,0x25; 1x 6,0x25	
		 8790 HMB 1x 8,0x29,0; 1x 10,0x29,0; 1x 13,0x29,0	
		9468 1x 155,0x65,0	
		Klettstreifen 70 1x 50,0x70,0	

8009 Zyklus Pocket Set Imperial 2



Code	EAN		
05004283001	4013288 223067		1
		8009 1x 3/8"x1/4"x133,0	
		893/1/1 1x 1/4"x75	
		851/1 BTZ 1x PH 1x25; 1x PH 2x25	
		867/1 TORX® BTZ 1x TX 10x25; 1x TX 15x25; 1x TX 20x25; 1x TX 25x25	
		840/1 Z 1x 1/8"x25; 1x 5/32"x25; 1x 3/16"x25; 1x 1/4"x25	
		868/1 Z 1x # 1x25; 1x # 2x25	
		8790 HMB 1x 5/16"x29,0; 1x 3/8"x29,0; 1x 1/2"x29,0	
		9468 1x 155,0x65,0	
		Klettstreifen 70 1x 50,0x70,0	

Zyklus Pocket

Umfassende und platzsparende Knarren-/Schraubendreher Kombination. Kompakte Zyklus Knarre mit Bit-Magazin für die Hosentasche. Magnetische Direktaufnahme für 1/4" Bits und 3/8" Nüsse. Sehr schneller Werkzeugwechsel dank nicht-arretierender Aufnahme.

Der auf 0°, 15° und 90° arretierbare Kopf ermöglicht den Einsatz des Werkzeugs als Knarre und Ratschen-Schraubendreher. Die Feinzahnverzahnung mit 72 Zähnen ermöglicht einen niedrigen Rückholwinkel von nur 5°. Großes Einsatzspektrum dank 12 im Griff integrierter Bits. Die robuste Knarrenmechanik sorgt für ausreichende Drehmomente.

Perfekte Kombination einer Zyklus Knarre mit einem 12-teiligen Schraubendrehersatz. Der 75 mm lange Universalhalter für 1/4"-Bits kann als Verlängerung eingesetzt werden. Inklusive Nüssen in den gängigsten Abmessungen. In textiler Box; geeignet zum Andocken an das Wera 2go System.

- Kompakte Zyklus Knarre mit integriertem Bit-Magazin
- Die magnetische Direktaufnahme macht aus der 3/8"-Knarre gleichzeitig einen Bit-Ratschenschraubendreher mit 1/4"-Bitaufnahme
- Frei schwenkbarer Knarrenkopf mit 5 definierten Fixierungen
- Feinzahn-Umschaltknarre (72 Zähne) für einen niedrigen Rückholwinkel von nur 5°
- Unverlierbares und schwenkbares Bit-Magazin zur einfachen Entnahme und sicheren Lagerung der Bits

8009 Zyklop Pocket Set 3



Code	EAN		
05004284001	4013288 227560		1
		8009 1x 3/8"x1/4"x133,0	
		8794 SB 1x 3/8"x125,0	
		893/1/1 1x 1/4"x75	
		8790 HMB 1x 6,0x29,0; 1x 7,0x29,0; 1x 8,0x29,0; 1x 9,0x29,0; 1x 10,0x29,0; 1x 11,0x29,0; 1x 12,0x29,0; 1x 13,0x29,0; 1x 14,0x29,0; 1x 15,0x29,0; 1x 16,0x30,0; 1x 17,0x30,0	
		851/1 BTZ 1x PH 1x25; 1x PH 2x25	
		855/1 BTZ 1x PZ 1x25; 1x PZ 2x25	
		867/1 TORX® BTZ 1x TX 10x25; 1x TX 15x25; 1x TX 20x25; 1x TX 25x25	
		840/1 BTZ 1x 3,0x25; 1x 4,0x25; 1x 5,0x25; 1x 6,0x25	
		Klettstreifen 120 1x 50,0x120,0	

8009 Zyklop Pocket Set 4



Code	EAN		
05004285001	4013288 227591		1
		8009 1x 3/8"x1/4"x133,0	
		8794 SB 1x 3/8"x125,0	
		893/1/1 1x 1/4"x75	
		8790 HMB 1x 8,0x29,0; 1x 9,0x29,0; 1x 10,0x29,0; 1x 12,0x29,0; 1x 14,0x29,0; 1x 16,0x30,0; 1x 1/4"x29,0; 1x 3/16"x29,0; 1x 3/8"x29,0; 1x 7/16"x29,0; 1x 1/2"x29,0; 1x 9/16"x29,0	
		851/1 BTZ 1x PH 1x25; 1x PH 2x25	
		867/1 TORX® BTZ 1x TX 10x25; 1x TX 15x25	
		800/1 BTZ 1x 0,8x5,5x25; 1x 1,2x6,5x25	
		840/1 BTZ 1x 4,0x25; 1x 6,0x25	
		840/1 Z 1x 3/16"x25; 1x 1/4"x25	
		868/1 Z 1x # 1x25; 1x # 2x25	
		Klettstreifen 120 1x 50,0x120,0	

Koloss - Diese Knarre ist der Hammer!



Die Knarre, die man auch sachgemäß als Hammer einsetzen kann. Der Koloss ist als Umschalt- und Schwerlastknarre mit mindestens 600 Newtonmeter Belastbarkeit einsetzbar. Die Doppelklinkenverzahnung und der minimale 6°-Rückholwinkel sorgen für schnelles und präzises Schrauben auch in engen Schraubsituationen.

Und das Beste: Kein Schlag, absolut kein Schlag kann die Knarrenmechanik zerstören. Mehrkomponentiger Kraftform-Griff für optimale Druck-, Schlag- und Zugbelastung; am Griffende Aufnahme für Koloss Verlängerung 8780 C und Koloss Spreizdorn 8781 C. Im Set außerdem enthalten: 1 Pad zum Schutz von Materialien und Oberflächen, 1 Koloss Verlängerung zum Übertragen noch höherer Drehmomente, 1 Entriegelungsstift und 1 Halfter, mit dem der Koloss immer zur Hand ist.

- Mindestens 600 Newtonmeter Belastbarkeit
- Mit Durchsteckvierkant für Rechts- und Linksanzug
- Inklusive Hammerfunktion
- Mehrkomponentiger Kraftform Griff für optimale Druck-, Schlag- und Zugbelastung
- Feinverzahnte Knarrenmechanik, kleiner Rückholwinkel von 6°

8002 C Koloss All Inclusive Set mit 1/2"-Antrieb



Code	EAN		
05133862001	4013288 162403		1
		8002 C 1x 1/2"x341,0	
		8782 C 1x 2x50,0	
		8780 C 1x 341,0x137	
		8000 E 1x 40,5	
		8000 HLF 1x 175,0x75,0	

8002 C Koloss 1/2" mit 1/2"-Antrieb



Code	EAN		
05003692001	4013288 144607		1
		8002 C 1x 1/2"x341,0	
		8782 C 1x 2x50,0	
		8000 HLF 1x 175,0x75,0	

8780 C Koloss Verlängerung

Verlängerung für den Wera Koloss aus zähelastisch vergütetem Chrom-Molybdän-Stahl. Als Verlängerung einsetzbar mit Wera Koloss 8002 C zur Erhöhung des zu übertragenden Drehmomentes. Mehrkomponentiger Kraftform-Griff für optimale Druck-, Schlag- und Zugbelastung. Sicherheitshinweise dauerhaft aufgelasert.

8780 C Koloss Verlängerung



	EAN	⌀	ℓ							
Code	4013288	mm	mm							
05003695001	144614	341,0	137							1

8781 C Koloss Spreizdorn

Spreizdorn für den Wera Koloss. Zum Ausrichten von Ösen und Bohrungen. Konischer Dorn, zähelastisch gehärteter Chrom-Molybdän-Stahl.

8781 C Koloss Spreizdorn



	EAN	⌀	ℓ							
Code	4013288	mm	mm							
05003696001	144683	50	135,0							1

8782 C Koloss Pad-Set

Schonaufsätze für den Wera Koloss. Zum Schutz für Materialien und Oberflächen der Werkstücke. Flexibles thermoplastisches Elastomer-Material für dauerhafte Elastizität und maximalen Schutz.

8782 C Koloss Pad-Set



	EAN	#	mm							
Code	4013288	#	mm							
05003697001	144690	2	50,0							1

8000 E Entriegelungsstift



	EAN	ℓ								
Code	4013288	mm								
05136400001	194633	40,5								1

Belt C (Textilgurt), 6-teilig, unbestückt

- Leerer Textilgurt für 6 Steckschlüssel-/Bitnuss-Einsätze, 1/2"
- Mit Karabinerhaken
- Leichtgängiger Drehmechanismus für sicheren Halt und leichte Entnahme der Werkzeuge
- Geeignet zur Befestigung an Wand, Regal, Werkstattwagen und Wera 2go System

Belt C (Textilgurt), 6-teilig, unbestückt



	Code	EAN								
		4013288								
	05003892001	205797								1

Belt C 0/6
1x 45,0x275,0
Klettstreifen 30
1x 30,0x200,0

9602 Nuss-Magnetleiste, 1/2", unbestückt

1 Nuss-Magnetleiste, unbestückt. Für bis zu 10 Steckschlüsselsätze und/oder Bitnüsse mit 1/2"-Antrieb.

Die Magnetleiste ermöglicht die temporäre Anbringung an metallischen Oberflächen und verfügt dank der Twist to unlock Funktion über eine sichere Nussverriegelung und -entriegelung.

- Magnetleiste mit sicherer Nussaufnahme und dennoch einfacher Entnahme (Twist to unlock) zur temporären Befestigung an Wand, Regal oder Werkstattwagen
- Leichtgängiger Drehmechanismus für sicheren Halt und leichte Entnahme der Werkzeuge
- Unbestückt, für bis zu 10 Nüsse, 1/2"

9602 Nuss-Magnetleiste, 1/2", unbestückt

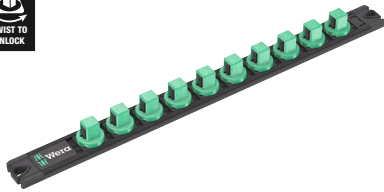

Code	EAN	mm	mm						
05136422001	223340	30,0	370,0						1

Belt C Impaktor (Textilgurt), 9-teilig, unbestückt



Code	EAN								
05003893001	211484								1
			Belt C Impaktor 0/9						
			1x 71,0x210,0						
			Klettstreifen 30						
			1x 30,0x200,0						

Zyklop Mini - Eine starke Schönheit

Zyklop Mini 1
Rändelrad für schnelles Schrauben.

Zyklop Mini 2
Der Zyklop Mini 2 ist geeignet für die Aufnahme der Wera Nüsse 8790 FA. Durch ihre geringe Bauhöhe sind sie ideal für alle besonders engen Arbeitssituationen.

Zyklop Mini 3
Mini-Ratsche geeignet für direkte Aufnahme von 1/4" Nüssen.



Mini 1 Mini 2 Mini 3

Zyklop Mini 1 & 2 & 3
Feinzahnmechanik mit 60 Zähnen ermöglicht einen kleinen Rückholwinkel von 6° für präzises Arbeiten.

Zyklop Mini 1 & 2 & 3
Einfaches Umschalten. Einfache Links-/Rechtsumschaltung.

Zyklop Mini 1 & 2 & 3
Die niedrige Höhe ist ideal für alle besonders engen Einbausituationen.

Wera Zyklop Mini 1: Eine Symbiose aus Stärke und Schönheit. Unglaublich robust aufgrund der gesenkgeschmiedeten Vollstahlausführung.

Hält Drehmomenten von bis zu 65 Nm stand. Die kleine Ausführung ist vor allem für beengte Schraubsituationen geeignet. Das Rändelrad erlaubt schnelles Schrauben.

Im Set im bewährten Wera Bit-Check mit Nussadapter und Gürtelclip. Die einfache Werkzeugauf- und entnahme ist möglich. Hohe Robustheit und lange Lebensdauer.

- Bit-Checks überzeugen durch ihre Funktionalität auf kleinstem Raum
- Wera Bit-Ratsche zum besonders schnellen Schrauben auch in engen Arbeitssituationen
- Ideal für beengte Schraubsituationen
- Zähnharte Bits, für den universellen Einsatz
- Im handlichen und robusten Bit-Check

Bit-Check 30 Zyklus Mini 1



Bit-Check 30 Zyklus Mini 2



Code	EAN			
05073640001	144652			1
		8001 A	1x 1/4"x87,0	
		870/1	1x 1/4"x25 ¹⁾	
		889/4/1 K	1x 1/4"x50	
		851/1 TZ PH	2x PH 1x25; 3x PH 2x25; 1x PH 3x25	
		855/1 TH PZ	1x PZ 1x25; 3x PZ 2x25; 1x PZ 3x25	
		867/1 TZ TORX®	1x TX 10x25; 1x TX 15x25; 1x TX 20x25; 1x TX 25x25; 1x TX 30x25; 1x TX 40x25	
		867/1 Z TORX® BO	1x TX 10x25; 1x TX 15x25; 1x TX 20x25; 1x TX 25x25; 1x TX 30x25	
		800/1 TZ	1x 1,0x5,5x25	
		840/1 Z Hex-Plus	1x 3,0x25; 1x 4,0x25; 1x 5,0x25; 1x 6,0x25; 1x 8,0x25	

¹⁾Mit Kugel; für handbetätigte Steckschlüsseleinsätze

Code	EAN			
05346293001	145765			1
		8001 A	1x 1/4"x87,0	
		889/4/1 K	1x 1/4"x50	
		870/1	1x 1/4"x25 ¹⁾	
		851/1 TZ PH	2x PH 1x25; 3x PH 2x25; 1x PH 3x25	
		867/1 TZ TORX®	1x TX 10x25; 1x TX 15x25; 1x TX 20x25; 1x TX 25x25; 1x TX 30x25; 1x TX 40x25	
		867/1 Z TORX® BO	1x TX 10x25; 1x TX 15x25; 1x TX 20x25; 1x TX 25x25; 1x TX 30x25	
		840/1 Z Hex-Plus	1x 3/32"x25; 1x 1/8"x25; 1x 5/32"x25; 1x 3/16"x25; 1x 1/4"x25	
		800/1 TZ	1x 1,0x5,5x25	
		868/1 Z	1x # 1x25; 3x # 2x25; 1x # 3x25	

¹⁾Mit Kugel; für handbetätigte Steckschlüsseleinsätze

Kraftform Kompakt Zyklus Mini 2

Ratschen und Schrauben im Kraftform Kompakt Format. Diese gesenkgeschmiedeten Ratschen Zyklus Mini 1 und 2 in Vollstahlausführung kombinieren filigranes Design mit einer unglaublichen Robustheit. Zum besonders schnellen Schrauben auch in engen Arbeitssituationen. Immer dann, wenn das Verschrauben per Maschine oder herkömmlichem Handwerkzeug aus Platzgründen nicht möglich ist, kommen Zyklus Mini 1 oder Zyklus Mini 2 zum Einsatz.

1 Bit-Ratsche Zyklus Mini 1; geeignet für die Aufnahme von Bits mit 1/4"-Außensechskanttrieb nach DIN ISO 1173-C 6,3 und E 6,3 und Wera Anschluss-Reihen 1 und 4; über Adaptierung mit Wera Adapter 870/1 ist auch der Einsatz von 1/4"-Nüssen möglich. 1 Nuss-Ratsche Zyklus Mini 2; geeignet für die direkte Aufnahme der Wera Zyklus Spezialnüsse 8790 FA.

Kraftform Kompakt Zyklus Mini 2



Code	EAN		
05135918001	182180		1
		8001 A 1x 1/4"x87,0	
		8005 Zyklus Mini 2 Knarre 1x 107	
		813 1x 1/4"x78	
		870/1 1x 1/4"x25 ¹⁾	
		851/1 Z PH 1x PH 1x25; 1x PH 2x25	
		855/1 Z PZ 1x PZ 1x25; 1x PZ 2x25	
		867/1 TORX® 1x TX 10x25; 1x TX 15x25; 1x TX 20x25; 1x TX 25x25; 1x TX 30x25; 1x TX 40x25	
		840/1 Z Hex-Plus 1x 3,0x25; 1x 4,0x25; 1x 5,0x25; 1x 6,0x25	
		8790 FA 1x 4,0; 1x 5,0; 1x 5,5; 1x 6,0; 1x 7,0; 1x 8,0; 1x 10,0; 1x 12,0; 1x 13,0	
		Klettstreifen 120 1x 50,0x120,0	

¹⁾ Mit Kugel; für handbetätigte Steckschlüsseleinsätze

Tool-Check PLUS

Werkzeugkombination aus Ratsche, Bit, Nüssen und einem Handhalter auf engstem Raum. Perfekt als universeller Begleiter mit einer Vielzahl von Schraubenwendungen. Hochwertiger Bit-Handhalter mit Kraftform Plus Griff für angenehm ergonomisches Arbeiten, bei dem Blasen und Schwielen vermieden werden. Harte Griffzonen für hohe Arbeitsgeschwindigkeit, weiche Griffzonen für hohe Drehmomentübertragung. Bit-Ratsche für schnelles Arbeiten, wenn das Verschrauben per Maschine oder herkömmlichem Handwerkzeug aus Platzgründen nicht möglich ist. Schnelles Umschalten von Links- in Rechtslauf und umgekehrt über den Umschalthebel. Schnelles Drehen (mit dem Daumen) über die Rändelung am Knarrenkopf.

Einfachste Bedienung auch mit nur einer Hand. Ergonomischer Knarrenkopf/-hebel: Kraftform-Geometrie mit perfekt geformten Anlageflächen für die Finger. Durch die direkte Bitaufnahme im Knarrenkopf kleinster Werkzeugaufbau für geringe Arbeitshöhen. Kleiner Rückholwinkel von 6° für präzises Arbeiten. Robuste gesenkgeschmiedete Vollstahlausführung. Drehmomente von über 65 Nm.

Der Bit-Halter Rapidaptor mit Schnelldrehhülse: Als Verlängerung einsetzbar, für blitzschnellen Bitwechsel ohne Hilfswerkzeug selbst kleinster Bitgrößen mit nur einer Hand. Zähnharte Bits, für den universellen Einsatz. Hand- und Maschinen-Nüsse für nahezu alle Anwendungen. Mit Take it easy Werkzeugfinder mit Farbkenzeichnung nach Größen - zum einfachen und schnellen Finden des benötigten Werkzeugs. Griffig zum leichten Greifen auch mit öligen Händen. Mit Kugelfangrille. Für Außensechskant-schrauben- und muttern. Aus mattverchromtem Chrom-Vanadium.

Tool-Check PLUS



Code	EAN			
05056490001	4013288 173003			1
		8001 A 1x 1/4"x87,0		
		813 1x 1/4"x78		
		889/4/1 K 1x 1/4"x50		
		870/1 1x 1/4"x25 ¹⁾		
		8790 HMA 1x 5,5x23,0; 1x 6,0x23,0; 1x 7,0x23,0; 1x 8,0x23,0; 1x 10,0x23,0; 1x 12,0x23,0; 1x 13,0x23,0		
		851/1 TZ PH 2x PH 1x25; 3x PH 2x25; 1x PH 3x25		
		855/1 TH PZ 1x PZ 1x25; 3x PZ 2x25; 1x PZ 3x25		
		867/1 TZ TORX® 1x TX 10x25; 1x TX 15x25; 1x TX 20x25; 1x TX 25x25; 1x TX 30x25; 1x TX 40x25		
		867/1 Z TORX® BO 1x TX 10x25; 1x TX 15x25; 1x TX 20x25; 1x TX 25x25; 1x TX 30x25		
		840/1 Z Hex-Plus 1x 3,0x25; 1x 4,0x25; 1x 5,0x25; 1x 6,0x25; 1x 8,0x25		
		800/1 TZ 1x 1,0x5,5x25		

¹⁾ Mit Kugel; für handbetätigte Steckschlüsseleinsätze

²⁾ Auslaufartikel. Nachfolgeartikel ab 01.06.2025 lieferbar.

Tool-Check PLUS Imperial

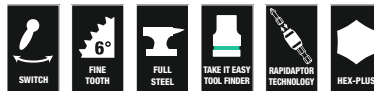

Code	EAN			
05056491001	4013288 178756			1
		8001 A 1x 1/4"x87,0		
		813 1x 1/4"x78		
		889/4/1 K 1x 1/4"x50		
		870/1 1x 1/4"x25 ¹⁾		
		8790 HMA 1x 3/16"x23,0; 1x 1/4"x23,0; 1x 5/16"x23,0; 1x 11/32"x23,0; 1x 3/8"x23,0; 1x 7/16"x23,0; 1x 1/2"x23,0		
		851/1 TZ PH 2x PH 1x25; 3x PH 2x25; 1x PH 3x25		
		800/1 TZ 1x 1,0x5,5x25		
		867/1 TZ TORX® 1x TX 10x25; 1x TX 15x25; 1x TX 20x25; 1x TX 25x25; 1x TX 30x25; 1x TX 40x25		
		867/1 Z TORX® BO 1x TX 10x25; 1x TX 15x25; 1x TX 20x25; 1x TX 25x25; 1x TX 30x25		
		840/1 Z Hex-Plus 1x 3/32"x25; 1x 1/8"x25; 1x 5/32"x25; 1x 3/16"x25; 1x 1/4"x25		
		868/1 V 1x # 1x25; 3x # 2x25; 1x # 3x25		

¹⁾ Mit Kugel; für handbetätigte Steckschlüsseleinsätze

²⁾ Auslaufartikel. Nachfolgeartikel ab 01.06.2025 lieferbar.

Tool-Check 1 SB

- 1/4"-Bit-Ratsche, zähnharte Bits, Rapidaptor Halter, Adapter und 1/4" Nüsse
- Ideal für beengte Schraub-situationen
- Zähnharte Bits, für den universellen Einsatz
- Mit Wera Adapter 870/1 ist auch der Einsatz von 1/4" Nüssen möglich
- Mit Werkzeugfinder Take it easy: Farbkennzeichnung nach Profilen und Größenstempelung

Tool-Check 1 SB



Code	EAN		
05073220001	162526		1
		8001 A 1x 1/4"x87,0	
		870/1 1x 1/4"x25 ¹⁾	
		889/4/1 K 1x 1/4"x50	
		851/1 TZ PH 2x PH 1x25; 3x PH 2x25; 1x PH 3x25	
		855/1 TH PZ 1x PZ 1x25; 3x PZ 2x25; 1x PZ 3x25	
		867/1 TZ TORX® 1x TX 10x25; 1x TX 15x25; 1x TX 20x25; 1x TX 25x25; 1x TX 30x25; 1x TX 40x25	
		867/1 Z TORX® BO 1x TX 10x25; 1x TX 15x25; 1x TX 20x25; 1x TX 25x25; 1x TX 30x25	
		800/1 TZ 1x 1,0x5,5x25	
		840/1 Z Hex-Plus 1x 3,0x25; 1x 4,0x25; 1x 5,0x25; 1x 6,0x25; 1x 8,0x25	
		8790 HMA 1x 5,5x23,0; 1x 6,0x23,0; 1x 7,0x23,0; 1x 8,0x23,0; 1x 10,0x23,0; 1x 12,0x23,0; 1x 13,0x23,0	

¹⁾ Mit Kugel; für handbetätigte Steckschlüsseinsätze

²⁾ Auslaufartikel. Nachfolgeartikel ab 01.06.2025 lieferbar.

Tool-Check Automotive 1



Code	EAN		
05200995001	165343		1
		8001 A 1x 1/4"x87,0	
		870/1 1x 1/4"x25 ¹⁾	
		889/4/1 K 1x 1/4"x50	
		851/1 TZ PH 1x PH 1x25; 1x PH 2x25; 1x PH 3x25	
		867/1 TZ TORX® 1x TX 10x25; 1x TX 15x25; 1x TX 20x25; 1x TX 25x25; 1x TX 30x25; 1x TX 40x25	
		867/1 Z TORX® BO 1x TX 10x25; 1x TX 15x25; 1x TX 20x25; 1x TX 25x25; 1x TX 30x25	
		800/1 TZ 1x 1,0x5,5x25	
		840/1 Z Hex-Plus 1x 3,0x25; 1x 4,0x25; 1x 5,0x25; 1x 6,0x25; 1x 8,0x25	
		860/1 XZN 1x M 4x25; 1x M 5x25; 1x M 6x25; 1x M 8x25	
		873/1 Five Lobe 1x 20x25; 1x 25x25; 1x 27x25; 1x 30x25	
		8790 HMA 1x 5,5x23,0; 1x 6,0x23,0; 1x 7,0x23,0; 1x 8,0x23,0; 1x 10,0x23,0; 1x 12,0x23,0; 1x 13,0x23,0	

¹⁾ Mit Kugel; für handbetätigte Steckschlüsseinsätze

²⁾ Auslaufartikel. Nachfolgeartikel ab 01.06.2025 lieferbar.

Bit-Check 10 Zyklus Mini BiTorsion 1

Viel Werkzeug auf kleinstem Raum. Die Sortierung nach Abtrieben und Größen ermöglicht einen schnellen Zugriff auf die Bits.

Die Wera Bit-Ratsche. Gesenkgeschmiedete Vollstahlausführung. Feinzahnmechanik mit 60 Zähnen ermöglicht einen kleinen Rückholwinkel von 6° für präzises Arbeiten. Einfache Links/Rechtsumschaltung. Ergonomisch geformter Knarrenkopf und -hebel.

- 1/4"-Bit-Ratsche und BiTorsion-Bits für lange Lebensdauer

Bit-Check 10 Zyklus Mini BiTorsion 1



Code	EAN		
05057418001	4013288 195951		1
		8001 A 1x 1/4"x87,0	
		851/1 BTZ PH 1x PH 1x25; 1x PH 2x25	
		855/1 BTZ PZ 1x PZ 1x25; 1x PZ 2x25	
		867/1 TORX® BTZ 1x TX 15x25; 1x TX 20x25; 1x TX 25x25	
		840/1 BTZ Hex-Plus 1x 4,0x25; 1x 5,0x25	

Bit-Check 10 Zyklus Mini 1

Viel Werkzeug auf kleinstem Raum. Die Sortierung nach Abtrieben und Größen ermöglicht einen schnellen Zugriff auf die Bits.

Die Wera Bit-Ratsche. Gesenkgeschmiedete Vollstahlausführung. Feinzahnmechanik mit 60 Zähnen ermöglicht einen kleinen Rückholwinkel von 6° für präzises Arbeiten. Einfache Links/Rechtsumschaltung. Ergonomisch geformter Knarrenkopf und -hebel.

- Zähnharte Bits, für den universellen Einsatz

Bit-Check 10 Zyklus Mini 1



Code	EAN		
05073645001	4013288 168115		1
		8001 A 1x 1/4"x87,0	
		851/1 Z PH 1x PH 1x25; 1x PH 2x25	
		855/1 Z PZ 1x PZ 1x25; 1x PZ 2x25	
		867/1 TORX® 1x TX 15x25; 1x TX 20x25; 1x TX 25x25	
		840/1 Z Hex-Plus 1x 4,0x25; 1x 5,0x25	

Bicycle Set 1

Fahrrad-Werkstätten und Radler aus Leidenschaft lieben das Schrauben am Fahrrad. Der Schraubwerkzeugspezialist Wera bietet mit dem Bicycle Set 1 ein Werkzeugsortiment, das dank kompakter und designorientierter textiler Falttasche sehr mobil ist und die gängigsten Schraubfälle am Fahrrad lösen kann.

Die robuste Tasche enthält die Bit-Ratsche Zyklop Mini 1 und 10 Bits mit allen Vorteilen der Wera-Bit-Technologie, speziell auf die gängigsten Fahrradverschraubungen angepasst.

Mit den glasfaserverstärkten Reifenhebern aus Kunststoff lassen sich die Reifen sicher von der Felge hebeln, ohne die Felge zu beschädigen.

- Kompaktes 14-teiliges Schraubwerkzeug-Set für Fahrrad Anwendungen, auch für den mobilen Einsatz
- Praktisches Sortiment zur selbstständigen Durchführung von Montagearbeiten und Reparaturen
- Werkzeuge für die gängigsten Schraubenprofile bei Straßenfahrrädern, Mountainbikes und E-Bikes
- Robuste, oberflächenschonende, kompakte textile Falttasche
- Satz inklusive Mini-Bit-Ratsche, Verlängerung und zwei Reifenhebern mit Zusatzfunktionen

Bicycle Set 1



Code	EAN		
05004170001	4013288 207623		1
		8001 A 1x 1/4"x87,0	
		3899/4/1 1x 1/4"x100	
		851/1 Z PH 1x PH 2x25	
		867/1 TORX® 1x TX 10x25; 1x TX 25x25	
		840/1 Z Hex-Plus 1x 2,0x25; 1x 2,5x25; 1x 3,0x25; 1x 4,0x25; 1x 5,0x25; 1x 6,0x25; 1x 8,0x25	
		9502 1x 105.0	
		9503 1x 105.0	
		Klettstreifen 70 1x 50,0x70,0	

Bicycle Set 3

Fahrradwerkzeug-Set mit Ratsche, Bit, Nüssen und einem Bit-Handhalter auf engstem Raum. Perfekt als universeller Begleiter mit einer Vielzahl von Schraubanwendungen.

Hochwertiger Bit-Handhalter mit Kraftform Plus Griff für angenehm ergonomisches Arbeiten, bei dem Blasen und Schwielen vermieden werden.

Harte Griffzonen für hohe Arbeitsgeschwindigkeit, weiche Griffzonen für hohe Drehmomentübertragung. Bit-Ratsche für schnelles Arbeiten, wenn das Verschrauben per Maschine oder herkömmlichem Handwerkzeug aus Platzgründen nicht möglich ist.

Schnelles Umschalten von Links- in Rechtslauf und umgekehrt über den Umschalthebel.

Schnelles Drehen (mit dem Daumen) über die Rändelung am Knarrenkopf. Einfachste Bedienung auch mit nur einer Hand.

Ergonomischer Knarrenkopf/-hebel: Kraftform-Geometrie mit perfekt geformten Anlageflächen für die Finger. Durch die direkte Bitaufnahme im Knarrenkopf kleinster Werkzeugaufbau für geringe Arbeitshöhen. Kleiner Rückholwinkel von 6° für präzises Arbeiten. Robuste gesenkgeschmiedete Vollstahlausführung. Drehmomente von über 65 Nm.

Der Bit-Halter Rapidaptor mit Schnelldrehhülse: Als Verlängerung einsetzbar, für blitzschnellen Bitwechsel ohne Hilfswerkzeug selbst kleinster Bitgrößen mit nur einer Hand.











Zähnharte Bits, für den universellen Einsatz. Hand- und Maschinen-Nüsse für nahezu alle Anwendungen. Mit Take it easy Werkzeugfinder mit Farbkennzeichnung nach Größen - zum einfachen und schnellen Finden des benötigten Werkzeugs.

Griffig zum leichten Greifen auch mit öligen Händen. Mit Kugelfangrille. Für Außensechskantschrauben und -mutter. Aus mattverchromtem Chrom-Vanadium.

- Kompaktes 41-teiliges Schraubwerkzeug-Set für Fahrrad Anwendungen, auch für den mobilen Einsatz
- Praktisches Sortiment zur selbstständigen Durchführung von Montagearbeiten und Reparaturen
- Werkzeuge für die gängigsten Schraubenprofile bei Straßenfahrrädern, Mountainbikes und E-Bikes
- Mit Werkzeugfinder Take it easy: Farbkennzeichnung nach Größen
- Robuste, oberflächenschonende, kompakte textile Tasche mit geringem Gewicht
- Inklusive zwei Reifenheber mit Zusatzfunktionen

Bicycle Set 3



Code	EAN		
05004172001	4013288 211248		 1
		8001 A 1x 1/4"x87,0	
		813 1x 1/4"x78	
		889/4/1 K 1x 1/4"x50	
		870/1 1x 1/4"x25 ¹⁾	
		8790 HMA 1x 5,5x23,0; 1x 6,0x23,0; 1x 7,0x23,0; 1x 8,0x23,0; 1x 10,0x23,0; 1x 13,0x23,0; 1x 15,0x23,0	
		851/1 TZ PH 1x PH 1x25; 2x PH 2x25; 1x PH 3x25	
		867/1 TZ TORX® 1x TX 10x25; 1x TX 15x25; 2x TX 20x25; 2x TX 25x25; 1x TX 27x25; 1x TX 30x25; 1x TX 40x25	
		800/1 TZ 1x 0,5x4,0x25; 1x 0,6x4,5x25; 1x 1,0x5,5x25	
		840/1 Z Hex-Plus 1x 2,0x25; 1x 2,5x25; 1x 3,0x25; 1x 4,0x25; 1x 5,0x25; 1x 6,0x25; 1x 8,0x25	
		842/1 Z 1x 2,5x25; 1x 3,0x25; 1x 4,0x25; 1x 5,0x25; 1x 6,0x25	
		9502 1x 105.0	
		9503 1x 105.0	
		Klettstreifen 120 1x 50,0x120,0	

¹⁾ Mit Kugel; für handbetätigte Steckschlüsseleinsätze

²⁾ Auslaufartikel. Nachfolgeartikel ab 01.06.2025 lieferbar.

Bicycle Set 3 A

Fahrradwerkzeug-Set mit Ratsche, Bits, Nüssen und einem Bit-Handhalter auf engstem Raum. Perfekt als universeller Begleiter mit einer Vielzahl von Schraubanwendungen. Das besondere Extra: Das Set enthält zwei Taschen – die Tasche für den kompletten Satz und eine kleine Soft-Tasche, um das Werkzeug für unterwegs sicher im Trikot verstauen zu können. Die Soft-Tasche hat zusätzliche Schlaufen zur Aufnahme von CO₂-Kartuschen (Kartuschen sind nicht enthalten).

Mit praktischem Kettenwerkzeug (Kettennieter und Kettenhalter) zur Reparatur von Fahrradketten.

Hochwertiger Bit-Handhalter mit Kraftform Plus Griff für angenehm ergonomisches Arbeiten. Bit-Ratsche für schnelles Arbeiten, wenn das Verschrauben per Maschine oder herkömmlichem Handwerkzeug aus Platzgründen nicht möglich ist. Schnelles Umschalten von Links- in Rechtslauf und umgekehrt über den Umschalthebel. Schnelles Drehen (mit dem Daumen) über die Rändelung am Knarrenkopf. Einfachste Bedienung auch mit nur einer Hand. Ergonomischer Knarrenkopf/-hebel: Kraftform-Geometrie mit perfekt geformten Anlageflächen für die Finger. Durch die direkte Bitaufnahme im Knarrenkopf kleiner Werkzeugaufbau für geringe Arbeitshöhen. Kleiner Rückholwinkel von 6° für präzises Arbeiten. Robuste gesenkgeschmiedete Vollstahlausführung. Drehmomente von über 65 Nm. Der Bit-Halter Rapidaptor mit Schnelldrehhülse: Als Verlängerung einsetzbar, für blitzschnellen Bitwechsel ohne Hilfswerkzeug selbst sehr kleiner Bitgrößen mit nur einer Hand.

Zyklus Nüsse mit Farbkennzeichnung nach Größen sowie Größenstempelung – zum einfachen und schnellen Finden der gewünschten Nuss. Griffig durch Rändelung am hinteren Ende zum leichten Handhaben auch mit öligen Händen. Mit Kugelfangrille. Für Außensechskantschrauben und -mutter. Aus mattverchromtem Chrom-Vanadium.

Mit den glasfaserverstärkten Reifenhebern aus Kunststoff lassen sich die Reifen sicher von der Felge hebeln, ohne die Felge zu beschädigen. Ein Reifenheber mit Ventilausdreher, ein Reifenheber mit 1/4" Bit-Aufnahme.

- Kompaktes 41-teiliges Schraubwerkzeug-Set für Fahrrad Anwendungen, auch für den mobilen Einsatz
- Praktisches Sortiment zur selbstständigen Durchführung von Montagearbeiten und Reparaturen
- Werkzeuge für die gängigsten Schraubenprofile bei Straßenfahrrädern, Mountainbikes und E-Bikes
- Mit Werkzeugfinder Take it easy: Farbkennzeichnung nach Größen
- Robuste, oberflächenschonende, kompakte textile Tasche mit geringem Gewicht
- Inklusive zwei Reifenhebern mit Zusatzfunktionen

Bicycle Set 3 A



Code	EAN		
05004183001	4013288 227607		1
		8001 A 1x 1/4"x87,0	
		813 1x 1/4"x78	
		3899/4/1 1x 1/4"x100	
		889/4/1 K 1x 1/4"x50	
		870/1 1x 1/4"x25 ¹⁾	
		8790 HMA 1x 5,5x23,0; 1x 6,0x23,0; 1x 8,0x23,0; 1x 9,0x23,0; 1x 10,0x23,0; 1x 13,0x23,0; 1x 15,0x23,0	
		851/1 TZ 1x PH 1x25; 1x PH 2x25	
		867/1 TZ TORX® 1x TX 10x25; 1x TX 15x25; 1x TX 20x25; 1x TX 25x25; 1x TX 27x25; 1x TX 30x25	
		800/1 TZ 1x 0,5x4,0x25; 1x 0,6x4,5x25	
		840/1 Z 1x 2,0x25; 1x 2,5x25; 1x 3,0x25; 1x 4,0x25; 1x 5,0x25; 1x 6,0x25; 1x 8,0x25	
		842/1 Z 1x 2,5x25; 1x 3,0x25; 1x 4,0x25; 1x 5,0x25; 1x 6,0x25	
		9502 1x 105,0	
		9503 1x 105,0	
		9513 Kettennieter	
		9512 Kettenfixierhaken	
		9481 1x 203,0x85,0	
		9480 1x 90,0x135,0	
		Klettstreifen 120 1x 50,0x120,0	

¹⁾ Mit Kugel; für handbetätigte Steckschlüsseleinsätze

²⁾ Auslaufartikel. Nachfolgeartikel ab 01.06.2025 lieferbar.

Bicycle Set 9

Viel Fahrrad-Werkzeug auf kleinstem Raum. Die Sortierung der 9 Edelstahl-Bits nach Abtrieben und Größen ermöglicht einen schnellen Zugriff auf das richtige Werkzeug.

Mit Wera Bit-Ratsche Zyklus Mini 1 in gesenkgeschmiedeter Vollstahlausführung. Die Feinzahnmechanik mit 60 Zähnen ermöglicht einen kleinen Rückholwinkel von 6° für präzises Arbeiten.





Das Rändelrad erlaubt schnelles Schrauben in beengten Situationen, wenn kein Platz für das Ratschen ist. Einfache Links/Rechtsumschaltung. Ergonomisch geformter Knarrenkopf und -hebel.

Mit Take it easy Werkzeugfinder mit Farbkennzeichnung nach Größen - zum einfachen und schnellen Finden des benötigten Werkzeugs.

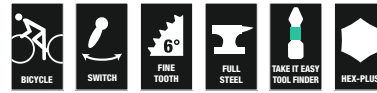
- 10-teiliges Zyklus Mini-Set
- Mini-Ratsche geeignet für direkte Aufnahme von 1/4" Nüssen
- Gesenkgeschmiedete Vollstahlausführung für Drehmomente von über 65 Nm
- Feinverzahnte Knarrenmechanik und kleiner Rückholwinkel von 6°
- Edelstahl-Bits

Bicycle Set 9



Code	EAN		
05004177001	4013288 220646		 1
		 8001 A 1x 1/4"x87,0	
		 3851/1 TS PH 1x PH 2x25	
		 3867/1 TS TORX® 1x TX 10x25; 1x TX 25x25	
		 3840/1 TS 1x 2,0x25; 1x 2,5x25; 1x 3,0x25; 1x 4,0x25; 1x 5,0x25; 1x 6,0x25	

8001 A Zyklop Mini 1 Bit-Ratsche 1/4" SB mit 1/4"-Antrieb

Die Wera Bit-Ratsche. Einfachste Bedienung auch mit nur einer Hand in beengten Schraubenanwendungen. Gesenkgeschmiedete Vollstahlausführung. Feinzahnmechanik mit 60 Zähnen ermöglicht einen kleinen Rückholwinkel von 6° für präzises Arbeiten.

Das Rändelrad erlaubt schnelles Schrauben in beengten Situationen, wenn kein Platz für das Ratschen ist.

Einfache Links/Rechtsumschaltung. Ergonomisch geformter Knarrenkopf und -hebel. Für 1/4" Bit- und Nussaufnahme.

- Geeignet für direkte Aufnahme von Bits mit 1/4" Außensechskantantrieb
- Gesenkgeschmiedete Vollstahlausführung
- Drehmomente von über 65 Nm
- Feinverzahnte Knarrenmechanik und kleiner Rückholwinkel von 6°
- Ideal für beengte Schraubensituationen

8001 A Zyklop Mini 1 Bit-Ratsche 1/4" SB mit 1/4"-Antrieb



Code	EAN				
05073230001	144638				1
		● 8001 A	1x 1/4"x87,0		
		○ 870/1	1x 1/4"x25 ¹⁾		

¹⁾Mit Kugel; für handbetätigte Steckschlüsseleinsätze

8005 Zyklop Mini 2 Knarre

Zyklop Mini 2 für die direkte Aufnahme der Wera Zyklop Spezialnüsse. Kombiniert filigranes Design mit einer unglaublichen Robustheit.

Zum besonders schnellen Schrauben auch in engen Arbeitssituationen. Immer dann, wenn das Verschrauben per Maschine oder herkömmlichem Handwerkzeug aus Platzgründen nicht möglich ist, kommt der Zyklop Mini 2 zum Einsatz.

- Direkte Aufnahme von Zyklop Spezialnüssen
- Kleiner Rückholwinkel von 6° für präzises Arbeiten
- Einfache Links/Rechtsumschaltung
- Ideal für besonders enge Einbausituationen

8005 Zyklop Mini 2 Knarre



Code	EAN	↑								
05003660001	179616	107								1

8008 A Zyklop Mini 3 Knarre mit 1/4"-Antrieb

Einfachste Bedienung auch mit nur einer Hand bei beengten Schraubanwendungen.

Gesenkgeschmiedete Vollstahlausführung.

Feinzahnmechanik mit 60 Zähnen ermöglicht einen kleinen Rückholwinkel von 6° für präzises Arbeiten. Das Rändelrad erlaubt schnelles Schrauben in beengten Situationen, wenn kein Platz für das Ratschen ist.

Einfache Links/Rechtsumschaltung. Ergonomisch geformter Knarrenkopf und -hebel.

- Mini-Ratsche geeignet für direkte Aufnahme von 1/4" Nüssen
- Gesenkgeschmiedete Vollstahlausführung für Drehmomente von über 65 Nm
- Feinverzahnte Knarrenmechanik und kleiner Rückholwinkel von 6°
- Einfache Links/Rechtsumschaltung
- Ideal für beengte Schraubsituationen

8008 A Zyklop Mini 3 Knarre mit 1/4"-Antrieb



Code	EAN	Icon	mm						Icon
05003793001	211699	1/4"	87,0						1

8790 FA Zyklop-Steckschlüsseinsatz mit 1/4"- und Sechskant Hex 11-Antrieb

Zyklop-Steckschlüsseinsatz mit 1/4"- und Sechskant Hex Antrieb für die manuelle Verschraubung mit einer 1/4" Ratsche.

8790 FA Zyklop-Steckschlüsseinsatz mit 1/4"- und Sechskant Hex 11-Antrieb



	EAN	Icon	mm	mm	mm	mm	mm	Icon
Code	4013288	mm	mm	mm	mm	mm	mm	
05003665001	179623	4,0	9,5	6,4	11,8	18,0		1
05003666001	179630	4,5	9,5	7,0	11,8	18,0		1
05003667001	179647	5,0	9,5	7,6	11,8	18,0		1
05003668001	179654	5,5	9,5	8,2	11,8	18,0		1
05003669001	179661	6,0	9,5	9,2	11,8	18,0		1
05003670001	183408	7,0	9,5	10,4	11,8	18,0		1
05003675001	179678	8,0	9,5	11,5	11,8	18,0		1
05003690001	179685	10,0	9,5	13,8	11,8	18,0		1
05003684001	183415	12,0	9,5	16,8	11,8	18,0		1
05003685001	179692	13,0	9,5	17,8	11,8	18,0		1





Joker Maulschlüssel

Joker - Alles.Besser.Köner.



Hochwertiger, metrischer Ringratchen-Maulschlüssel von Wera: Alles, was ein Schlüssel können muss. Und noch viel mehr. Schneller, besser, schöner. Eben ein echter Joker. Die neue Generation der Maul-Ringratchen-Schlüssel. Für Sechskant-Schraubenköpfe bzw. -Muttern.

Mit Haltefunktion durch Metallplatte im Maul, die die Gefahr des Verlierens von Schrauben und Muttern reduziert. Die auswechselbare Metallplatte im Maul sichert mit extra harten Zähnen Schrauben und Muttern und reduziert die Abrutschgefahr. Der integrierte Endanschlag kann das Abrutschen vom Schraubenkopf nach unten verhindern und ermöglicht das Aufbringen hoher Drehmomente.

Die Doppelsechskantgeometrie sorgt für die formschlüssige Verbindung mit Schraube oder Mutter und damit für die Verringerung der Abrutschgefahr. Ein Rückschwenkwinkel von nur 30° auf der Maulseite vermeidet zeitintensives Wenden des Schlüssels beim Schrauben. Ratschenmechanik auf der Ringseite mit außergewöhnlich hoher Feinverzahnung von 80 Zähnen für Flexibilität auch in engen Bauräumen.

Die spezielle Schmiedegeometrie sorgt für hohe Drehmomentübertragung und hohe Biegezugsteifigkeit. Gefertigt aus leistungsfähigem Chrom-Molybdän-Stahl mit Nickel-Chrom Beschichtung für hohen Korrosionsschutz. Mit Werkzeugfinder Take it easy: Farbkennzeichnung nach Größen.

- Mit praktischer Haltefunktion durch Metallplatte im Maul
- Kein Abrutschen durch Endanschlag
- Doppelsechskantgeometrie verringert die Abrutschgefahr
- Rückschwenkwinkel von nur 30°
- Mit Werkzeugfinder Take it easy: Farbkennzeichnung nach Größen

6000 Joker Maul-Ringratchen-Schlüssel



	EAN							
Code	4013288		mm	mm	mm	mm	mm	
05073268001	167309		8	144	20	5,5	18	3
05073270001	164360		10	159	22	5,5	21	3
05073271001	167316		11	165	25	6,3	22	3
05073272001	167323		12	170,7	26,3	6,6	25	3
05073273001	164377		13	177	27,3	7	25	3
05073274001	167330		14	188	29,3	7,5	28	3
05073275001	167347		15	200	32,3	7,8	28,5	3
05073276001	167392		16	212	35	8,2	32,7	3
05073277001	164384		17	224	37,2	8,5	32,7	3
05073278001	167408		18	235	39	9	33,8	3
05073279001	164391		19	246	42	9,5	34,8	3

6000 Joker Maul-Ringratchen-Schlüssel, zöllig



	EAN							
Code	4013288			mm	mm	mm	mm	
05073280001	167354		5/16"	144	20	5,5	18	3
05073281001	167361		3/8"	159	22	5,5	21	3
05073282001	167378		7/16"	165	25	6,3	22	3
05073283001	167385		1/2"	177	27,3	7	25	3
05073284001	167415		9/16"	188	29,3	7,5	28	3
05073285001	167422		5/8"	212	35	8,2	32,7	3
05073286001	167439		11/16"	235	39	9	33,8	3
05073287001	167446		3/4"	246	42	9,5	34,8	3

9630 Magnetleiste 6000 Joker 1 Maul-Ringratschenschlüssel-Satz

- 11-teilig
- Die Leiste hält durch starken Magnet sicher an Metallflächen.
Alternativ kann die Leiste auch an eine Wand geschraubt werden
- Die Klemmen der Leiste sorgen für perfekten Halt der Werkzeuge

9630 Magnetleiste 6000 Joker 1 Maul- Ringratschenschlüssel-Satz



Code	EAN		
05020014001	228949		1
		6000 Joker 1x 8x144; 1x 10x159; 1x 11x165; 1x 12x170,7; 1x 13x177; 1x 14x188; 1x 15x200; 1x 16x212; 1x 17x224; 1x 18x235; 1x 19x246	
		9610 1x 30,0x370,0	

9631 Magnetleiste 6000 Joker 2 Maul-Ringratschenschlüssel-Satz

- 5-teilig

9631 Magnetleiste 6000 Joker 2 Maul- Ringratschenschlüssel-Satz



Code	EAN		
05020015001	229847		1
		6000 Joker 1x 8x144; 1x 10x159; 1x 13x177; 1x 17x224; 1x 19x246	
		9610 1x 30,0x370,0	

9632 Magnetleiste 6000 Joker Imperial 1 Maul-Ringratschenschlüssel-Satz

- 8-teilig

9632 Magnetleiste 6000 Joker Imperial 1 Maul- Ringratschenschlüssel-Satz



Code	EAN		
05020016001	229861		1
		6000 Joker Imperial 1x 5/16"x144; 1x 3/8"x159; 1x 7/16"x165; 1x 1/2"x177; 1x 9/16"x188; 1x 5/8"x212; 1x 11/16"x235; 1x 3/4"x246	
		9610 1x 30,0x370,0	

6000 Joker 11 Set 1 Maul-Ringratschenschlüssel-Satz

- In robuster Falttasche

6000 Joker 11 Set 1 Maul-Ringratschenschlüssel-Satz



Code	EAN		
05020013001	4013288 167521		1
6000 Joker 1x 8x144; 1x 10x159; 1x 11x165; 1x 12x170,7; 1x 13x177; 1x 14x188; 1x 15x200; 1x 16x212; 1x 17x224; 1x 18x235; 1x 19x246			

6000 Joker 8 Imperial Set 1 Maul-Ringratschenschlüssel-Satz, zöllig

- In robuster Falttasche

6000 Joker 8 Imperial Set 1 Maul-Ringratschenschlüssel-Satz, zöllig

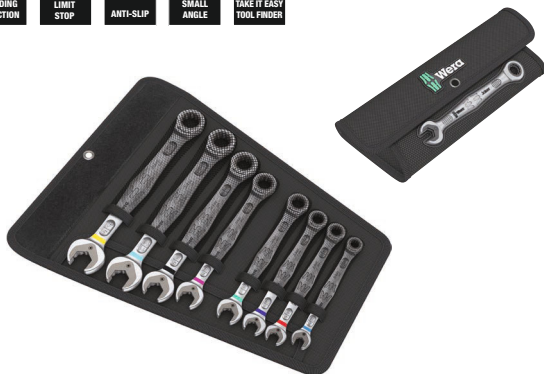

Code	EAN		
05020012001	4013288 167514		1
6000 Joker Imperial 1x 5/16"x144; 1x 3/8"x159; 1x 7/16"x165; 1x 1/2"x177; 1x 9/16"x188; 1x 5/8"x212; 1x 11/16"x235; 1x 3/4"x246			

6000/6002 Joker 6 Set 1 Maul-Ringratschen-/Doppelmaulschlüssel-Satz

- Der Doppelmaul Joker eignet sich hervorragend zum Kontern bei Schraube und Mutter
- In robuster Falttasche

6000/6002 Joker 6 Set 1 Maul-Ringratschen-/Doppelmaulschlüssel-Satz



Code	EAN		
05020022001	4013288 173034		1
6000 Joker 1x 10x159; 1x 13x177; 1x 17x224; 1x 19x246			
6002 Joker Double 1x 10x13x167; 1x 17x19x235			

6000 Joker 4 Set 1 Maul-Ringratschenschlüssel-Satz

- In robuster Falttasche

6000 Joker 4 Set 1 Maul-Ringratschenschlüssel-Satz



Code	EAN		
05073290001	4013288 164407		1
6000 Joker 1x 10x159; 1x 13x177; 1x 17x224; 1x 19x246			

6000 Joker 4 Imperial Set 1 Maul-Ringratschenschlüssel-Satz, zöllig

- In robuster Falttasche

6000 Joker 4 Imperial Set 1 Maul-Ringratschenschlüssel-Satz, zöllig



Code	EAN		
05073295001	167460		1
6000 Joker Imperial			
1x 7/16"x165; 1x 1/2"x177; 1x 9/16"x188; 1x 3/4"x246			
Klettstreifen 120			
1x 50,0x120,0			

6001 Joker Switch

Joker Maulringratschenschlüssel mit abgewinkelter Ratschenseite und Umschalthebel. Mit Haltefunktion durch Metallplatte im Maul, die die Gefahr des Verlierens von Schrauben und Muttern reduziert. Der integrierte Endanschlag kann das Abrutschen vom Schraubenkopf nach unten verhindern und ermöglicht das Aufbringen hoher Drehmomente.

Die auswechselbare Metallplatte im Maul sichert mit extra harten Zähnen Schrauben und Muttern und verringert die Abrutschgefahr. Die Doppelsechskantgeometrie sorgt für die formschlüssige Verbindung mit Schraube oder Mutter und damit ebenso für die Verringerung der Abrutschgefahr.

Der geringe Rückschwenkwinkel von nur 30° auf der Maulseite vermeidet zeitintensives Wenden des Schlüssels beim Schrauben. Die umschaltbare Ratschenmechanik auf der Ringseite mit hoher Feinverzahnung (80 Zähne) sorgt für hohe Flexibilität auch in engen Bauräumen. Hörbar präzise Ratschenmechanik. Das robuste zweiteilige Rast-Element ermöglicht darüber hinaus eine extreme Standfestigkeit.

Mit um 15° abgewinkelter Ratschenseite für sicheres Arbeiten bei hohen Drehmomenten. Die spezielle Schmiedegeometrie sorgt für hohe Drehmomentübertragung und hohe Biegesteifigkeit. Gefertigt aus leistungsfähigem Chrom-Molybdän-Stahl mit Nickel-Chrom Beschichtung für hohen Korrosionsschutz. Mit Werkzeugfinder Take it easy: Farbkennzeichnung nach Größen.

- Mit praktischer Haltefunktion durch Metallplatte im Maul
- Kein Abrutschen durch Endanschlag
- Mit hoher Feinverzahnung und robustem Rast-Element
- Um 15° abgewinkelte Ratschenseite
- Mit Werkzeugfinder Take it easy: Farbkennzeichnung nach Größen

6001 Joker Switch Maul-Ringratschen-Schlüssel, umschaltbar



Code	EAN							
05020064001	184696		8	144	20,3	5,5	18	3
05020065001	183903		10	159	23	5,5	21,5	3
05020066001	183910		11	165	24,3	6,3	22	3
05020067001	183927		12	171	26,3	6,6	25	3
05020068001	184702		13	179	27,3	7	26	3
05020069001	184719		14	187	30	7,5	28	3
05020070001	184726		15	199	32	7,8	28,8	3
05020071001	184733		16	213	35	8,2	31,7	3
05020072001	184740		17	225	37	8,5	33	3
05020073001	184757		18	234	39,5	9	34	3
05020074001	184764		19	246	42	9,5	34,7	3

6001 Joker Switch Maul-Ringratschen-Schlüssel, umschaltbar, zöllig



Code	EAN							
05020075001	184788		5/16"	144	20,3	5,5	18	3
05020076001	184795		3/8"	159	23	5,5	21,5	3
05020077001	184801		7/16"	165	24,3	6,3	22	3
05020078001	184818		1/2"	171	26,3	6,6	25	3
05020079001	184825		9/16"	187	30	7,5	28	3
05020080001	184832		5/8"	213	35	8,2	31,7	3
05020081001	184849		11/16"	234	39,5	9	34	3
05020082001	184771		3/4"	246	42	9,5	34,7	3

6001 Joker Switch 11 Set 1 Maul-Ringratschenschlüssel-Satz

- Kompakte, textile Box mit hoher Robustheit, geringem Gewicht und Volumen

6001 Joker Switch 11 Set 1 Maul-Ringratschenschlüssel-Satz



Code	EAN		
05020091001	4013288 184160		1
		6001 Joker Switch 1x 8x144; 1x 10x159; 1x 11x165; 1x 12x171; 1x 13x179; 1x 14x187; 1x 15x199; 1x 16x213; 1x 17x225; 1x 18x234; 1x 19x246	
		Klettstreifen 240 1x 50,0x240,0	

6001 Joker Switch 8 Imperial Set 1 Maul-Ringratschenschlüssel-Satz, zöllig

- Kompakte, textile Box mit hoher Robustheit, geringem Gewicht und Volumen

6001 Joker Switch 8 Imperial Set 1 Maul-Ringratschenschlüssel-Satz, zöllig



Code	EAN		
05020093001	4013288 184153		1
		6001 Joker Switch Imperial 1x 7/16"x144; 1x 3/8"x159; 1x 7/16"x165; 1x 1/2"x171; 1x 9/16"x187; 1x 5/8"x213; 1x 11/16"x234; 1x 3/4"x246	
		Klettstreifen 240 1x 50,0x240,0	

6001 Joker Switch 4 Set 1 Maul-Ringratschenschlüssel-Satz

- In robuster Falttasche

6001 Joker Switch 4 Set 1 Maul-Ringratschenschlüssel-Satz



Code	EAN		
05020090001	4013288 184139		1
		6001 Joker Switch 1x 10x159; 1x 13x179; 1x 17x225; 1x 19x246	
		Klettstreifen 120 1x 50,0x120,0	

6001 Joker Switch 4 Imperial Set 1 Maul-Ringratschenschlüssel-Satz, zöllig

- In robuster Falttasche

6001 Joker Switch 4 Imperial Set 1 Maul-Ringratschenschlüssel-Satz, zöllig



Code	EAN		
05020092001	4013288 184146		1
		6001 Joker Switch Imperial 1x 7/16"x165; 1x 1/2"x171; 1x 9/16"x187; 1x 3/4"x246	
		Klettstreifen 120 1x 50,0x120,0	

6002 Joker Doppelmaulschlüssel

- Mit praktischer Haltefunktion durch Metallplatte im Maul
- Kein Abrutschen durch Endanschlag
- Doppelsechskantgeometrie verringert die Abrutschgefahr
- Rückschwenkwinkel von nur 30°
- Mit Werkzeugfinder Take it easy: Farbkennzeichnung nach Größen

6002 Joker Doppelmaulschlüssel



Code	EAN								
Code	4013288		mm	mm	mm	mm	mm	mm	
05020259001	219015		8	20	10	23	5,5	3	
05003760001	173010		10	23	13	27	5,5	3	
05003765001	173027		17	37	19	42	8,5	3	
05020260001	212764		20	48	22	51	10	3	
05020261001	212771		22	48	24	51	10	3	
05020262001	212788		24	51	27	60	11	3	
05020263001	212795		27	63	32	66	12	3	
05020264001	212801		30	63	32	66	12	3	

6003 Joker Ringmaulschlüssel

Da die Bauräume bei Schraubarbeiten immer enger werden, sind Werkzeuge notwendig, mit denen die Anwender auch in solchen Situationen erfolgreich arbeiten können. Enge Bauräume erfordern zusätzliche Ansetzpunkte des Werkzeugs. Lassen sich also Maulschlüssel derart modifizieren, dass sich die Ansetzmöglichkeiten des Werkzeugs erhöhen?

Durch die Kombination des um 7,5° geschwenkten Mauls und die Doppelsechskantgeometrie wird eine Verdopplung der Ansetzpunkte erzielt. Bei einer wiederholten 180°-Drehung des Schlüssels um die Längsachse während des Schraubens gibt es vier Ansetzmöglichkeiten und Muttern bzw. Schraubenköpfe können alle 15° „gepackt“ werden.

Der Joker 6003 mit seiner pfiffigen Maulgeometrie erweitert das Anwenderspektrum in engen Bauräumen deutlich. Den jeweiligen Ansetzpunkt findet der Joker 6003 nach jedem Wenden sozusagen von selbst.

Die schlanke und dennoch robuste Ringseite ist um 15° zur Werkzeugachse abgewinkelt. Durch die hochwertige Oberflächenvergütung wird ein hoher und lang anhaltender Korrosionsschutz erzielt. Mit Werkzeugfinder Take it easy: Farbkennzeichnung nach Größen.

- Besonders geeignet für enge Bauräume
- Die spezielle Maulgeometrie erweitert die Ansetzmöglichkeiten des Werkzeugs
- Der geringe Rückholwinkel im Maul „packt“ die Schraube alle 15°
- Schlanke, um 15° abgewinkelte Ringseite
- Mit Werkzeugfinder Take it easy: Farbkennzeichnung nach Größen

6003 Joker Ringmaulschlüssel



Code	EAN							
Code	4013288		mm	mm	mm	mm	mm	
05020190001	219039		5,5	105	16	4	10	3
05020198001	218780		6	105	16	4	10	3
05020199001	218773		7	110	17,7	4,2	11,5	3
05020200001	212528		8	115	19	4,5	12,5	3
05020219001	220097		9	120	21	4,8	13,5	3
05020201001	212542		10	125	22	5	15	3
05020202001	212559		11	135	24,5	5	17	3
05020203001	212566		12	148	26	5,5	18	3
05020204001	212696		13	160	27	6	19	3
05020205001	212702		14	167	29	6	20	3
05020206001	212719		15	174	32	6	22	3
05020207001	212726		16	182	35	6,5	23	3
05020208001	212733		17	190	38	6,5	24,5	3
05020209001	212740		18	210	39	7,5	26	3
05020210001	212757		19	230	42	7,5	27,5	3
05020500001	218797		20	230	45	7,5	29	3
05020501001	218803		21	260	47	7,5	30	3
05020502001	218841		22	260	49	7,5	31,5	3
05020503001	218858		24	280	53	8	36	3
05020504001	218865		27	300	60	8,5	40	3
05020505001	218872		30	330	66	9	43	3
05020506001	218889		32	360	70	9,5	45,5	3
05020507001	218896		36	460	80	10	50,5	3

6003 Joker Ringmaulschlüssel, zöllig



Code	EAN							
Code	4013288		mm	mm	mm	mm	mm	
05020220001	219046		1/4"	105	16	4	10	3
05020211001	212979		5/16"	115	19	4,5	12,5	3
05020212001	212986		3/8"	125	22	5	15	3
05020213001	212993		7/16"	135	24,5	5	17	3
05020214001	213006		1/2"	160	26	6	19	3
05020215001	213013		9/16"	167	29	6	20	3
05020216001	213020		5/8"	182	35	6,5	23	3
05020217001	213037		11/16"	210	40	7,5	26	3
05020218001	213044		3/4"	230	42	7,5	27,5	3

6003 Joker Pedal Ringmaulschlüssel

Der extradünne Pedalschlüssel 6003 Joker Pedal ist ideal für enge Bauräume.

- Besonders geeignet für enge Bauräume
- Die spezielle Maulgeometrie erweitert die Ansetzmöglichkeiten des Werkzeugs
- Der geringe Rückholwinkel im Maul „packt“ die Schraube alle 15°
- Schlanke, um 15° abgewinkelte Ringseite
- Joker 6003 Pedal Gr. 15 mit flachem Maul für Montage und Demontage von Pedalen
- Mit Werkzeugfinder Take it easy: Farbkennzeichnung nach Größen

6003 Joker Pedal Ringmaulschlüssel



	EAN						
Code	4013288	mm	mm	mm	mm	mm	
05020221001	220677	15	174	32	4,5	22	1

6003 Joker 22 Set 1 Ringmaulschlüssel-Satz

Da die Bauräume bei Schraubarbeiten immer enger werden, sind Werkzeuge notwendig, mit denen die Anwender auch in solchen Situationen erfolgreich arbeiten können. Enge Bauräume erfordern zusätzliche Ansetzpunkte des Werkzeugs.

Lassen sich also Maulschlüssel derart modifizieren, dass sich die Ansetzmöglichkeiten des Werkzeugs erhöhen? Durch die Kombination des um 7,5° geschwenkten Mauls und die Doppelsechskantgeometrie wird eine Verdopplung der Ansetzpunkte erzielt. Bei einer wiederholten 180°-Drehung des Schlüssels um die Längsachse während des Schraubens gibt es vier Ansetzmöglichkeiten und Muttern bzw. Schraubenköpfe können alle 15° „gepackt“ werden.

Der Joker 6003 mit seiner pfiffigen Maulgeometrie erweitert das Anwenderspektrum in engen Bauräumen deutlich. Den jeweiligen Ansetzpunkt findet der Joker 6003 nach jedem Wenden sozusagen von selbst. Die schlanke und dennoch robuste Ringseite ist um 15° zur Werkzeugachse abgewinkelt. Durch die hochwertige Oberflächenvergiftung wird ein hoher und lang anhaltender Korrosionsschutz erzielt.

Mit Werkzeugfinder Take it easy: Farbkennzeichnung nach Größen.

- 22-teiliges Ringmaulschlüssel Set - besonders geeignet für enge Bauräume
- Die spezielle Maulgeometrie erweitert die Ansetzmöglichkeiten des Werkzeugs
- Der geringe Rückholwinkel im Maul „packt“ die Schraube alle 15°
- Schlanke, um 15° abgewinkelte Ringseite

6003 Joker 22 Set 1 Ringmaulschlüssel-Satz

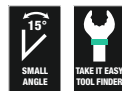

Code	EAN		
05020232001	221087		1
		6003 Joker 1x 5,5x105; 1x 6x105; 1x 7x110; 1x 8x115; 1x 9x120; 1x 10x125; 1x 11x135; 1x 12x148; 1x 13x160; 1x 14x167; 1x 15x174; 1x 16x182; 1x 17x190; 1x 18x210; 1x 19x230; 1x 20x230; 1x 21x260; 1x 22x260; 1x 24x280; 1x 27x300; 1x 30x330; 1x 32x360	

6003 Joker 15 Set 1 Ringmaulschlüssel-Satz

- In robuster Falttasche

6003 Joker 15 Set 1 Ringmaulschlüssel-Satz

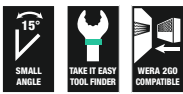

Code	EAN		
05020302001	222657		1
		6003 Joker 1x 5,5x105; 1x 6x105; 1x 7x110; 1x 8x115; 1x 9x120; 1x 10x125; 1x 11x135; 1x 12x148; 1x 13x160; 1x 14x167; 1x 15x174; 1x 16x182; 1x 17x190; 1x 18x210; 1x 19x230	
		Klettstreifen 240 1x 50,0x240,0	

6003 Joker 11 Set 1 Ringmaulschlüssel-Satz

- In robuster Falttasche

6003 Joker 11 Set 1 Ringmaulschlüssel-Satz

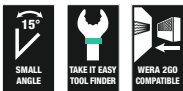

Code	EAN		
05020231001	214195		1
		6003 Joker 1x 8x115; 1x 10x125; 1x 11x135; 1x 12x148; 1x 13x160; 1x 14x167; 1x 15x174; 1x 16x182; 1x 17x190; 1x 18x210; 1x 19x230	
		Klettstreifen 240 1x 50,0x240,0	

6003 Joker 8 Imperial Set 1 Ringmaulschlüssel-Satz, zöllig

- In robuster Falttasche

6003 Joker 8 Imperial Set 1 Ringmaulschlüssel-Satz, zöllig



Code	EAN		
05020241001	214201		1
		6003 Joker Imperial 1x 5/16"x115; 1x 3/8"x125; 1x 7/16"x135; 1x 1/2"x160; 1x 9/16"x167; 1x 5/8"x182; 1x 11/16"x210; 1x 3/4"x230	
		Klettstreifen 240 1x 50,0x240,0	

6003 Joker 5 Set 1 Ringmaulschlüssel-Satz

- In robuster Falttasche

6003 Joker 5 Set 1 Ringmaulschlüssel-Satz



Code	EAN		
05020230001	214171		1
		6003 Joker 1x 8x115; 1x 10x125; 1x 13x160; 1x 17x190; 1x 19x230	
		Klettstreifen 120 1x 50,0x120,0	

Bicycle Set 10

5-teiliges Maulschlüssel Set Joker 6003 mit extra schlanker Ausführung bei der Größe 15. Da die Arbeitsräume bei Schraubarbeiten am Fahrrad sehr eingeengt sind, sind Werkzeuge notwendig, mit denen die Anwender auch in solchen Situationen erfolgreich arbeiten können. Enge Arbeitsräume erfordern zusätzliche Ansatzpunkte des Werkzeugs.

Lassen sich also Maulschlüssel derart modifizieren, dass sich die Ansetzmöglichkeiten des Werkzeugs erhöhen? Durch die Kombination des um 7,5° geschwenkten Mauls und die Doppelsechskantgeometrie wird eine Verdopplung der Ansatzpunkte erzielt. Bei einer wiederholten 180°-Drehung des Schlüssels um die Längsachse während des Schraubens gibt es vier Ansetzmöglichkeiten und Muttern bzw. Schraubenköpfe können alle 15° „gepackt“ werden. Der Joker 6003 mit seiner pfiffigen Maulgeometrie erweitert das Anwenderspektrum in engen Bauräumen deutlich. Den jeweiligen Ansetzpunkt findet der Joker 6003 nach jedem Wenden sozusagen von selbst. Die schlanke und dennoch robuste Ringseite ist um 15° zur Werkzeugachse abgewinkelt. Durch die hochwertige Oberflächenvergütung wird ein hoher und lang anhaltender Korrosionsschutz erzielt.

Mit Werkzeugfinder Take it easy: Farbkennzeichnung nach Größen. Die Joker Tasche ist durch das Klettsystem auf der Rückseite zur Befestigung an Wand, Regal, Werkstattwagen und am Wera 2go System geeignet.

- Besonders geeignet für enge Schraubsituationen am Fahrrad
- Die spezielle Maulgeometrie erweitert die Ansetzmöglichkeiten des Werkzeugs
- Der geringe Rückholwinkel im Maul „packt“ die Schraube alle 15°
- Schlanke, um 15° abgewinkelte Ringseite
- Joker 6003 Pedal Gr. 15 mit flachem Maul für Montage und Demontage von Pedalen

Bicycle Set 10



Code	EAN		
05004178001	4013288 220653		
		6003 Joker 1x 8x115; 1x 9x120; 1x 10x125; 1x 13x160	
		6003 Joker Pedal 1x 15x174	
		Klettstreifen 120 1x 50,0x120,0	

Bicycle Set 12

12-teiliges Maulschlüssel Set Joker 6003 mit extra schlanker Ausführung bei der Größe 15. Da die Arbeitsräume bei Schraubarbeiten am Fahrrad sehr eingeengt sind, sind Werkzeuge notwendig, mit denen die Anwender auch in solchen Situationen erfolgreich arbeiten können. Enge Arbeitsräume erfordern zusätzliche Ansatzpunkte des Werkzeugs.

Lassen sich also Maulschlüssel derart modifizieren, dass sich die Ansetzmöglichkeiten des Werkzeugs erhöhen? Durch die Kombination des um 7,5° geschwenkten Mauls und die Doppelsechskantgeometrie wird eine Verdopplung der Ansatzpunkte erzielt. Bei einer wiederholten 180°-Drehung des Schlüssels um die Längsachse während des Schraubens gibt es vier Ansetzmöglichkeiten und Muttern bzw. Schraubenköpfe können alle 15° „gepackt“ werden. Der Joker 6003 mit seiner pfiffigen Maulgeometrie erweitert das Anwenderspektrum in engen Bauräumen deutlich. Den jeweiligen Ansetzpunkt findet der Joker 6003 nach jedem Wenden sozusagen von selbst. Die schlanke und dennoch robuste Ringseite ist um 15° zur Werkzeugachse abgewinkelt. Durch die hochwertige Oberflächenvergütung wird ein hoher und lang anhaltender Korrosionsschutz erzielt.

Mit Werkzeugfinder Take it easy: Farbkennzeichnung nach Größen. Die Joker Tasche ist durch das Klettsystem auf der Rückseite zur Befestigung an Wand, Regal, Werkstattwagen und am Wera 2go System geeignet.

- Besonders geeignet für enge Bauräume
- Die spezielle Maulgeometrie erweitert die Ansetzmöglichkeiten des Werkzeugs
- Der geringe Rückholwinkel im Maul „packt“ die Schraube alle 15°
- Schlanke, um 15° abgewinkelte Ringseite
- Joker 6003 Pedal Gr. 15 mit flachem Maul für Montage und Demontage von Pedalen
- Mit Werkzeugfinder Take it easy: Farbkennzeichnung nach Größen
- In robuster Falttasche

Bicycle Set 12



Code	EAN		
05004181001	4013288 220721		
		6003 Joker 1x 6x105; 1x 7x110; 1x 8x115; 1x 9x120; 1x 10x125; 1x 11x135; 1x 12x148; 1x 13x160; 1x 14x167; 1x 16x182; 1x 17x190	
		6003 Joker Pedal 1x 15x174	

6003 Joker 5 Imperial Set 1 Ringmaulschlüssel-Satz, zöllig

- In robuster Falttasche

6003 Joker 5 Imperial Set 1 Ringmaulschlüssel-Satz, zöllig



Code	EAN		
05020240001	214188		1
		6003 Joker Imperial 1x 5/16"x115; 1x 3/8"x125; 1x 1/2"x160; 1x 9/16"x167; 1x 3/4"x230	
		Klettstreifen 120 1x 50,0x120,0	

6003 Joker 4 Set 1 Ringmaulschlüssel-Satz

Da die Bauräume bei Schraubarbeiten immer enger werden, sind Werkzeuge notwendig, mit denen die Anwender auch in solchen Situationen erfolgreich arbeiten können. Enge Bauräume erfordern zusätzliche Ansetzpunkte des Werkzeugs. Lassen sich also Maulschlüssel derart modifizieren, dass sich die Ansetzmöglichkeiten des Werkzeugs erhöhen? Durch die Kombination des um 7,5° geschwenkten Mauls und die Doppelsechskantgeometrie wird eine Verdopplung der Ansetzpunkte erzielt.

Bei einer wiederholten 180°-Drehung des Schlüssels um die Längsachse während des Schraubens gibt es vier Ansetzmöglichkeiten und Muttern bzw. Schraubenköpfe können alle 15° „gepackt“ werden. Der Joker 6003 mit seiner pfiffigen Maulgeometrie erweitert das Anwenderspektrum in engen Bauräumen deutlich. Den jeweiligen Ansetzpunkt findet der Joker 6003 nach jedem Wenden sozusagen von selbst.

Die schlanke und dennoch robuste Ringseite ist um 15° zur Werkzeugachse abgewinkelt. Durch die hochwertige Oberflächenvergütung wird ein hoher und lang anhaltender Korrosionsschutz erzielt.

Mit Werkzeugfinder Take it easy: Farbkennzeichnung nach Größen. Das verschleißfreie Material des Clips garantiert den sicheren Halt der Maulschlüssel bei gleichzeitiger einfacher Entnahme.

- Joker Maulschlüssel im neuen Clip zum platzsparenden Verstauen in der Werkzeugtasche

6003 Joker 4 Set 1 Ringmaulschlüssel-Satz



Code	EAN		
05020228001	225665		1
		6003 Joker 1x 8x115; 1x 10x125; 1x 12x148; 1x 13x160	



6003 Joker Set 4 Imperial Set 1 Ringmaulschlüssel-Satz

- Joker Maulschlüssel im neuen Clip zum platzsparenden Verstauen in der Werkzeugtasche

6003 Joker 4 Imperial Set 1 Ringmaulschlüssel-Satz

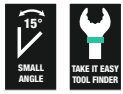

Code	EAN		
05020229001	4013288 225672		1
		6003 Joker Imperial 1x 9/16"x115; 1x 7/8"x125; 1x 7/16"x135; 1x 1/2"x160	

9640 Magnetleiste 6003 Joker 1 Ringmaulschlüssel-Satz

- 11-teilig
- Die Leiste hält durch starken Magnet sicher an Metallflächen. Alternativ kann die Leiste auch an eine Wand geschraubt werden.
- Die Klemmen der Leiste sorgen für perfekten Halt der Werkzeuge

9640 Magnetleiste 6003 Joker 1 Ringmaulschlüssel-Satz



Code	EAN		
05020233001	4013288 228963		1
		6003 Joker 1x 8x115; 1x 10x125; 1x 11x135; 1x 12x148; 1x 13x160; 1x 14x167; 1x 15x174; 1x 16x182; 1x 17x190; 1x 18x210; 1x 19x230,0	
		9610 1x 30,0x370,0	

9641 Magnetleiste 6003 Joker 2 Ringmaulschlüssel-Satz

- 5-teilig

9641 Magnetleiste 6003 Joker 2 Ringmaulschlüssel-Satz

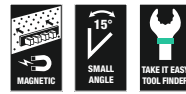

Code	EAN		
05020234001	4013288 229854		1
		6003 Joker 1x 8x115; 1x 10x125; 1x 13x160; 1x 17x190; 1x 19x230,0	
		9610 1x 30,0x370,0	

9642 Magnetleiste 6003 Joker Imperial 1 Ringmaulschlüssel-Satz

- Zöllig
- 8-teilig

9642 Magnetleiste 6003 Joker Imperial 1 Ringmaulschlüssel-Satz

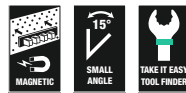

Code	EAN		
05020235001	4013288 229878		1
		6003 Joker Imperial 1x 9/16"x115; 1x 3/8"x125; 1x 7/16"x135; 1x 1/2"x160; 1x 9/16"x167; 1x 5/8"x182; 1x 11/16"x210; 1x 3/4"x230,0	
		9610 1x 30,0x370,0	

6004 Joker Selbstjustierender Maulschlüssel

Viele Anwender wünschen sich ein universelles Schraubwerkzeug mit möglichst großem Einsatzspektrum. Ein einziges Werkzeug für mehrere metrische und zöllige Abmessungen sollte es sein. Es sollte sich automatisch auf die unterschiedlichen Schraubengrößen einstellen. Sicher zupacken, nichts beschädigen und eine hohe Arbeitsgeschwindigkeit ermöglichen.

Durch die stufenlos und parallel geführten Backen werden mehrere Maulschlüssel-Einzelabmessungen ersetzt.

Die benötigte Größe stellt sich beim Ansetzen an der Sechskant-Mutter oder -Schraube stufenlos von selbst ein.

Der integrierte Hebelmechanismus klemmt die Sechskant-Schraube bzw. Mutter zwischen den Backen sicher ein, was die Gefahr des Abrutschens und der Beschädigungen deutlich verringert. Für das schnelle und durchgängige Schrauben ohne Absetzen sorgt die Ratschenfunktion.

Durch die Nutzung der Eckweiten-Prismen ist ein Rückschwenkwinkel von nur 30° realisierbar. Die Ein-Schenkel-Konstruktion in Verbindung mit der Ratschenfunktion und dem Eckweitenprisma ermöglicht das Arbeiten auch in engen Bauräumen.

Der verstellbare Joker 6004 ist das universelle Schraubwerkzeug. Selbstjustierend. Zupackend. Ratschend.

- Der verstellbare Joker 6004 deckt alle metrischen und zölligen Abmessungen im jeweiligen Anwendungsbereich ab
- Automatisches und stufenloses Greifen von Sechskant-Schrauben und Muttern
- Hebelmechanismus beim Greifen vermeidet Abrutschen und Beschädigungen
- Schnelles und durchgängiges Verschrauben ohne Absetzen des Schlüssels durch mechanische Ratschenfunktion
- Rückschwenkwinkel von nur 30° durch Ansetzen in den Eckweitenprismen im Maul

6004 Joker XS Selbstjustierender Maulschlüssel



	EAN						
Code	4013288	mm		mm	mm		
05020099001	216892	7-10	1/4"-3/8"	117	7,7		3

6004 Joker S Selbstjustierender Maulschlüssel



	EAN						
Code	4013288	mm		mm	mm		
05020100001	211729	10-13	7/16"-1/2"	154	10		3

6004 Joker M Selbstjustierender Maulschlüssel



	EAN						
Code	4013288	mm		mm	mm		
05020103001	216908	13-16	1/2"-5/8"	188	12,4		3

6004 Joker L Selbstjustierender Maulschlüssel



	EAN						
Code	4013288	mm		mm	mm		
05020101001	214706	16-19	$5/8''-3/4''$	224	14		3

6004 Joker XL Selbstjustierender Maulschlüssel



	EAN						
Code	4013288	mm		mm	mm		
05020104001	216915	19-24	$3/4''-15/16''$	256	16		2

6004 Joker XXL Selbstjustierender Maulschlüssel



	EAN						
Code	4013288	mm		mm	mm		
05020102001	214713	24-32	$15/16''-1\ 1/4''$	322	20		3

6004 Joker 4 Set 1 Selbstjustierender Maulschlüssel-Satz

- Die kompakte Falttasche mit vier verstellbaren Joker 6004 deckt alle metrischen und zölligen Abmessungen im Anwendungsbereich von 7 bis 19 mm bzw. $1/4''$ bis $3/4''$ ab

6004 Joker 4 Set 1 Selbstjustierender Maulschlüssel-Satz



	EAN		
Code	4013288		
05020110001	217516		1
		6004 Joker XS 1x 7-10 ($1/4''-3/8''$)x117	
		6004 Joker S 1x 10-13 ($7/16''-1/2''$)x154	
		6004 Joker M 1x 13-16 ($1/2''-5/8''$)x188	
		6004 Joker L 1x 16-19 ($5/8''-3/4''$)x224	

6005 Joker Doppelmaulschlüssel

- Doppelmaul Joker
- Besonders geeignet für enge Bauräume
- Die spezielle Maulgeometrie erweitert die Ansetzmöglichkeiten des Werkzeugs
- Der geringe Rückholwinkel im Maul „packt“ die Schraube alle 15°
- Mit Werkzeugfinder Take it easy: Farbkennzeichnung nach Größen

6005 Joker Doppelmaulschlüssel



Code	EAN								
Code	EAN		mm	mm	mm	mm	mm	mm	
05020310001	224873		6	16	7	17,7	4	3	
05020311001	224880		8	19	9	21	4,5	3	
05020312001	224897		10	23	11	25	5	3	
05020313001	224903		12	26	13	27	5,5	3	

6005 Joker 4 Set 1 Doppelmaulschlüssel-Satz

- Joker Maulschlüssel im neuen Clip zum platzsparenden Verstauen in der Werkzeugtasche

6005 Joker 4 Set 1 Doppelmaulschlüssel-Satz

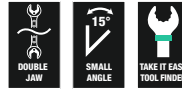

Code	EAN		
05020314001	224750		1
6005 Joker Double 1x 6x7x111,8; 1x 8x9x122,2; 1x 10x11x137,3; 1x 12x13x166			

9610 Joker Magnetleiste, für bis zu 11 Maulschlüssel, unbestückt

- Die Leiste hält durch starken Magnet sicher an Metallflächen. Alternativ kann die Leiste auch an eine Wand geschraubt werden.
- Die Klemmen der Leiste sorgen für perfekten Halt der Werkzeuge

9610 Joker Magnetleiste, für bis zu 11 Maulschlüssel, unbestückt

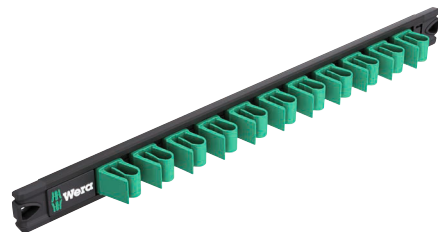

Code	EAN							
Code	EAN	mm	mm					
05136413001	228956	30,0	370,0					1





Winkelschlüssel

Hex-Plus - Lässt Innensechskantschrauben länger leben

Zerstörung des Profils („Runddrehen“) wird verhindert

Überdurchschnittliche Standzeiten

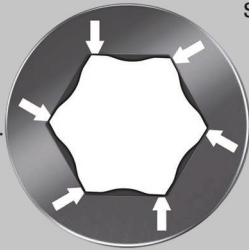

Kraftform Stainless - Edelstahlmaterial zur Vermeidung von Fremdst

Edelstahlmaterial zur Vermeidung von Fremdst

Werkstatthaftig - gesichert durch Vakuum - Eishärtung

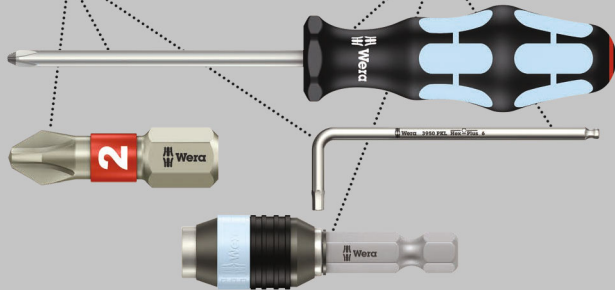

Hochwertiger Winkelschlüsselsatz aus Edelstahl für Innensechskantschrauben von Wera. Edelstahl vermeidet die Übertragung von Fremdst. Das Hex-Plus-Profil bietet größere Anlageflächen im Schraubenkopf.

Die Kerbwirkung wird dadurch auf ein Minimum reduziert, die Zerstörung des Schraubenkopfes nahezu eliminiert. Mit Sechskantkugelkopf am langen Schenkel: Durch die kugelförmigen Abtriebsprofile ist ein Auslenken oder Schwenken der Werkzeugachse zur Schraubenachse möglich, so dass dadurch "um die Ecke" geschraubt werden kann.

Take it easy Werkzeugfinder mit Farbkennzeichnung nach Größen. Im nahezu verschleißfreien Winkelschlüssel-Clip.

- Lösung des Fremdstproblems: Edelstahl mit Edelstahl verschrauben!
- Hex-Plus lässt Innensechskantschrauben länger leben
- Mit Werkzeugfinder Take it easy: Farbkennzeichnung nach Größen
- Verschleißfreies Clip-Material für erhöhte Lebensdauer
- Farbcodierte, grifffreundliche Schlauchummantelung, auch bei niedrigen Temperaturen

3950/9 Hex-Plus Multicolour HF Stainless 1 Winkelschlüsselsatz, metrisch, Edelstahl, mit Haltefunktion

- Ab Größe 3,0 hält die Haltefunktion am langen Schenkel Schrauben sicher auf dem Werkzeug

3950/9 Hex-Plus Multicolour HF Stainless 1 Winkelschlüsselsatz, metrisch, Edelstahl, mit Haltefunktion

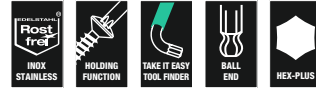

Code	EAN		
05022699001	4013288 224477		1
		3950 SPKL Multicolour 1x 1,5x90; 1x 2,0x101; 1x 2,5x112	
		3950 SPKL Multicolour HF 1x 3,0x123; 1x 4,0x137; 1x 5,0x154; 1x 6,0x172; 1x 8,0x195; 1x 10,0x224	

3950/9 Hex-Plus Multicolour Stainless 1 Winkelschlüsselsatz, metrisch, Edelstahl



Code	EAN		
05022669001	4013288 185211		1
		3950 SPKL Renkli 1x 1,5x90; 1x 2,0x101; 1x 2,5x112; 1x 3,0x123; 1x 4,0x137; 1x 5,0x154; 1x 6,0x172; 1x 8,0x195; 1x 10,0x224	

3950/9 Hex-Plus Stainless 1 Winkelschlüsselsatz, metrisch, Edelstahl

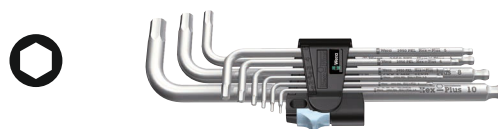

Code	EAN		
05022720001	4013288 111364		10
		3950 PKL 1x 1,5x90; 1x 2,0x101; 1x 2,5x112; 1x 3,0x123; 1x 4,0x137; 1x 5,0x154; 1x 6,0x172; 1x 8,0x195; 1x 10,0x224	

3950/9 Hex-Plus Stainless 1 SB Winkelschlüsselsatz, metrisch, Edelstahl

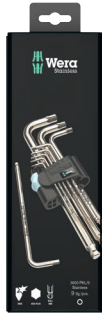
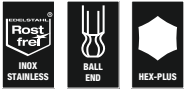

Code	EAN		
05073544001	180377	○	3950 PKL 1x 1,5x90; 1x 2,0x101; 1x 2,5x112; 1x 3,0x123; 1x 4,0x137; 1x 5,0x154; 1x 6,0x172; 1x 8,0x195; 1x 10,0x224

3950/9 Hex-Plus Imperial Stainless 1 Winkelschlüsselsatz, zöllig, Edelstahl

- In robuster Falttasche

3950/9 Hex-Plus Imperial Stainless 1 Winkelschlüsselsatz, zöllig, Edelstahl

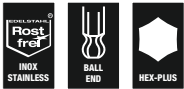

Code	EAN		
05022721001	117281	○	3950 PKL inch 1x 3/32"x112; 1x 7/64"x119; 1x 1/8"x123; 1x 9/64"x130; 1x 5/32"x137; 1x 3/16"x154; 1x 1/4"x185; 1x 5/16"x195; 1x 3/8"x224

950/9 Hex-Plus Multicolour HF 1 Winkelschlüsselsatz, metrisch, BlackLaser, mit Haltefunktion

- Winkelschlüssel mit Haltefunktion für Innensechskant-Schrauben
- Mit Sechskant-Kugelkopf am langen Schenkel
- Farbcodierte, grifffreundliche Schlauchummantelung, auch bei niedrigen Temperaturen



Code	EAN		
05022210001	188403	○	950 SPKL Multicolour 1x 1,5x90; 1x 2,0x101; 1x 2,5x112
		○	950 SPKL HF Multicolour 1x 3,0x123; 1x 4,0x137; 1x 5,0x154; 1x 6,0x172; 1x 8,0x195; 1x 10,0x224

950/9 Hex-Plus Multicolour 1 Winkelschlüsselsatz, metrisch, BlackLaser



Code	EAN		
05022089001	180841	○	950 SPKL Multicolour 1x 1,5x90; 1x 2,0x101; 1x 2,5x112; 1x 3,0x123; 1x 4,0x137; 1x 5,0x154; 1x 6,0x172; 1x 8,0x195; 1x 10,0x224



950/9 Hex-Plus Multicolour 1 SB Winkelschlüsselsatz, metrisch, BlackLaser

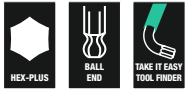

Code		EAN	950 SPKL Multicolour 1x 1.5x90; 1x 2.0x101; 1x 2.5x112; 1x 3.0x123; 1x 4.0x137; 1x 5.0x154; 1x 6.0x172; 1x 8.0x195; 1x 10.0x224	1
05073593001		165688		

Winkelschlüssel im Zweikomponentenclip

Sicherer Sitz der Schlüssel im Clip

Vollgummimaterial für lange Lebensdauer

Größenkennzeichnung auf dem Clip

Komfortabler Öffnungs-/ Schließmechanismus



950/9 Hex-Plus Multicolour 2 Winkelschlüsselsatz, metrisch, BlackLaser

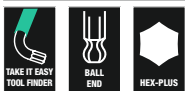

Code		EAN	950 SPKS Multicolour 1x 1,5x50; 1x 2,0x56; 1x 2,5x63; 1x 3,0x71; 1x 4,0x80; 1x 5,0x90; 1x 6,0x100; 1x 8,0x112; 1x 10,0x125	1
05133164001		207517		

950/9 Hex-Plus Multicolour 3 Winkelschlüsselsatz, metrisch, BlackLaser

9 Winkelschlüssel mit Kunststoffummantelung (SPKL) aus grifffreundlichem Rundmaterial. Die Ummantelung macht die Arbeit auch bei niedrigen Temperaturen angenehm und schont die Finger.

Alle Winkelschlüssel sind durch ihre Farbcodierung und Größenkennzeichnung schnell zur Hand. Praktische Aufbewahrung im Rack 9109 zum Hinstellen auf den Tisch oder zur Befestigung an der Wand.

Im Rack integrierter Clip 9539, der für für den mobilen Einsatz entnommen werden kann. Das Rack enthält obendrein einen cleveren abnehmbaren Magnetisierer 9538, mit dem Schrauben und auch Werkzeugspitzen magnetisiert (und entmagnetisiert) werden können; so muss die Schraube nicht mehr mühsam mit der zweiten Hand festgehalten werden.

- Rack zum Hinstellen auf den Tisch oder zur Befestigung an der Wand
- Im Rack integrierter Clip, der für den mobilen Einsatz entnommen werden kann
- Entnehmbare Magnet zum Magnetisieren und Entmagnetisieren von Werkzeugspitzen
- Winkelschlüssel für Innensechskantschrauben
- Hex-Plus lässt Innensechskantschrauben länger leben
- Grifffreundliche Schlauchummantelung, gerade bei niedrigen Temperaturen
- Mit Sechskant-Kugelkopf am langen Schenkel
- BlackLaser für hohen Korrosionsschutz und lange Lebensdauer

950/9 Hex-Plus Multicolour 3 Winkelschlüsselsatz, metrisch, BlackLaser



Code		EAN	950 SPKL Multicolour 1x 1,5x90; 1x 2,0x101; 1x 2,5x112; 1x 3,0x123; 1x 4,0x137; 1x 5,0x154; 1x 6,0x172; 1x 8,0x195; 1x 10,0x224	1
05133165001		230294		
		9539		
		9109		
		9538		

3950/9 Hex-Plus Multicolour Imperial Stainless 1 SB, zöllig, Edelstahl

Hochwertiger Winkelschlüsselsatz aus Edelstahl für zöllige Innensechskantschrauben von Wera. Edelstahl vermeidet die Übertragung von Fremdstoffen. Das Hex-Plus-Profil bietet größere Anlageflächen im Schraubenkopf. Die Kerbwirkung wird dadurch auf ein Minimum reduziert, die Zerstörung des Schraubenkopfes nahezu eliminiert.

Mit Sechskantkugelkopf am langen Schenkel: Durch die kugelförmigen Abtriebsprofile ist ein Auslenken oder Schwenken der Werkzeugachse zur Schraubenachse möglich, so dass dadurch "um die Ecke" geschraubt werden kann.

Take it easy Werkzeugfinder mit Farbkennzeichnung nach Größen. Im nahezu verschleißfreien Winkelschlüssel-Clip.

3950/9 Hex-Plus Multicolour Imperial Stainless 1 SB, zöllig, Edelstahl



	Code	EAN		
	05022860001	4013288 221360		1
			3950 SPKL Multicolour Imperial 1x 5/64"x101; 1x 3/32"x112; 1x 1/8"x123; 1x 5/32"x137; 1x 3/16"x154; 1x 7/32"x172; 1x 1/4"x185; 1x 5/16"x195; 1x 3/8"x224	

950/9 Hex-Plus Multicolour Imperial 1 Winkelschlüsselsatz, zöllig, BlackLaser

- In robuster Falttasche

950/9 Hex-Plus Multicolour Imperial 1 Winkelschlüsselsatz, zöllig, BlackLaser



	Code	EAN		
	05022639001	4013288 182593		1
			950 SPKL inch 1x 5/64"x101; 1x 3/32"x112; 1x 1/8"x123; 1x 5/32"x137; 1x 3/16"x154; 1x 7/32"x172; 1x 1/4"x185; 1x 5/16"x195; 1x 3/8"x224	

950/9 Hex-Plus Multicolour Imperial 2 Winkelschlüsselsatz, zöllig, BlackLaser



	Code	EAN		
	05022640001	4013288 219107		1
			950 SPKL inch 1x 5/64"x101; 1x 3/32"x112; 1x 1/8"x123; 1x 5/32"x137; 1x 3/16"x154; 1x 7/32"x172; 1x 1/4"x185; 1x 5/16"x195; 1x 3/8"x224	

950/9 Hex-Plus Multicolour Imperial 3 Winkelschlüsselsatz, zöllig, BlackLaser

- Zöllig

950/9 Hex-Plus Multicolour Imperial 3 Winkelschlüsselsatz, zöllig, BlackLaser



	Code	EAN		
	05022641001	4013288 230188		1
			950 SPKS Multicolour, zöllig 1x 5/64"x50; 1x 3/32"x56; 1x 1/8"x63; 1x 5/32"x71; 1x 3/16"x80; 1x 7/32"x90; 1x 1/4"x100; 1x 5/16"x112; 1x 3/8"x125	

950/7 Hex-Plus Multicolour Magnet 1 Winkelschlüsselsatz, metrisch, BlackLaser

- Oft hilft es, wenn die Schraube per Magnetkraft vom Winkelschlüssel „festgehalten“ wird.
Die Wera Clips mit Magnetisiergerät ermöglichen diesen Vorteil im Handumdrehen.

950/7 Hex-Plus Multicolour Magnet 1 Winkelschlüsselsatz, metrisch, BlackLaser

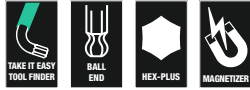

Code	EAN		
05022534001	183750		5
		950 SPKL Multicolour 1x 1,5x90; 1x 2,0x101; 1x 2,5x112; 1x 3,0x123; 1x 4,0x137; 1x 5,0x154; 1x 6,0x172	

950/9 L Hex-Plus HF 1 Winkelschlüsselsatz, metrisch, gestellverchromt, mit Haltefunktion

- Die Haltefunktion am langen Schenkel hält Schrauben sicher auf dem Werkzeug
- Hoher Korrosionsschutz durch Gestellverchromung

950/9 L Hex-Plus HF 1 Winkelschlüsselsatz, metrisch, gestellverchromt, mit Haltefunktion

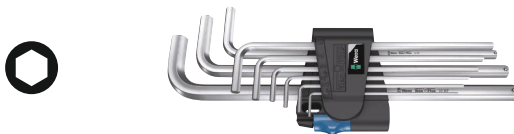

Code	EAN		
05022130001	207227		1
		950 L 1x 1,5x90 ¹⁾ ; 1x 2,0x100; 1x 2,5x112	
		950 L HF 1x 3,0x126; 1x 4,0x140; 1x 5,0x160; 1x 6,0x180; 1x 8,0x200; 1x 10,0x219	

¹⁾Herkömmliches Sechskantprofil

950/9 Hex-Plus 1 Winkelschlüsselsatz, metrisch, gestellverchromt



Code	EAN		
05022087001	104816		10
		950 PKL 1x 1,5x90 ¹⁾ ; 1x 2,0x100; 1x 2,5x112; 1x 3,0x126; 1x 4,0x140; 1x 5,0x160; 1x 6,0x180; 1x 8,0x200; 1x 10,0x219	

¹⁾Herkömmliches Sechskantprofil

950/9 Hex-Plus 1 SB Winkelschlüsselsatz, metrisch, gestellverchromt



Code	EAN		
05073391001	030160		1
		950 PKL 1x 1,5x90 ¹⁾ ; 1x 2,0x100; 1x 2,5x112; 1x 3,0x126; 1x 4,0x140; 1x 5,0x160; 1x 6,0x180; 1x 8,0x200; 1x 10,0x219	

¹⁾Herkömmliches Sechskantprofil

950/9 Hex-Plus 2 Winkelschlüsselsatz, metrisch, gestellverchromt



Code	EAN		
05021909001	111937		10
		950 L 1x 1,5x90 ¹⁾ ; 1x 2,0x100; 1x 2,5x112; 1x 3,0x126; 1x 4,0x140; 1x 5,0x160; 1x 6,0x180; 1x 8,0x200; 1x 10,0x219	

¹⁾Herkömmliches Sechskantprofil

950/9 Hex-Plus 3 Winkelschlüsselsatz, metrisch, gestellverchromt

- Kurze Ausführung
- Mit Sechskant-Kugelkopf am langen Schenkel

950/9 Hex-Plus 3 Winkelschlüsselsatz, metrisch, gestellverchromt



Code	EAN		
	4013288		
05133163001	112255		10
		950 PKS 1x 1,5x50 ¹⁾ ; 1x 2,0x56; 1x 2,5x63; 1x 3,0x71; 1x 4,0x80; 1x 5,0x90; 1x 6,0x100; 1x 8,0x112; 1x 10,0x125	

¹⁾Herkömmliches Sechskantprofil

950/9 Hex-Plus 4 Winkelschlüsselsatz, metrisch, gestellverchromt

- Ein extra kurzer Schenkel für den Einsatz bei schwer zugänglichen Schrauben
- Mit Sechskant-Kugelkopf am langen Schenkel

950/9 Hex-Plus 4 Winkelschlüsselsatz, metrisch, gestellverchromt



Code	EAN		
	4013288		
05073594001	139177		1
		950 PKLS 1x 1,5x90 ¹⁾ ; 1x 2,0x100; 1x 2,5x112; 1x 3,0x126; 1x 4,0x140; 1x 5,0x160; 1x 6,0x180; 1x 8,0x200; 1x 10,0x219	

¹⁾Herkömmliches Sechskantprofil

950/9 Hex-Plus 5 Winkelschlüsselsatz, metrisch, gestellverchromt



Code	EAN		
	4013288		
05021406001	111890		10
		950 1x 1,5x45 ¹⁾ ; 1x 2,0x50; 1x 2,5x56; 1x 3,0x63; 1x 4,0x70; 1x 5,0x80; 1x 6,0x90; 1x 8,0x100; 1x 10,0x112	

¹⁾Herkömmliches Sechskantprofil.

950/9 Hex-Plus 6 Winkelschlüsselsatz, metrisch, BlackLaser

- BlackLaser für hohen Korrosionsschutz und lange Lebensdauer

950/9 Hex-Plus 6 Winkelschlüsselsatz, metrisch, BlackLaser



Code	EAN		
	4013288		
05022086001	104809		10
		950 PKL BM 1x 1,5x90 ¹⁾ ; 1x 2,0x100; 1x 2,5x112; 1x 3,0x126; 1x 4,0x140; 1x 5,0x160; 1x 6,0x180; 1x 8,0x200; 1x 10,0x219	

¹⁾Herkömmliches Sechskantprofil

950/9 Hex-Plus 6 SB Winkelschlüsselsatz, metrisch, BlackLaser



Code	EAN		
	4013288		
05073596001	106414		1
		950 PKL BM 1x 1,5x90 ¹⁾ ; 1x 2,0x100; 1x 2,5x112; 1x 3,0x126; 1x 4,0x140; 1x 5,0x160; 1x 6,0x180; 1x 8,0x200; 1x 10,0x219	

¹⁾Herkömmliches Sechskantprofil

950/9 Hex-Plus 7 Winkelschlüsselsatz, metrisch, BlackLaser

- Kurze Ausführung

950/9 Hex-Plus 7 Winkelschlüsselsatz, metrisch, BlackLaser



Code	EAN		
	4013288		
05021737001	112286		10
		950 BM 1x 1,5x45 ¹⁾ ; 1x 2,0x50; 1x 2,5x56; 1x 3,0x63; 1x 4,0x70; 1x 5,0x80; 1x 6,0x90; 1x 8,0x100; 1x 10,0x112	

¹⁾Herkömmliches Sechskantprofil

950/9 Hex-Plus 8 Winkelschlüsselsatz, metrisch, gestellverchromt

9 gestellverchromte Winkelschlüssel mit Hex-Plus Vorteil gegen rundgedrehte Schrauben sorgen für ein solides Werkzeugsortiment für Innensechskantschrauben. Praktische Aufbewahrung im Rack zum Hinstellen auf den Tisch oder zur Befestigung an der Wand.

Im Rack integrierter Clip, der für den mobilen Einsatz entnommen werden kann. Das Rack enthält obendrein einen cleveren abnehmbaren Magnetisierer, mit dem Schrauben und auch Werkzeugspitzen magnetisiert (und entmagnetisiert) werden können; so muss die Schraube nicht mehr mühsam mit der zweiten Hand festgehalten werden.

- Rack zum Hinstellen auf den Tisch oder zur Befestigung an der Wand
- Im Rack integrierter Clip, der für den mobilen Einsatz entnommen werden kann
- Entnehmbarer Magnet zum Magnetisieren und Entmagnetisieren von Werkzeugspitzen

950/9 Hex-Plus 8 Winkelschlüsselsatz, metrisch, gestellverchromt



Code	EAN		
05022102001	4013288		1
	230171	950 PKL 1x 1,5x90 ¹⁾ ; 1x 2,0x100; 1x 2,5x112; 1x 3,0x126; 1x 4,0x140; 1x 5,0x160; 1x 6,0x180; 1x 8,0x200; 1x 10,0x219	
		9109	
		9536	
		9538	

¹⁾Herkömmliches Sechskantprofil

950/7 Hex-Plus Magnet 1 Magnet Winkelschlüsselsatz, metrisch, gestellverchromt

- Oft hilft es, wenn die Schraube per Magnetkraft vom Winkelschlüssel „festgehalten“ wird. Die Wera Clips mit Magnetisiergerät ermöglichen diesen Vorteil im Handumdrehen.

950/7 Hex-Plus Magnet 1 Magnet Winkelschlüsselsatz, metrisch, gestellverchromt



Code	EAN		
05022101001	4013288		10
	111968	950 PKL 1x 1,5x90 ¹⁾ ; 1x 2,0x100; 1x 2,5x112; 1x 3,0x126; 1x 4,0x140; 1x 5,0x160; 1x 6,0x180	

¹⁾Herkömmliches Sechskantprofil

950/7 Hex-Plus 1 Winkelschlüsselsatz, metrisch, gestellverchromt

- Mit Sechskant-Kugelkopf am langen Schenkel

950/7 Hex-Plus 1 Winkelschlüsselsatz, metrisch, gestellverchromt



Code	EAN		
05022181001	4013288		10
	111883	950 PKL 1x 1,5x90 ¹⁾ ; 1x 2,0x100; 1x 2,5x112; 1x 3,0x126; 1x 4,0x140; 1x 5,0x160; 1x 6,0x180	

¹⁾Herkömmliches Sechskantprofil

950/13 Hex-Plus Imperial 1 Winkelschlüsselsatz, zöllig, BlackLaser

- BlackLaser für hohen Korrosionsschutz und lange Lebensdauer
- Mit Sechskant-Kugelkopf am langen Schenkel

950/13 Hex-Plus Imperial 1 Winkelschlüsselsatz, zöllig, BlackLaser

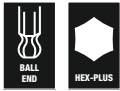

Code	EAN		
	4013288		
05021728001	111982		10
		○ 950 PKL inch 1x 0,05"x83 ¹⁾ ; 1x 1/16"x91 ¹⁾ ; 1x 5/64"x100; 1x 3/32"x112; 1x 7/64"x119; 1x 1/8"x126; 1x 9/64"x132; 1x 5/32"x140; 1x 3/16"x160; 1x 7/32"x180; 1x 1/4"x190; 1x 5/16"x200; 1x 3/8"x212	

¹⁾Herkömmliches Sechskantprofil

950/13 Hex-Plus Imperial 1 SB Winkelschlüsselsatz, zöllig, BlackLaser

Hochwertiger Winkelschlüsselsatz für zöllige Innensechskantschrauben im praktischen Clip aus verschleißfreiem Material für dauerhaft sicheren Halt der Winkelschlüssel bei gleichzeitig einfacher Entnahme.

Winkelschlüssel mit Hex-Plus-Profil: Bietet größere Anlageflächen im Schraubekopf. Die Kerbwirkung wird dadurch auf ein Minimum reduziert, die Zerstörung des Schraubekopfes nahezu eliminiert.

Die Kugel am langen Schenkel erlaubt sicheres Arbeiten auch in schwierigen Einbaulagen. Die BlackLaser-Oberflächenbehandlung sorgt für hervorragenden Oberflächenschutz, auch vor Korrosion, und lange Lebensdauer. Gelaserte und dadurch abriebfeste Größenkennzeichnung auf den Winkelschlüsseln für schnellen Zugriff.

950/13 Hex-Plus Imperial 1 SB Winkelschlüsselsatz, zöllig, BlackLaser



Code	EAN		
	4013288		
05021721001	221315	○ 950 PKL Emperyal 1x 0.05"x83 ¹⁾ ; 1x 1/16"x91 ¹⁾ ; 1x 5/64"x100; 1x 3/32"x112; 1x 7/64"x119; 1x 1/8"x126; 1x 9/64"x132; 1x 5/32"x140; 1x 3/16"x160; 1x 7/32"x180; 1x 1/4"x190; 1x 5/16"x200; 1x 3/8"x212	1

¹⁾Herkömmliches Sechskantprofil



950/9 Hex-Plus Imperial 1 Winkelschlüsselsatz, zöllig, BlackLaser



Code	EAN		
05022171001	4013288 111975		10
		 950 PKL inch 1x 5/64"x100; 1x 3/32"x112; 1x 1/8"x126; 1x 5/32"x140; 1x 3/16"x160; 1x 7/32"x180; 1x 1/4"x190; 1x 5/16"x200; 1x 3/8"x212	

950/9 Hex-Plus Imperial 1 SB Winkelschlüsselsatz, zöllig, BlackLaser



Code	EAN		
05133180001	4013288 154118		1
		 950 PKL inch 1x 5/64"x100; 1x 3/32"x112; 1x 1/8"x126; 1x 5/32"x140; 1x 3/16"x160; 1x 7/32"x180; 1x 1/4"x190; 1x 5/16"x200; 1x 3/8"x212	

Bicycle Set 4

Winkelschlüssel aus grifffreundlichem Rundmaterial mit Kunststoffummantelung zum Einsatz am Fahrrad.

Die Ummantelung macht die Arbeit auch bei niedrigen Temperaturen angenehm und schont die Finger.



Alle Winkelschlüssel sind durch ihre Farbcodierung und Größenkennzeichnung schnell zur Hand.

Für Innensechskant- und TORX® Schrauben. In robuster und leichter Falttasche.

- In praktischer, leichter Falttasche zum einfachen Mitnehmen

Bicycle Set 4



Code	EAN		
05004173001	4013288 211446		1
		 950 SPKL Multicolour 1x 2,0x101; 1x 2,5x112	
		 950 SPKL HF Multicolour 1x 3,0x123; 1x 4,0x137; 1x 5,0x154; 1x 6,0x172; 1x 8,0x195	
		 967 SXL TORX® HF Multicolour 1x TX 10x112; 1x TX 25x154	
		Klettstreifen 70 1x 50,0x70,0	

3950 SPKL Multicolour HF Winkelschlüssel, metrisch, Edelstahl, mit Haltefunktion

Hochwertiger Winkelschlüssel aus Edelstahl für Innensechskantschrauben von Wera. Edelstahl vermeidet die Übertragung von Fremdrost. Das Hex-Plus-Profil bietet größere Anlageflächen im Schraubenkopf.

Die Kerbwirkung wird dadurch auf ein Minimum reduziert, die Zerstörung des Schraubenkopfes nahezu eliminiert.

Mit Sechskantkugelkopf am langen Schenkel: Durch die kugelförmigen Abtriebsprofile ist ein Auslenken oder Schwenken der Werkzeugachse zur Schraubenachse möglich, so dass dadurch "um die Ecke" geschraubt werden kann.

Take it easy Werkzeugfinder mit Farbkennzeichnung nach Größen.

- Lösung des Fremdrostproblems: Edelstahl mit Edelstahl verschrauben!
- Edelstahl-Winkelschlüssel vermeiden Fremdrost in Edelstahlschrauben
- Hex-Plus lässt Innensechskantschrauben länger leben
- Mit Haltefunktion am langen Schenkel zum sicheren Halten der Schraube auf dem Werkzeug
- Der Kugelkopf am langen Schenkel ermöglicht auch den abgewinkelten Einsatz
- Mit Werkzeugfinder Take it easy: Farbkennzeichnung nach Größen
- Alle Winkelschlüssel haben eine farbcodierte, grifffreundliche Schlauchummantelung für eine ergonomische und angenehme Handhabung auch bei niedrigen Temperaturen
- Mit Werkzeugfinder Take it easy: Farbkennzeichnung nach Größen

3950 SPKL Multicolour HF Winkelschlüssel, metrisch, Edelstahl, mit Haltefunktion



Code	EAN		⊙	┌	└	┌	└	📦
	4013288		mm	mm	mm			
05022693001	224415		3,0	123	21	4 7/8"	27/32"	10
05022694001	224422		4,0	137	24	5 3/8"	1"	10
05022695001	224439		5,0	154	27	6 1/16"	1 1/16"	10
05022696001	224446		6,0	172	31	6 3/4"	1 1/4"	10
05022697001	224453		8,0	195	37	7 11/16"	1 7/16"	10
05022698001	224460		10,0	224	42	9"	1 11/16"	10

3950 SPKL Multicolour Winkelschlüssel, metrisch, Edelstahl

Hochwertiger Winkelschlüssel aus Edelstahl für Innensechskantschrauben von Wera. Edelstahl vermeidet die Übertragung von Fremdrost. Das Hex-Plus-Profil bietet größere Anlageflächen im Schraubenkopf.

Die Kerbwirkung wird dadurch auf ein Minimum reduziert, die Zerstörung des Schraubenkopfes nahezu eliminiert. Mit Sechskantkugelkopf am langen Schenkel: Durch die kugelförmigen Abtriebsprofile ist ein Auslenken oder Schwenken der Werkzeugachse zur Schraubenachse möglich, so dass dadurch "um die Ecke" geschraubt werden kann.

Take it easy Werkzeugfinder mit Farbkennzeichnung nach Größen. Im nahezu verschleißfreien Winkelschlüssel-Clip.

- Lösung des Fremdrostproblems: Edelstahl mit Edelstahl verschrauben!
- Hex-Plus lässt Innensechskantschrauben länger leben
- Edelstahl-Winkelschlüssel vermeiden Fremdrost in Edelstahlschrauben
- Mit Werkzeugfinder Take it easy: Farbkennzeichnung nach Größen
- Verschleißfreies Clip-Material für erhöhte Lebensdauer



3950 SPKL Multicolour Winkelschlüssel, metrisch, Edelstahl



Code	EAN		⊙	┌	└	┌	└	📦
	4013288		mm	mm	mm			
05022660001	185792		1,5	90	14	3 1/2"	9/16"	10
05022661001	185808		2,0	101	16	4"	5/8"	10
05022662001	185815		2,5	112	19	4 7/16"	3/4"	10
05022663001	185822		3,0	123	21	4 7/8"	27/32"	10
05022664001	185839		4,0	137	24	5 3/8"	1"	10
05022665001	185846		5,0	154	27	6 1/16"	1 1/16"	10
05022666001	185860		6,0	172	31	6 3/4"	1 1/4"	10
05022667001	185877		8,0	195	37	7 11/16"	1 7/16"	10
05022668001	185884		10,0	224	42	9"	1 11/16"	10

3950 SPKL Multicolour Winkelschlüssel, zöllig, Edelstahl



	EAN		⊘	L ₁	L ₂	L ₃	L ₄	
Code	4013288		mm	mm				
05022850001	221384		5/64"	101	16	4"	5/8"	10
05022851001	221469		3/32"	112	19	4 7/16"	3/4"	10
05022852001	221452		1/8"	123	21	4 7/8"	53/64"	10
05022853001	221445		5/32"	137	24	5 3/8"	5/16"	10
05022854001	221438		3/16"	154	27	6 1/16"	1 1/16"	10
05022855001	221377		7/32"	172	31	6 3/4"	1 7/32"	10
05022856001	221421		1/4"	185	34	7 1/4"	1 11/32"	10
05022857001	221414		5/16"	195	37	7 11/16"	1 29/64"	10
05022858001	221407		3/8"	224	42	9"	1 21/32"	10

3950 PKL Winkelschlüssel, metrisch, Edelstahl



	EAN	⊘	L ₁	L ₂	L ₃	L ₄	
Code	4013288	mm	mm	mm			
05022700001	111265	1,5	90	14	3 1/2"	9/16"	10
05022701001	111272	2,0	101	16	4"	5/8"	10
05022702001	111289	2,5	112	19	4 7/16"	3/4"	10
05022703001	111296	3,0	123	21	4 7/8"	27/32"	10
05022704001	111302	4,0	137	24	5 3/8"	1"	10
05022705001	111319	5,0	154	27	6 1/16"	1 1/16"	10
05022706001	111326	6,0	172	31	6 3/4"	1 1/4"	10
05022708001	111340	8,0	195	37	7 11/16"	1 7/16"	10
05022709001	111357	10,0	224	42	9"	1 11/16"	10

3950 PKL Winkelschlüssel, zöllig, Edelstahl



	EAN	⊘	L ₁	L ₂	L ₃	L ₄		
Code	4013288		mm	mm				
05022710001	117151		3/32"	112	19	4 7/16"	3/4"	10
05022711001	117168		7/64"	119	20	4 3/4"	25/32"	10
05022712001	117175		1/8"	123	21	4 7/8"	27/32"	10
05022713001	117182		9/64"	130	22	5 3/16"	29/32"	10
05022714001	117199		5/32"	137	24	5 3/8"	1"	10
05022715001	117205		3/16"	154	27	6 1/16"	1 1/16"	10
05022716001	117212		1/4"	185	34	7 1/4"	1 5/16"	10
05022717001	117229		5/16"	195	37	7 11/16"	1 7/16"	10
05022718001	117236		3/8"	224	42	9"	1 11/16"	5

950 SPKL HF Winkelschlüssel Multicolour metrisch, BlackLaser, mit Haltefunktion

- Die Haltefunktion hält Schrauben sicher auf dem Werkzeug

950 SPKL HF Winkelschlüssel Multicolour metrisch, BlackLaser, mit Haltefunktion

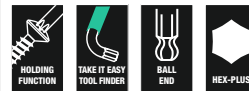

	EAN	⊘	L ₁	L ₂	L ₃	L ₄		
Code	4013288	mm	mm	mm				
05022200001	188342		3,0	123	21	4 7/8"	27/32"	10
05022201001	188359		4,0	137	24	5 3/8"	1"	10
05022202001	188366		5,0	154	27	6 1/16"	1 1/16"	10
05022203001	188373		6,0	172	31	6 3/4"	1 1/4"	10
05022204001	188380		8,0	195	37	7 11/16"	1 7/16"	10
05022205001	188397		10,0	224	42	9"	1 11/16"	10

950 SPKL Winkelschlüssel Multicolour, metrisch, BlackLaser

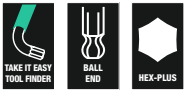

Code	EAN		⊘	┌	└	┌	└	📦
			mm	mm	mm			
05022600001	167842		1,5	90	14	3 1/2"	9/16"	10
05022602001	167934		2,0	101	16	4"	5/8"	10
05022604001	167859		2,5	112	19	4 7/8"	3/4"	10
05022606001	167866		3,0	123	21	4 7/8"	27/32"	10
05022608001	167873		4,0	137	24	5 3/8"	1"	10
05022610001	167880		5,0	154	27	6 1/16"	1 1/16"	10
05022612001	167897		6,0	172	31	6 3/4"	1 1/4"	10
05022614001	167903		8,0	195	37	7 11/16"	1 7/16"	10
05022616001	167910		10,0	224	42	9"	1 11/16"	10

950 SPKL Winkelschlüssel Multicolour, zöllig, BlackLaser



Code	EAN		⊘	┌	└	┌	└	📦
				mm	mm			
05022630001	182500		5/64"	101	16	4"	5/8"	10
05022631001	182517		3/32"	112	19	4 7/16"	3/4"	10
05022632001	182524		1/8"	123	21	4 7/8"	27/32"	10
05022633001	182531		5/32"	137	24	5 3/8"	1"	10
05022634001	182548		3/16"	154	27	6 1/16"	1 1/16"	10
05022635001	182555		7/32"	172	31	6 3/4"	1 1/4"	10
05022636001	182562		1/4"	185	34	7 1/4"	1 5/16"	10
05022637001	182579		5/16"	195	37	7 11/16"	1 7/16"	10
05022638001	182586		3/8"	224	42	9"	1 11/16"	10

950 SPKS Multicolour, metrisch, BlackLaser

- Kurze Ausführung

950 SPKS Multicolour, metrisch, BlackLaser

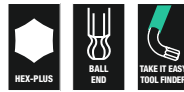

Code	EAN		⊘	┌	└	┌	└	📦
			mm	mm	mm			
05022678001	211910		1,5	50	14	2"	9/16"	10
05022670001	211934		2,0	56	16	2 7/32"	5/8"	10
05022671001	211927		2,5	63	19	2 1/2"	3/4"	10
05022672001	211941		3,0	71	21	2 3/4"	27/32"	10
05022673001	211958		4,0	80	24	3 1/8"	1"	10
05022674001	211965		5,0	90	27	3 1/2"	1 1/16"	10
05022675001	211972		6,0	100	31	4"	1 1/4"	10
05022676001	211989		8,0	112	37	4 7/16"	1 7/16"	10
05022677001	211996		10,0	125	42	5"	1 11/16"	10

950 SPKS Multicolour, zöllig, BlackLaser

- Kurze Ausführung
- Zöllig

950 SPKS Multicolour, zöllig, BlackLaser



Code	EAN		⊘	┌	└	┌	└	📦
				mm	mm			
05022651001	230201		5/64"	50	14	2"	9/16"	10
05022652001	230195		3/32"	56	16	2 7/32"	5/8"	10
05022653001	230218		1/8"	63	19	2 1/2"	3/4"	10
05022654001	230232		5/32"	71	21	2 3/4"	27/32"	10
05022655001	230249		3/16"	80	24	3 1/8"	1"	10
05022656001	230256		7/32"	90	27	3 1/2"	1 1/16"	10
05022657001	230263		1/4"	100	31	4"	1 1/4"	10
05022658001	230270		5/16"	112	37	4 7/16"	1 7/16"	10
05022659001	230287		3/8"	125	42	5"	1 11/16"	10

950 PKL Winkelschlüssel, metrisch, gestellverchromt

- Hoher Korrosionsschutz durch Gestellverchromung
- Mit Sechskant-Kugelkopf am langen Schenkel

950 PKL Winkelschlüssel, metrisch, gestellverchromt



	EAN	⊙	L ₁	L ₂	L ₃	L ₄		
Code	4013288	mm	mm	mm				
05022050001 ¹⁾	018779	1,5	90	14	3 1/2"	9/16"		10
05022052001	018786	2,0	100	16	4"	5/8"		10
05022054001	018793	2,5	112	18	4 7/16"	23/32"		10
05022056001	018809	3,0	126	20	5"	25/32"		10
05022058001	018816	4,0	140	25	5 1/2"	1"		10
05022060001	018823	5,0	160	28	6 5/16"	1 3/32"		10
05022062001	018830	6,0	180	32	7 1/16"	1 1/4"		10
05022063001	037718	7,0	190	34	7 1/2"	1 5/16"		10
05022064001	018847	8,0	200	36	8"	1 7/16"		10
05022066001	018854	10,0	219	40	8 11/16"	1 9/16"		10
05022067001	038708	12,0	248	45	10"	1 3/4"		5

¹⁾Herkömmliches Sechskantprofil

950 PKL BM Winkelschlüssel, metrisch, BlackLaser

- BlackLaser für hohen Korrosionsschutz und lange Lebensdauer
- Mit Sechskant-Kugelkopf am langen Schenkel

950 PKL BM Winkelschlüssel, metrisch, BlackLaser



	EAN	⊙	L ₁	L ₂	L ₃	L ₄		
Code	4013288	mm	mm	mm				
05027101001 ¹⁾	094988	1,5	90	14	3 1/2"	9/16"		10
05027102001	094995	2,0	100	16	4"	5/8"		10
05027103001	095008	2,5	112	18	4 7/16"	23/32"		10
05027104001	095015	3,0	126	19	5"	3/4"		10
05027105001	095022	4,0	140	25	5 1/2"	1"		10
05027106001	095039	5,0	160	28	6 5/16"	1 3/32"		10
05027107001	095046	6,0	180	32	7 1/16"	1 1/4"		10
05027110001	095053	7,0	190	34	7 1/2"	1 5/16"		10
05027108001	095060	8,0	200	36	8"	1 7/16"		10
05027109001	095077	10,0	219	40	8 11/16"	1 9/16"		10
05027111001	095084	12,0	248	45	10"	1 3/4"		5

¹⁾Herkömmliches Sechskantprofil

950 PKL Winkelschlüssel, zöllig, BlackLaser



	EAN	⊙	L ₁	L ₂	L ₃	L ₄		
Code	4013288		mm	mm				
05022079001 ¹⁾	041203	0,05"	83	14	3 1/4"	9/16"		10
05022081001 ¹⁾	041210	1/16"	91	15	3 1/2"	19/32"		10
05022068001	018861	5/64"	100	16	4"	5/8"		10
05022070001	018878	3/32"	112	18	4 7/16"	23/32"		10
05022071001	041227	7/64"	119	19	4 3/4"	3/4"		10
05022072001	018885	1/8"	126	20	5"	25/32"		10
05022073001	041234	9/64"	132	23	5 3/16"	29/32"		10
05022074001	018892	5/32"	140	25	5 1/2"	1"		10
05022076001	018908	3/16"	160	25	6 5/16"	1"		10
05022078001	018915	7/32"	180	27	7 1/16"	1 1/16"		10
05022080001	018922	1/4"	190	34	7 1/2"	1 5/16"		10
05022082001	018939	5/16"	200	36	8"	1 7/16"		10
05022095001	038739	3/8"	212	38	8 3/8"	1 1/2"		5
05022096001	038746	1/2"	224	40	9"	1 9/16"		5

¹⁾Herkömmliches Sechskantprofil

950 PKLS Winkelschlüssel, metrisch, gestellverchromt

- Extra kurzer Schenkel für den Einsatz bei schwer zugänglichen Schrauben

950 PKLS Winkelschlüssel, metrisch, gestellverchromt



	EAN	⊙	L ₁	L ₂	L ₃	L ₄		
Code	4013288	mm	mm	mm				
05022040001 ¹⁾	139429	1,5	90	4,5	3 1/2"	11/64"		10
05022041001	139283	2,0	100	5,5	4"	7/32"		10
05022042001	139290	2,5	112	6,5	4 7/16"	1/4"		10
05022043001	139306	3,0	126	7,5	5"	19/64"		10
05022044001	139313	4,0	140	10,0	5 1/2"	25/64"		10
05022045001	139320	5,0	160	12	6 5/16"	15/32"		10
05022046001	139337	6,0	180	15	7 1/16"	19/32"		10
05022047001	139344	8,0	200	19	8"	3/4"		10
05022048001	139351	10,0	219	22	8 5/8"	7/8"		10

¹⁾Herkömmliches Sechskantprofil

950 PKS Winkelschlüssel, metrisch, gestellverchromt

- Kurze Form für besonders beengte Verschraubungsfälle

950 PKS Winkelschlüssel, metrisch, gestellverchromt

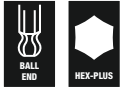

	EAN	⊘	L ₁	L ₂	L ₃	L ₄		
Code	4013288	mm	mm	mm				
05133150001 ¹⁾	098047	1,5	50	14	2"	9/16"		10
05133151001	098054	2,0	56	16	2 7/32"	5/8"		10
05133152001	098061	2,5	63	18	2 1/2"	23/32"		10
05133153001	098078	3,0	71	20	2 3/4"	25/32"		10
05133154001	098085	4,0	80	22	3"	29/32"		10
05133155001	098092	5,0	90	25	3 1/2"	1"		10
05133156001	098108	6,0	100	28	4"	1 3/32"		10
05133157001	098115	8,0	112	32	4 7/16"	1 1/4"		10
05133158001	098122	10,0	125	36	5"	1 5/16"		10

¹⁾Herkömmliches Sechskantprofil

950 L HF Winkelschlüssel, metrisch, gestellverchromt, mit Haltefunktion

- Die Haltefunktion am langen Schenkel hält Schrauben sicher auf dem Werkzeug

950 L HF Winkelschlüssel, metrisch, gestellverchromt, mit Haltefunktion



	EAN	⊘	L ₁	L ₂	L ₃	L ₄		
Code	4013288	mm	mm	mm				
05022120001	207258	3,0	126	20	5"	25/32"		10
05022121001	207265	4,0	140	25	5 1/2"	1"		10
05022122001	207319	5,0	160	28	6 3/16"	1 3/32"		10
05022123001	207326	6,0	180	32	7 1/16"	1 1/4"		10
05022124001	207340	8,0	200	36	8"	1 7/16"		10
05022125001	207333	10,0	219	40	8 11/16"	1 9/16"		5

950 L Winkelschlüssel, metrisch, gestellverchromt



	EAN	⊘	L ₁	L ₂	L ₃	L ₄		
Code	4013288	mm	mm	mm				
05021600001 ¹⁾	038722	1,5	90	14	3 1/2"	9/16"		10
05021605001	018656	2,0	100	16	4"	5/8"		10
05021610001	018663	2,5	112	18	4 7/16"	23/32"		10
05021615001	018670	3,0	126	20	5"	25/32"		10
05021620001	018687	4,0	140	25	5 1/2"	1"		10
05021625001	018694	5,0	160	28	6 5/16"	1 3/32"		10
05021630001	018700	6,0	180	32	7 1/16"	1 1/4"		10
05021632001	037701	7,0	190	30	7 1/2"	1 1/4"		10
05021635001	018717	8,0	200	36	8"	1 7/16"		10
05021640001	018724	10,0	219	40	8 11/16"	1 9/16"		5
05021645001	018731	12,0	250	45	10"	1 3/4"		5

¹⁾Herkömmliches Sechskantprofil.

950 Winkelschlüssel, metrisch, gestellverchromt



	EAN	⊘	L ₁	L ₂	L ₃	L ₄		
Code	4013288	mm	mm	mm				
05021005001 ¹⁾	018267	1,5	45	14	1 3/4"	9/16"		10
05021010001	018274	2,0	50	16	2"	5/8"		10
05021015001	018281	2,5	56	18	2 7/32"	23/32"		10
05021020001	018298	3,0	63	20	2 1/2"	25/32"		10
05021025001	018304	3,5	66	23	2 5/8"	29/32"		10
05021030001	018311	4,0	70	25	2 3/4"	1"		10
05021035001	018328	4,5	75	26	3"	1 1/32"		10
05021040001	018335	5,0	80	28	3 1/8"	1 3/32"		10
05021045001	018342	6,0	90	32	3 1/2"	1 1/4"		10
05021050001	018359	7,0	95	34	3 3/4"	1 5/16"		10
05021055001	018366	8,0	100	36	4"	1 7/16"		10
05021060001	018373	9,0	106	38	4 3/16"	1 1/2"		10
05021065001	018380	10,0	112	40	4 7/16"	1 9/16"		10
05021070001	018397	11,0	120	43	4 3/4"	1 11/16"		10
05021075001	018403	12,0	125	45	5"	1 3/4"		10
05021080001	018410	13,0	132	50	5 3/16"	2"		10
05021085001 ¹⁾	018427	14,0	140	56	5 1/2"	2 7/32"		10
05021090001 ¹⁾	018434	17,0	160	63	6 5/16"	2 1/2"		5
05021095001 ¹⁾	018441	19,0	180	70	7 1/16"	2 3/4"		5

¹⁾Herkömmliches Sechskantprofil.

950 BM Winkelschlüssel, metrisch, BlackLaser



Code	EAN	Ø	L ₁	L ₂	L ₃	L ₄		
05027201001 ¹⁾	095381	1,5	45	14	1 3/4"	9/16"		10
05027202001	095398	2,0	50	16	2"	5/8"		10
05027203001	095541	2,5	56	18	2 7/32"	23/32"		10
05027204001	095404	3,0	63	20	2 1/2"	25/32"		10
05027205001	095411	3,5	66	23	2 5/8"	29/32"		10
05027206001	095428	4,0	70	25	2 3/4"	1"		10
05027207001	095435	4,5	75	26	3"	1 1/32"		10
05027208001	095442	5,0	80	28	3 1/8"	1 3/32"		10
05027209001	095459	6,0	90	32	3 1/2"	1 1/4"		10
05027210001	095466	7,0	95	34	3 3/4"	1 5/16"		10
05027211001	095473	8,0	100	36	4"	1 7/16"		10
05027213001	095480	9,0	106	38	4 11/64"	1 1/2"		10
05027212001	095497	10,0	112	40	4 7/16"	1 9/16"		10
05027214001	095503	11,0	120	43	4 23/32"	1 11/16"		10
05027215001	095510	12,0	125	45	5"	1 49/64"		10

¹⁾ Herkömmliches Sechskantprofil

Kraftform Stainless - Edelstahlmaterial zur Vermeidung von Fremdst



Hochwertiger Winkelschlüsselsatz aus Edelstahl für Innen TORX® Schrauben. Sehr korrosionsbeständig durch eisgehärtetes Edelstahlmaterial der Winkelschlüssel, dadurch kann auch die Übertragung von Fremdst bei Edelstahlverschraubungen vermieden werden.

Mit Haltefunktion am langen Schenkel: Durch die aus der Flächenpressung zwischen der Abtriebsspitze und Schraubenprofil resultierende Klemmkraft werden die Schrauben sicher auf dem Werkzeug gehalten.

Mit extra langem Schenkel für Arbeiten in tiefen Lagen. Die grifffreundliche Schlauchummantelung erleichtert das Schrauben auch bei niedrigen Temperaturen. Take it easy Werkzeugfinder mit Farbkennzeichnung nach Größen.

Im praktischen Clip aus verschleißfreiem Material für dauerhaft sicheren Halt der Winkelschlüssel bei gleichzeitig einfacher Entnahme.

- Die Haltefunktion am langen Schenkel hält Schrauben sicher auf dem Werkzeug
- Extrem korrosionsgeschützt durch eisgehärteter Edelstahl-Ausführung
- Kompakt und einfach zu entnehmen im 2-Komponenten-Kunststoff-Clip aufbewahrt
- Grifffreundliche Schlauchummantelung mit Werkzeugfinder Take it easy: Farbkennzeichnung nach Größen

TORX® Werkzeuge mit Haltefunktion

Anklemmkraft hält TORX® Schrauben fest.



3967/9 TX SXL Multicolour HF Stainless 1 Winkelschlüsselsatz mit Haltefunktion, Edelstahl



Code				EAN				4013288		1	
05022689001				207128							
				3967 SXL HF TORX® Multicolour 1x TX 8x90; 1x TX 9x101; 1x TX 10x112; 1x TX 15x123; 1x TX 20x137; 1x TX 25x154; 1x TX 27x172; 1x TX 30x195; 1x TX 40x224							

967/9 TX XL Multicolour HF 1 Winkelschlüsselsatz mit Haltefunktion, lang

- Mit Haltefunktion am langen Schenkel zum sicheren Halten der Schraube auf dem Werkzeug
- Lange Ausführung
- Mit Werkzeugfinder Take it easy: Farbkennzeichnung nach Größen

967/9 TX XL Multicolour HF 1 Winkelschlüsselsatz mit Haltefunktion, lang



Code				EAN				4013288		1	
05024470001				193537							
				967 SXL TORX® HF Multicolour 1x TX 8x90; 1x TX 9x101; 1x TX 10x112; 1x TX 15x123; 1x TX 20x137; 1x TX 25x154; 1x TX 27x172; 1x TX 30x195; 1x TX 40x224							

967/9 TX Multicolour HF 1 Winkelschlüsselsatz mit Haltefunktion

- Mit Haltefunktion am langen Schenkel zum sicheren Halten der Schraube auf dem Werkzeug
- Mit Werkzeugfinder Take it easy: Farbkennzeichnung nach Größen

967/9 TX Multicolour HF 1 Winkelschlüsselsatz mit Haltefunktion

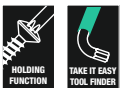

Code				EAN				4013288		1	
05024179001				185228							
				967 SL TORX® HF 1x TX 8x76; 1x TX 9x79; 1x TX 10x85; 1x TX 15x90; 1x TX 20x96; 1x TX 25x104; 1x TX 27x112; 1x TX 30x122; 1x TX 40x132							

967/9 TX XL HF 1 Winkelschlüsselsatz mit Haltefunktion, lang

- Mit Haltefunktion am langen Schenkel zum sicheren Halten der Schraube auf dem Werkzeug
- Lange Ausführung

967/9 TX XL HF 1 Winkelschlüsselsatz mit Haltefunktion, lang



Code				EAN				4013288		1	
05024450001				193513							
				967 XL HF TORX® 1x TX 8x90; 1x TX 9x101; 1x TX 10x112; 1x TX 15x123; 1x TX 20x137; 1x TX 25x154; 1x TX 27x172; 1x TX 30x195; 1x TX 40x224							

967/9 TX HF 1 Winkelschlüsselsatz mit Haltefunktion, BlackLaser

- Mit Haltefunktion am langen Schenkel zum sicheren Halten der Schraube auf dem Werkzeug

967/9 TX HF 1 Winkelschlüsselsatz mit Haltefunktion, BlackLaser



Code				EAN				4013288		10	
05024244001				104953							
				967 L TORX® HF 1x TX 8x76; 1x TX 9x79; 1x TX 10x85; 1x TX 15x90; 1x TX 20x96; 1x TX 25x104; 1x TX 27x112; 1x TX 30x122; 1x TX 40x132							

967/9 TX XL Multicolour 1 Winkelschlüsselsatz, lang



Code				EAN				4013288		1	
05024480001				193544							
				967 SXL TORX® Multicolour 1x TX 8x90; 1x TX 9x101; 1x TX 10x112							
				967 SPKXL TORX® Multicolour 1x TX 15x123; 1x TX 20x137; 1x TX 25x154; 1x TX 27x172; 1x TX 30x195; 1x TX 40x224							

967/9 TX B0 Multicolour 1 Winkelschlüsselsatz, BlackLaser

- Winkelschlüssel für Innen TORX® B0-Schrauben zum Lösen von Sicherheitsverschraubungen

967/9 TX B0 Multicolour 1 Winkelschlüsselsatz, BlackLaser



Code	EAN		
	4013288		
05024335001	180858		10
		967 SPKL TORX® B0 Multicolour 1x TX 8x76 ¹⁾ ; 1x TX 9x79 ¹⁾ ; 1x TX 10x85 ²⁾ ; 1x TX 15x90; 1x TX 20x96; 1x TX 25x104; 1x TX 27x112; 1x TX 30x122; 1x TX 40x132	

¹⁾Produkt wird ohne Bohrung und Kugelkopf am langen Schenkel geliefert.
²⁾Produkt wird ohne Kugelkopf am langen Schenkel geliefert.

967/9 TX B0 Multicolour 1 SB Winkelschlüsselsatz, BlackLaser



Code	EAN		
	4013288		
05073599001	170125	967 SPKL TORX® B0 Multicolour 1x TX 8x76 ¹⁾ ; 1x TX 9x79 ¹⁾ ; 1x TX 10x85 ²⁾ ; 1x TX 15x90; 1x TX 20x96; 1x TX 25x104; 1x TX 27x112; 1x TX 30x122; 1x TX 40x132;	1

¹⁾Produkt wird ohne Bohrung und Kugelkopf am langen Schenkel geliefert.
²⁾Produkt wird ohne Kugelkopf am langen Schenkel geliefert.

967/9 TX XL 1 Winkelschlüsselsatz, lang

- Lange Ausführung

967/9 TX XL 1 Winkelschlüsselsatz, lang



Code	EAN		
	4013288		
05024460001	193520		1
		967 XL TORX® 1x TX 8x90; 1x TX 9x101; 1x TX 10x112	
		967 PKXL TORX® 1x TX 15x123; 1x TX 20x137; 1x TX 25x154; 1x TX 27x172; 1x TX 30x195; 1x TX 40x224	

967/9 TX 1 Winkelschlüsselsatz, BlackLaser



Code	EAN		
	4013288		
05024242001	104946		10
		967 PKL TORX® 1x TX 8x76 ¹⁾ ; 1x TX 9x79 ¹⁾ ; 1x TX 10x85 ¹⁾ ; 1x TX 15x90; 1x TX 20x96; 1x TX 25x104; 1x TX 27x112; 1x TX 30x122; 1x TX 40x132	

¹⁾Produkt wird ohne Kugelkopf am langen Schenkel geliefert.

967/9 TX 1 SB TORX® Winkelschlüsselsatz, BlackLaser

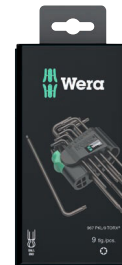

Code	EAN		
	4013288		
05073598001	106438	967 PKL TORX® 1x TX 8x76 ¹⁾ ; 1x TX 9x79 ¹⁾ ; 1x TX 10x85 ¹⁾ ; 1x TX 15x90; 1x TX 20x96; 1x TX 25x104; 1x TX 27x112; 1x TX 30x122; 1x TX 40x132	1

¹⁾Produkt wird ohne Kugelkopf am langen Schenkel geliefert.

Kraftform Stainless - Edelstahlmaterial zur Vermeidung von Fremdrost

Edelstahlmaterial zur Vermeidung von Fremdrost

Werkstatttauglich - gesichert durch Vakuum - Eishärtung

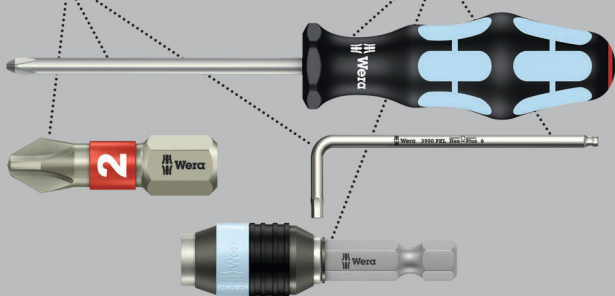

3967 SXL HF TORX® Winkelschlüssel Multicolour mit Haltefunktion, lang, Edelstahl



Code	EAN		⬠	┌	└	┌	└	📦
				mm	mm			
05022680001	207135		TX 8	90	16	3 1/2"	5/8"	10
05022681001	207142		TX 9	101	16	4"	5/8"	10
05022682001	207159		TX 10	112	19	4 7/16"	3/4"	10
05022683001	207166		TX 15	123	21	4 7/8"	27/32"	10
05022684001	207173		TX 20	137	24	5 3/8"	1"	10
05022685001	207180		TX 25	154	27	6 1/16"	1 1/16"	10
05022686001	207197		TX 27	172	31	6 3/4"	1 1/4"	10
05022687001	207203		TX 30	195	37	7 11/16"	1 7/16"	10
05022688001	207210		TX 40	224	42	9"	1 11/16"	10

967 SXL TORX® HF Winkelschlüssel Multicolour mit Haltefunktion, lang

- Mit Haltefunktion am langen Schenkel zum sicheren Halten der Schraube auf dem Werkzeug

967 SXL TORX® HF Winkelschlüssel Multicolour mit Haltefunktion, lang



Code	EAN		⬠	┌	└	┌	└	📦
				mm	mm			
05024471001	194145		TX 8	90	16	3 1/2"	5/8"	10
05024472001	194152		TX 9	101	16	4"	5/8"	10
05024473001	194169		TX 10	112	19	4 7/16"	3/4"	10
05024474001	194176		TX 15	123	21	4 7/8"	27/32"	10
05024475001	194183		TX 20	137	24	5 3/8"	1"	10
05024476001	194190		TX 25	154	27	6 1/16"	1 1/16"	10
05024477001	194206		TX 27	172	31	6 3/4"	1 1/4"	10
05024478001	194213		TX 30	195	37	7 11/16"	1 7/16"	10
05024479001	194220		TX 40	224	42	9"	1 11/16"	10

967 SPKXL TORX® Winkelschlüssel Multicolour, lang

- Lange Ausführung

967 SPKXL TORX® Winkelschlüssel Multicolour, lang



Code	EAN		⬠	┌	└	┌	└	📦
				mm	mm			
05024484001	194305		TX 15	123	21	4 7/8"	27/32"	10
05024485001	194312		TX 20	137	24	5 3/8"	1"	10
05024486001	194329		TX 25	154	27	6 1/16"	1 1/16"	10
05024487001	194336		TX 27	172	31	6 3/4"	1 1/4"	10
05024488001	194343		TX 30	195	37	7 11/16"	1 7/16"	10
05024489001	194350		TX 40	224	42	9"	1 11/16"	10

967 SL TORX® HF Winkelschlüssel Multicolour mit Haltefunktion

- Mit Haltefunktion am langen Schenkel zum sicheren Halten der Schraube auf dem Werkzeug

967 SL TORX® HF Winkelschlüssel Multicolour mit Haltefunktion



Code	EAN		⬠	┌	└	┌	└	📦
				mm	mm			
05024170001	185235		TX 8	76	16	3"	5/8"	5
05024171001	185242		TX 9	79	16	3 1/8"	5/8"	5
05024172001	185259		TX 10	85	17	3 1/4"	21/32"	5
05024173001	185266		TX 15	90	18	3 1/2"	23/32"	5
05024174001	185273		TX 20	96	19	3 3/4"	3/4"	5
05024175001	185280		TX 25	104	21	4 1/8"	27/32"	5
05024176001	185297		TX 27	112	22	4 7/16"	29/32"	5
05024177001	185303		TX 30	122	24	4 13/16"	1"	5
05024178001	185310		TX 40	132	27	5 3/16"	1 1/16"	5

967 SPKL TORX® BO Winkelschlüssel Multicolour

- Winkelschlüssel für Innen TORX® Schrauben und Innen TORX® Schrauben mit Zapfen (BO = Bohrung)

967 SPKL TORX® BO Winkelschlüssel Multicolour



Code	EAN							
Code	4013288			mm	mm			
05024350001 ¹⁾	172679		TX 8	76	16	3"	5/8"	10
05024351001 ¹⁾	172686		TX 9	79	16	3 1/8"	5/8"	10
05024352001 ²⁾	172693		TX 10	85	17	3 3/8"	21/32"	10
05024353001	172709		TX 15	90	18	3 1/2"	23/32"	10
05024354001	172716		TX 20	96	19	3 3/4"	3/4"	10
05024355001	172723		TX 25	104	21	4 1/8"	27/32"	10
05024356001	172730		TX 27	112	22	4 7/16"	29/32"	10
05024357001	172747		TX 30	122	24	4 13/16"	1"	10
05024358001	172754		TX 40	132	27	5 3/16"	1 1/16"	10

¹⁾Produkt wird ohne Bohrung und Kugelkopf am langen Schenkel geliefert.

²⁾Produkt wird ohne Kugelkopf am langen Schenkel geliefert.

967 SXL TORX® Winkelschlüssel Multicolour, lang

- Lange Ausführung

967 SXL TORX® Winkelschlüssel Multicolour, lang



Code	EAN							
Code	4013288			mm	mm			
05024481001	194275		TX 8	90	16	3 1/2"	5/8"	10
05024482001	194282		TX 9	101	16	4"	5/8"	10
05024483001	194299		TX 10	112	19	4 7/16"	3/4"	10

967 XL HF TORX® Winkelschlüssel mit Haltefunktion, lang

- Mit Haltefunktion am langen Schenkel zum sicheren Halten der Schraube auf dem Werkzeug

967 XL HF TORX® Winkelschlüssel mit Haltefunktion, lang



Code	EAN						
Code	4013288		mm	mm			
05024451001	193674	TX 8	90	16	3 1/2"	5/8"	10
05024452001	193681	TX 9	101	16	4"	5/8"	10
05024453001	193698	TX 10	112	19	4 7/16"	3/4"	10
05024454001	193704	TX 15	123	21	4 7/8"	27/32"	10
05024455001	193711	TX 20	137	24	5 3/8"	1"	10
05024456001	193728	TX 25	154	27	6 1/16"	1 1/16"	10
05024457001	193735	TX 27	172	31	6 3/4"	1 1/4"	10
05024458001	193742	TX 30	195	37	7 11/16"	1 7/16"	10
05024459001	193759	TX 40	224	42	9"	1 11/16"	10

967 PKXL TORX® Winkelschlüssel, lang

- Mit TORX® Kugelkopf am langen Schenkel

967 PKXL TORX® Winkelschlüssel, lang



Code	EAN						
Code	4013288		mm	mm			
05024464001	194084	TX 15	123	21	4 7/8"	27/32"	10
05024465001	194091	TX 20	137	24	5 3/8"	1"	10
05024466001	194107	TX 25	154	27	6 1/16"	1 1/16"	10
05024467001	194114	TX 27	172	31	6 3/4"	1 1/4"	10
05024468001	194121	TX 30	195	37	7 11/16"	1 7/16"	10
05024469001	194138	TX 40	224	42	9"	1 21/32"	10

967 XL TORX® Winkelschlüssel, lang

- Lange Ausführung

967 XL TORX® Winkelschlüssel, lang



	EAN						
Code	4013288		mm	mm			
05024461001	194053	TX 8	90	16	3 1/2"	5/8"	10
05024462001	194060	TX 9	101	16	4"	5/8"	10
05024463001	194077	TX 10	112	19	4 7/16"	3/4"	10

967 PKL TORX® Winkelschlüssel, BlackLaser

- Mit TORX® Kugelkopf am langen Schenkel

967 PKL TORX® Winkelschlüssel, BlackLaser



	EAN						
Code	4013288		mm	mm			
05024199001 ¹⁾	104939	TX 8	76	16	3"	5/8"	5
05024100001 ¹⁾	035035	TX 9	79	16	3 1/8"	5/8"	5
05024105001 ¹⁾	019431	TX 10	85	17	3 3/8"	21/32"	5
05024200001	019547	TX 15	90	18	3 1/2"	23/32"	5
05024202001	019554	TX 20	96	19	3 3/4"	3/4"	5
05024204001	019561	TX 25	104	21	4 1/8"	27/32"	5
05024206001	019578	TX 27	112	22	4 7/16"	29/32"	5
05024208001	019585	TX 30	122	24	4 13/16"	1"	5
05024210001	019592	TX 40	132	27	5 3/16"	1 1/16"	5

¹⁾Produkt wird ohne Kugelkopf am langen Schenkel geliefert.

967 L TORX® HF Winkelschlüssel mit Haltefunktion, BlackLaser

- Mit Haltefunktion am langen Schenkel zum sicheren Halten der Schraube auf dem Werkzeug

967 L TORX® HF Winkelschlüssel mit Haltefunktion, BlackLaser



	EAN						
Code	4013288		mm	mm			
05024160001	104847	TX 8	76	16	3"	5/8"	5
05024161001	104922	TX 9	79	16	3 1/8"	5/8"	5
05024162001	104854	TX 10	85	17	3 1/4"	21/32"	5
05024163001	104861	TX 15	90	18	3 1/2"	23/32"	5
05024164001	104878	TX 20	96	19	3 3/4"	3/4"	5
05024165001	104885	TX 25	104	21	4 1/8"	27/32"	5
05024166001	104892	TX 27	112	22	4 7/16"	29/32"	5
05024167001	104908	TX 30	122	24	4 13/16"	1"	5
05024168001	104915	TX 40	132	27	5 3/16"	1 1/16"	5

967 Winkelschlüssel TORX®, BlackLaser



	EAN						
Code	4013288		mm	mm			
05024001001	019257	TX 6	42	16	1 5/8"	5/8"	5
05024002001	019264	TX 7	48	16	1 7/8"	5/8"	5
05024003001	019271	TX 8	48	16	1 7/8"	5/8"	5
05024004001	019288	TX 9	48	16	1 7/8"	5/8"	5
05024005001	019295	TX 10	51	17	2"	21/32"	5
05024008001	019301	TX 15	54	18	2 1/8"	23/32"	5
05024010001	019318	TX 20	57	19	2 1/4"	3/4"	5
05024012001	019325	TX 25	60	20	2 3/8"	25/32"	5
05024013001	019332	TX 27	64	21	2 1/2"	27/32"	5
05024015001	019349	TX 30	70	24	2 3/4"	1"	5
05024020001	019356	TX 40	76	26	3"	1 1/32"	5



Kraftform Kompakt



Kraftform Kompakt Turbo 1

Viele Anwender wünschen sich, Schraubvorgänge ohne Kompromisse schneller durchführen zu können. Mit einem Schraubendreher, der präzise ist, der auch das kraftvolle Endverschrauben ermöglicht und der außerdem viel schneller ist als ein herkömmlicher Schraubendreher.

Ein zuschaltbares Planetengetriebe ist die Lösung: Im Schraubendrehergriff integriert ver-4-facht es die Arbeitsgeschwindigkeit bei leichtgängigen Verschraubungen rein mechanisch. Dabei fixiert eine Hand den vorderen Griffteil, die zweite Hand dreht den hinteren Griffteil. Die Turbofunktion kann per Knopfdruck wahlweise zu- oder abgeschaltet werden.

Die Abschaltung empfiehlt sich zum Anziehen und Lösen mit hohem Drehmoment z. B. bei Verschraubungen in Holz sowie zur Feinjustierung.

Robustes, wartungsfreies Getriebe aus Stahl mit maximalem Drehmoment von 14 Nm bei deaktivierter Turbo-Funktion. Durch den Rapidaptor Bithalter kann der Kraftform Turbo mit allen herkömmlichen 1/4"-Sechskant-Bits für die verschiedensten Schraubprofile eingesetzt werden.

Die Bits können aufgrund der Rapidaptor-Funktion direkt eingesetzt und durch Nach-vorne-Schieben der Hülse einfach entnommen werden.

- 4-fache Schraubgeschwindigkeit dank Turbo-Funktion (rein mechanisch - ohne Akku)
- Aktivierung und Deaktivierung der Turbo-Funktion durch einfachen Knopfdruck
- Turbo-Funktion speziell für leichtgängige Verschraubungen
- Für z. B. Holzverschraubung mit stetig ansteigendem Drehmoment ohne Turbofunktion wie ein normaler Schraubendreher nutzbar
- Robustes, wartungsfreies Getriebe aus Stahl

Kraftform Kompakt Turbo 1



Code	EAN		
05057482001	4013288 214614		1
		● 826 T Kraftform Turbo 1x 1/4"x146	
		⊕ 851/4 Z 1x PH 1x89; 1x PH 2x89; 1x PH 3x89 ¹⁾	
		⊕ 855/4 Z 1x PZ 1x89; 1x PZ 2x89; 1x PZ 3x89 ¹⁾	
		⊕ 867/4 Z TORX® 1x TX 10x89; 1x TX 15x89; 1x TX 20x89; 1x TX 25x89; 1x TX 30x89	
		○ 840/4 Z 1x 3,0x89; 1x 4,0x89; 1x 5,0x89; 1x 6,0x89 ¹⁾	
		● 800/4 Z 1x 0,8x4,0x89; 1x 1,0x5,5x89; 1x 1,2x6,5x89	
		Klettstreifen 120 1x 50,0x120,0	

¹⁾Sechskantklinge

Kraftform Kompakt Turbo Imperial 1



Code	EAN		
05057483001	4013288 214621		1
		● 826 T Kraftform Turbo 1x 1/4"x146	
		⊕ 851/4 Z PH 1x PH 1x89; 1x PH 2x89; 1x PH 3x89 ¹⁾	
		⊕ 867/4 Z TORX® 1x TX 10x89; 1x TX 15x89; 1x TX 20x89; 1x TX 25x89; 1x TX 30x89	
		○ 840/4 Z Hex-Plus 1x 3/32"x89; 1x 1/8"x89; 1x 5/32"x89; 1x 3/16"x89	
		○ 868/4 Square-Plus 1x # 1x89; 1x # 2x89; 1x # 3x89	
		● 800/4 Z 1x 0,8x4,0x89; 1x 1,0x5,5x89; 1x 1,2x6,5x89	
		Klettstreifen 120 1x 50,0x120,0	

¹⁾Sechskantklinge

826 T Kraftform Turbo Bits-Handhalter mit Rapidaptor Schnellwechselfutter

- 4-fache Schraubgeschwindigkeit dank Turbo-Funktion (rein mechanisch - ohne Akku)
- Aktivierung und Deaktivierung der Turbo-Funktion durch einfachen Knopfdruck
- Turbo-Funktion speziell für leichtgängige Verschraubungen
- Für z. B. Holzverschraubung mit stetig ansteigendem Drehmoment ohne Turbofunktion wie ein normaler Schraubendreher nutzbar
- Robustes, wartungsfreies Getriebe aus Stahl

826 T Kraftform Turbo Bits-Handhalter mit Rapidaptor Schnellwechselfutter



Code	EAN	⌀	l					
05057480001	214591	1/4"	146					1

Kraftform Kompakt 10, 12

9 zähnharte Wera Bits, für den universellen Einsatz.

Torsionsform gegen frühzeitigen Verschleiß. 1 Handhalter 813 R Kraftform mit Schnellwechselfutter Rapidaptor, mehrkomponentig für hohe Arbeitsgeschwindigkeiten und besonders ergonomisches Verschrauben.

- Handhalter Kraftform mit Schnellwechselfutter Rapidaptor
- Torsionsform der Bits gegen frühzeitigen Verschleiß
- Zähnharte Bits, für den universellen Einsatz
- Handliche und robuste Aufbewahrung

Kraftform Kompakt 10



Code	EAN			
05056653001	0413288	041647		1
			813 R 1x 1/4"x90	
			851/1 TZ PH 1x PH 1x25; 1x PH 2x25	
			855/1 TZ PZ 1x PZ 1x25; 1x PZ 2x25	
			867/1 TZ TORX® 1x TX 10x25; 1x TX 15x25; 1x TX 20x25	
			800/1 TZ 1x 0,5x4,0x25; 1x 1,0x5,5x25	

Kraftform Kompakt 12



Code	EAN			
05135942001	4013288	155887		1
			813 R 1x 1/4"x90	
			851/1 J 1x PH 00x25x2,0 ¹⁾ ; 1x PH 0x25x2,5 ²⁾ ; 1x PH 1x25x3,0	
			851/1 TZ PH 1x PH 2x25	
			867/1 TZ TORX® 1x TX 5x25; 1x TX 6x25; 1x TX 7x25; 1x TX 8x25; 1x TX 9x25	

¹⁾ Größe 00 entsprechend JCIS 00 (Japanese Camera Industrial Standard) modifiziert

²⁾ Größe 0 entsprechend JCIS 0 (Japanese Camera Industrial Standard) modifiziert

Kraftform Kompakt 20 - Die Werkzeuggattung für Maschine und Hand

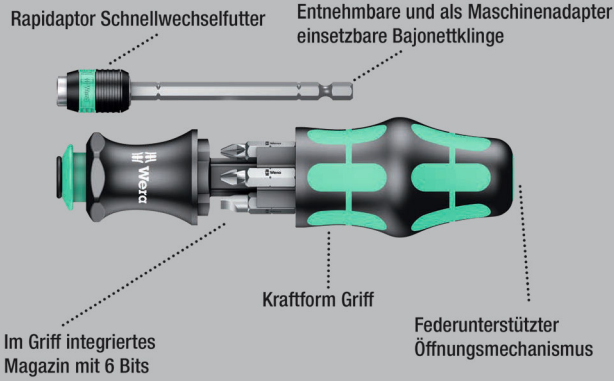

Die Wera Kompaktwerkzeuge ermöglichen den gleichzeitigen Einsatz der beiden Verschraubungsarten „Hand“ oder „Maschine“.

Das Griff -Wechselklingsystem in Kompakter Bauweise mit verschiedenen Klingenspitzen auf kleinstem Raum macht den Anwender mobil und flexibel. Geeignet für Bits mit 1/4"-Außensechskantantrieb nach DIN ISO 1173-C 6,3 und E 6,3 (ISO 1173) und Wera Anschluss-Reihen 1 und 4. Mit Verbindungsteil, Bajonett, Rapidaptor-Technologie.

Kraftform-Griff mit Abrollschutz, mehrkomponentig für besonders ergonomisches Verschrauben. Integriertes Magazin zur Aufbewahrung für Bits. So ersetzt dieses Set einen 6-teiligen Schraubendrehersatz und reduziert die notwendige Ausrüstung auf ein Minimum. Profil und Größe der Bits sind durch den Wera Werkzeugfinder Take it easy mit seiner Farbcodierung und gut sichtbaren Beschriftung leicht erkennbar.

- Handhalter Kraftform mit Bajonettklinge und Schnellwechselfutter Rapidaptor
- Kraftform Griff mit Abrollschutz, mehrkomponentig und integriertem Magazin
- Im Griff versenkbare Bajonettklinge
- Mit Werkzeugfinder Take it easy: Farbkennzeichnung nach Profilen und Größenstempelung
- In robuster Tasche

Take it easy Werkzeugfinder mit Farbkennzeichnung – zum einfachen und schnellen Finden des benötigten Werkzeugs.

Bits: „Take it easy“ Werkzeugfinder

Zyklop Nüsse: „Take it easy“ Werkzeugfinder

Winkelschlüssel: „Take it easy“ Werkzeugfinder

Joker: „Take it easy“ Werkzeugfinder

Kraftform Kompakt 20 Tool Finder 1 mit Tasche



Code	EAN		
05051016001	4013288 185327		1
		889/4 R 1x 1/4"x100	
		851/1 BTZ 1x PH 1x25; 1x PH 2x25	
		855/1 BTZ 1x PZ 1x25; 1x PZ 2x25	
		867/1 TORX® BTZ 1x TX 25x25	
		800/1 BTZ 1x 0,8x5,5x25	
		Klettstreifen 70 1x 50,0x70,0	

Kraftform Kompakt 20 Tool Finder 2 mit Tasche

13-teiliger Kraftform Kompakt Satz mit 6x 25 mm langen und 6x 89 mm langen Bits. Die Wera Kompaktwerkzeuge ermöglichen den gleichzeitigen Einsatz der beiden Verschraubungsarten „Hand“ oder „Maschine“.

Das Griff -Wechselklingsystem in Kompakter Bauweise mit verschiedenen Klingenspitzen auf kleinstem Raum macht den Anwender mobil und flexibel.

Geeignet für Bits mit 1/4"-Außensechskantantrieb nach DIN ISO 1173-C 6,3 und E 6,3 (ISO 1173) und Wera Anschluss-Reihen 1 und 4. Mit Verbindungsteil, Bajonett, Rapidaptor-Technologie. Kraftform-Griff mit Abrollschutz, mehrkomponentig für besonders ergonomisches Verschrauben. Integriertes Magazin zur Aufbewahrung von 25 mm langen Bits.

Dieses Set ersetzt einen 12-teiligen Schraubendrehersatz und reduziert die notwendige Ausrüstung auf ein Minimum.

Profil und Größe der Bits sind durch den Wera Werkzeugfinder Take it easy mit seiner Farbcodierung und gut sichtbaren Beschriftung leicht erkennbar.

- 6x25 mm Bits mit Werkzeugfinder Take it easy: Farbkennzeichnung nach Profilen und Größenstempelung und 6x89 mm Bits

Kraftform Kompakt 20 Tool Finder 2 mit Tasche



Code	EAN			
05051017001	4013288 211224			1
		●○	889/4 R 1x 1/4"x100	
		+	851/1 BTZ 1x PH 1x25; 1x PH 2x25	
		+	855/1 BTZ 1x PZ 1x25; 1x PZ 2x25	
		+	867/1 TORX® BTZ 1x TX 20x25; 1x TX 25x25	
		+	851/4 Z 1x PH 1x89; 1x PH 2x89	
		+	855/4 Z 1x PZ 1x89; 1x PZ 2x89	
		+	867/4 Z TORX® 1x TX 20x89; 1x TX 25x89	
			Klettstreifen 70 1x 50,0x70,0	

Kraftform Kompakt 20 mit Tasche



Code	EAN			
05051021001	4013288 098917			1
		●○	889/4 R 1x 1/4"x100	
		+	851/1 Z 1x PH 1x25; 1x PH 2x25	
		+	855/1 Z 1x PZ 1x25; 1x PZ 2x25	
		+	800/1 Z 1x 1,0x5,5x25; 1x 1,2x6,5x25	
			Klettstreifen 70 1x 50,0x70,0	

Kraftform Kompakt 25 mit Tasche



Code	EAN		
05051024001	4013288 098931		1
		889/4 R 1x 1/4"x100	
		851/1 Z 1x PH 1x25; 1x PH 2x25; 1x PH 3x25	
		800/1 Z 1x 0,6x4,5x25; 1x 1,0x5,5x25; 1x 1,2x6,5x25	
		Klettstreifen 70 1x 50,0x70,0	

Kraftform Kompakt 26 mit Tasche



Code	EAN		
05051025001	4013288 098948		1
		889/4 R 1x 1/4"x100	
		851/1 Z 1x PH 1x25; 1x PH 2x25	
		800/1 Z 1x 1,0x5,5x25; 1x 1,2x6,5x25	
		868/1 Z 1x # 1x25; 1x # 2x25	
		Klettstreifen 70 1x 50,0x70,0	

Kraftform Kompakt 27 XL Universal 1

Bit-Set für den universellen Einsatz. Bit-Handhalter mit 300 mm langer Klinge und sehr schlanker, verriegelbarer Bit-Aufnahme zum Erreichen schwer zugänglicher Stellen.

Dank der besonders schlanken Konstruktion können auch Schrauben in sehr engen Einbausituationen betätigt werden. Mehrkomponentiger Kraftform Griff für hohe Arbeitsgeschwindigkeiten und besonders ergonomisches Verschrauben.

Im Griff integriertes Magazin zur Aufbewahrung der Bits. 6 zähnharte, 25 mm lange Bits (Kreuzschlitz Phillips und Pozidriv und TORX®). So ersetzt dieses Set einen 6-teiligen Schraubendreherersatz und reduziert die notwendige Ausrüstung auf ein Minimum. Mit Sechskantabrollschutz gegen Wegrollen.

- Für den universellen Einsatz
- 300 mm lange starre Klinge
- Bithalter mit sehr schlanker Bauform für Arbeiten in engen Bauräumen
- Sichere Bithaltesfunktion durch Verriegelungsmechanismus. Mit starkem Dauermagneten.
- Kompakter Edelstahlhalter für Bits mit 1/4" Außensechskantantrieb entsprechend DIN 3126, ISO 1173 Form C 6,3 und E 6,3
- 6 zähnharte Bits, für den universellen Einsatz

Kraftform Kompakt 27 XL Universal 1



Code	EAN		
05051028001	4013288 229588		1
		851/1 BTZ 1x PH 1x25; 1x PH 2x25	
		855/1 BTZ 1x PZ 2x25	
		867/1 TORX® BTZ 1x TX 15x25; 1x TX 20x25; 1x TX 25x25	
		394 S 1x 1/4"x300	

Kraftform Kompakt 27 XL Universal Imperial Set 1

- Mit 6 Bits im Magazin: Kreuzschlitz Phillips, Schlitz und Vierkant (Robertson); zähhart

Kraftform Kompakt 27 XL Universal Imperial Set 1



Code	EAN		
05051032001	4013288 229724		1
		+ 851/1 Z 1x PH 1x25; 1x PH 2x25	
		- 800/1 Z 1x 1,0x5,5x25; 1x 1,2x6,5x25	
		□ 868/1 Z 1x # 1x25; 1x # 2x25	
		● 394 S 1x 1/4"x300	

Kraftform Kompakt 27 XL SHK 1

- Besonders geeignet für Anwendungen im Sanitär-, Heizung- und Klimabereich

Kraftform Kompakt 27 XL SHK 1



Code	EAN		
05136075001	4013288 228994		1
		+ 851/1 Z 1x PH 2x25	
		* 867/1 TORX® 1x TX 15x25; 1x TX 20x25; 1x TX 25x25	
		○ 840/1 Z 1x 5,0x25; 1x 6,0x25	
		● 394 S 1x 1/4"x300	

Kraftform Kompakt 27 Set 1

Wera Kompaktwerkzeug mit mehrkomponentigem Kraftform Griff für hohe Arbeitsgeschwindigkeiten und besonders ergonomisches Verschrauben. Im Griff integriertes Bit-Magazin, 6 Bits mit Torsionzone zur Vermeidung des Verwindens der Bit-Spitze bei hohen Belastungen. Dadurch signifikante Erhöhung der Produktlebensdauer.

Mit Werkzeugfinder Take it easy: Farbkennzeichnung nach Profilen und Größenstempelung. Bithalter mit starkem Dauermagnet für sicheren Sitz des Bits.

- Bit-Handhalter mit Bit-Magazin
- Bithalter mit starkem Dauermagnet, der Bits bombenfest hält
- Mit 6 BitTorsion Bits im Magazin: Kreuzschlitz Phillips und Pozidriv, TORX® und Schlitz; zähhart
- Mit Werkzeugfinder Take it easy: Farbkennzeichnung nach Profilen und Größenstempelung

Kraftform Kompakt 27 Set 1



Code	EAN		
05051510001	4013288 226556		1
		● 828/1 1x 1/4"	
		+ 851/1 BTZ 1x PH 1x25; 1x PH 2x25	
		* 855/1 BTZ 1x PZ 2x25	
		* 867/1 TORX® BTZ 1x TX 20x25; 1x TX 25x25	
		- 800/1 BTZ 1x 0,8x5,5x25	

Kraftform Kompakt 27 Set 2

- Mit 6 Bits im Magazin: Kreuzschlitz Phillips und Schlitz; zähhart

Kraftform Kompakt 27 Set 2



Code	EAN		
05051511001	4013288 226587		1
		828/1 1x 1/4"	
		851/1 Z 1x PH 1x25; 1x PH 2x25; 1x PH 3x25	
		800/1 Z 1x 0,6x4,5x25; 1x 1,0x5,5x25; 1x 1,2x6,5x25	

Kraftform Kompakt 27 Imperial Set 1

- Mit 6 Bits im Magazin: Kreuzschlitz Phillips, Schlitz und Vierkant (Robertson); zähhart

Kraftform Kompakt 27 Imperial Set 1



Code	EAN		
05051512001	4013288 226594		1
		828/1 1x 1/4"	
		851/1 Z 1x PH 1x25; 1x PH 2x25	
		800/1 Z 1x 1,0x5,5x25; 1x 1,2x6,5x25	
		868/1 Z 1x # 1x25; 1x # 2x25	

Kraftform Kompakt 28 SB

Wera Kompaktwerkzeug mit mehrkomponentigem Kraftform Griff für hohe Arbeitsgeschwindigkeiten und besonders ergonomisches Verschrauben. Integriertes Bit-Magazin im Griff, in dem 6 Bits aufbewahrt werden können.

Die Bajonett-Klinge kann für beengte Schraubsituationen eingefahren werden. Für den Maschinenbetrieb kann sie auch entnommen werden. Der Sprengring und der starke Dauermagnet garantieren festen Sitz der Bits.

- Verbindungsteil Bajonett, mit Edelstahlhülse, Sprengring und starkem Dauermagnet
- Zähnharte Bits, für den universellen Einsatz

Kraftform Kompakt 28 SB

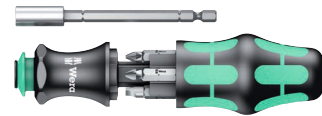

Code	EAN		
05073240001	4013288 138927		1
		851/1 Z PH 1x PH 1x25; 1x PH 2x25	
		855/1 Z PZ 1x PZ 1x25; 1x PZ 2x25	
		800/1 Z 1x 1,0x5,5x25; 1x 1,2x6,5x25	

Kraftform Kompakt 28 Imperial 1

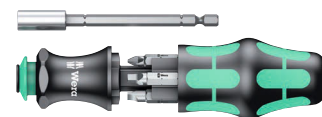

Code	EAN		
05073241001	4013288 214676		1
		851/1 Z PH 1x PH 1x25; 1x PH 2x25	
		868/1 Z 1x # 1x25; 1x # 2x25	
		800/1 Z 1x 1,0x5,5x25; 1x 1,2x6,5x25	

Kraftform Kompakt 28 mit Tasche



Code	EAN		
	4013288		
05134491001	175373		1
		851/1 Z 1x PH 1x25; 1x PH 2x25	
		855/1 Z 1x PZ 1x25; 1x PZ 2x25	
		800/1 Z 1x 1,0x5,5x25; 1x 1,2x6,5x25	
		Klettstreifen 70 1x 50,0x70,0	

Kraftform Kompakt 40 und 41

- Falttasche mit 89 mm langen Bits
- Handhalter Kraftform mit Schnellwechselfutter Rapidaptor
- Schnellwechselfutter Rapidaptor erlaubt schnellen Bitwechsel
- Zähnharte Bits, für den universellen Einsatz
- Ergonomischer Kraftform Griff für ermüdungsarmes Arbeiten

Kraftform Kompakt 40



Code	EAN		
	4013288		
05059298001	096319		1
		816 R 1x 1/4"x119	
		851/4 Z 1x PH 1x89; 1x PH 2x89	
		855/4 Z 1x PZ 1x89; 1x PZ 2x89	
		800/4 Z 1x 1,0x5,5x89; 1x 1,2x6,5x89	
		Klettstreifen 70 1x 50,0x70,0	

Kraftform Kompakt 41



Code	EAN		
	4013288		
05059299001	096326		1
		816 R 1x 1/4"x119	
		851/4 Z 1x PH 1x89; 1x PH 2x89; 1x PH 3x89 ¹⁾	
		855/4 Z 1x PZ 1x89; 1x PZ 2x89; 1x PZ 3x89 ¹⁾	
		867/4 Z TORX® B0 1x TX 15x89; 1x TX 20x89; 1x TX 25x89; 1x TX 30x89	
		Klettstreifen 70 1x 50,0x70,0	

¹⁾Sechskantklinge



Kraftform Kompakt 60 Torque 1,2 - 3,0 Nm

Falttasche mit 89 mm langen Bits. Inklusive Drehmoment-schraubendreher 7441 mit Schnellwechselfutter „Rapidaptor“ und mehrkomponentigem Kraftform-Griff für ermüdungsarmes Arbeiten. Für hand- und maschinenbetätigte Verschraubungen geeignet. 17-teilig. Kompaktes Griff-/Wechselklingen-System für drehmomentkontrollierte Verschraubungen. Inklusive Drehmoment-Handhalter 7441, einstellbar von 1,2 bis 3,0 Nm. Einstellbar in Schritten à 0,10 Nm.

Einfache Einstellung des benötigten Drehmomentwertes ohne Sonderwerkzeug. Gute Ablesbarkeit des Skalenwerts. Rapidaptor-Schnellwechseltechnologie für blitzschnellen Bit-Wechsel. Unbegrenzt Lösemoment zum Lösen festsitzender Schrauben. Mehrkomponentiger Kraftform-Griff mit Hart- und Weichzonen für hohe Arbeitsgeschwindigkeiten und zur Schonung der Handfläche. Inklusive 16 Bits mit 89 mm Länge. Mit praktischer Falttasche zur übersichtlichen Verstaung.

- Einstellbarer Kraftform Drehmomentschraubendreher mit Rapidaptor Schnellwechselfutter
- Mehrkomponentiger Kraftform Griff für schnelles und ergonomisches Verschrauben
- Rapidaptor-Technologie für blitzschnellen Bitwechsel
- Für hand- und maschinenbetätigte Verschraubungen geeignet
- Praktische Falttasche zur übersichtlichen Verstaung

Kraftform Kompakt 60 Torque 1,2 - 3,0 Nm



Code	EAN		
05059293001	169624		1
		7400 1x 7441, 1/4", 1,2-3,0 Nm	
		851/4 Z PH 1x PH 1x89; 1x PH 2x89; 1x PH 3x89 ¹⁾	
		855/4 Z PZ 1x PZ 1x89; 1x PZ 2x89; 1x PZ 3x89 ¹⁾	
		867/4 Z TORX® BO 1x TX 10x89; 1x TX 15x89; 1x TX 20x89; 1x TX 25x89; 1x TX 30x89	
		800/4 Z 1x 1,0x5,5x89	
		840/4 Z Hex-Plus 1x 3,0x89; 1x 4,0x89; 1x 5,0x89; 1x 6,0x89 ¹⁾	

¹⁾Sechskantklinge

Kraftform Stainless - Edelstahlmaterial zur Vermeidung von Fremdrost



Falttasche mit 89 mm langen Bits. Inklusive Handhalter 3816 R Kraftform mit Schnellwechselfutter „Rapidaptor“ und mehrkomponentigem Kraftform-Griff für ermüdungsarmes Arbeiten. EdelstahlAusführung zur Vermeidung von Fremdrost. 17-teilig.

Kraftform Kompakt 60, Edelstahl



Code	EAN		
05071116001	115713		1
		3816 R 1x 1/4"x119	
		3851/4 1x PH 1x89; 1x PH 2x89; 1x PH 3x89 ¹⁾	
		3855/4 1x PZ 1x89; 1x PZ 2x89; 1x PZ 3x89 ¹⁾	
		3867/4 TORX® BO 1x TX 10x89; 1x TX 15x89; 1x TX 20x89; 1x TX 25x89; 1x TX 30x89	
		3800/4 1x 1,0x5,5x89	
		3840/4 Hex-Plus 1x 3,0x89; 1x 4,0x89; 1x 5,0x89; 1x 6,0x89	

¹⁾Sechskantklinge

Kraftform Kompakt 60, Edelstahl, Imperial



Code	EAN			
05071117001	4013288 115720			1
		●	3816 R 1x 1/4"x119	
		+	3851/4 PH 1x PH 1x89; 1x PH 2x89; 1x PH 3x89 ¹⁾	
		⊕	3867/4 TORX® B0 1x TX 10x89; 1x TX 15x89; 1x TX 20x89; 1x TX 25x89; 1x TX 30x89	
		⊖	3800/4 1x 1,0x5,5x89	
		○	3840/4 Hex-Plus 1x 3/32"x89; 1x 1/8"x89; 1x 5/32"x89; 1x 3/16"x89	
		□	3868/4 Square-Plus 1x # 1x89; 1x # 2x89; 1x # 3x89	

¹⁾Sechskantklinge

Kraftform Kompakt 60

Falttasche mit 89 mm langen Bits. Inklusive Handhalter 816 R Kraftform mit Schnellwechselfutter „Rapidaptor“ und mehrkomponentigem Kraftform-Griff für ermüdungsarmes Arbeiten.

Harte Griffzonen für hohe Arbeitsgeschwindigkeit, während weiche Griffzonen hohe Drehmomentübertragung garantieren. Für hand- und maschinenbetätigte Verschraubungen geeignet. 17-teilig.

Kraftform Kompakt 60



Code	EAN			
05059295001	4013288 096289			1
		●	816 R 1x 1/4"x119	
		+	851/4 Z 1x PH 1x89; 1x PH 2x89; 1x PH 3x89 ¹⁾	
		⊕	855/4 Z 1x PZ 1x89; 1x PZ 2x89; 1x PZ 3x89 ¹⁾	
		⊕	867/4 Z TORX® B0 1x TX 10x89; 1x TX 15x89; 1x TX 20x89; 1x TX 25x89; 1x TX 30x89	
		⊖	800/4 Z 1x 1,0x5,5x89	
		○	840/4 Z 1x 3,0x89; 1x 4,0x89; 1x 5,0x89; 1x 6,0x89 ¹⁾	
			Klettstreifen 70 1x 50,0x70,0	

¹⁾Sechskantklinge



Kraftform Kompakt 60, Imperial



Code	EAN		
05051042001	156037		1
		● 816 R 1x 1/4"x119	
		⊕ 851/4 Z 1x PH 1x89; 1x PH 2x89; 1x PH 3x89 ¹⁾	
		⊗ 867/4 Z TORX® B0 1x TX 10x89; 1x TX 15x89; 1x TX 20x89; 1x TX 25x89; 1x TX 30x89	
		◐ 800/4 Z 1x 1,0x5,5x89	
		○ 840/4 Z 1x 3/32"x89; 1x 1/8"x89; 1x 5/32"x89; 1x 3/16"x89	
		◻ 868/4 1x # 1x89; 1x # 2x89; 1x # 3x89	
		Klettstreifen 70 1x 50,0x70,0	

¹⁾ Sechskantklinge

Kraftform Kompakt 60 KK

- Kugelkopf-Bits erlauben das Schwenken der Werkzeugachse

Kraftform Kompakt 60 KK



Code	EAN		
05059294001	165503		1
		● 816 R 1x 1/4"x119	
		⊕ 851/4 Z 1x PH 1x89; 1x PH 2x89; 1x PH 3x89 ¹⁾	
		⊗ 855/4 Z 1x PZ 1x89; 1x PZ 2x89; 1x PZ 3x89 ¹⁾	
		⊗ 867/4 TORX® KK 1x TX 10x89; 1x TX 15x89; 1x TX 20x89; 1x TX 25x89; 1x TX 30x89; 1x TX 40x89 ¹⁾	
		○ 842/4 1x 3,0x89; 1x 4,0x89; 1x 5,0x89; 1x 6,0x89	
		Klettstreifen 70 1x 50,0x70,0	

¹⁾ Sechskantklinge

Kraftform Kompakt 62



Code	EAN		
05059297001	4013288 096302		1
		● 816 R 1x 1/4"x119	
		⊕ 851/4 Z 1x PH 1x89; 1x PH 2x89; 1x PH 3x89 ¹⁾	
		⊕ 855/4 Z 1x PZ 1x89; 1x PZ 2x89; 1x PZ 3x89 ¹⁾	
		⊕ 867/4 Z TORX® B0 1x TX 8x89; 1x TX 10x89; 1x TX 15x89; 1x TX 20x89; 1x TX 25x89; 1x TX 27x89; 1x TX 30x89; 1x TX 40x89	
		⊕ 840/4 Z B0 1x 2,0x89; 1x 2,5x89; 1x 3,0x89; 1x 4,0x89; 1x 5,0x89; 1x 6,0x89	
		⊖ 800/4 Z 1x 1,2x6,5x89	
		⊕ 871/4 TORQ-SET® Mplus 1x 6x89; 1x 8x89; 1x 10x89	
		⊕ 875/4 TRI-WING® 1x 1x89; 1x 2x89; 1x 3x89; 1x 4x89	
		● 857/4 Z 1x 4x89; 1x 6x89; 1x 8x89; 1x 10x89	
		Klettstreifen 70 1x 50,0x70,0	

¹⁾ Sechskantklinge

Bicycle Set 2

Fahrradwerkzeug-Set in praktischer Tasche mit 89 mm langen Bits. Inklusive Bit-Handhalter 816 R Kraftform mit Schnellwechselfutter Rapidaptor und mehrkomponentigem Kraftform-Griff für ermüdungsarmes Arbeiten.

Bicycle Set 2

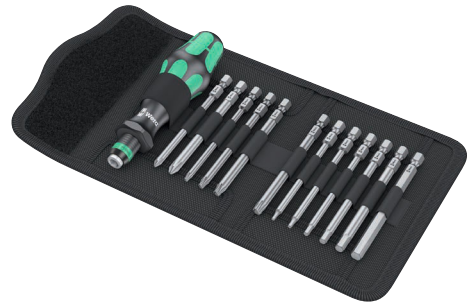

Code	EAN		
05004171001	4013288 211439		1
		● 816 R 1x 1/4"x119	
		⊕ 851/4 Z 1x PH 1x89; 1x PH 2x89	
		⊕ 867/4 Z TORX® 1x TX 10x89; 1x TX 20x89; 1x TX 25x89; 1x TX 30x89	
		⊕ 840/4 Z 1x 2,0x89; 1x 2,5x89; 1x 3,0x89; 1x 4,0x89; 1x 5,0x89; 1x 6,0x89 ¹⁾	
		Klettstreifen 70 1x 50,0x70,0	

¹⁾ Sechskantklinge



Kraftform Kompakt 70 Universal

32-teiliges Set mit Handhalter 816 R Kraftform mit Schnellwechselfutter "Rapidaptor" und mehrkomponentigem Kraftform-Griff für ermüdungsarmes Arbeiten.

Universalhalter Rapidaptor mit starkem Dauermagnet, der auch große und schwere Schrauben hält. Gemeinsam mit den 30 Bits ist der Anwender für fast jeden Anwendungsfall gerüstet. In robuster textiler Box; geeignet für Wera 2go.

- Sortiment in robuster Textilbox mit wenig Gewicht für einfachen Transport
- Textile Box geeignet zum Andocken an das Wera 2go System

Kraftform Kompakt 70 Universal



Code	EAN		
05057113001	4013288 228345		1
		816 R 1x 1/4"x119	
		889/4/1 K 1x 1/4"x50	
		851/1 TZ 3x PH 1x25; 3x PH 2x25; 3x PH 3x25	
		855/1 TZ 3x PZ 1x25; 3x PZ 2x25; 3x PZ 3x25	
		867/1 Z TORX® B0 1x TX 10x25; 1x TX 15x25; 1x TX 20x25; 1x TX 25x25; 1x TX 30x25; 1x TX 40x25	
		840/1 Z 1x 4,0x25; 1x 5,0x25; 1x 6,0x25	
		800/1 TZ 1x 0,6x4,5x25; 1x 1,0x5,5x25; 1x 1,2x6,5x25	
		9478 1x 160,0x95,0x65,0	
		Klettstreifen 120 1x 50,0x120,0	

Kraftform Kompakt 71 Security

- Sortiment in robuster Textilbox mit wenig Gewicht für einfachen Transport
- Textile Box geeignet zum Andocken an das Wera 2go System

Kraftform Kompakt 71 Security



Code	EAN		
05057114001	4013288 228352		1
		816 R 1x 1/4"x119	
		889/4/1 K 1x 1/4"x50	
		867/1 Z TORX® B0 1x TX 7x25; 1x TX 8x25; 1x TX 9x25; 1x TX 10x25; 1x TX 15x25; 1x TX 20x25; 1x TX 25x25; 1x TX 30x25; 1x TX 40x25	
		840/1 Z B0 1x 2,0x25; 1x 2,5x25; 1x 3,0x25; 1x 4,0x25; 1x 5,0x25; 1x 6,0x25	
		868/1 Z 1x # 0x25; 1x # 1x25; 1x # 2x25; 1x # 3x25	
		871/1 TORQ-SET® Mplus 25 mm 1x 6x25; 1x 8x25; 1x 10x25; 1x 1/4"x25	
		875/1 TRI-WING® 25 mm 1x 1x25; 1x 2x25; 1x 3x25	
		857/1 Z 1x 4x25; 1x 6x25; 1x 8x25; 1x 10x25	
		9478 1x 160,0x95,0x65,0	
		Klettstreifen 120 1x 50,0x120,0	

Kraftform Kompakt 100

52-teilig; in oberflächenschonender, kompakter textiler Box mit hoher Robustheit. Geringes Volumen und Gewicht für vereinfachte Mobilität.

Kompaktes Werkzeug-Set mit 52 Schraubwerkzeugen. 1 Bit-Handhalter Rapidaptor mit Schnellwechselfutter; 1 Bithalter Rapidaptor mit Schnellwechselfutter zur Aufnahme in die Schraubmaschine oder zum Einsatz in das Bohrfutter der elektronischen Bohrmaschine; 30 BiTorsion Bits mit 25 mm Länge für lange Lebensdauer, zähhart (BTZ), für den universellen Einsatz, extrahart (BTH), 12 Impaktor-Bits mit 50 mm Länge für besonders hohe Anforderungen, 8 Winkelschlüssel mit Hex-Plus Profil (verhindert das Runddrehen von Innensechskantschrauben) und Sechskant-Kugelkopf am langen Schenkel für Arbeiten im Winkel; textile Box mit sehr hoher Robustheit und Langlebigkeit; aufrecht positionierbar zur übersichtlichen Lagerung im Werkstattregal; zusätzlicher Oberflächenschutz durch textiles Außenmaterial.

- Robuste, oberflächenschonende, kompakte textile Box
- Rapidaptor-Technologie für blitzschnellen Bitwechsel
- BiTorsion Bits mit 25 mm Länge für lange Lebensdauer
- Impaktor-Bits mit 50 mm Länge für besonders hohe Anforderungen
- Winkelschlüssel mit Hex-Plus Profil (verhindert das Runddrehen von Innensechskantschrauben)

Hex-Plus - Lässt Innensechskantschrauben länger leben

Zerstörung des Profils („Runddrehen“) wird verhindert

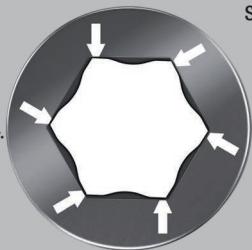

Überdurchschnittliche Standzeiten

Kraftform Kompakt 100



Code	EAN		
	4013288		
05057460001	179968		1
		813 R 1x 1/4"x90	
		889/4/1 K 1x 1/4"x50	
		851/1 BTZ 2x PH 1x25; 4x PH 2x25; 2x PH 3x25	
		851/4 Impaktor DC 2x PH 2x50; 1x PH 3x50	
		855/1 BTH 2x PZ 1x25; 4x PZ 2x25; 2x PZ 3x25	
		855/4 Impaktor DC 2x PZ 2x50; 1x PZ 3x50	
		867/1 TORX® BTZ 2x TX 10x25; 2x TX 15x25; 3x TX 20x25; 2x TX 25x25; 2x TX 30x25; 1x TX 40x25	
		867/4 TORX® Impaktor DC 1x TX 25x50; 1x TX 30x50; 1x TX 40x50	
		800/1 BTZ 1x 0,8x5,5x25; 1x 1,0x5,5x25	
		840/4 Impaktor DC 1x 4,0x50; 1x 5,0x50; 1x 6,0x50	
		950 PKS 1x 1,5x50 ¹⁾ ; 1x 2,0x56; 1x 2,5x63; 1x 3,0x71; 1x 4,0x80; 1x 5,0x90; 1x 6,0x100; 1x 8,0x112	
		Klettstreifen 120 1x 50,0x120,0	

¹⁾Herkömmliches Sechskantprofil



Kraftform Kompakt 400

Quergriff-Schraubendreher: Die ideale Griffform ermöglicht die Übertragung besonders hoher Anzieh- und Lösemomente.

Die ergonomische Form des Griffs füllt den Handballen gut aus, die Finger liegen sicher in den weich gerundeten Griffmulden.

Die ganze Hand findet Kontakt zum Griff und Reibungsverluste zwischen Hand und Griff werden vermieden. Spezielle Oberflächenvergütung für hohen Korrosionsschutz und optimale Passgenauigkeit in der Schraube.

- Quergriff-Schraubendreher zur Übertragung besonders großer Anzieh- und Lösemomente
- Ergonomischer 2-Komponenten Griff mit Fingergriffmulden und angenehmer Haptik für sehr hohe Kraftübertragung und ermüdungsfreies Arbeiten
- Mit Rapidaptor-Technologie für blitzschnelles Wechseln der Bits
- Bithalter in magnetischer Ausführung zum leichteren Ansetzen der Schrauben
- Für Bits mit 1/4" Außensechskanttrieb nach DIN ISO 1173-C 6,3 und E 6,3

Kraftform Kompakt 400

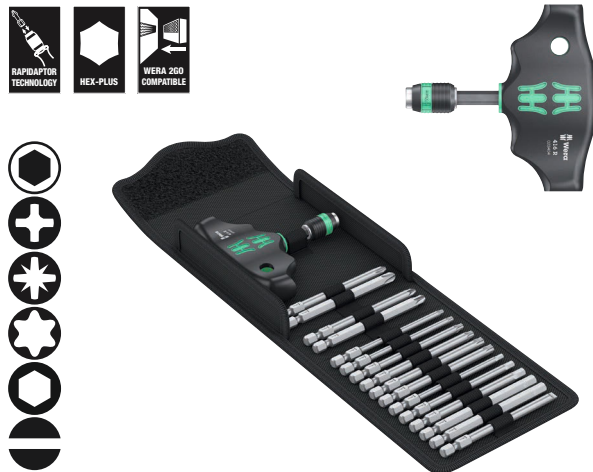

Code	EAN		
05057470001	4013288 214546		1
		416 R 1x 1/4"x45	
		851/4 Z 1x PH 2x89; 1x PH 3x89 ¹⁾	
		855/4 Z 1x PZ 2x89; 1x PZ 3x89 ¹⁾	
		867/4 Z TORX® 1x TX 10x89; 1x TX 15x89; 1x TX 20x89; 1x TX 25x89; 1x TX 30x89; 1x TX 40x89	
		840/4 Z 1x 3,0x89; 1x 4,0x89; 1x 5,0x89; 1x 6,0x89; 1x 8,0x89 ¹⁾	
		800/4 Z 1x 1,0x5,5x89	
		Klettstreifen 120 1x 50,0x120,0	

¹⁾ Sechskantklinge

Kraftform Kompakt 400 RA Set 1

17-teiliger Satz in robuster textiler Box. 1 Quergriff-Bits-Handhalter 416 RA mit Ratschenfunktion und Rapidaptor Schnellwechselfutter für 1/4" Bits. Die integrierte Ratsche mit Feinverzahnung (80 Zähne/Rückholwinkel 4,5°) vereinfacht und beschleunigt das Schrauben ohne mühsames Neuansetzen. Die vollständig in den Griff eingebettete Knarrenmechanik sorgt für sehr handliches und angenehmes Arbeiten.

Mit Umschalthebel für bequemen Rechts/Links Richtungswechsel in Einhand-Bedienung. Die ergonomische Form des Griffs füllt den Handballen gut aus, die Finger liegen sicher in den weich gerundeten Griffmulden.

Die ganze Hand findet Kontakt zum Griff, Reibungsverluste zwischen Hand und Griff werden vermieden. Bithalter für Bits mit 1/4" Außensechskanttrieb nach DIN ISO 1173-C 6,3 und E 6,3.

Mit Rapidaptor-Technologie für blitzschnelles Wechseln der Bits. 16 zähnharte Bits, 1/4", 89 mm lang, für den universellen Einsatz.

- Die integrierte Ratsche mit Feinverzahnung sorgt für schnelles und sicheres Arbeiten
- Handliches Arbeiten dank vollständig im Griff eingebetteter Knarrenmechanik
- Rapidaptor-Bithalter mit Schnelldrehhülse für blitzschnellen Bitwechsel und hohe Arbeitsgeschwindigkeit
- Schnelldrehhülse für sehr hohe Arbeitsgeschwindigkeit
- Ergonomischer 2-Komponenten Griff mit Fingergriffmulden und angenehmer Haptik für sehr hohe Kraftübertragung und ermüdungsfreies Arbeiten
- Für Bits mit 1/4" Außensechskanttrieb nach DIN ISO 1173-C 6,3 und E 6,3

Kraftform Kompakt 400 RA Set 1



Code	EAN		
05023471001	4013288 222879		1
		416 RA 1x 1/4"x45	
		851/4 Z 1x PH 2x89; 1x PH 3x89 ¹⁾	
		855/4 Z 1x PZ 2x89; 1x PZ 3x89 ¹⁾	
		867/4 Z TORX® 1x TX 10x89; 1x TX 15x89; 1x TX 20x89; 1x TX 25x89; 1x TX 30x89; 1x TX 40x89	
		840/4 Z 1x 3,0x89; 1x 4,0x89; 1x 5,0x89; 1x 6,0x89 ¹⁾ ; 1x 8,0x89 ¹⁾	
		800/4 Z 1x 1,0x5,5x89	
		Klettstreifen 120 1x 50,0x120,0	

¹⁾ Sechskantklinge

Kraftform Kompakt 400 RA Imperial Set 1



Code	EAN		
05057473001	4013288 222930		1
		● 416 RA 1x 1/4"x45	
		⊕ 851/4 Z 1x PH 2x89; 1x PH 3x89 ¹⁾	
		⊛ 867/4 Z TORX® 1x TX 10x89; 1x TX 15x89; 1x TX 20x89; 1x TX 25x89; 1x TX 30x89; 1x TX 40x89	
		○ 840/4 Z 1x 1/8"x89; 1x 5/32"x89; 1x 3/16"x89; 1x 7/32"x89; 1x 1/4"x89	
		□ 868/4 1x # 2x89; 1x # 3x89	
		● 800/4 Z 1x 1,0x5,5x89	
		Klettstreifen 120 1x 50,0x120,0	

¹⁾ Sechskantklinge

Kraftform Kompakt 400 RA Set 2

9-teiliger Satz in robuster textiler Box. 1 Quergriff-Adapter-schraubendreher 411 A RA mit Ratschenfunktion, für 1/4" Steckschlüsseinsätze. Die integrierte Ratsche mit Feinverzahnung (80 Zähne/Rückholwinkel 4,5°) vereinfacht und beschleunigt das Schrauben ohne mühsames Neuansetzen. Die vollständig in den Griff eingebettete Knarrenmechanik sorgt für sehr handliches und angenehmes Arbeiten.

Mit Umschalthebel für bequemen Rechts/Links Richtungswechsel in Einhand-Bedienung. Die ergonomische Form des Griffs füllt den Handballen gut aus, die Finger liegen sicher in den weich gerundeten Griffmulden.

Die ganze Hand findet Kontakt zum Griff, Reibungsverluste zwischen Hand und Griff werden vermieden. Für 1/4"-Vierkant-Steckschlüsseinsätze sowie 1/4"-Verbindungsstücke mit Vierkantantrieb, mit Kugelarretierung. 8 Zyklop-Steckschlüsseinsätze mit 1/4"-Antrieb.

Take it easy Werkzeugfinder: Farbkennzeichnung nach Größen – zum einfachen und schnellen Finden des benötigten Werkzeugs.

- Ergonomischer 2-Komponenten Griff mit Fingergriffmulden und angenehmer Haptik für sehr hohe Kraftübertragung und ermüdungsfreies Arbeiten
- Die integrierte Ratsche mit Feinverzahnung sorgt für schnelles und sicheres Arbeiten
- Umschalthebel für bequemen Rechts/Links Richtungswechsel
- Handliches Arbeiten dank vollständig im Griff eingebetteter Knarrenmechanik
- Schnelldrehhülse für sehr hohe Arbeitsgeschwindigkeit
- 1/4" Nuss-Aufnahme mit sicherer Kugelverriegelung
- Mit Werkzeugfinder Take it easy: Farbkennzeichnung nach Größen



Kraftform Kompakt 400 RA Set 2



Code	EAN		
05023470001	4013288 222862		1
		○ 411 A RA 1x 1/4"x45	
		● 8790 HMA 1x 6,0x23,0; 1x 7,0x23,0; 1x 8,0x23,0; 1x 9,0x23,0; 1x 10,0x23,0; 1x 11,0x23,0; 1x 12,0x23,0; 1x 13,0x23,0	
		Klettstreifen 120 1x 50,0x120,0	

Kraftform Kompakt 400 RA Imperial Set 2



Code	EAN		
05057474001	4013288 223364		1
		□ 411 A RA 1x 1/4"x45	
		● 8790 HMA 1x 3/16"x23,0; 1x 7/32"x23,0; 1x 1/4"x23,0; 1x 9/32"x23,0; 1x 5/16"x23,0; 1x 3/8"x23,0; 1x 7/16"x23,0; 1x 1/2"x23,0	
		Klettstreifen 120 1x 50,0x120,0	

Kraftform Kompakt 400 RA SHK Set 1

- Set speziell für Anwendungen im SHK-Bereich

Kraftform Kompakt 400 RA SHK Set 1



Code	EAN		
05136072001	4013288 228369		1
		● 416 RA 1x 1/4"x45	
		● 816 R 1x 1/4"x119	
		⊕ 851/4 Z 1x PH 2x89	
		⊕ 855/4 Z 1x PZ 2x89	
		⊕ 855/4 PZ/S 1x # 1x70; 1x # 2x70	
		⊕ 867/4 Z TORX® 1x TX 15x89; 1x TX 20x89; 1x TX 25x89; 1x TX 30x89	
		○ 840/4 Z 1x 2,0x89; 1x 2,5x89; 1x 3,0x89; 1x 4,0x89; 1x 5,0x89; 1x 6,0x89 ¹⁾	
		● 869/4 M 1x 8,0x50,0; 1x 10,0x50,0	
		Klettstreifen 120 1x 50,0x120,0	

¹⁾Sechskantklinge

Kraftform Kompakt 900 Set 1

Der Schlagschraubendreher 921 kombiniert die Vorteile von manuellen Schlagschraubern, Kompaktwerkzeugen und Schraubendrehern mit durchgehender Klinge.

Die Schlagschraub-Funktion verfügt über ein Lösemoment von bis zu 25 Nm. Der robuste Bithalter ermöglicht die Aufnahme unterschiedlicher Spezial-Bits für verschiedene Schraubenprofile. Die durchgehende Klinge sorgt für eine verlustfreie Kraftübertragung. Schlagschrauberfunktion und Schraubendrehfunktion sind je nach Bedarf umschaltbar.

- Kompakter und robuster Wechselklingen-Schraubendreher mit zuschaltbarer manueller Schlagschraubfunktion
- Zum Lösen hartnäckiger Schraubverbindungen
- Hammerschlagimpuls wird in eine Drehbewegung mit einem Lösemoment von ca. 25 Nm umgesetzt – verlustfrei über eine durchgehende Klinge
- Umschaltbare Schlagdreher- und Schraubendreher-Funktion
- Spezial gehärtete und extra zähe Bits mit 1/4" Außensechskant-antrieb
- Vereint die Vorteile von manuellen Schlagschraubern, Kompaktwerkzeugen und Schraubendrehern mit durchgehender Klinge

Kraftform Kompakt 900 Set 1



Code	EAN			
05018110001	4013288 222176			1
		●	921 1x 1/4"x163,5	
		+	851 S 1x PH 1x70; 1x PH 2x70; 1x PH 3x70	
		+	855 S 1x PZ 1x70; 1x PZ 2x70; 1x PZ 3x70	
		⊕	867 S TORX® 1x TX 15x70; 1x TX 20x70; 1x TX 25x70; 1x TX 30x70; 1x TX 40x70	
		⊙	840 S Hex-Plus 1x 3,0x70; 1x 4,0x70; 1x 5,0x70; 1x 6,0x70	
		◐	800 S 1x 0,8x4,0x70; 1x 1,0x5,5x70; 1x 1,2x6,5x70	
			Klettstreifen 120 1x 50,0x120,0	

Kraftform Kompakt 900 Imperial Set 1



Code	EAN			
05018111001	4013288 222312			1
		●	921 1x 1/4"x163,5	
		+	851 S 1x PH 1x70; 1x PH 2x70; 1x PH 3x70	
		⊕	867 S TORX® 1x TX 15x70; 1x TX 20x70; 1x TX 25x70; 1x TX 30x70; 1x TX 40x70	
		⊙	840 S Hex-Plus 1x 1/8"x70; 1x 5/32"x70; 1x 3/16"x70; 1x 1/4"x70	
		⊙	868 S 1x # 1x70; 1x # 2x70; 1x # 3x70	
		◐	800 S 1x 0,8x4,0x70; 1x 1,0x5,5x70; 1x 1,2x6,5x70	
			Klettstreifen 120 1x 50,0x120,0	

921 Kraftform Plus Schlagschraubendreher - Serie 900

Der Schlagschraubendreher 921 kombiniert die Vorteile von manuellen Schlagschraubern, Kompaktwerkzeugen und Schraubendrehern mit durchgehender Klinge.

Die Schlagschraub-Funktion verfügt über ein Lösemoment von bis zu 25 Nm. Der robuste Bithalter ermöglicht die Aufnahme unterschiedlicher Spezial-Bits für verschiedene Schraubenprofile. Die durchgehende Klinge sorgt für eine verlustfreie Kraftübertragung. Schlagschrauberfunktion und Schraubendreherfunktion sind je nach Bedarf umschaltbar.

- Zum Lösen hartnäckiger Schraubverbindungen
- Mit zuschaltbarer manueller Schlagschraubfunktion
- Hammerschlagimpuls wird in eine Drehbewegung mit einem Lösemoment von ca. 25 Nm umgesetzt – verlustfrei über eine durchgehende Klinge
- Umschaltbare Schlagdreher- und Schraubendreher-Funktion

921 Kraftform Plus Schlagschraubendreher - Serie 900



Code	EAN	Bit	mm	mm	mm	mm	mm	mm
05018100001	221698	1/4"	163,5	6 7/16"				1

851 S Kreuzschlitz Phillips Bits für Schlagschraubendreher

Extra zäharter Bit für Kreuzschlitz-Schrauben Phillips-Recess. Der vorzeitige Bruch des Bits wird hierdurch verhindert und die Lebensdauer verlängert.

Geeignet für den Einsatz mit Wera Schlagschraubendreher 921. Mit 1/4"-Sechskant-Antrieb.

- Für Kreuzschlitzschrauben Phillips-Recess
- Extra zähhart für eine lange Lebensdauer
- 1/4" Sechskant-Antrieb
- Für den Einsatz mit Wera Schlagschraubendreher 921

851 S Kreuzschlitz Phillips Bits für Schlagschraubendreher



Code	EAN	Bit	mm	mm	mm	mm	mm
05018160001	222510	PH 1	70	2 3/4"			5
05018161001	222527	PH 2	70	2 3/4"			5
05018162001	222534	PH 3	70	2 3/4"			5

855 S Kreuzschlitz Pozidriv Bits für Schlagschraubendreher

Extra zäharter Bit geeignet für Pozidriv-Schrauben. Der vorzeitige Bruch des Bits wird hierdurch verhindert und die Lebensdauer verlängert.

Geeignet für den Einsatz mit Wera Schlagschraubendreher 921. Mit 1/4"-Sechskant-Antrieb.

- Geeignet für Kreuzschlitzschrauben Pozidriv
- Extra zähhart für eine lange Lebensdauer
- 1/4" Sechskant-Antrieb
- Für den Einsatz mit Wera Schlagschraubendreher 921

855 S Kreuzschlitz Pozidriv Bits für Schlagschraubendreher



Code	EAN	Bit	mm	mm	mm	mm	mm
05018163001	222541	PZ 1	70	2 3/4"			5
05018164001	222558	PZ 2	70	2 3/4"			5
05018165001	222565	PZ 3	70	2 3/4"			5

867 S TORX® Bits für Schlagschraubendreher

Extra zäharter Bit für Innen TORX® Schrauben. Der vorzeitige Bruch des Bits wird hierdurch verhindert und die Lebensdauer verlängert.

Geeignet für den Einsatz mit Wera Schlagschraubendreher 921. Mit 1/4"-Sechskant-Antrieb.

- Für Innen TORX® Schrauben
- Extra zähhart für eine lange Lebensdauer
- 1/4" Sechskant-Antrieb
- Für den Einsatz mit Wera Schlagschraubendreher 921

867 S TORX® Bits für Schlagschraubendreher



Code	EAN	Bit	mm	mm	mm	mm	mm
05018166001	222572	TX 15	70	2 3/4"			5
05018167001	222589	TX 20	70	2 3/4"			5
05018168001	222596	TX 25	70	2 3/4"			5
05018169001	222602	TX 30	70	2 3/4"			5
05018170001	222619	TX 40	70	2 3/4"			5

Hex-Plus - Lässt Innensechskantschrauben länger leben

Zerstörung des Profils („Runddrehen“) wird verhindert

Überdurchschnittliche Standzeiten

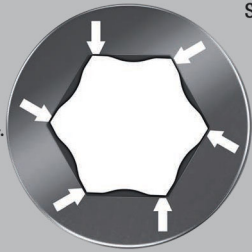

Extra zäharter Bit für Innensechskantschrauben. Der vorzeitige Bruch des Bits wird hierdurch verhindert und die Lebensdauer verlängert.

Geeignet für den Einsatz mit Wera Schlagschraubendreher 921. Mit 1/4"-Sechskant-Antrieb.

- Für Innensechskantschrauben
- Extra zähhart für eine lange Lebensdauer
- Hex-Plus lässt Innensechskantschrauben länger leben
- 1/4" Sechskant-Antrieb
- Für den Einsatz mit Wera Schlagschraubendreher 921

840 S Hex-Plus Innensechskant Bits für Schlagschraubendreher

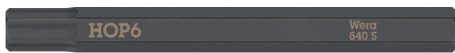

	EAN						
Code	4013288	mm		mm			
05018150001	222428	3,0		70	2 3/4"		5
05018151001	222435	4,0		70	2 3/4"		5
05018152001	222442	5,0		70	2 3/4"		5
05018153001	222459	6,0		70	2 3/4"		5
05018154001	222466		1/8"	70	2 3/4"		5
05018155001	222473		5/32"	70	2 3/4"		5
05018156001	222480		3/16"	70	2 3/4"		5
05018157001	222497		1/4"	70	2 3/4"		5

800 S Schlitz Bits für Schlagschraubendreher

Extra zäharter Bit für Schlitzschrauben. Der vorzeitige Bruch des Bits wird hierdurch verhindert und die Lebensdauer verlängert.

Geeignet für den Einsatz mit Wera Schlagschraubendreher 921. Mit 1/4"-Sechskant-Antrieb.

- Für Schlitzschrauben
- Extra zähhart für eine lange Lebensdauer
- 1/4" Sechskant-Antrieb
- Für den Einsatz mit Wera Schlagschraubendreher 921

800 S Schlitz Bits für Schlagschraubendreher



	EAN						
Code	4013288	mm	mm	mm			
05018140001	222398	0,8	4,0	70	2 3/4"		5
05018141001	222404	1,0	5,5	70	2 3/4"		5
05018142001	222411	1,2	6,5	70	2 3/4"		5

868 S Innenvierkant Bits für Schlagschraubendreher

Extra zäharter Bit für Innenvierkantschrauben. Der vorzeitige Bruch des Bits wird hierdurch verhindert und die Lebensdauer verlängert.

Geeignet für den Einsatz mit Wera Schlagschraubendreher 921. Mit 1/4"-Sechskant-Antrieb.

- Für Innenvierkantschrauben
- Extra zähhart für eine lange Lebensdauer
- 1/4" Sechskant-Antrieb
- Für den Einsatz mit Wera Schlagschraubendreher 921

868 S Innenvierkant Bits für Schlagschraubendreher



	EAN					
Code	4013288		mm			
05018171001	222626	# 1	70	2 3/4"		5
05018172001	222633	# 2	70	2 3/4"		5
05018173001	222640	# 3	70	2 3/4"		5



Kraftform Kompakt 838 RA S Set 1

14-teiliges Ratschenschraubendreher-Set. Bits-Handhalter mit intuitiv bedienbarer Ratschenfunktion. Das „Zwirbeln“ beschleunigt das Arbeiten. Die vollständig in den Griff eingebettete Knarrenmechanik sorgt für sehr handliches und müheloses Arbeiten. Ergonomisches Umschalten auf Rechts-/Links- oder 0-Position. Kraftform Plus Griff für ergonomisches Arbeiten, bei dem Blasen und Schwielen vermieden werden. Magnetischer Bithalter für Bits mit 1/4" Außensechskantantrieb.

13 zähnharte Bits für den universellen Einsatz (Kreuzschlitz Phillips und Pozidriv, TORX®, Innensechskant und Schlitz), 50 mm lang; chemisch-vernickelt, teilweise mit Take it easy Werkzeugfinder: Mit Abtrieb-Farbkennzeichnung und Größenstempel für einfaches Finden des gewünschten Bits.

- Extrem kleiner Bits-Handhalter für Bits mit 1/4"-Außensechskantantrieb
- Im Griff integrierte Ratschenmechanik
- Die integrierte Ratsche mit Feinverzahnung sorgt für schnelles und sicheres Arbeiten
- Hohe Arbeitsgeschwindigkeit: Mit der Ratschenmechanik kann beim Verschrauben auch „gezwirbelt“ werden
- Ergonomisches intuitives Umschalten auf Rechts-/Links- oder 0-Position
- Starker Dauermagnet in der Bitaufnahme hält die Bits bombenfest
- Mit Werkzeugfinder Take it easy: Farbkennzeichnung nach Profilen und Größenstempelung
- Geeignet zum Andocken an das Wera 2go System

Kraftform Kompakt 838 RA S Set 1



Code	EAN		
05051060001	4013288 229755		1
		● 838 RA S 1x 1/4"x102	
		⊕ 851/4 BTZ 1x PH 1x50; 1x PH 2x50	
		⊕ 855/4 BTZ 1x PZ 1x50; 1x PZ 2x50	
		⊕ 867/4 TORX® BTZ 1x TX 10x50; 1x TX 15x50; 1x TX 20x50; 1x TX 25x50	
		○ 840/4 BTZ 1x 2,5x50; 1x 3,0x50; 1x 4,0x50; 1x 5,0x50	
		◐ 800/4 BTZ 1x 0,8x5,5x50	
		Klettstreifen 70 1x 50,0x70,0	

Kraftform Kompakt 838 RA S Imperial Set 1



Code	EAN		
05051065001	4013288 229816		1
		● 838 RA S 1x 1/4"x102	
		⊕ 851/4 BTZ 1x PH 1x50; 1x PH 2x50	
		⊕ 867/4 TORX® BTZ 1x TX 10x50; 1x TX 15x50; 1x TX 20x50; 1x TX 25x50	
		○ 840/4 Z 1x 9/64"x50; 1x 5/32"x50; 1x 3/16"x50; 1x 7/32"x50	
		◐ 800/4 BTZ 1x 0,8x5,5x50	
		◐ 868/4 1x # 1x50; 1x # 2x50	
		Klettstreifen 70 1x 50,0x70,0	

Kraftform Kompakt 838 RA-R M Set 1

15-teiliges Ratschenschraubendreher-Set. Bits-Handhalter mit intuitiv bedienbarer Ratschenfunktion. Die im Griff integrierte Ratschenmechanik mit Feinverzahnung (36 Zähne/Rückholwinkel 10°) vereinfacht und beschleunigt das Schrauben ohne mühsames Neuansetzen. Auch „Zwirbeln“ ist möglich.

Die vollständig in den Griff eingebettete Knarrenmechanik sorgt für sehr handliches und angenehmes Arbeiten. Ergonomisches Umschalten auf Rechts-/Links- oder 0-Position. Kraftform Plus Griff für angenehm ergonomisches Arbeiten, bei dem Blasen und Schwielen vermieden werden.

Magnetischer Bithalter für Bits mit 1/4" Außensechskantantrieb nach DIN ISO 1173-C 6,3 und E 6,3 (ISO 1173).

Das Schnellwechselfutter Rapidaptor ermöglicht blitzschnellen Bitwechsel ohne Hilfswerkzeug. Der starke Dauermagnet hält die Bits bombenfest. 13 zähnharte Bits für den universellen Einsatz (Kreuzschlitz Phillips und Pozidriv, TORX®, Schlitz und Innen-sechskant), 89 mm lang; chemisch-vernickelt.

- Bits-Handhalter mit Rapidaptor Schnellwechselfutter für Bits mit 1/4"-Außensechskantantrieb nach DIN ISO 1173-C 6,3 und E 6,3 und Wera Anschluss-Reihen 1 und 4
- Rapidaptor-Halter für schnellen Bitwechsel
- In robuster Falttasche mit Wera 2go Kompatibilität

Kraftform Kompakt 838 RA-R M Set 1



Code	EAN		
05051061001	4013288 229779		1
		● 838 RA-R M 1x 1/4"x123,5	
		⊕ 851/4 Z 1x PH 1x89; 1x PH 2x89; 1x PH 3x89 ¹⁾	
		⊕ 855/4 Z 1x PZ 1x89; 1x PZ 2x89; 1x PZ 3x89 ¹⁾	
		⊕ 867/4 Z TORX® 1x TX 10x89; 1x TX 15x89; 1x TX 20x89; 1x TX 25x89	
		○ 840/4 Z 1x 3,0x89; 1x 4,0x89; 1x 5,0x89	
		◐ 800/4 Z 1x 1,0x5,5x89	
		Klettstreifen 70 1x 50,0x70,0	

¹⁾Sechskantklinge

Kraftform Kompakt 838 RA-R M Imperial Set 1



Code	EAN		
05051066001	4013288 229823		1
		● 838 RA-R M 1x 1/4"x123,5	
		⊕ 851/4 Z 1x PH 1x89; 1x PH 2x89; 1x PH 3x89 ¹⁾	
		⊕ 867/4 Z TORX® 1x TX 10x89; 1x TX 15x89; 1x TX 20x89; 1x TX 25x89	
		○ 840/4 Z 1x 1/8"x89; 1x 5/32"x89; 1x 3/16"x89	
		◐ 800/4 Z 1x 1,0x5,5x89	
		◑ 868/4 1x # 1x89; 1x # 2x89; 1x # 3x89	
		Klettstreifen 70 1x 50,0x70,0	

¹⁾Sechskantklinge

Kraftform Kompakt Stubby Magazin RA 1

Besonders kleiner Bits-Handhalter mit extrem kurzer Bitaufnahme für schwer zugängliche Bereiche. Mit Ratschenfunktion und Feinverzahnung für einen geringen Rückholwinkel.

Einfach zu bedienender Umschaltring (rechts, fest, links). Inklusive 6 zähnharten Universal-Bits, die sich in einem Magazin im Handgriff befinden. Der starke Dauermagnet in der Bitaufnahme sorgt für sicheren Sitz des Bits. Der 2-komponentige Kraftform Griff mit seiner praktischen Kombination aus Hart- und Weichzonen ermöglicht festes Zupacken und präzises Arbeiten.

Take it easy Werkzeugfinder: Mit Abtrieb-Farbkennzeichnung und Größenstempel für einfaches Finden des gewünschten Bits.

- Kurze kompakte Stubby-Form für Arbeiten in engen Bauräumen mit 6 Bits im integrierten Magazin
- Ergonomischer 2-Komponenten Kraftform Griff für präzises Arbeiten
- Ratschenfunktion mit Feinverzahnung für geringen Rückholwinkel und Umschaltring (rechts, fest, links)
- Unverlierbares und schwenkbares Bitmagazin zur einfachen Entnahme und sicheren Lagerung der Bits
- Mit Werkzeugfinder Take it easy: Farbkennzeichnung nach Profilen und Größenstempelung

Kraftform Kompakt Stubby Magazin RA 1

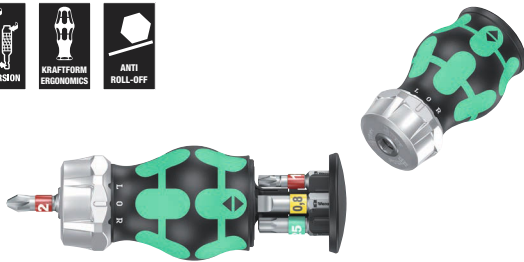

Code	EAN		
05008883001	4013288 221124		1
		+	851/1 BTZ PH 1x PH 1x25; 1x PH 2x25
		+	867/1 TORX® BTZ 1x TX 15x25; 1x TX 20x25; 1x TX 25x25
		●	800/1 BTZ 1x 0,8x5,5x25

¹ Auslaufartikel. Nachfolgeartikel ab 01.06.2025 lieferbar.

Kraftform Kompakt Stubby Magazin RA 2

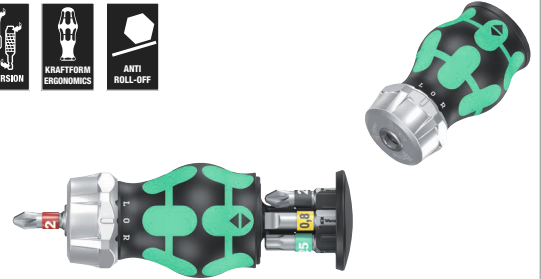

Code	EAN		
05008884001	4013288 221131		1
		+	851/1 BTZ PH 1x PH 1x25; 1x PH 2x25
		+	855/1 BTZ PZ 1x PZ 1x25; 1x PZ 2x25
		+	867/1 TORX® BTZ 1x TX 25x25
		●	800/1 BTZ 1x 0,8x5,5x25

¹ Auslaufartikel. Nachfolgeartikel ab 01.06.2025 lieferbar.

Kraftform Kompakt Stubby Magazin RA 4

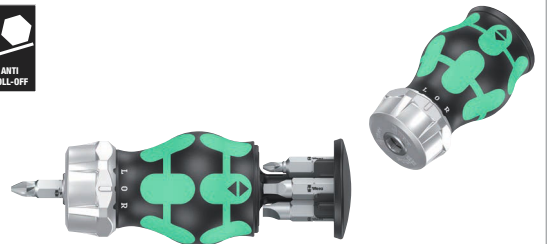

Code	EAN		
05008886001	4013288 221155		1
		+	851/1 Z PH 1x PH 1x25; 1x PH 2x25
		□	868/1 Z 1x # 1x25; 1x # 2x25
		●	800/1 Z 1x 1,0x5,5x25; 1x 1,2x6,5x25

¹ Auslaufartikel. Nachfolgeartikel ab 01.06.2025 lieferbar.

Kraftform Kompakt Stubby Magazin

Besonders kleiner Bits-Handhalter mit kurzer Bitaufnahme für schwer zugängliche Bereiche. Inklusive 6 Bits, die sich in einem Magazin im Handgriff befinden. Mit nur 65 mm Gesamtlänge wird der Kraftform Kompakt Stubby zu einer echten Mini-Schraubwerkstatt.

Der starke Dauermagnet in der Bitaufnahme sorgt für sicheren Sitz des Bits. Der 2-komponentige Kraftform Griff mit seiner praktischen Kombination aus Hart- und Weichzonen ermöglicht festes Zupacken und präzises Arbeiten.

Take it easy Werkzeugfinder: Mit Abtrieb-Farbkennzeichnung und Größenstempel für einfaches Finden des gewünschten Bits.

- Kurze kompakte Stubby-Form für Arbeiten in engen Bauräumen mit 6 Bits im integrierten Magazin
- Ergonomischer 2-Komponenten Kraftform Griff für präzises Arbeiten
- 1/4" Bitaufnahme mit starkem Dauermagnet
- Unverlierbares und schwenkbares Bitmagazin zur einfachen Entnahme und sicheren Lagerung der Bits
- Mit Werkzeugfinder Take it easy: Farbkennzeichnung nach Profilen und Größenstempelung

Kraftform Kompakt Stubby Magazin 1

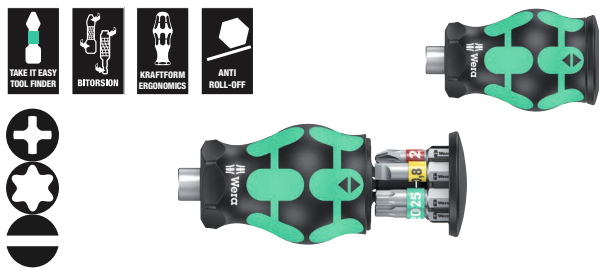

Code	EAN		
05008873001	4013288 217769		1
		+	851/1 BTZ PH 1x PH 1x25; 1x PH 2x25
		*	867/1 TORX® BTZ 1x TX 15x25; 1x TX 20x25; 1x TX 25x25
		◐	800/1 BTZ 1x 0,8x5,5x25

Kraftform Kompakt Stubby Magazin 2

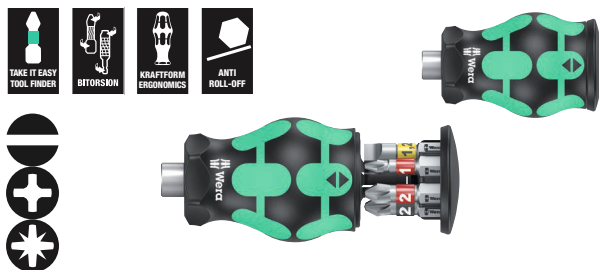

Code	EAN		
05008874001	4013288 217776		1
		◐	800/1 BTZ 1x 0,8x5,5x25; 1x 1,2x6,5x25
		+	851/1 BTZ PH 1x PH 1x25; 1x PH 2x25
		*	855/1 BTZ PZ 1x PZ 1x25; 1x PZ 2x25

Kraftform Kompakt Stubby Magazin 3

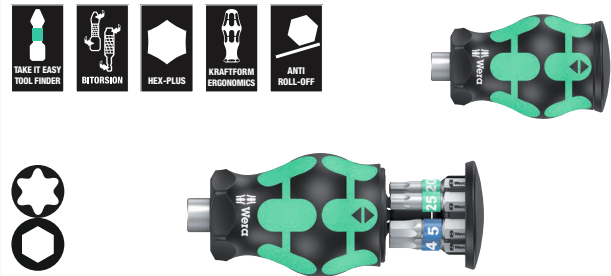

Code	EAN		
05008875001	4013288 217783		1
		*	867/1 TORX® BTZ 1x TX 15x25; 1x TX 20x25; 1x TX 25x25
		◐	840/1 BTZ Hex-Plus 1x 3,0x25; 1x 4,0x25; 1x 5,0x25

Kraftform Kompakt Stubby Magazin 4

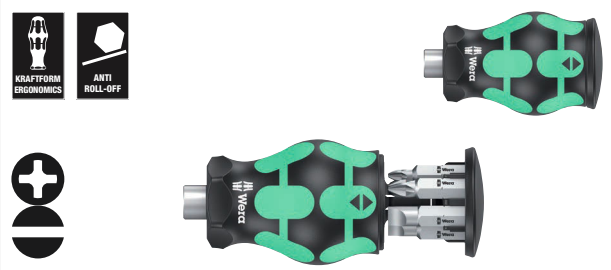

Code	EAN		
05008877001	4013288 219800		1
		+	851/1 Z PH 1x PH 1x25; 1x PH 2x25; 1x PH 3x25
		◐	800/1 Z 1x 0,6x4,5x25; 1x 1,0x5,5x25; 1x 1,2x6,5x25

Kraftform Kompakt Stubby Magazin 5

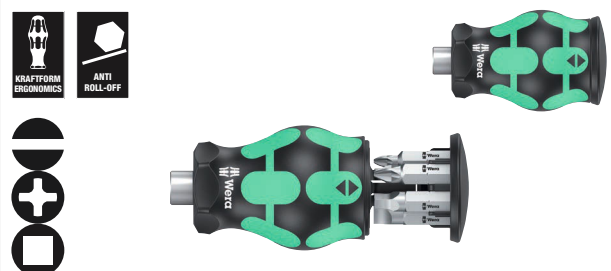

Code	EAN		
05008878001	4013288 219817		1
		◐	800/1 Z 1x 1,0x5,5x25; 1x 1,2x6,5x25
		+	851/1 Z PH 1x PH 1x25; 1x PH 2x25
		◐	868/1 Z 1x # 1x25; 1x # 2x25

Kraftform Kompakt Stubby 1

Griff /Wechselklingen-System für blitzschnellen Austausch der benötigten Klinge. Besonders kleiner Bits-Handhalter mit kurzer Klinge für schwer zugängliche Bereiche. Geeignet für die Aufnahme von Bits mit 1/4"-Außensechskantantrieb nach DIN ISO 1173-C 6,3 und Wera Anschluss-Reihe 1. Mit starkem Dauermagnet, der auch große und schwere Schrauben hält.

Der 2-komponentige Kraftform Griff mit seiner praktischen Kombination aus Hart- und Weichzonen ermöglicht festes Zupacken und präzises Arbeiten. Hochwertige BiTorsion Bits mit BiTorsionszone zur Vermeidung des Verwindens der Bit-Spitze bei hohen Belastungen.

Dadurch signifikante Erhöhung der Produktlebensdauer. Kompakte, textile Box mit hoher Robustheit, geringem Gewicht und Volumen. Geeignet zum Andocken an das Wera 2go System.

- Griff /Wechselklingen-System für blitzschnellen Austausch der benötigten Klinge
- Stubby Bit-Handhalter: Kurze kompakte Form für Arbeiten in engen Bauräumen
- Ergonomischer 2-Komponenten Kraftform Griff für präzises Arbeiten
- Bits mit BiTorsion-Zone zur Abfederung von Belastungsspitzen
- Mit Werkzeugfinder Take it easy: Farbkennzeichnung nach Profilen und Größenstempelung

Kraftform Kompakt Stubby 1



Code	EAN		
	4013288		
05057471001	214553		1
		811/1 Stubby 1x 1/4"	
		851/1 BTZ 1x PH 1x25; 1x PH 2x25	
		855/1 BTZ 1x PZ 1x25; 1x PZ 2x25	
		867/1 TORX® BTZ 1x TX 10x25; 1x TX 15x25; 1x TX 20x25; 1x TX 25x25; 1x TX 30x25	
		840/1 BTZ 1x 2,0x25; 1x 2,5x25; 1x 3,0x25; 1x 4,0x25; 1x 5,0x25; 1x 5,5x25	
		800/1 BTZ 1x 0,8x5,5x25; 1x 1,0x5,5x25; 1x 1,2x6,5x25	
		Klettstreifen 70 1x 50,0x70,0	

Bicycle Set 11

Stubby-Magazin für schnelle Anwendungen am Fahrrad. Besonders kleiner Bits-Handhalter mit kurzer Bitaufnahme für schwer zugängliche Bereiche. Inklusive 7 Edelstahl-Bits, davon 6 in einem Magazin im Handgriff und 1 im Bithalter.

Der 2-komponentige Kraftform Griff mit seiner praktischen Kombination aus Hart- und Weichzonen ermöglicht festes Zupacken und präzises Arbeiten.

Take it easy Werkzeugfinder: Mit Abtrieb-Farbkennzeichnung und Größenstempel für einfaches Finden des gewünschten Bits.

- Kurze kompakte Stubby-Form für Arbeiten in engen Bauräumen mit 7 enthaltenen Bits
- Ergonomischer 2-Komponenten Kraftform Griff für präzises Arbeiten
- Edelstahl Bits
- Unverlierbares und schwenkbares Bitmagazin zur einfachen Entnahme und sicheren Lagerung der Bits
- Mit Werkzeugfinder Take it easy: Farbkennzeichnung nach Profilen und Größenstempelung

Bicycle Set 11



Code	EAN		
05004179001	4013288 220714		1
		+	3851/1 TS PH 1x PH 1x25
		⊗	3867/1 TS TORX® 1x TX 10x25; 1x TX 25x25
		○	3840/1 TS 1x 2,5x25; 1x 3,0x25; 1x 4,0x25; 1x 5,0x25

Bicycle Set 5

Besonders kleiner Bits-Handhalter mit extrem kurzer Bitaufnahme für schwer zugängliche Bereiche. Mit Ratschenfunktion und Feinverzahnung für einen geringen Rückholwinkel.

Einfach zu bedienender Umschaltring (rechts, fest, links). Inklusive 7 Edelstahl-Bits, davon 6 in einem Magazin im Handgriff und 1 im Bithalter. Der starke Dauermagnet in der Bitaufnahme sorgt für sicheren Sitz des Bits. Der 2-komponentige Kraftform Griff mit seiner praktischen Kombination aus Hart- und Weichzonen ermöglicht festes Zupacken und präzises Arbeiten.

Take it easy Werkzeugfinder: Mit Abtrieb-Farbkennzeichnung und Größenstempel für einfaches Finden des gewünschten Bits.

- Kurze kompakte Stubby-Form mit Magazin für Arbeiten in engen Bauräumen inkl. 7 Edelstahl-Bits
- Ergonomischer 2-Komponenten Kraftform Griff für präzises Arbeiten
- Ratschenfunktion mit Feinverzahnung für geringen Rückholwinkel und Umschaltring (rechts, fest, links)
- Unverlierbares und schwenkbares Bitmagazin zur einfachen Entnahme und sicheren Lagerung der Bits
- Mit Werkzeugfinder Take it easy: Farbkennzeichnung nach Profilen und Größenstempelung

Bicycle Set 5

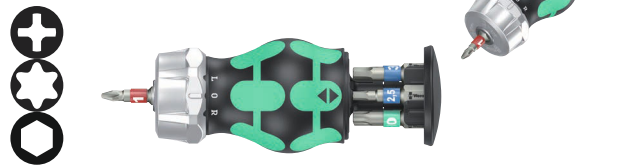
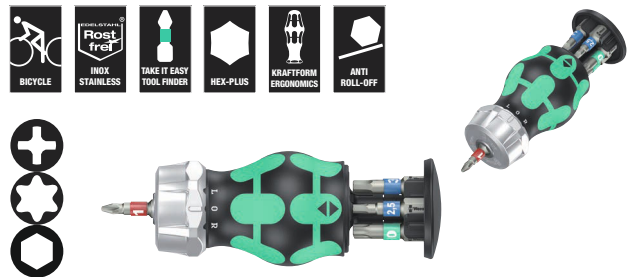

Code	EAN		
05004185001	4013288 221162		1
		+	3851/1 TS PH 1x PH 1x25
		⊗	3867/1 TS TORX® 1x TX 10x25; 1x TX 25x25
		○	3840/1 TS 1x 2,5x25; 1x 3,0x25; 1x 4,0x25; 1x 5,0x25

¹⁾ Auslaufartikel. Nachfolgeartikel ab 01.06.2025 lieferbar.

Kraftform Kompakt W 1 Wartung

Kompaktes Werkzeug-Set mit den 35 wichtigsten Schraubwerkzeugen für Wartungsarbeiten im Innen- und Außenbereich.

Mit VDE Handhalter samt 12 VDE Klingen; 1 JOKER Doppelmaulschlüssel mit Haltefunktion, Endanschlag, kleinem Rückholwinkel und extrem zupackenden Zähnen; mit der unglaublich schnellen 1/4" Knarre Zyklop Speed samt Zubehör; 8 Hand- und Maschinennüssen Größe 5,5-13, 1 Universalbitshalter; 7 25mm Bits; 1 Schraubkralle zum Festhalten von Schrauben; 1 Einpoliger Phasenprüfer 247; textile Box mit sehr hoher Robustheit und Langlebigkeit; aufrecht positionierbar zur übersichtlichen Lagerung im Werkstattregal; zusätzlicher Oberflächenschutz durch textiles Außenmaterial; geringes Gewicht und Volumen für vereinfachte Mobilität.

- Unglaublich schnelle Knarre Zyklop Speed mit schwenkbarem Knarrenkopf und 5 definierten Fixierungen
- Hand- und Maschinennüsse (non impact) mit Kugelfangrille und Rändelung am hinteren Ende für hohe Griffigkeit
- Joker Doppelmaul-Schlüssel mit Haltefunktion, Endanschlag, kleinem Rückholwinkel und zupackenden Zähnen
- VDE-isolierter Kraftform Handhalter und Wechselklingen mit reduziertem Klingendurchmesser
- VDE-Wechselklingen (157 mm lang) mit praktischer Zwirbelfunktion, Abrollschutz und Werkzeugfinder Take it easy: Farbkennzeichnung nach Profilen sowie aufgelaserter Größenangabe
- Sortiment in robuster Textilbox

Kraftform Kompakt W 1 Wartung



Code	EAN		
	4013288		
05135926001	178336		1
		817 VDE 1x 9x98	
		Kraftform Kompakt VDE 60 i Take it easy 1x 0,4x2,5x157	
		Kraftform Kompakt VDE 60 iS Take it easy 1x 0,6x3,5x157; 1x 0,8x4,0x157; 1x 1,0x5,5x157	
		Kraftform Kompakt VDE 62 iS Take it easy 1x PH 1x157; 1x PH 2x157	
		Kraftform Kompakt VDE 65 iS Take it easy 1x PZ 1x157; 1x PZ 2x157	
		Kraftform Kompakt VDE 67 i TORX® Take it easy 1x TX 10x157	
		Kraftform Kompakt VDE 67 iS TORX® Take it easy 1x TX 15x157; 1x TX 20x157; 1x TX 25x157	
		1440 1x 4,5-6,0x41,0	
		247 1x 0,5x3,0x70	
		6002 Joker Double 1x 10x13x167	
		8000 A 1x 1/4"x152,0	
		8784 A1 1x 1/4"x1/4"x37,0	
		8794 SA 1x 1/4"x75,0	
		8790 HMA 1x 5,5x23,0; 1x 6,0x23,0; 1x 7,0x23,0; 1x 8,0x23,0; 1x 10,0x23,0; 1x 11,0x23,0; 1x 12,0x23,0; 1x 13,0x23,0	
		893/4/1 K 1x 1/4"x50	
		855/1 Z 1x PZ 1x25; 1x PZ 2x25	
		840/1 Z 1x 3,0x25; 1x 4,0x25; 1x 5,0x25; 1x 6,0x25	
		867/1 TORX® 1x TX 25x25	
		Klettstreifen 240 1x 50,0x240,0	

^{*)}Produkt nicht in den USA und Kanada erhältlich.

Kraftform Kompakt W 2 Wartung



Code	EAN		
05135870001	4013288 209542		1
		817 VDE 1x 9x98	
		Kraftform Kompakt VDE 60 i Take it easy 1x 0,4x2,5x157	
		Kraftform Kompakt VDE 60 iS Take it easy 1x 0,6x3,5x157; 1x 0,8x4,0x157; 1x 1,0x5,5x157	
		Kraftform Kompakt VDE 62 iS Take it easy 1x PH 1x157; 1x PH 2x157	
		Kraftform Kompakt VDE 67 i TORX® Take it easy 1x TX 10x157	
		Kraftform Kompakt VDE 67 iS TORX® Take it easy 1x TX 15x157; 1x TX 20x157; 1x TX 25x157	
		Kraftform Kompakt VDE 65 iS Take it easy 1x PZ 1x157; 1x PZ 2x157	
		1440 1x 4,5-6,0x41,0	
		335 1x 0,4x2,5x60 ¹⁾	
		6002 Joker Double 1x 10x13x167	
		8000 A 1x 1/4"x152,0	
		8784 A1 1x 1/4"x1/4"x37,0	
		8794 SA 1x 1/4"x75,0	
		8790 HMA 1x 5,5x23,0; 1x 6,0x23,0; 1x 7,0x23,0; 1x 8,0x23,0; 1x 10,0x23,0; 1x 11,0x23,0; 1x 12,0x23,0; 1x 13,0x23,0	
		893/4/1 K 1x 1/4"x50	
		851/1 Z 1x PH 1x25; 1x PH 2x25	
		840/1 Z 1x 3,0x25; 1x 4,0x25; 1x 5,0x25; 1x 6,0x25	
		867/1 TORX® 1x TX 25x25	
		Klettstreifen 240 1x 50,0x240,0	

¹⁾kein Lasertip

Kraftform Kompakt W Imperial 1 Wartung



Code	EAN		
05135871001	4013288 209559		1
		817 VDE 1x 9x98	
		Kraftform Kompakt VDE 60 i Take it easy 1x 0,4x2,5x157	
		Kraftform Kompakt VDE 60 iS Take it easy 1x 0,6x3,5x157; 1x 0,8x4,0x157; 1x 1,0x5,5x157	
		Kraftform Kompakt VDE 62 iS Take it easy 1x PH 1x157; 1x PH 2x157	
		Kraftform Kompakt VDE 67 i TORX® Take it easy 1x TX 10x157	
		Kraftform Kompakt VDE 67 iS TORX® Take it easy 1x TX 15x157; 1x TX 20x157; 1x TX 25x157	
		Kraftform Kompakt VDE 68 iS Take it easy 1x # 1x157; 1x # 2x157	
		335 1x 0,4x2,5x60 ¹⁾	
		1440 1x 4,5-6,0x41,0	
		6000 Joker Imperial 1x 1/2"x177	
		8000 A 1x 1/4"x152,0	
		8790 HMA 1x 7/32"x23,0; 1x 1/4"x23,0; 1x 9/32"x23,0; 1x 5/16"x23,0; 1x 3/8"x23,0; 1x 7/16"x23,0; 1x 1/2"x23,0; 1x 9/16"x23,0	
		8784 A1 1x 1/4"x1/4"x37,0	
		8794 SA 1x 1/4"x75,0	
		893/4/1 K 1x 1/4"x50	
		851/1 Z 1x PH 1x25; 1x PH 2x25	
		840/1 Z 1x 1/8"x25; 1x 5/32"x25; 1x 7/32"x25; 1x 1/4"x25	
		867/1 TORX® 1x TX 25x25	
		Klettstreifen 240 1x 50,0x240,0	

¹⁾kein Lasertip

Kraftform Kompakt H 1 Holz

Kompaktes Werkzeug-Set mit den 41 wichtigsten Schraubwerkzeugen für den Holzbau; mit der robusten Bit-Ratsche Zyklop Mini samt Verlängerung und Nuss-Adapter; 8 Hand- und Maschinennüsse Größe 5,5-13; 1 Ratschen-Handhalter 816 RA mit Ratschenfunktion, Feinverzahnung für geringen Rückholwinkel, Umschaltring (rechts, fest, links), maximales Drehmoment 50 Nm und Bit-Aufnahme mit Rapidaptor-Technologie; 1 Universalbithalter; 6 Bits mit 25mm Länge; 16 Bits mit 89 mm Länge; 5 Holzspiralbohrer-Bits mit Durchmesser 3-8mm; 1 Schraubkralle zum Festhalten von Schrauben; 1 Einpoliger Phasenprüfer 247; textile Box mit sehr hoher Robustheit und Langlebigkeit; aufrecht positionierbar zur übersichtlichen Lagerung im Werkstattregal; zusätzlicher Oberflächenschutz durch textiles Außenmaterial; geringes Gewicht und Volumen für vereinfachte Mobilität.

- Robuste Ratsche Zyklop Mini geeignet für Aufnahme von Bits und Nüssen
- Drehmomente von über 65 Nm bei feinverzahnter Knarrenmechanik und kleinem Rückholwinkel von 6 Grad
- Ratschenschraubendreher mit Rapidaptor-Technologie für blitzschnellen Bit-Wechsel
- Hochwertige Holzspiralbohrer-Bits für Bohrungen in Weichholz, Hartholz und beschichteten Plattenwerkstoffen
- Sortiment in robuster Textilbox

Kraftform Kompakt H 1 Holz



Code	EAN		
	4013288		
05135939001	178350		1
		816 RA 1x 1/4"x142,0	
		8001 A 1x 1/4"x87,0	
		870/1 1x 1/4"x25 ¹⁾	
		8794 SA 1x 1/4"x75,0	
		8790 HMA 1x 5,5x23,0; 1x 6,0x23,0; 1x 7,0x23,0; 1x 8,0x23,0; 1x 10,0x23,0; 1x 12,0x23,0; 1x 13,0x23,0	
		893/4/1 K 1x 1/4"x50	
		851/4 Z PH 1x PH 1x89; 1x PH 2x89; 1x PH 3x89 ²⁾	
		855/4 Z PZ 1x PZ 1x89; 1x PZ 2x89; 1x PZ 3x89 ²⁾	
		855/1 Z PZ 1x PZ 1x25; 1x PZ 2x25; 1x PZ 3x25	
		867/4 Z TORX® BO 1x TX 10x89; 1x TX 15x89; 1x TX 20x89; 1x TX 25x89; 1x TX 30x89	
		867/1 TORX® 1x TX 20x25; 1x TX 25x25	
		840/4 Z Hex-Plus 1x 3,0x89; 1x 4,0x89; 1x 5,0x89; 1x 6,0x89 ²⁾	
		800/4 Z 1x 1,0x5,5x89	
		800/1 Z 1x 1,0x5,5x25	
		849 HSS 1x 3,0x70,0; 1x 4,0x74,0; 1x 5,0x85,0; 1x 6,0x95,0; 1x 8,0x110,0	
		247 1x 0,5x3,0x70	
		1441 1x 4,5 - 6,0x41,0	

¹⁾ Mit Kugel; für handbetätigte Steckschlüsseleinsätze

²⁾ Sechskantklinge

³⁾ Produkt nicht in den USA und Kanada erhältlich.

Kraftform Kompakt M 1 Metall

Kompaktes Werkzeug-Set mit den 39 wichtigsten Schraubwerkzeugen für den Metallbau. Mit der unglaublich schnellen 1/4" Knarre Zyklus Speed samt Zubehör; 7 Hand- und Maschinennüsse Größe 5,5-13; 1 Bit-Handhalter; 13 Bits mit 89 mm Länge; 6 Kombigewindebohrer-Bits; 6 Metallspiralbohrer-Bits mit Durchmesser 3-10mm;

1 Schraubkralle zum Festhalten von Schrauben; 1 Einpoliger Phasenprüfer 247; textile Box mit sehr hoher Robustheit und Langlebigkeit; aufrecht positionierbar zur übersichtlichen Lagerung im Werkstattregal; zusätzlicher Oberflächenschutz durch textiles Außenmaterial; geringes Gewicht und Volumen für vereinfachte Mobilität.

Kraftform Kompakt M 1 Metall



Code	EAN		
05135928001	4013288 178367		1
		8000 A 1x 1/4"x152,0	
		8794 LA 1x 1/4"x150,0	
		8794 A 1x 1/4"x56,0	
		8784 A1 1x 1/4"x1/4"x37,0	
		816 R 1x 1/4"x119	
		8790 HMA 1x 5,5x23,0; 1x 6,0x23,0; 1x 7,0x23,0; 1x 8,0x23,0; 1x 10,0x23,0; 1x 12,0x23,0; 1x 13,0x23,0	
		851/4 Z PH 1x PH 1x89; 1x PH 2x89; 1x PH 3x89 ¹⁾	
		840/4 Z Hex-Plus 1x 3,0x89; 1x 4,0x89; 1x 5,0x89; 1x 6,0x89 ¹⁾	
		867/4 Z TORX® 1x TX 10x89; 1x TX 15x89; 1x TX 20x89; 1x TX 25x89; 1x TX 30x89	
		800/4 Z 1x 1,0x5,5x89	
		847 HSS 1x 2,5x36,0; 1x 3,3x39,0; 1x 4,2x41,0; 1x 5,0x44,0; 1x 6,8x51,0; 1x 8,5x59,0	
		848 HSS 1x 3,0x38,0; 1x 4,0x44,0; 1x 5,0x50,0; 1x 6,0x50,0; 1x 8,0x51,0; 1x 10,0x54,0	
		1441 1x 4,5 - 6,0x41,0	
		247 1x 0,5x3,0x70	

¹⁾ Sechskantklinge

²⁾ Produkt nicht in den USA und Kanada erhältlich.



Kraftform Kompakt SH 1 Sanitär/Heizung/Plumbkit

Kompaktes Werkzeug-Set mit den 25 wichtigsten Schraubwerkzeugen für den Sanitär- und Heizungsbereich. Mit 2 Joker Mautschlüsseln, der 1/4" Knarre Zyklus samt Zubehör, 6 x 89 mm Bits, 5 mehrkomponentigen Kraftform Plus Schraubendrehern und einpoligem Phasenprüfer. Zwei Joker Maul-Ringratschenschlüssel mit spezieller Festhalteplatte gegen Abrutschen/Verlust der Schraube und mehr Kraftübertragung;

1 Zyklus-Knarre 8000 A (1/4") für schnelles, kraftvolles Arbeiten;
 3 Zyklus-Nüsse 8790 HMA für den Hand- und Maschineneinsatz;
 1 Zyklus-Adapter 8784 A1 für Bits; 6 TORX® HF Bits 867/4 mit Haltefunktion für TORX® Schrauben für sicheres Zuführen ohne Verlust der Schrauben; 1 Einpoliger Phasenprüfer 247;
 2 Kraftform Serie 100 Schlitz-Schraubendreher 160 i und 160 iS für sicheres Arbeiten bis zu 1000 Volt (160 iS mit reduziertem Klingendurchmesser mit integrierter Schutzisolation für das Erreichen und Betätigen von tief liegenden Schraub- und Federelementen);

1 Kraftform Schraubmeißel 932 A (Schlitz) mit durchgehender Sechskantklinge und integrierter Schlagkappe für Schraub- und leichte Meißelarbeiten; 2 Steckschlüssel-Schraubendreher 395 HO mit Hohlschaft für das Festziehen oder Lösen von Schrauben an langen Bolzen sowie von festsitzenden Schrauben. „Take it easy“ Werkzeugfinder mit Farbkennzeichnung nach Profilen und Größenstempelung – zum einfachen und schnellen Finden des benötigten Werkzeugs.

- Maul-Ringratschenschlüssel Joker mit spezieller Festhalteplatte gegen Abrutschen/Verlust der Schraube
- Zyklus Speed-Knarre für schnelles und kraftvolles Arbeiten
- Isolierte Kraftform VDE Schlitz-Schraubendreher für sicheres Arbeiten bis 1000 Volt
- Kraftform Schraubmeißel mit durchgehender Sechskantklinge und integrierter Schlagkappe
- Hohlschaft-Steckschlüssel-Schraubendreher zum Verschrauben von Muttern an langen Bolzen

Kraftform Kompakt SH 1 Sanitär/Heizung/Plumbkit



Code	EAN		
05135927001	4013288 170132		1
		6000 Joker 1x 10x159; 1x 13x177	
		8000 A 1x 1/4"x152,0	
		8790 HMA 1x 7,0x23,0; 1x 10,0x23,0; 1x 13,0x23,0	
		8784 A1 1x 1/4"x1/4"x37,0	
		867/4 TORX® HF 2x TX 20x50; 2x TX 25x50; 1x TX 30x50; 1x TX 40x50 ¹⁾	
		851/4 Z PH 1x PH 1x89; 1x PH 2x89	
		840/4 Z Hex-Plus 1x 3,0x89; 1x 4,0x89; 1x 5,0x89; 1x 6,0x89 ²⁾	
		247 1x 0,5x3,0x70	
		160 iS 1x 0,6x3,5x100	
		160 i VDE 1x 1,0x5,5x125	
		932 A 1x 1,2x7,0x125	
		395 HO 1x 10,0x90; 1x 13,0x90	

¹⁾ Produkt nicht in den USA und Kanada erhältlich.

²⁾ Durchgehender Sechskant; kein Take it easy.

³⁾ Sechskantklinge.

Kraftform Kompakt SH 2 Sanitär/Heizung/Plumbkit

- 15 Schraubwerkzeuge für Sanitär/Heizung in kompakter und robuster Wera Textilbox
- Maul-Ringratschenschlüssel Joker mit spezieller Festhalteplatte gegen Abrutschen/Verlust der Schraube
- Isolierte Kraftform VDE Schlitz-Schraubendreher für sicheres Arbeiten bis 1000 Volt
- Kraftform Schraubmeißel mit durchgehender Sechskantklinge und integrierter Schlagkappe
- Hohlschaft-Steckschlüssel-Schraubendreher zum Verschrauben von Muttern an langen Bolzen
- VDE-isolierter Kraftform Handhalter und Wechselklingen mit reduziertem Klingendurchmesser
- VDE-Wechselklingen (157 mm lang) mit praktischer Zwirbelfunktion, Abrollschutz und Werkzeugfinder Take it easy: Farbkennzeichnung nach Profilen sowie aufgelaseter Größenangabe

Kraftform Kompakt SH 2 Sanitär/Heizung/Plumbkit



Code	EAN			
05136026001	204387			1
		●	395 HO 1x 10,0x90; 1x 13,0x90	
		●	932 A 1x 1,2x7,0x125	
			6001 Joker Switch 1x 10x159; 1x 13x179	
		○	950 SPKL HF Multicolour 1x 3,0x123; 1x 4,0x137; 1x 5,0x154; 1x 6,0x172	
		●	817 VDE 1x 9x98	
		+	Kraftform Kompakt VDE 62 iS Take it easy 1x PH 1x157; 1x PH 2x157	
		—	Kraftform Kompakt VDE 60 iS Take it easy 1x 0,6x3,5x157; 1x 1,0x5,5x157	
		●	247 1x 0,5x3,0x70	
			Klettstreifen 240 1x 50,0x240,0	

¹⁾Produkt nicht in den USA und Kanada erhältlich.

Kraftform Kompakt F 1 Schraubwerkzeugsatz für den Fensterbau

Kompaktes Wera Schraubwerkzeug-Set mit den 36 wichtigsten Werkzeugen für den Fensterbau.

- Hochwertiger 36-teiliger Universal-Werkzeugsatz für den professionellen Fensterbauer
- 393 S Bit-Handhalter extra slim mit flexiblem Schaft für den Einsatz in schwer zugänglichen Bauräumen
- Auf universelle Fensterbau-Anwendungen abgestimmtes Steckschlüssel- und Bit-Sortiment in hochwertiger Wera-Qualität
- Kompakte und stabile textile Werkzeugbox mit Wera 2go Kompatibilität

Kraftform Kompakt F 1 Schraubwerkzeugsatz für den Fensterbau

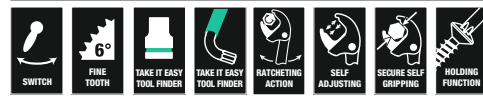

Code	EAN			
05134013001	217721			1
		●	393 S 1x 1/4"x173,5	
		●	813 1x 1/4"x78	
		○	8001 A 1x 1/4"x87,0	
		○	870/1 1x 1/4"x25 ¹⁾	
		○	8794 SA 1x 1/4"x75,0	
		○	8790 HMA 1x 7,0x23,0; 1x 8,0x23,0; 1x 10,0x23,0; 1x 13,0x23,0	
		+	851/4 TZ PH 1x PH 1x50; 1x PH 2x50; 1x PH 3x50	
		+	867/4 Z TORX® 1x TX 8x50; 1x TX 10x50; 1x TX 15x50; 1x TX 20x50; 1x TX 25x50; 1x TX 30x50	
		○	840/4 Z Hex-Plus 1x 2,0x50; 1x 2,5x50; 1x 3,0x50; 1x 4,0x50; 1x 5,0x50; 1x 6,0x89 ²⁾	
		○	950 SPKL Multicolour 1x 2,0x101; 1x 2,5x112	
		○	950 SPKL HF Multicolour 1x 3,0x123; 1x 4,0x137; 1x 5,0x154	
		○	967 SXL HF TORX® Multicolour 1x TX 8x90; 1x TX 10x112; 1x TX 15x123; 1x TX 20x137; 1x TX 25x154; 1x TX 30x195	
			6004 Joker S 1x 10-13 (1/16"-1/2")x154	

¹⁾ Mit Kugel; für handbetätigte Steckschlüsseleinsätze

²⁾ Sechskantklinge

9532 Kettennieter Werkstatt-Set

18-teiliges Werkzeug-Set für die Fahrrad-Werkstatt. Mit der Bit-Ratsche Zyklus Mini und dem Bit-Handhalter und den 89 mm bzw. 25 mm langen Bits lassen sich Innensechskant, TORX® und Kreuzschlitz Phillips Schrauben betätigen. Mit dem enthaltenen Kettennieter und -halter mit auswechselbarem Nietstift lassen sich Fahrradketten öffnen und schließen (geeignet für Single-Speed Ketten, bis 12-fach). Die Kettenschlosszange erleichtert das Öffnen und Schließen von Ketten mit Kettenschloss.

- Werkzeug-Set für die Fahrrad-Werkstatt
- Mit Wera-Bit-Ratsche Zyklus Mini 1, Bithalter 816 R, 1 Kettennieter, 1 Kettenhalter, Ersatzteilset Kettennieter Pin, 1 Kettenschlosszange, 10 Bits mit 89 mm Länge, 2 Bits mit 25 mm Länge
- Mit Kettennieter und -halter mit auswechselbarem Nietstift zum Öffnen und Schließen von Fahrradketten. Geeignet für Single-Speed Ketten, bis 12-fach
- Kettenverschlussgliedzange für das Öffnen und Schließen von Ketten mit Kettenschloss
- In robuster Falttasche

9532 Kettennieter Werkstatt-Set



Code	EAN		
05136042001	229571		1
		● 8001 A 1x 1/4"x87,0	
		● 816 R 1x 1/4"x119	
		⊕ 851/4 Z 1x PH 1x89; 1x PH 2x89	
		⊕ 867/4 Z TORX® 1x TX 10x89; 1x TX 25x89	
		○ 840/4 Z 1x 2,0x89; 1x 2,5x89; 1x 3,0x89; 1x 4,0x89; 1x 5,0x89; 1x 6,0x89 ¹⁾	
		○ 840/1 Z 1x 5,0x25; 1x 8,0x25	
		9512 Kettenfixierhaken	
		9513 Kettennieter	
		9533 Kettenverschlussgliedzange 1x 167,5	
		9534 3x 15,0	

¹⁾Sechskantklinge

9100 Gitarren-Werkzeugsatz

Das Set enthält alle Werkzeuge, die zum Einstellen und für Wartungs-/Reparaturarbeiten notwendig sind.

Wera Edelstahl-Winkelschlüssel mit Hex-Plus-Profil (Gr. 1,5; 2,0, 2,5, 5,0 und in den zölligen Größen 1/8", 5/32", 3/16").

Wera 89 mm lange Edelstahl-Bits für Innensechskantschrauben (Gr.: 1,5, 2,0, 2,5), Kraftform-Handgriff für 1/4" Bits, 1/4" Edelstahl-Bits für Schlitz- (Gr. 1,8x 12x41 mm, 0,6x3,5x89 mm, 1,2x 8,0x89 mm), Kreuzschlitzschrauben (Gr. PH 1x89 mm, PH 2x89 mm) und Innensechskantschrauben (Gr. 0,05"x25 mm), Wera Adapter für Handgriff (1/4"-Sechskantaufnahme des Handgriffs auf 1/4" Vierkant der Nüsse), Wera Zyklus-Nüsse (Gr. 10 und 1/2"), Saitenkurbel mit 1/4" Sechskant für den Einsatz in den Handgriff, KnipeX® Saitenschneider, Fühlerlehre, Inputjacker, 2 Plektr.

9100 Gitarren-Werkzeugsatz



Code	EAN		
05134015001	211675		1
		● 815 R 1x 1/4"x119	
		⊕ 3851/4 1x PH 1x89; 1x PH 2x89	
		● 3800/1 TS 1x 1,8x12,0x41	
		● 3800/4 1x 0,6x3,5x89; 1x 1,2x8,0x89	
		○ 3840/1 TS 1x 0,05"x25	
		○ 3950 PKL 1x 1,5x90; 1x 2,0x101; 1x 2,5x112; 1x 3,0x123; 1x 4,0x137; 1x 5,0x154	
		○ 3950 PKL Imperial 1x 1/8"x123; 1x 5/32"x137; 1x 3/16"x154	
		○ 870/1 1x 1/4"x25 ¹⁾	
		● 8790 HMA 1x 10,0x23,0; 1x 7/16"x23,0	
		● 8790 HMA Deep 1x 1/2"x50,0	
		9103 Saitenkurbel	
		9105 Fühlerlehre 0,05 - 1,00mm, 13 Blatt	
		9104 Input-Jacker	
		9101 Plektrum Wera	
		9102 Plektrum Tool-Rebel	
		9110 Deckeldose Wera	
		KNIPEX® 74 01 140	
		Klettstreifen 120 1x 50,0x120,0	

¹⁾Mit Kugel; für handbetätigte Steckschlüsseinsätze

838 RA-R M Bits-Handhalter mit Ratschenfunktion, 1/4"

Hochwertiger Bit-Handhalter. Kraftform Plus Griff für angenehm ergonomisches Arbeiten, bei dem Blasen und Schwielen vermieden werden. Harte Griffzonen für hohe Arbeitsgeschwindigkeit, während weiche Griffzonen hohe Drehmomentübertragung garantieren.

Geeignet für Bits mit 1/4"-Außensechskantantrieb nach DIN ISO 1173-C 6,3.

- Bits-Handhalter mit Rapidaptor Schnellwechselfutter für Bits mit 1/4"-Außensechskantantrieb nach DIN ISO 1173-C 6,3 und E 6,3 und Wera Anschluss-Reihen 1 und 4
- Im Griff integrierte Ratschenmechanik
- Die integrierte Ratsche mit Feinverzahnung sorgt für schnelles und sicheres Arbeiten
- Hohe Arbeitsgeschwindigkeit: Mit der Ratschenmechanik kann beim Verschrauben auch „gezwirbelt“ werden
- Ergonomisches intuitives Umschalten auf Rechts-/Links- oder 0-Position
- Rapidaptor-Halter für schnellen Bitwechsel
- Für Bits mit 1/4" Außensechskantantrieb nach DIN ISO 1173-C 6,3 und E 6,3
- Mehrkomponentiger Kraftform Griff für schnelles und ergonomisches Verschrauben
- Mit Sechskantabrollschutz gegen Wegrollen
- Magnetisch

838 RA-R M Bits-Handhalter mit Ratschenfunktion, 1/4"



Code	EAN	Icon	mm	mm				
05051493001	229748	1/4"	123,5	98				1

838 RA S Bits-Handhalter mit Ratschenfunktion, 1/4"

Hochwertiger Bit-Handhalter. Kraftform Plus Griff für angenehm ergonomisches Arbeiten, bei dem Blasen und Schwielen vermieden werden. Harte Griffzonen für hohe Arbeitsgeschwindigkeit, während weiche Griffzonen hohe Drehmomentübertragung garantieren.

Geeignet für Bits mit 1/4"-Außensechskantantrieb nach DIN ISO 1173-C 6,3.

- Extrem kleiner Bits-Handhalter für Bits mit 1/4"-Außensechskantantrieb
- Im Griff integrierte Ratschenmechanik
- Die integrierte Ratsche mit Feinverzahnung sorgt für schnelles und sicheres Arbeiten
- Hohe Arbeitsgeschwindigkeit: Mit der Ratschenmechanik kann beim Verschrauben auch „gezwirbelt“ werden
- Ergonomisches intuitives Umschalten auf Rechts-/Links- oder 0-Position
- Starker Dauermagnet in der Bitaufnahme hält die Bits bombenfest
- Universalhalter für die Aufnahme von Bits mit 1/4"-Außensechskantantrieb
- Mehrkomponentiger Kraftform Griff für schnelles und ergonomisches Verschrauben
- Magnetisch

838 RA S Bits-Handhalter mit Ratschenfunktion, 1/4"



Code	EAN	Icon	mm	mm				
05051492001	229731	1/4"	102	84				1



Rapidaptor - Das kompakte Funktionswunder



Hochwertiger Handhalter für Edelstahl-Bits, damit Fremdstoff vermieden wird. Das Schnellwechselfutter Rapidaptor ermöglicht blitzschnellen Bitwechsel ohne Hilfswerkzeug.

Kraftform Plus Griff für angenehm ergonomisches Arbeiten, bei dem Blasen und Schwielen vermieden werden. Harte Griffzonen für hohe Arbeitsgeschwindigkeit, während weiche Griffzonen hohe Drehmomentübertragung garantieren.

Geeignet für Bits mit 1/4"-Außensechskanttrieb nach DIN ISO 1173-C 6,3 und E 6,3 (ISO 1173).

- Lösung des Fremdstoffproblems:
 - Edelstahl mit Edelstahl verschrauben!
- Bit-Handhalter mit Rapidaptor-Schnellwechselfutter, Edelstahl
- Sichere Klemmung von Bits
- Schneller Bitwechsel
- Freilaufhülse zum Führen der Maschine

Kraftform Stainless - Edelstahlmaterial zur Vermeidung von Fremdstoff



3816 R Bits-Handhalter mit Rapidaptor Schnellwechselfutter, Edelstahl



	EAN						
Code	4013288		mm				
05051465001	127570	1/4"	119				5

817 R Bits-Handhalter mit Rapidaptor Schnellwechselfutter

Hochwertiger Bit-Handhalter. Die im Griff versenkbare Bajonettklinge mit Schnellwechselfutter erlaubt die schnelle Handbetätigung auch in räumlich beengten Arbeitssituationen. Das Schnellwechselfutter Rapidaptor ermöglicht blitzschnellen Bitwechsel ohne Hilfswerkzeug.

Der starke Dauermagnet hält die Bits bombenfest. Kraftform Plus Griff für angenehm ergonomisches Arbeiten, bei dem Blasen und Schwielen vermieden werden. Harte Griffzonen für hohe Arbeitsgeschwindigkeit, während weiche Griffzonen hohe Drehmomentübertragung garantieren. Geeignet für Bits mit 1/4"-Außensechskanttrieb nach DIN ISO 1173-C 6,3 und E 6,3 (ISO 1173).

- Im Griff versenkbare Bajonettklinge

817 R Bits-Handhalter mit Rapidaptor Schnellwechselfutter



	EAN						
Code	4013288		mm				
05051482001	103130	1/4"	133				2

817 R SB Bits-Handhalter mit Rapidaptor Schnellwechselfutter

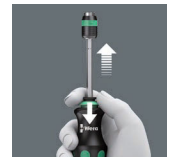

	EAN						
Code	4013288						
05073541001	106025		817 R			1x 1/4"x133	1

816 R Bits-Handhalter mit Rapidaptor Schnellwechselfutter



	EAN							
Code	4013288		mm					
05051462001	099617	1/4"	119					5

816 R SB Bits-Handhalter mit Rapidaptor Schnellwechselfutter

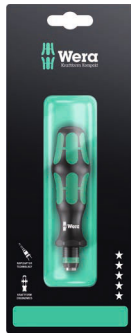

	EAN							
Code	4013288							
05073540001	106032		816 R					1
			1x 1/4"x119					

813 R Bits-Handhalter mit Rapidaptor Schnellwechselfutter



	EAN							
Code	4013288		mm					
05051272001	103123	1/4"	90					2

393 S Bits-Handhalter extra slim mit flexiblem Schaft

Schraubendreher mit biegsamem Schaft zum Erreichen schwer zugänglicher Stellen. Dank der Konstruktion mit besonders schlankem Bithalter können unterschiedliche Schraubprofile auch in sehr engen Arbeitsräumen betätigt werden.

Mehrkomponentiger Kraftform Griff für hohe Arbeitsgeschwindigkeiten und besonders ergonomisches Verschrauben. Mit Sechskantabrollschutz gegen Wegrollen.

- Flexibler, biegsamer Schaft
- Sichere Bithaltesfunktion durch Verriegelungsmechanismus. Mit starkem Dauermagneten.
- Kompakter Edelstahlhalter für Bits mit 1/4" Außensechskantantrieb entsprechend DIN 3126, ISO 1173 Form C 6,3 und E 6,3
- Mehrkomponentiger Kraftform Griff für schnelles und ergonomisches Verschrauben

393 S Bits-Handhalter extra slim mit flexiblem Schaft



	EAN							
Code	4013288		mm	mm				
05028161001	217660	1/4"	173,5	98	6 53/64"			5

392 Bits-Handhalter mit flexiblem Schaft

Hochwertiger Bits-Handhalter mit flexiblem Schaft von Wera. Mehrkomponentiger Kraftform Griff für hohe Arbeitsgeschwindigkeiten und besonders ergonomisches Verschrauben. Kraftform Plus: Harte Griffzonen für hohe Arbeitsgeschwindigkeit, während weiche Griffzonen hohe Drehmomentübertragung garantieren. Mit Schnellwechselfutter für schnellen Bit-Wechsel.

Mit Sechskantabrollschutz gegen Wegrollen. Geeignet für die Aufnahme von Bits mit 1/4"-Außensechskantantrieb nach DIN ISO 1173-C 6,3.

- Bits-Handhalter mit flexiblem Schaft und Schnellwechselfutter
- Mit biegsamer Rundklinge

392 Bits-Handhalter mit flexiblem Schaft



	EAN							
Code	4013288		mm	mm				
05028160001	041418	1/4"	177	98	7"			5

813 Bits-Handhalter

- Bits-Handhalter für Bits mit 1/4" Außensechskantantrieb
- Magnetisch

813 Bits-Handhalter



	EAN					
Code	4013288		mm	mm		
05051274001	175656	1/4"	78	68		3

812/1 Bits-Handhalter, mit starkem Dauermagnet

- Mit Sechskantklinge, nicromatt
- Edelstahlhülse mit starkem Dauermagnet für sicheren Sitz des Bits

812/1 Bits-Handhalter, mit starkem Dauermagnet



	EAN							
Code	4013288		mm	mm	mm			
05051205001	012272	1/4"	120	112	10,5	4 3/4"		2

811/1 Stubby Bits-Handhalter, magnetisch

Besonders kleiner Bits-Handhalter mit kurzer Klinge für schwer zugängliche Bereiche. Geeignet für die Aufnahme von Bits mit 1/4"-Außensechskantantrieb nach DIN ISO 1173-C 6,3 und Wera Anschluss-Reihe 1.

Der 2-komponentige Kraftform Griff mit seiner praktischen Kombination aus Hart- und Weichzonen ermöglicht festes Zupacken und präzises Arbeiten.

Mit starkem Dauermagnet, der auch große und schwere Schrauben hält. Der Sechskantabrollschutz verhindert lästiges Wegrollen am Arbeitsplatz.

- Kurze kompakte Form für Arbeiten in engen Bauräumen
- Ergonomischer 2-Komponenten Kraftform Griff für präzises Arbeiten
- Mit Sechskantabrollschutz gegen Wegrollen
- Bits-Handhalter in magnetischer Ausführung zum leichteren Ansetzen der Schrauben
- Für 1/4" Bits nach DIN ISO 1173-C 6,3

811/1 Stubby Bits-Handhalter, magnetisch



	EAN						
Code	4013288		mm	mm			
05008880001	212375	1/4"	10	54	3/8"		2

810/1 Bits-Handhalter mit Sprengring

- Bits-Handhalter mit Sprengring für Bits mit 1/4" Außensechskantantrieb

810/1 Bits-Handhalter mit Sprengring



	EAN							
Code	4013288		mm	mm	mm			
05051005001	012258	1/4"	120	112	10,5	4 3/4"		2

Kraftform Kompakt Vario mit Ratschenfunktion

Hochwertiger Bit-Handhalter. Mit Ratsche, Feinverzahnung für geringen Rückholwinkel, Umschaltring (rechts, fest, links), maximales Drehmoment von bis zu 50 Newtonmetern. Das Schnellwechselfutter Rapidaptor ermöglicht blitzschnellen Bitwechsel ohne Hilfswerkzeug.

Der starke Dauermagnet hält die Bits bombenfest. Kraftform Plus Griff für angenehm ergonomisches Arbeiten, bei dem Blasen und Schwielen vermieden werden. Harte Griffzonen für hohe Arbeitsgeschwindigkeit, während weiche Griffzonen hohe Drehmomentübertragung garantieren. Geeignet für Bits mit 1/4"-Außensechskantantrieb nach DIN ISO 1173-C 6,3 und E 6,3 (ISO 1173).

- Ratschenschraubendreher mit Rapidaptor-Technologie für blitzschnellen Bit-Wechsel
- Ratsche mit Feinverzahnung für geringen Rückholwinkel
- Mit Umschaltring (rechts, fest, links)
- Maximales Drehmoment von bis zu 50 Newtonmetern
- Mehrkomponentiger Kraftform Griff für schnelles und ergonomisches Verschrauben

816 RA Ratschenschraubendreher



	EAN							
Code	4013288		mm					
05051461001	156280	1/4"	142,0					1

¹⁾ Auslaufartikel. Nachfolgeartikel ab 01.06.2025 lieferbar.

Kraftform Kompakt 60 RA



	EAN							
Code	4013288							
05051040001	155290							1

	816 RA 1x 1/4"x142,0
	851/4 Z PH 1x PH 1x89; 1x PH 2x89; 1x PH 3x89 ¹⁾
	855/4 Z PZ 1x PZ 1x89; 1x PZ 2x89; 1x PZ 3x89 ¹⁾
	867/4 Z TORX® B0 1x TX 10x89; 1x TX 15x89; 1x TX 20x89; 1x TX 25x89; 1x TX 30x89
	800/4 Z 1x 1,0x5,5x89
	840/4 Z Hex-Plus 1x 3,0x89; 1x 4,0x89; 1x 5,0x89; 1x 6,0x89 ¹⁾

¹⁾ Sechskantklinge

¹⁾ Auslaufartikel. Nachfolgeartikel ab 01.06.2025 lieferbar.

Kraftform Kompakt 60 RA, Imperial



	EAN							
Code	4013288							
05051041001	155306							1

	816 RA 1x 1/4"x142,0
	851/4 Z PH 1x PH 1x89; 1x PH 2x89; 1x PH 3x89 ¹⁾
	867/4 Z TORX® B0 1x TX 10x89; 1x TX 15x89; 1x TX 20x89; 1x TX 25x89; 1x TX 30x89
	800/4 Z 1x 1,0x5,5x89
	840/4 Z Hex-Plus 1x 3/32"x89; 1x 1/8"x89; 1x 5/32"x89; 1x 3/16"x89
	868/4 Z Square-Plus 1x # 1x89; 1x # 2x89; 1x # 3x89

¹⁾ Sechskantklinge

¹⁾ Auslaufartikel. Nachfolgeartikel ab 01.06.2025 lieferbar.

80 RA Vario Ratschenschraubendreher

Ratsche, Feinverzahnung für geringen Rückholwinkel, Umschaltring (rechts, fest, links), maximales Drehmoment von bis zu 50 Newtonmetern; 6 mm Innensechskantaufnahme. Kraftform Plus Griff für angenehm ergonomisches Arbeiten, bei dem Blasen und Schwielen vermieden werden.

Harte Griffzonen für hohe Arbeitsgeschwindigkeit, während weiche Griffzonen hohe Drehmomentübertragung garantieren.

- Vario Ratschenschraubendreher für Wera 6 mm Vario-Klingen
- Ratsche mit Feinverzahnung für geringen Rückholwinkel
- Umschaltring (rechts, fest, links)
- Maximales Drehmoment von bis zu 50 Newtonmetern
- Harte Griffzonen für hohe Arbeitsgeschwindigkeit, weiche Griffzonen für hohe Drehmomentübertragung

80 RA Vario Ratschenschraubendreher



	EAN							
Code	4013288	mm	mm					
05002901001	156242	6	115,0					1

¹⁾ Auslaufartikel. Nachfolgeartikel ab 01.06.2025 lieferbar.

Kraftform Kompakt Vario RA SB



Code	EAN		
05073665001	156266		1
		○ 80 RA 1x 6x115,0	
		⊕⊕ 85 1x PH 1xPH 2x175	
		⊕⊕⊕ 86 1x PZ 1xPZ 2x175	
		⊕⊕⊕ 87 1x TX 10xTX 15x175; 1x TX 20xTX 25x175	
		⊕⊕ 81 1x 0,6x4,0x1,0x6,0x175	
		○ 84 1x 4x5x175 ¹⁾	

¹⁾ ohne Kugelkopf

²⁾ Auslaufartikel. Nachfolgeartikel ab 01.06.2025 lieferbar.

Kraftform Kompakt Pistol RA

Wera Kompaktwerkzeug mit mehrkomponentigem Kraftform Pistolengriff für hohe Arbeitsgeschwindigkeiten und besonders ergonomisches Verschrauben. Integriertes Bit-Magazin im Griff.

Inklusive Ratsche: Feinverzahnung für geringen Rückholwinkel von nur 8°, Umschaltring (rechts, fest, links), maximales Drehmoment von bis zu 50 Newtonmetern; Sechskant-Klinge mit 1/4"-Innensechskantaufnahme mit Rapidaptor-Technologie, magnetisch. 6 Bits PH, PZ und TORX® in 25 mm Länge, passend für Halter nach DIN ISO 1173-D 6,3. Mit praktischem Halfter zur Befestigung am Gürtel.

- Feinverzahnung für geringen Rückholwinkel von nur 8 Grad
- Einfach zu bedienender Umschaltring
- Schnellwechselfutter mit Rapidaptor-Technologie
- Mit starkem Dauermagnet für sicheren Sitz des Bits
- Mehrkomponentiger Kraftform Pistolengriff mit großer Hebelwirkung

Kraftform Kompakt Pistol RA



Code	EAN		
05051030001	180360		1
		814 RA 1x 1/4"	
		⊕ 851/1 Z PH 1x PH 1x25; 1x PH 2x25	
		⊕⊕ 855/1 Z PZ 1x PZ 1x25; 1x PZ 2x25	
		⊕⊕⊕ 867/1 TORX® 1x TX 20x25; 1x TX 25x25	

²⁾ Auslaufartikel. Nachfolgeartikel ab 01.06.2025 lieferbar.

Kraftform Kompakt Pistol RA 4



Code	EAN		
05051031001	187406		1
		814 RA 1x 1/4"	
		⊕ 851/1 BTZ PH 1x PH 1x25; 1x PH 2x25	
		⊕⊕ 855/1 BTZ PZ 1x PZ 1x25; 1x PZ 2x25	
		⊕⊕⊕ 867/1 TORX® BTZ 1x TX 20x25; 1x TX 25x25	
		⊕ 851/4 Z PH 1x PH 1x89; 1x PH 2x89	
		⊕⊕ 855/4 Z PZ 1x PZ 1x89; 1x PZ 2x89	
		⊕⊕⊕ 867/4 Z TORX® 1x TX 20x89; 1x TX 25x89	

²⁾ Auslaufartikel. Nachfolgeartikel ab 01.06.2025 lieferbar.

Kraftform Kompakt 27 RA

Wera Kompaktwerkzeug mit mehrkomponentigem Kraftform Griff für hohe Arbeitsgeschwindigkeiten und besonders ergonomisches Verschrauben.

Integriertes Bit-Magazin im Griff. Inkl. Ratsche: Feinverzahnung für geringen Rückholwinkel, Umschaltring (rechts, fest, links), maximales Drehmoment von bis zu 50 Newtonmetern; Sechskant-Klinge mit 1/4"-Innensechskantaufnahme, Edelstahlhülse, starker Dauermagnet.

- Kraftform Kompakt mit Ratschenfunktion für hohe Arbeitsgeschwindigkeiten
- Kraftform mit Abrollschutz, mehrkomponentig, integriertes Magazin
- Feinverzahnung für geringen Rückholwinkel; Umschaltring (rechts, fest, links)
- Maximales Drehmoment von bis zu 50 Newtonmetern
- Sechskant-Klinge mit 1/4" Innensechskantaufnahme, Edelstahlhülse, starker Dauermagnet

Kraftform Kompakt 27 RA 1 SB

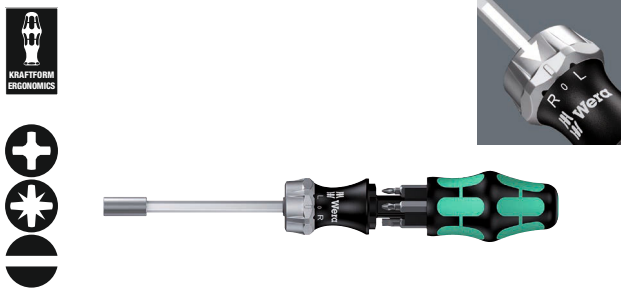

Code	EAN			
05073660001	4013288 156051			1
		+	851/1 Z PH 1x PH 1x25; 1x PH 2x25	
		+	855/1 Z PZ 1x PZ 1x25; 1x PZ 2x25	
		⊖	800/1 Z 1x 1,0x5,5x25; 1x 1,2x6,5x25	

⁷ Auslaufartikel. Nachfolgeartikel ab 01.06.2025 lieferbar.

Kraftform Kompakt 27 RA 2 SB

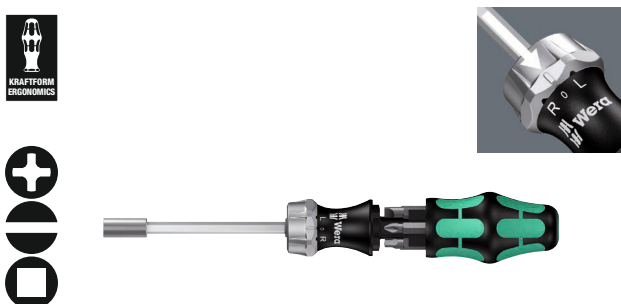

Code	EAN			
05073661002	4013288 156068			1
		+	851/1 Z PH 1x PH 1x25; 1x PH 2x25	
		⊖	800/1 Z 1x 1,0x5,5x25; 1x 1,2x6,5x25	
		□	868/1 Z 1x # 1x25; 1x # 2x25	

⁷ Auslaufartikel. Nachfolgeartikel ab 01.06.2025 lieferbar.

88/1 Vario-Satz

11-teiliger Vario Satz mit Handhalter und Klingen. In praktischer Gürteltasche, so werden die Werkzeuge sicher und geschützt aufbewahrt und sind immer zur Hand.

Der Kraftform-Griff des Handhalters steht für angenehm ergonomisches Arbeiten, bei dem Blasen und Schwielen vermieden werden. Harte Griffzonen für hohe Arbeitsgeschwindigkeit, während weiche Griffzonen hohe Drehmomentübertragung garantieren.

Der Sechskantabrollschutz verhindert lästiges Wegrollen am Arbeitsplatz. Über die integrierte Sechskantschlüsselhilfe können mit Maul- oder Ringschlüsseln höhere Drehmomente übertragen werden. Die Doppelklingen sind aus hochwertigem Bits-Material hergestellt und daher besonders langlebig. Die Wera Black Point-Spitze der Klingen bietet Passgenauigkeit und optimierten Korrosionsschutz.

- Vario-Satz mit Handhalter und 10 Kombiklingen
- Harte Griffzonen für hohe Arbeitsgeschwindigkeit, weiche Griffzonen für hohe Drehmomentübertragung
- Nicromattes Sechskantmaterial der Klingen, 6 mm
- Black Point Spitze bietet Passgenauigkeit mit optimiertem Korrosionsschutz
- In robuster Gürteltasche

88/1 Vario-Satz



Code	EAN			
05002990001	4013288 000675			1
		●	80 1x 6x98	
		+	85 1x PH 1xPH 2x175	
		+	86 1x PZ 1xPZ 2x175	
		+	87 1x TX 10xTX 15x175; 1x TX 20xTX 25x175; 1x TX 30xTX 40x175	
		⊖	81 1x 0,6x4,0x1,0x6,0x175; 1x 0,8x5,0x1,2x7,0x175	
		○	84 1x 4x4x175; 1x 5x5x175; 1x 6x6x175	

80 Vario-Handgriff

- Handhalter Kraftform mit 10 mm Schlüsselhilfe
- Zur Aufnahme von 6 mm Vario-Klingen oder Vario-Adapter

80 Vario-Handgriff



	EAN						
Code	4013288	mm	mm	mm			
05002900001	000460	6	10	98			5

95 Vario Quergriff-Handhalter für Vario-Klingen

Quergriff-Schraubendreher: Die ideale Griffform ermöglicht die Übertragung besonders hoher Anzieh- und Lösemomente.

Die ergonomische Form des Griffs füllt den Handballen gut aus, die Finger liegen sicher in den weich gerundeten Griffmulden.

Die ganze Hand findet Kontakt zum Griff und Reibungsverluste zwischen Hand und Griff werden vermieden. Bithalter für Bits mit 1/4" Außensechskantantrieb nach DIN ISO 1173-C 6,3 in magnetischer Ausführung zum leichteren Ansetzen der Schrauben.

- Quergriff-Schraubendreher zur Übertragung besonders großer Anzieh- und Lösemomente
- Ergonomischer 2-Komponenten Griff mit Fingergriffmulden und angenehmer Haptik für sehr hohe Kraftübertragung und ermüdungsfreies Arbeiten
- Vario-Quergriff für 6 mm Vario-Klingen und -Adapter

95 Vario Quergriff-Handhalter für Vario-Klingen



	EAN						
Code	4013288	mm	mm	mm	mm		
05023400001	208446	6	60	44	100	2 23/64"	2

830 Adapterklinge

- Vario-Adapterklinge mit Schnellwechselfutter für Vario-Handhalter
- Geeignet für die Aufnahme von Bits mit 1/4" Außensechskantantrieb
- 1/4" Schnellwechselfutter mit starkem Dauermagnet

830 Adapterklinge



	EAN						
Code	4013288	mm	mm	mm			
05051835001	012425	1/4"	6	165	6 9/16"		2

91 Vario Verlängerung

- Vario-Verlängerung für Vario-Klingen und -Adapter
- Nicromattes Sechskantmaterial, 6 mm

91 Vario Verlängerung



	EAN						
Code	4013288	mm	mm	mm			
05003210001	000804	6	6	175	7"		2

712 Adapterklinge

- Für Steckschlüsseinsätze mit 1/4" Innenvierkant

712 Adapterklinge



	EAN						
Code	4013288		mm	mm			
05040001001	006165	1/4"	6	175	7"		2

Vario Kombiklingen

Kombiklinge für Vario-Griffe. Die Doppelklingen sind aus hochwertigem Bits-Material hergestellt und daher besonders langlebig. Die Wera Black Point-Spitze bietet Passgenauigkeit und optimierten Korrosionsschutz.

81 Kombiklinge



	EAN								
Code	4013288	mm	mm	mm	mm	mm	mm		
05002910001	000477	0,6	4,0	1,0	6,0	6	175	5	
05002913001	000484	0,8	5,0	1,2	7,0	6	175	5	

82 Kombiklinge



	EAN							
Code	4013288		mm	mm	mm	mm		
05002920001	000491	PH 1	0,6	4,0	6	175	7"	5
05002923001	000507	PH 2	1,0	6,0	6	175	7"	5
05002926001	000514	PH 3	1,2	7,0	6	175	7"	5

83 Kombiklinge



	EAN						
Code	4013288			mm	mm		
05002930001	000521	PH 1	PZ 1	6	175	7"	5
05002933001	000538	PH 2	PZ 2	6	175	7"	5

84 Kombiklinge



	EAN						
Code	4013288			mm	mm		
05002936001	000545	2,5	2,5	6	175	7"	5
05002938001	000552	3	3	6	175	7"	5
05002940001	000569	4	4	6	175	7"	5
05002943001	000576	5	5	6	175	7"	5
05002948001 ¹⁾	155436	4	5	6	175	7"	5
05002946001	000583	6	6	6	175	7"	5

¹⁾ ohne Kugelkopf

85 Kombiklinge



	EAN						
Code	4013288			mm	mm		
05002950001	000590	PH 1	PH 2	6	175	7"	5

86 Kombiklinge für Pozidriv-Schrauben



	EAN						
Code	4013288			mm	mm		
05002960001	000606	PZ 1	PZ 2	6	175	7"	5
05140310001	000613	PZ 2	PZ 3	6	175	7"	5

87 Kombiklinge



	EAN						
Code	4013288			mm	mm		
05002966001	000620	TX 6	TX 8	6	175	7"	5
05002968001	000637	TX 7	TX 9	6	175	7"	5
05002970001	000644	TX 10	TX 15	6	175	7"	5
05002973001	000651	TX 20	TX 25	6	175	7"	5
05002976001	000668	TX 30	TX 40	6	175	7"	5

68 Kombiklinge für Innen-Vierkantschrauben



	EAN						
Code	4013288			mm	mm		
05002980001	100061	#1	#2	6	175	7"	5



Werkstattwagen und Schaumstoffeinlagen



9700 Tool Rebel Werkstattwagen 1

Exklusiver Werkstattwagen im Tool Rebel Design. 5 flache und 2 hohe Schubladen sorgen für eine effiziente, mobile Organisation von Werkzeug und Material.

Extrem robuste Ausführung durch eine doppelwandige Ausführung und die komplett geschweißte Konstruktion des gesamten Korpus. Für den täglichen harten Werkstatteinsatz.

Bestückt mit 4 Wera Schaumstoffeinlagen: 9710 Schaumstoffeinlage Schraubendreher Set 1, 9720 Schaumstoffeinlage 8000 A Zyklop Knarren Set 1, 9731 Schaumstoffeinlage 6003 Joker Ringmaulschlüssel Set 1, 9740 Schaumstoffeinlage Winkelschlüssel Set 1.

- Exklusiver Werkstattwagen im Tool Rebel Design
- Extrem robuste Ausführung durch doppelwandige Konstruktion
- Mit 7 Schubladen (5 flach, 2 hoch) – davon 2 flache Schubladen mit Schaumstoffeinlagen und Werkzeug bestückt (u. a. mit Zyklop Speed Knarre und Zubehör, Joker Maulschlüsseln, Kraftform Schraubendrehern, Winkelschlüsseln)
- Maße flache Schubladen (Breite x Höhe x Tiefe): 522 x 81 x 398 mm
- Maße hohe Schubladen (Breite x Höhe x Tiefe): 522 x 166 x 398 mm
- 100 %iger Schubladen-Auszug mit kugelgelagerten Teleskopschienen, Selbsteinzug
- Alle Schubladen sind aufwendig einzeln foliert
- Minimales Kipprisiko durch Auszugssperre – nur eine Schublade kann geöffnet werden, kein gleichzeitiger Auszug mehrerer Schubladen
- Beide Seiten mit Vierkant-Lochung
- Hochwertige, langlebige Schaumstoffeinlagen ohne chemische Ausdünstungen
- Optimale Passung zur bestmöglichen Entnahme der Werkzeuge aus den Schaumstoffeinlagen

9700 Tool Rebel Werkstattwagen 1



Code	EAN		
	4013288		
05150130001	225085		1
1x 9710 Schaumstoffeinlage Schraubendreher Set 1			
		932 A 1x 1,0x5,5x100; 1x 1,2x7,0x125	
		350 1x PH 1x80; 1x PH 2x100; 1x PH 3x150	
		350 PH Stubby/Vergaserschraubendreher 1x PH 2x25	
		355 1x PZ 1x80; 1x PZ 2x100	
		335 1x 0,8x4,0x100; 1x 1,0x5,5x125	
		334 1x 1,2x6,5x150	
		335 Stubby/Vergaserschraubendreher 1x 1,0x5,5x24,5	
		2050 Micro 1x PH 0x40 ¹⁾	
		2035 Micro 1x 0,40x2,5x80	
		160 i VDE 1x 0,4x2,5x80 ²⁾ ; 1x 0,6x3,5x100 ²⁾	
		1441 1x 4,5-6,0x41,0	
		1442 1x 6,0-8,5x41,0	
		9810 1x 344,0x30,0x392,0 ³⁾	

1x 9720 Schaumstoffeinlage 8000 A Zyklon Knarre 1/4" Set 1	
○	8000 A 1x 1/4"x152,0
●	8794 LA 1x 1/4"x150,0
●	8794 SA 1x 1/4"x75,0
●	8795 A 1x 1/4"x35,5
●	8794 A 1x 1/4"x56,0
●	8790 HMA 1x 4,0x23,0; 1x 4,5x23,0; 1x 5,0x23,0; 1x 5,5x23,0; 1x 6,0x23,0; 1x 7,0x23,0; 1x 8,0x23,0; 1x 9,0x23,0; 1x 10,0x23,0; 1x 11,0x23,0; 1x 12,0x23,0; 1x 13,0x23,0; 1x 14,0x23,0; 1x 15,0x23,0
✳	8767 A HF 1x TX 8x28,0; 1x TX 9x28,0; 1x TX 10x28,0; 1x TX 15x28,0; 1x TX 20x28,0; 1x TX 25x28,0; 1x TX 27x28,0; 1x TX 30x28,0; 1x TX 40x28,0
○	8740 A HF 1x 3,0x28,0; 1x 4,0x28,0; 1x 4,0x100,0; 1x 5,0x28,0; 1x 5,0x100,0; 1x 6,0x28,0; 1x 6,0x100,0; 1x 8,0x28,0; 1x 8,0x100,0
	9820 1x 172,0x30,0x392,0 ³⁾
1x 9731 Schaumstoffeinlage 6003 Joker Set 1	
	6003 Joker 1x 6x105; 1x 7x110; 1x 8x115; 1x 9x120; 1x 10x125; 1x 11x135; 1x 12x148; 1x 13x160; 1x 14x167; 1x 15x174; 1x 16x182; 1x 17x190; 1x 18x210; 1x 19x230; 1x 20x230; 1x 21x260; 1x 22x260; 1x 24x280
	Flaschenöffner 1x 145
	9831 1x 344,0x30,0x392,0 ³⁾
1x 9740 Schaumstoffeinlage Winkelschlüssel Set 1	
1x 950/9 Hex-Plus Multicolour 1	
○	950 SPKL Multicolour 1x 1,5x90; 1x 2,0x101; 1x 2,5x112; 1x 3,0x123; 1x 4,0x137; 1x 5,0x154; 1x 6,0x172; 1x 8,0x195; 1x 10,0x224
1x 967/9 TX XL Multicolour 1	
✳	967 SXL TORX® Multicolour 1x TX 8x90; 1x TX 9x101; 1x TX 10x112
✳	967 SPKXL TORX® Multicolour 1x TX 15x123; 1x TX 20x137; 1x TX 25x154; 1x TX 27x172; 1x TX 30x195; 1x TX 40x224
	1x 9500 Magnet SB 1x 64,6
	1x STABILA® Taschenbandmaß BM 100, 3 m, Artikel 19570 1x 3000,0
	1x 9840 1x 172,0x30,0x392,0 ³⁾

¹⁾ Größe 0 entsprechend JCIS 0 (Japanese Camera Industrial Standard) modifiziert

²⁾ kein Lasertip

³⁾ Achtung: Die Schaumstoffeinlage passt nicht in das Vorgängermodell 05501051001 des Werkstattwagens.

9710 Schaumstoffeinlage Schraubendreher Set 1

Langlebige Schaumstoffeinlage; 2-farbig zur schnellen Erkennung von fehlenden Teilen; geeignet für den Tool Rebel Werkstattwagen, bestückt mit 16 Wera Kraftform Schraubendrehern (Werkstatt, VDE, Schraubmeißel, Micro) sowie 2 Schraubkrallen.

- Langlebige Schaumstoffeinlage, jedes Werkzeug hat seinen festen Platz; 2-farbig, das Fehlen von Werkzeugen wird schnell bemerkt
- Hochwertige, langlebige Schaumstoffeinlage ohne chemische Ausdünstungen
- Optimale Passung zur bestmöglichen Entnahme der Werkzeuge aus der Schaumstoffeinlage
- Wasser- und ölabweisend, pflegeleicht und einfach zu reinigen
- Schutz des Werkzeugs vor Verschmutzung und Stoßwirkung
- 8 Kraftform Plus Schraubendreher mit harten Zonen für hohe Arbeitsgeschwindigkeit und weichen Griffzonen für hohe Drehmomentübertragung
- 2 Kraftform Plus VDE Schraubendreher mit isolierten Klängen für sicheres Arbeiten bis 1.000 Volt
- 2 Kraftform Micro Schraubendreher mit drehbarer Kappe für schnelles Zwirbeln
- 2 Stubby Schraubendreher mit kurzer Klinge für schwer zugängliche Bereiche
- 2 Schraubkrallen (Aufsteckwerkzeuge mit Festhaltefunktion für Schrauben)
- Breite x Höhe x Tiefe: ohne Werkzeug 344 x 30 x 392 mm, mit Werkzeug 344 x 47 x 392 mm

9710 Schaumstoffeinlage Schraubendreher Set 1

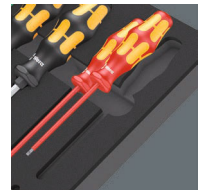

Code	EAN		
05150101001	4013288 225122		1
		● 932 A 1x 1,0x5,5x100; 1x 1,2x7,0x125	
		● 350 1x PH 1x80; 1x PH 2x100; 1x PH 3x150	
		● 350 PH Stubby/Vergaserschraubendreher 1x PH 2x25	
		● 355 1x PZ 1x80; 1x PZ 2x100	
		● 335 1x 0,8x4,0x100; 1x 1,0x5,5x125	
		● 334 1x 1,2x6,5x150	
		● 335 Stubby/Vergaserschraubendreher 1x 1,0x5,5x24,5	
		● 2050 Micro 1x PH 0x40 ¹⁾	
		● 2035 Micro 1x 0,40x2,5x80	
		● 160 i VDE 1x 0,4x2,5x80 ²⁾ ; 1x 0,6x3,5x100 ²⁾	
		1441 1x 4,5-6,0x41,0	
		1442 1x 6,0-8,5x41,0	
		9810 1x 344,0x30,0x392,0 ³⁾	

¹⁾ Größe 0 entsprechend JCIS 0 (Japanese Camera Industrial Standard) modifiziert

²⁾ kein Lasertip

³⁾ Achtung: Die Schaumstoffeinlage passt nicht in das Vorgängermodell 05501051001 des Werkstattwagens.

9711 Schaumstoffeinlage VDE Schraubendreher Set 1

- Schraubendreher mit isolierten Klingen für sicheres Arbeiten bis 1.000 Volt, davon 5 mit reduziertem Klingendurchmesser für tiefergelegene Schrauben
- 2 Schraubkrallen (Aufsteckwerkzeuge mit Festhaltefunktion für Schrauben)
- Breite x Höhe x Tiefe: ohne Werkzeug 344 x 30 x 392 mm, mit Werkzeug 344 x 46 x 392 mm

9711 Schaumstoffeinlage VDE Schraubendreher Set 1

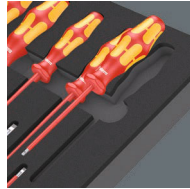

Code	EAN		
05150102001	4013288 225320		1
		162 iS PH VDE 1x PH 1x80; 1x PH 2x100	
		165 iS PZ VDE 1x PZ 1x80; 1x PZ 2x100	
		165 i PZ/S VDE 1x # 2x100	
		160 i VDE 1x 0,4x2,5x80 ¹⁾ ; 1x 0,8x4,0x100; 1x 1,0x5,5x125	
		160 iS VDE 1x 0,6x3,5x100	
		167 i TORX® VDE 1x TX 10x80; 1x TX 15x80; 1x TX 20x80; 1x TX 25x100; 1x TX 30x100	
		1440 1x 4,5-6,0x41,0	
		1442 1x 6,0-8,5x41,0	
		9811 1x 344,0x30,0x392,0 ²⁾	

¹⁾ kein Lasertip

²⁾ Achtung: Die Schaumstoffeinlage passt nicht in das Vorgängermodell 05501051001 des Werkstattwagens.

9712 Schaumstoffeinlage TORX® HF Schraubendreher Set 1

- 6 Kraftform Plus Schraubendreher mit harten Zonen für hohe Arbeitsgeschwindigkeit und weichen Griffzonen für hohe Drehmomentübertragung
- 4 Kraftform Micro Schraubendreher mit drehbarer Kappe für schnelles Zwirbeln
- 4 Quergriff-Schraubendreher zur Übertragung besonders großer Anzieh- und Lösemomente
- Breite x Höhe x Tiefe: ohne Werkzeug 344 x 30 x 392 mm, mit Werkzeug 344 x 45 x 392 mm

9712 Schaumstoffeinlage TORX® HF Schraubendreher Set 1

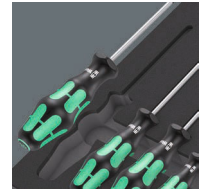
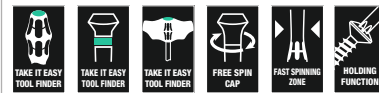

Code	EAN		
05150103001	4013288 225283		1
		367 TORX® HF 1x TX 8x60; 1x TX 9x60; 1x TX 10x80; 1x TX 15x80; 1x TX 20x100; 1x TX 25x100	
		2067 TORX® HF Micro 1x TX 4x40; 1x TX 5x40; 1x TX 6x40; 1x TX 7x60	
		467 TORX® HF 1x TX 20x100; 1x TX 25x100; 1x TX 30x200; 1x TX 40x200	
		9812 1x 344,0x30,0x392,0 ¹⁾	

¹⁾ Achtung: Die Schaumstoffeinlage passt nicht in das Vorgängermodell 05501051001 des Werkstattwagens.

9713 Schaumstoffeinlage Hex Schraubendreher Set 1

- 4 Kraftform Plus Schraubendreher mit harten Zonen für hohe Arbeitsgeschwindigkeit und weichen Griffzonen für hohe Drehmomentübertragung, davon 2 mit Hohlschaft für überstehende Gewindestangen
- 3 Kraftform Micro Schraubendreher mit drehbarer Kappe für schnelles Zwirbeln
- 5 Quergriff-Schraubendreher zur Übertragung besonders großer Anzieh- und Lösemomente, mit Haltefunktion für Innensechskantschrauben
- Mit Hex-Plus Profil (verhindert das Runddrehen von Innensechskantschrauben)
- Breite x Höhe x Tiefe: ohne Werkzeug 344 x 30 x 392 mm, mit Werkzeug 344 x 45 x 392 mm

9713 Schaumstoffeinlage Hex Schraubendreher Set 1

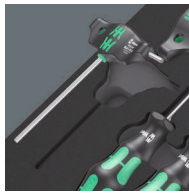

Code	EAN		
05150104001	225290		1
		○ 354 1x 3,0x75; 1x 4,0x75	
		○ 2054 Micro 1x 1,5x60; 1x 2x60; 1x 2,5x60	
		○ 454 HF 1x 4x100; 1x 5x100; 1x 6x150; 1x 8x200; 1x 10x200	
		● 395 HO 1x 10,0x90; 1x 13,0x90	
		9813 1x 344,0x30,0x392,0 ¹⁾	

¹⁾ Achtung: Die Schaumstoffeinlage passt nicht in das Vorgängermodell 05501051001 des Werkstattwagens.

9714 Schaumstoffeinlage Der Schraubmeißel Schraubendreher Set 1

- 13 Schraubmeißel zum Schrauben, Meißeln, Stemmen
- Mit durchgehender Sechskantklinge
- Mit Schlagkappe und Schlüsselhilfe zur Übertragung höherer Drehmomente
- Breite x Höhe x Tiefe: ohne Werkzeug 344 x 30 x 392 mm, mit Werkzeug 344 x 46 x 392 mm

9714 Schaumstoffeinlage Der Schraubmeißel Schraubendreher Set 1

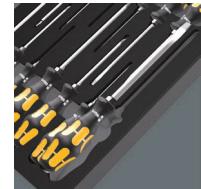

Code	EAN		
05150105001	232540		1
		⊕ 917 SPH 1x PH 1x80; 1x PH 2x100; 1x PH 3x150	
		⊕ 918 SPZ 1x PZ 1x80; 1x PZ 2x100; 1x PZ 3x150	
		● 932 A 1x 0,6x3,5x80 ¹⁾ ; 1x 0,8x4,5x90; 1x 1,0x5,5x100; 1x 1,2x7,0x125; 1x 1,6x9,0x150	
		⊕ 977 TORX® 1x TX 20x90; 1x TX 25x100	
		9814 1x 344,0x30,0x392,0	

¹⁾ Keine durchgehende Klinge, Schlagkappe und Schlüsselhilfe

²⁾ Achtung: Die Schaumstoffeinlage passt nicht in das Vorgängermodell 05501051001 des Werkstattwagens.



9715 Schaumstoffeinlage Schraubendreher Kraftform Micro Set 1

- Kraftform Micro Schraubendreher
- Mehrkomponentiger Kraftform Micro Griff für schnelles und ergonomisches Verschrauben
- Mit Abrollschutz und drehbarer Kappe für schnelles Zwirbeln
- Die Wera Black Point-Spitze bietet Passgenauigkeit und optimierten Korrosionsschutz
- Mit Werkzeugfinder Take it easy: Farbkennzeichnung nach Profilen und Größenstempelung
- Breite x Höhe x Tiefe: ohne Werkzeug 344 x 30 x 392 mm, mit Werkzeug 344 x 38 x 392 mm

9715 Schaumstoffeinlage Schraubendreher Kraftform Micro Set 1

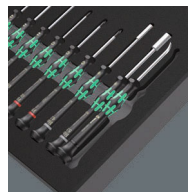

Code	EAN		
05150106001	4013288 232557		1
		+ 2050 Micro 1x PH 000x40 ¹⁾ 2); 1x PH 00x40 ¹⁾ 2); 1x PH 0x40 ³⁾	
		* 2067 TORX® HF 1x TX 5x40; 1x TX 6x40; 1x TX 7x60; 1x TX 8x60; 1x TX 10x60	
		* 2067 TORX PLUS® IPR Micro 1x 1 IPRx40 ⁴⁾	
		* 2072 Micro 1x mx40	
		○ 2054 Micro 1x 0,7x40; 1x 0,9x40; 1x 1,3x40; 1x 1,5x60; 1x 2x60	
		● 2035 Micro 1x 0,23x1,5x40; 1x 0,30x1,8x60; 1x 0,35x2,5x40; 1x 0,40x2,0x60; 1x 0,40x2,5x80; 1x 0,50x3,0x80	
		● 2069 Micro 1x 4,0x60; 1x 5,5x60	
		● 1429 1x 1,0x3,5x50	
		9815 1x 344,0x30,0x392,0	

¹⁾ Optimiert für japanische PH-Schrauben

²⁾ Klinge abtriebsseitig auf einer Länge von 10 mm auf Nennmaß abgedreht

³⁾ Größe 0 entsprechend JCS 0 (Japanese Camera Industrial Standard) modifiziert

⁴⁾ Ohne Bohrung

^{**)} Achtung: Die Schaumstoffeinlage passt nicht in das Vorgängermodell 05501051001 des Werkstattwagens.

9720 Schaumstoffeinlage 8000 A Zyklop Knarre 1/4" Set 1

- Die Zyklop Speed Knarre vereinigt 5 Knarrentypen in einer Knarre
- Mit Schwungmassenkonstruktion und griffiger Schnelldrehhülse für sehr hohe Arbeitsgeschwindigkeit
- Mit frei schwenkbarem Knarrenkopf, Druckknopfauflösung und Links- /Rechtsumschaltung
- Feinverzahnung, daher kleiner Rückholwinkel von 5°
- Auch als Schraubendreher einsetzbar
- Set inklusive Nüssen, Bitnüssen, Verlängerungen und Kardangelen
- 14 Nüsse, 9 Bitnüsse mit Haltefunktion für TORX® Schrauben, 9 Bit-Nüsse mit Haltefunktion für Innensechskant-Schrauben
- Breite x Höhe x Tiefe: ohne Werkzeug 172 x 30 x 392 mm, mit Werkzeug 172 x 40 x 392 mm

9720 Schaumstoffeinlage 8000 A Zyklop Knarre 1/4" Set 1



Code	EAN		
05150110001	4013288 225139		1
		□ 8000 A 1x 1/4"x152,0	
		■ 8794 LA 1x 1/4"x150,0	
		■ 8794 SA 1x 1/4"x75,0	
		■ 8795 A 1x 1/4"x35,5	
		■ 8794 A 1x 1/4"x56,0	
		● 8790 HMA 1x 4,0x23,0; 1x 4,5x23,0; 1x 5,0x23,0; 1x 5,5x23,0; 1x 6,0x23,0; 1x 7,0x23,0; 1x 8,0x23,0; 1x 9,0x23,0; 1x 10,0x23,0; 1x 11,0x23,0; 1x 12,0x23,0; 1x 13,0x23,0; 1x 14,0x23,0; 1x 15,0x23,0	
		* 8767 A HF 1x TX 8x28,0; 1x TX 9x28,0; 1x TX 10x28,0; 1x TX 15x28,0; 1x TX 20x28,0; 1x TX 25x28,0; 1x TX 27x28,0; 1x TX 30x28,0; 1x TX 40x28,0	
		○ 8740 A HF 1x 3,0x28,0; 1x 4,0x28,0; 1x 4,0x100,0; 1x 5,0x28,0; 1x 5,0x100,0; 1x 6,0x28,0; 1x 6,0x100,0; 1x 8,0x28,0; 1x 8,0x100,0	
		9820 1x 172,0x30,0x392,0 ¹⁾	

¹⁾ Achtung: Die Schaumstoffeinlage passt nicht in das Vorgängermodell 05501051001 des Werkstattwagens.

9721 Schaumstoffeinlage 8000 B Zyklop Knarre 3/8" Set 1

- Die Zyklop Speed Knarre vereinigt 5 Knarrentypen in einer Knarre
- Mit Schwungmassenkonstruktion und griffiger Schnelldrehhülse für sehr hohe Arbeitsgeschwindigkeit
- Mit frei schwenkbarem Knarrenkopf, Druckknopfauflösung und Links- /Rechtsumschaltung
- Feinverzahnung, daher kleiner Rückholwinkel von 5°
- Auch als Schraubendreher einsetzbar
- Set inklusive Nüssen, Verlängerungen und Kardangelen
- Breite x Höhe x Tiefe: ohne Werkzeug 172 x 30 x 392 mm, mit Werkzeug 172 x 45 x 392 mm

9721 Schaumstoffeinlage 8000 B Zyklop Knarre 3/8" Set 1



Code	EAN		
	4013288		
05150111001	225306		1
		<input type="checkbox"/> 8000 B 1x 3/8"x199,0	
		<input checked="" type="checkbox"/> <input type="checkbox"/> 8794 SB 1x 3/8"x125,0	
		<input checked="" type="checkbox"/> <input type="checkbox"/> 8794 LB 1x 3/8"x200,0	
		<input checked="" type="checkbox"/> <input type="checkbox"/> 8795 B 1x 3/8"x50,0	
		<input checked="" type="checkbox"/> <input type="checkbox"/> 8794 B 1x 3/8"x76,0	
		<input checked="" type="checkbox"/> 8790 HMB 1x 6,0x29,0; 1x 7,0x29,0; 1x 8,0x29,0; 1x 9,0x29,0; 1x 10,0x29,0; 1x 11,0x29,0; 1x 12,0x29,0; 1x 13,0x29,0; 1x 14,0x29,0; 1x 15,0x29,0; 1x 16,0x30,0; 1x 17,0x30,0; 1x 18,0x30,0; 1x 19,0x30,0; 1x 20,0x30,0; 1x 21,0x30,0; 1x 22,0x30,0; 1x 24,0x32,0	
		9821 1x 172,0x30,0x392,0 ¹⁾	

¹⁾ Achtung: Die Schaumstoffeinlage passt nicht in das Vorgängermodell 05501051001 des Werkstattwagens.

9722 Schaumstoffeinlage 8000 C Zyklop 1/2" Knarre Set 1

- Die Zyklop Speed Knarre vereinigt 5 Knarrentypen in einer Knarre
- Mit frei schwenkbarem Knarrenkopf, Druckknopfauflösung und Links- /Rechtsumschaltung
- Feinverzahnung, daher kleiner Rückholwinkel von 5°
- Set inklusive Nüssen, Verlängerungen und Kardangelen
- 17 Nüsse, 9 Bitnüsse mit Haltefunktion für Innensechskant-Schrauben
- Breite x Höhe x Tiefe: ohne Werkzeug 344 x 30 x 392 mm, mit Werkzeug 344 x 51 x 392 mm

9722 Schaumstoffeinlage 8000 C Zyklop 1/2" Knarre Set 1

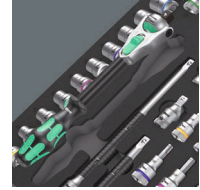

Code	EAN		
	4013288		
05150112001	225207		1
		<input type="checkbox"/> 8000 C 1x 1/2"x277,0	
		<input checked="" type="checkbox"/> <input type="checkbox"/> 8794 LC 1x 1/2"x250,0	
		<input checked="" type="checkbox"/> <input type="checkbox"/> 8794 SC 1x 1/2"x125,0	
		<input checked="" type="checkbox"/> <input type="checkbox"/> 8795 C 1x 1/2"x69,0	
		<input checked="" type="checkbox"/> <input type="checkbox"/> 8794 C 1x 1/2"x52,0	
		<input checked="" type="checkbox"/> 8790 HMC 1x 10,0x37,0; 1x 11,0x37,0; 1x 12,0x37,0; 1x 13,0x37,0; 1x 14,0x37,0; 1x 15,0x37,0; 1x 16,0x37,0; 1x 17,0x37,0; 1x 18,0x37,0; 1x 19,0x37,0; 1x 20,0x37,0; 1x 21,0x37,0; 1x 22,0x37,0; 1x 24,0x37,0; 1x 27,0x40,0; 1x 30,0x42,0; 1x 32,0x42,0	
		<input type="checkbox"/> 8740 C HF 1x 4,0x60,0; 1x 4,0x140,0; 1x 5,0x60,0; 1x 5,0x140,0; 1x 6,0x60,0; 1x 6,0x140,0; 1x 7,0x60,0; 1x 8,0x60,0; 1x 10,0x60,0	
		9822 1x 344,0x30,0x392,0 ¹⁾	

¹⁾ Achtung: Die Schaumstoffeinlage passt nicht in das Vorgängermodell 05501051001 des Werkstattwagens.



9723 Schaumstoffeinlage Zyklop B 3/8" Bitnuss Set 1

- Bitnüsse (non impact) für Hand- oder Maschinenbetrieb
- 10 Bitnüsse mit Haltefunktion für TORX® Schrauben, 11 Bitnüsse mit Haltefunktion für Innensechskant-Schrauben, 1 Zyklop-Verbindungsteil mit Schnellwechselfutter für 1/4" Bits
- Mit Werkzeugfinder Take it easy: Farbkennzeichnung nach Größen
- Rändelung am hinteren Ende für hohe Griffigkeit bei Handbetätigung
- Chrom-Vanadium sorgt für Härte und Festigkeit
- Breite x Höhe x Tiefe: ohne Werkzeug 172 x 30 x 392 mm, mit Werkzeug 172 x 39 x 392 mm

9723 Schaumstoffeinlage Zyklop B 3/8" Bitnuss Set 1



Code	EAN		
05150113001	4013288 225313		1
		8784 B1 1x 1/4"x3/8"x44,0	
		8767 B HF 1x TX 15x35,0; 1x TX 20x35,0; 1x TX 25x35,0; 1x TX 25x107,0; 1x TX 27x35,0; 1x TX 27x107,0; 1x TX 30x35,0; 1x TX 30x107,0; 1x TX 40x35,0; 1x TX 40x107,0	
		8740 B HF 1x 4,0x35,0; 1x 4,0x107,0; 1x 5,0x35,0; 1x 5,0x107,0; 1x 6,0x35,0; 1x 6,0x107,0; 1x 7,0x38,5; 1x 8,0x38,5; 1x 8,0x100,0; 1x 10,0x38,5; 1x 10,0x100,0	
		9823 1x 172,0x30,0x392,0 ¹⁾	

¹⁾ Achtung: Die Schaumstoffeinlage passt nicht in das Vorgängermodell 05501051001 des Werkstattwagens.

9724 Schaumstoffeinlage 8010 B Zyklop Comfort Knarre Set 1, 3/8"

- 1 Zyklop Comfort Knarre, 14 Steckschlüsseinsätze 8790 B Impaktor, 1 Zyklop-Verlängerung 8798 B; 3/8"
- Zyklop Comfort Knarre mit angenehmer Haptik durch die Kunststoffummantelung
- Kunststoffummantelung schützt Oberflächen vor Beschädigungen
- Feinverzahnung mit 80 Zähnen für einen kurzen Rückholwinkel von nur 4,5°
- Extrem schlanke Bauform mit weicher, ergonomischer Griffzone für einfaches Arbeiten auch in sehr engen Bauräumen
- Sichere Nussverriegelung über Druckknopf, schneller Richtungswechsel mit nur einem Finger dank Umschalthebel
- Steckschlüsseinsätze 8790 B Impaktor auch für den Einsatz mit elektrisch oder mit Druckluft angetriebenen Schlagschraubern, 3/8"
- Steckschlüsseinsätze mit Impaktor-Technologie für überdurchschnittliche Standzeiten
- Steckschlüsseinsätze mit Werkzeugfinder Take it easy: Farbkennzeichnung nach Größen
- Breite x Höhe x Tiefe: ohne Werkzeug 172 x 30 x 392 mm, mit Werkzeug 172 x 48 x 392 mm

9724 Schaumstoffeinlage 8010 B Zyklop Comfort Knarre Set 1, 3/8"



Code	EAN		
05150114001	4013288 232564		1
		8010 B 1x 3/8"x230,0	
		8790 B Impaktor 1x 8,0x30,0; 1x 10,0x30,0; 1x 11,0x30,0; 1x 12,0x30,0; 1x 13,0x30,0; 1x 14,0x30,0; 1x 15,0x30,0; 1x 16,0x30,0; 1x 17,0x30,0; 1x 18,0x30,0; 1x 19,0x30,0; 1x 21,0x32,0; 1x 22,0x32,0; 1x 24,0x32,0	
		8798 B 1x 3/8"x152,4	
		9824 1x 172,0x30,0x392,0	

¹⁾ Achtung: Die Schaumstoffeinlage passt nicht in das Vorgängermodell 05501051001 des Werkstattwagens.

9725 Schaumstoffeinlage Zyklus C, 1/2", Impaktor Deep Steckschlüsseinsatz Set 1

- Robuste Impaktor-Steckschlüsseinsätze für extrem hohe Beanspruchung; für den Einsatz mit Elektro- oder Druckluft-Schlag-schraubern mit 12,5 mm = 1/2" Antrieb
- Lange Steckschlüssel für tiefliegende Verschraubungen, auch für passende, überstehende Gewindestangen in engen Bauräumen geeignet
- Sechskantprofil für präzises und profilschonendes Verschrauben bei hoher Kraftübertragung
- Mit Querbohrung und Ringnut zur Befestigung von Sicherungsstift und Sicherungsring maschinenbetätigter Werkzeuge
- Breite x Höhe x Tiefe: ohne Werkzeug 172 x 30 x 392 mm, mit Werkzeug 172 x 48 x 392 mm

9725 Schaumstoffeinlage Zyklus C, 1/2", Impaktor Deep Steckschlüsseinsatz Set 1



Code	EAN		
05150115001	4013288 232571		1
		8790 C Impaktor Deep 1x 13,0x83,0; 1x 14,0x83,0; 1x 15,0x83,0; 1x 16,0x83,0; 1x 17,0x83,0; 1x 18,0x83,0; 1x 19,0x83,0; 1x 21,0x83,0; 1x 22,0x83,0; 1x 24,0x83,0; 1x 27,0x83,0	
		9825 1x 172,0x30,0x392,0	
*) Achtung: Die Schaumstoffeinlage passt nicht in das Vorgängermodell 05501051001 des Werkstattwagens.			

9726 Schaumstoffeinlage 8007 B VDE Zyklus VDE Knarre Set 1, 3/8"

- Isolierte und 100 % stückgeprüfte Zyklus Knarre 8007 B für sicheres Arbeiten bis 1.000 Volt
- Feinverzahnte Knarre mit 80 Zähnen für einen kurzen Rückholwinkel von nur 4,5°
- Extrem schlanke Bauform mit weicher, ergonomischer Griffzone für einfaches Arbeiten auch in sehr engen Bauräumen
- Kunststoffummantelung schützt Oberflächen vor Beschädigungen
- Steckschlüsseinsätze, Bitnüsse und Verlängerungen mit erhöhter Sicherheit durch 2-komponentige Isolation mit gelbem Isolationskern unter roter Isolationsaußenschicht
- Bitnüsse 8767 B VDE HF mit Haltefunktion für TORX® Schrauben nach Spezifikation Acument Intellectual Properties
- Bitnüsse 8740 B VDE HF mit Haltefunktion für Innensechskant-schrauben
- Breite x Höhe x Tiefe: ohne Werkzeug 344 x 30 x 392 mm, mit Werkzeug 344 x 45 x 392 mm

9726 Schaumstoffeinlage 8007 B VDE Zyklus VDE Knarre Set 1, 3/8"



Code	EAN		
05150116001	4013288 232519		1
		8007 B VDE 1x 3/8"x222,0	
		410 i VDE B 1x 3/8"x130	
		8790 B VDE 1x 6,0x46,0; 1x 7,0x46,0; 1x 8,0x46,0; 1x 9,0x46,0; 1x 10,0x46,0; 1x 11,0x46,0; 1x 12,0x46,0; 1x 13,0x46,0; 1x 14,0x46,0; 1x 15,0x46,0; 1x 16,0x46,0; 1x 17,0x46,0; 1x 18,0x46,0; 1x 19,0x46,0	
		8767 B VDE HF 1x TX 20x55,0; 1x TX 25x55,0; 1x TX 27x55,0; 1x TX 30x55,0; 1x TX 40x55,0; 1x TX 45x59,0	
		8740 B VDE HF 1x 4,0x55,0; 1x 5,0x55,0; 1x 6,0x55,0; 1x 8,0x59,0	
		8794 SB VDE 1x 3/8"x91,0	
		8794 LB VDE 1x 3/8"x166,0	
		9826 1x 344,0x30,0x392,0	

*) Achtung: Die Schaumstoffeinlage passt nicht in das Vorgängermodell 05501051001 des Werkstattwagens.

9730 Schaumstoffeinlage 6000 Joker Set 1

- Maul-Ringratschenschlüssel mit praktischer Haltefunktion durch Metallplatte im Maul
- Kein Abrutschen nach unten durch den Endanschlag
- Doppelsechskantgeometrie verringert die Abrutschgefahr zur Seite
- Rückschwenkwinkel von nur 30°
- Mit Werkzeugfinder Take it easy: Farbkennzeichnung nach Größen
- Breite x Höhe x Tiefe: ohne Werkzeug 172 x 30 x 392 mm, mit Werkzeug 172 x 47 x 392 mm

9730 Schaumstoffeinlage 6000 Joker Set 1



Code	EAN		
05150120001	4013288 225214		1
		6000 Joker 1x 8x144; 1x 10x159; 1x 11x165; 1x 12x170,7; 1x 13x177; 1x 14x188; 1x 15x200; 1x 16x212; 1x 17x224; 1x 18x235; 1x 19x246	
		9830 1x 172,0x30,0x392,0 ¹⁾	
¹⁾ Achtung: Die Schaumstoffeinlage passt nicht in das Vorgängermodell 05501051001 des Werkstattwagens.			

9731 Schaumstoffeinlage 6003 Joker Set 1

- Ringmaulschlüssel, auch sehr gut für enge Bauräume geeignet
- Die spezielle Maulgeometrie erweitert die Ansetzmöglichkeiten des Werkzeugs
- Der geringe Rückholwinkel im Maul „packt“ die Schraube alle 15°
- Schlanke, um 15° abgewinkelte Ringseite
- Mit Werkzeugfinder Take it easy: Farbkennzeichnung nach Größen
- Kultiger Flaschenöffner mit Original Kraftform Plus Griff
- Breite x Höhe x Tiefe: ohne Werkzeug 344 x 30 x 392 mm, mit Werkzeug 344 x 58 x 392 mm

9731 Schaumstoffeinlage 6003 Joker Set 1



Code	EAN		
05150121001	4013288 225115		1
		6003 Joker 1x 6x105; 1x 7x110; 1x 8x115; 1x 9x120; 1x 10x125; 1x 11x135; 1x 12x148; 1x 13x160; 1x 14x167; 1x 15x174; 1x 16x182; 1x 17x190; 1x 18x210; 1x 19x230; 1x 20x230; 1x 21x260; 1x 22x260; 1x 24x280	
		Flaschenöffner 1x 145	
		9831 1x 344,0x30,0x392,0 ¹⁾	

¹⁾ Achtung: Die Schaumstoffeinlage passt nicht in das Vorgängermodell 05501051001 des Werkstattwagens.

9732 Schaumstoffeinlage 6004 Joker Set 1

- Der verstellbare Joker 6004 deckt alle metrischen und zölligen Abmessungen im jeweiligen Anwendungsbereich ab
- Automatisches und stufenloses Greifen von Sechskant-Schrauben und Muttern
- Hebelmechanismus beim Greifen vermeidet Abrutschen und Beschädigungen
- Mit mechanischer Ratschenfunktion für schnelles und durchgängiges Verschrauben ohne Absetzen des Schlüssels
- Rückschwenkwinkel von nur 30° durch Ansetzen in den Eckweitenprismen im Maul
- Breite x Höhe x Tiefe: ohne Werkzeug 172 x 30 x 392 mm, mit Werkzeug 172 x 35 x 392 mm

9732 Schaumstoffeinlage 6004 Joker Set 1



Code	EAN		
	4013288		
05150122001	225337		1
		6004 Joker XS 1x 7-10 ($1/4''-3/8''$)x117	
		6004 Joker S 1x 10-13 ($7/16''-1/2''$)x154	
		6004 Joker M 1x 13-16 ($1/2''-5/8''$)x188	
		6004 Joker L 1x 16-19 ($5/8''-3/4''$)x224	
		6004 Joker XL 1x 19-24 ($3/4''-15/16''$)x256	
		9832 1x 172,0x30,0x392,0 ¹⁾	

¹⁾ Achtung: Die Schaumstoffeinlage passt nicht in das Vorgängermodell 05501051001 des Werkstattwagens.

9733 Schaumstoffeinlage 6001 Joker Switch Set 1

- Umschaltbarer Maul-Ringratschen-Schlüssel 6001 Joker Switch
- Um 15° abgewinkelte Ratschenseite
- Mit praktischer Haltefunktion durch Metallplatte im Maul
- Kein Abrutschen durch Endanschlag
- Mit hoher Feinverzahnung und robustem Rast-Element
- Mit Werkzeugfinder Take it easy: Farbkennzeichnung nach Größen
- Breite x Höhe x Tiefe: ohne Werkzeug 172 x 30 x 392 mm, mit Werkzeug 172 x 48 x 392 mm

9733 Schaumstoffeinlage 6001 Joker Switch Set 1

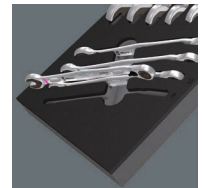

Code	EAN		
	4013288		
05150123001	232496		1
		6001 Joker Switch 1x 8x144; 1x 10x159; 1x 11x165; 1x 12x171; 1x 13x179; 1x 14x187; 1x 15x199; 1x 16x213; 1x 17x225; 1x 18x234; 1x 19x246	
		9833 1x 172,0x30,0x392,0	

¹⁾ Achtung: Die Schaumstoffeinlage passt nicht in das Vorgängermodell 05501051001 des Werkstattwagens.



9734 Schaumstoffeinlage 6004 Joker VDE Set 1

- 6004 Joker VDE XS für Schlüsselweite 7-10 (metrisch) bzw. 1/4"-3/8" (zöllig); 6004 Joker VDE S für Schlüsselweite 10-13 (metrisch) bzw. 7/16"-1/2" (zöllig); 6004 Joker VDE M für Schlüsselweite 13-16 (metrisch) bzw. 1/2"-5/8" (zöllig); 6004 Joker VDE L für Schlüsselweite 16-19 (metrisch) bzw. 5/8"-3/4" (zöllig)
- Stückgeprüftes Werkzeug mit isolierten Griffen für sicheres Arbeiten bis 1.000 Volt mit Abrutschschutz und Schiebefunktion für kontaktloses und sicheres Öffnen der nichtisolierten Backen und Muttern
- Automatisches und stufenloses Greifen von Sechskant-Schrauben und Muttern
- Hebelmechanismus beim Greifen vermeidet Abrutschen und Beschädigungen
- Mit mechanischer Ratschenfunktion für schnelles und durchgängiges Verschrauben ohne Absetzen des Schlüssels
- Rückschwenkwinkel von nur 30° durch Ansetzen in den Eckweitenprismen im Maul
- Breite x Höhe x Tiefe: ohne Werkzeug 172 x 30 x 392 mm, mit Werkzeug 172 x 40 x 392 mm

9734 Schaumstoffeinlage 6004 Joker VDE Set 1

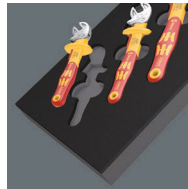

Code	EAN		
05150124001	4013288		1
	232502		
		6004 Joker VDE XS 1x 7-10 (1/4"-3/8")x119	
		6004 Joker VDE S 1x 10-13 (7/16"-1/2")x155	
		6004 Joker VDE M 1x 13-16 (1/2"-5/8")x190	
		6004 Joker VDE L 1x 16-19 (5/8"-3/4")x226	
		9834 1x 172,0x30,0x392,0	

*) Achtung: Die Schaumstoffeinlage passt nicht in das Vorgängermodell 05501051001 des Werkstattwagens.

9740 Schaumstoffeinlage Winkelschlüssel Set 1

- Die Winkelschlüssel 950 lassen durch ihr Hex-Plus Profil Innensechskantschrauben länger leben
- Alle Winkelschlüssel mit Werkzeugfinder Take it easy: Farbkennzeichnung nach Größen
- Alle Winkelschlüssel haben eine farbcodierte, grifffreundliche Schlauchummantelung für eine ergonomische und angenehme Handhabung auch bei niedrigen Temperaturen
- Magnetisiergerät 9500 zum Magnetisieren und Entmagnetisieren von Werkzeugspitzen, damit Schrauben durch Magnetkraft auf dem Werkzeug gehalten werden können
- Breite x Höhe x Tiefe: ohne Werkzeug 172 x 30 x 392 mm, mit Werkzeug 172 x 44 x 392 mm

9740 Schaumstoffeinlage Winkelschlüssel Set 1



Code	EAN		
05150140001	4013288		1
	225108		
		1x 950/9 Hex-Plus Multicolour 1	
		950 SPKL Multicolour 1x 1.5x90; 1x 2.0x101; 1x 2.5x112; 1x 3.0x123; 1x 4.0x137; 1x 5.0x154; 1x 6.0x172; 1x 8.0x195; 1x 10.0x224	
		1x 967/9 TX XL Multicolour 1	
		967 SXL TORX® Multicolour 1x TX 8x90; 1x TX 9x101; 1x TX 10x112	
		967 SPKXL TORX® Multicolour 1x TX 15x123; 1x TX 20x137; 1x TX 25x154; 1x TX 27x172; 1x TX 30x195; 1x TX 40x224	
		1x 9500	
		1x 48.0	
		1x STABILA®	
		Taschenbandmaß BM 100, 3 m, Artikel 19570	
		1x 9840	
		1x 172,0x30,0x392,0 ¹⁾	

¹⁾ Achtung: Die Schaumstoffeinlage passt nicht in das Vorgängermodell 05501051001 des Werkstattwagens.

9750 Schaumstoffeinlage Kraffform Kompakt und Tool-Check PLUS Set 1

- Kraffform Kompakt 60: Falttasche mit 89 mm langen Bits und Bits-Handhalter 816 R mit Schnellwechselfutter Rapidaptor und mehrkomponentigem Kraffform-Griff für ermüdungsarmes Arbeiten
- Tool-Check PLUS: 39-teilige Werkzeugkombination aus Ratsche, Bits, Nüssen und einem Bits-Handhalter
- Bits-Handhalter extra slim mit flexiblem Schaft und sehr schmaler Bauform für Arbeiten in engen Bauräumen
- Breite x Höhe x Tiefe: ohne Werkzeug 172 x 30 x 392 mm, mit Werkzeug 172 x 59 x 392 mm

9750 Schaumstoffeinlage Kraffform Kompakt und Tool-Check PLUS Set 1



Code	EAN		
05150150001	4013288 225344		1
1x Tool-Check PLUS			
	8001 A	1x 1/4"x87.0	
	813	1x 1/4"x78	
	889/4/1 K	1x 1/4"x50	
	870/1	1x 1/4"x25 ¹⁾	
	8790 HMA	1x 5.5x23.0; 1x 6.0x23.0; 1x 7.0x23.0; 1x 8.0x23.0; 1x 10.0x23.0; 1x 12.0x23.0; 1x 13.0x23.0	
	851/1 TZ	2x PH 1x25; 3x PH 2x25; 1x PH 3x25	
	855/1 TH	1x PZ 1x25; 3x PZ 2x25; 1x PZ 3x25	
	867/1 TZ TORX®	1x TX 10x25; 1x TX 15x25; 1x TX 20x25; 1x TX 25x25; 1x TX 30x25; 1x TX 40x25	
	867/1 Z TORX® BO	1x TX 10x25; 1x TX 15x25; 1x TX 20x25; 1x TX 25x25; 1x TX 30x25	
	840/1 Z	1x 3.0x25; 1x 4.0x25; 1x 5.0x25; 1x 6.0x25; 1x 8.0x25	
	800/1 TZ	1x 1.0x5.5x25	
1x Kraffform Kompakt 60			
	816 R	1x 1/4"x119	
	851/4 Z	1x PH 1x89; 1x PH 2x89; 1x PH 3x89 ²⁾	
	855/4 Z	1x PZ 1x89; 1x PZ 2x89; 1x PZ 3x89 ²⁾	
	867/4 Z TORX® BO	1x TX 10x89; 1x TX 15x89; 1x TX 20x89; 1x TX 25x89; 1x TX 30x89	
	800/4 Z	1x 1.0x5.5x89	
	840/4 Z	1x 3.0x89; 1x 4.0x89; 1x 5.0x89; 1x 6.0x89 ²⁾	
	Klettstreifen 70	1x 50.0x70.0	
1x 393 S Bits-Handhalter extra slim mit flexiblem Schaft			
		1x 1/4"x173,5	
1x 9850			
		1x 172,0x30,0x392,0 ³⁾	

¹⁾ Mit Kugel; für handbetätigte Steckschlüsseinsätze

²⁾ Sechskantklinge

³⁾ Achtung: Die Schaumstoffeinlage passt nicht in das Vorgängermodell 05501051001 des Werkstattwagens.



9751 Schaumstoffeinlage Kraffform Kompakt VDE Set 1

- Griff 837 i RA VDE mit Ratschenfunktion; für Kraffform Kompakt
- Griff 817 VDE für Kraffform Kompakt Wechselklingen
- VDE-Wechselklingen (157 mm lang) mit praktischer Zwirbelfunktion, Abrollschutz und Werkzeugfinder Take it easy: Farbkennzeichnung nach Profilen sowie aufgelaserte Größenangabe
- 14 Wechselklingen mit reduziertem Klingendurchmesser und integrierter Schutzisolation (iS)
- Wechselklingen mit Werkzeugfinder Take it easy: Farbkennzeichnung nach Profilen sowie aufgelaserte Größenangabe
- Breite x Höhe x Tiefe: ohne Werkzeug 344 x 30 x 392 mm, mit Werkzeug 344 x 46 x 392 mm

9751 Schaumstoffeinlage Kraffform Kompakt VDE Set 1

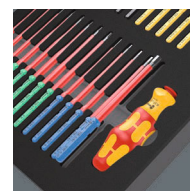

Code	EAN		
	4013288		
05150151001	232526		1
		● 837 i RA 1x 9x115	
		● 817 VDE 1x 9x98	
		⊕ Kraftform Kompakt VDE 62 iS Take it easy 1x PH 1x157; 1x PH 2x157	
		⊕ Kraftform Kompakt VDE 65 iS Take it easy 1x PZ 1x157; 1x PZ 2x157	
		⊕ Kraftform Kompakt VDE 62 iS PH/S Take it easy 1x # 1x157; 1x # 2x157	
		⊕ Kraftform Kompakt VDE 65 iS PZ/S Take it easy 1x # 1x157; 1x # 2x157	
		⊗ Kraftform Kompakt VDE 67 i Take it easy 1x TX 8x157; 1x TX 9x157; 1x TX 10x157; 1x TX 27x157; 1x TX 30x157	
		⊗ Kraftform Kompakt VDE 67 iS Take it easy 1x TX 15x157; 1x TX 20x157; 1x TX 25x157	
		○ Kraftform Kompakt VDE 64 i Take it easy 1x 2,5x157; 1x 3,0x157; 1x 4,0x157; 1x 5,0x157; 1x 6,0x157	
		◐ Kraftform Kompakt VDE 60 iS Take it easy 1x 0,6x3,5x157; 1x 0,8x4,0x157; 1x 1,0x5,5x157	
		◐ Kraftform Kompakt VDE 60 i Take it easy 1x 0,4x2,5x157; 1x 1,2x6,5x157	
		9851 1x 344,0x30,0x392,0	

^{*)} Achtung: Die Schaumstoffeinlage passt nicht in das Vorgängermodell 05501051001 des Werkstattwagens.

9752 Schaumstoffeinlage Kraffform Kompakt Ratschen-Set 1

- Bits-Handhalter 838 RA-R M mit integrierter Ratschenfunktion (Feinverzahnung, 36 Zähne, Rückholwinkel 10°) für 1/4" Bits
- Quergriff-Bits-Handhalter 416 RA mit integrierter Ratsche (Feinverzahnung, 80 Zähne, Rückholwinkel 4,5°) für 1/4" Bits
- Ergonomischer 2-Komponenten Quergriff
- Bits-Handhalter 816 R mit ergonomischem Kraffform Griff und Schnellwechselfutter Rapidaptor für 1/4" Bits
- Schnellwechselfutter Rapidaptor für blitzschnellen Bitwechsel; mit starkem Dauermagnet
- Zyklon Mini Bit-Ratsche 8001 A (60 Zähne, Rückholwinkel 6°), gesenkgeschmiedete Vollstahlausführung; für 1/4" Bits und mit Adapter für 1/4" Steckschlüsseleinsätze
- Verbindungsteil 870/1 für handbetätigte Steckschlüsseleinsätze; adaptiert von 1/4" Außensechskant auf 1/4" Außenvierkant
- Magnetisiergerät 9500 zum Magnetisieren und Entmagnetisieren von Werkzeugspitzen
- Zähnharte Bits für den universellen Einsatz
- Breite x Höhe x Tiefe: ohne Werkzeug 172 x 30 x 392 mm, mit Werkzeug 172 x 42 x 392 mm

9752 Schaumstoffeinlage Kraffform Kompakt Ratschen-Set 1

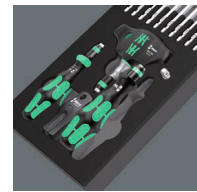

Code	EAN		
	4013288		
05150152001	232533		1
		838 RA-R M 1x 1/4"x123,5	
		416 RA 1x 1/4"x45	
		816 R 1x 1/4"x119	
		8001 A 1x 1/4"x87,0	
		851/4 Z 1x PH 1x89; 1x PH 2x89; 1x PH 3x89 ¹⁾	
		855/4 Z 1x PZ 1x89; 1x PZ 2x89; 1x PZ 3x89 ¹⁾	
		867/4 Z TORX® 1x TX 10x89; 1x TX 15x89; 1x TX 20x89; 1x TX 25x89; 1x TX 27x89; 1x TX 30x89; 1x TX 40x89	
		840/4 Z 1x 3,0x89; 1x 4,0x89; 1x 5,0x89; 1x 6,0x89 ¹⁾	
		800/4 Z 1x 1,0x5,5x89	
		870/1 1x 1/4"x25 ²⁾	
		9500 1x 64,6	
		9852 1x 172,0x30,0x392,0	

¹⁾ Sechskantklinge

²⁾ Mit Kugel; für handbetätigte Steckschlüsseleinsätze

^{*)} Achtung: Die Schaumstoffeinlage passt nicht in das Vorgängermodell 05501051001 des Werkstattwagens.



9780 Schaumstoffeinlage KNIPEX Zangen Set 1

- Breite x Höhe x Tiefe: ohne Werkzeug 172 x 30 x 392 mm, mit Werkzeug 172 x 38 x 392 mm

9780 Schaumstoffeinlage KNIPEX Zangen Set 1



Code	EAN		
05150180001	4013288 225153		1
		KNIPEX Kombizange 03 05 180 1x 180	
		KNIPEX Cobra® Hightech-Wasserpumpenzange 87 05 250 1x 250	
		KNIPEX Kraft-Seitenschneider 74 05 160 1x 160	
		9880 1x 172,0x30,0x392,0 ¹⁾	

¹⁾ Achtung: Die Schaumstoffeinlage passt nicht in das Vorgängermodell 05501051001 des Werkstattwagens.

9781 Schaumstoffeinlage KNIPEX Zangen Set 2

- Breite x Höhe x Tiefe: ohne Werkzeug 172 x 30 x 392 mm, mit Werkzeug 172 x 38 x 392 mm

9781 Schaumstoffeinlage KNIPEX Zangen Set 2



Code	EAN		
05150181001	4013288 225177		1
		KNIPEX Flachrundzange mit Schneide (Storchnabelzange) 26 15 200 1x 200	
		KNIPEX Mechanikerzange 38 25 200 1x 200	
		KNIPEX Elektrikerschere 95 05 155 1x 155	
		9881 1x 172,0x30,0x392,0 ¹⁾	



¹⁾ Achtung: Die Schaumstoffeinlage passt nicht in das Vorgängermodell 05501051001 des Werkstattwagens.

9782 Schaumstoffeinlage Hammer Set 1

- Breite x Höhe x Tiefe: ohne Werkzeug 172 x 30 x 392 mm, mit Werkzeug 172 x 35 x 392 mm

9782 Schaumstoffeinlage Hammer Set 1



Code	EAN		
05150182001	4013288 225191		1
		PICARD® Schlosserhammer 500 g, 0000101-500 1x 500,0	
		 RENNSTEIG Splintentreiber Exklusiv 1x 452 003 6 RC, 3,0x150; 1x 452 004 6 RC, 4,0x150; 1x 452 006 6 RC, 6,0x150; 1x 452 008 6 RC, 8,0x150	
		 RENNSTEIG Flachmeißel 310 250 1 1x 25,0x13,0x23,0	
		9882 1x 172,0x30,0x392,0 ¹⁾	

¹⁾ Achtung: Die Schaumstoffeinlage passt nicht in das Vorgängermodell 05501051001 des Werkstattwagens.

9783 Schaumstoffeinlage PFERD Feilen Set 1

- Breite x Höhe x Tiefe: ohne Werkzeug 344 x 30 x 392 mm, mit Werkzeug 344 x 42 x 392 mm

9783 Schaumstoffeinlage PFERD Feilen Set 1

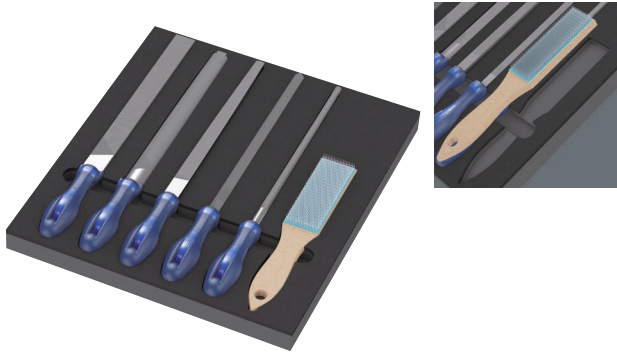

Code	EAN		
05150183001	4013288 225368		1
		PFERD Werkstattfeile vierkant PF1142 250 H2 1x 250	
		PFERD Werkstattfeile halbrund-spitz 1152SP 250 H2 1x 250	
		PFERD Werkstattfeile rund 1162 250 H2 1x 250	
		PFERD Werkstattfeile flachstumpf 1112 250 H2 1x 250	
		PFERD Werkstattfeile dreikant 1132 250 H2 1x 250	
		PFERD Feilenbürste HBF Stahl-Draht Ø 0,15 1x 232	
		9883 1x 344,0x30,0x392,0 ¹⁾	

¹⁾ Achtung: Die Schaumstoffeinlage passt nicht in das Vorgängermodell 05501051001 des Werkstattwagens.

9784 Schaumstoffeinlage KNIPEX Zangen Set VDE 1

- Breite x Höhe x Tiefe: ohne Werkzeug 172 x 30 x 392 mm, mit Werkzeug 172 x 38 x 392 mm

9784 Schaumstoffeinlage KNIPEX Zangen Set VDE 1



Code	EAN		
05150184001	4013288 232489		1
		KNIPEX Seitenschneider 70 06 160	
		KNIPEX Flachrundzange mit Schneide (Storchschnabelzange) 26 16 200	
		KNIPEX Spitz-Kombizange 08 26 185	
		9884 1x 172,0x30,0x392,0	

¹⁾ Achtung: Die Schaumstoffeinlage passt nicht in das Vorgängermodell 05501051001 des Werkstattwagens.





Wera 2go



Wera 2go 1 Werkzeug-Träger

Wera 2go 1 ist der superleichte und mobile Werkzeug-Träger für alle Wera Taschen und textilen Boxen mit rückseitigem Klett.

Die Taschen und Boxen werden individuell einfach und sicher an den Werkzeugträger geklettet. Dank des enthaltenen Tragegurts bleiben die Hände beim Transport frei.

- Wera 2go Werkzeug-Träger mit Klettsystem
- Zum Andocken der textilen Wera Boxen und Taschen mit Vlieszone
- Individuell konfigurierbar für hohe Mobilität
- Hände bleiben beim Transport frei
- Inklusive verstellbarem, abnehmbarem Tragegurt mit breiter Polsterung

Wera 2go 1 Werkzeug-Träger



Code	EAN		
05004350001	187352		1
		Wera 2go 5 1x 135,0x300,0x270,0	
		Wera 2go 6 1x 38,0x1470,0	

Wera 2go 2 Werkzeug-Container

Der Wera 2go Werkzeug-Container ist mit seinem Klettsystem und seiner Kompaktheit die ideale Lösung für einen individuellen und bequemen Werkzeugtransport. Die innen- und außenliegenden Klettzonen sorgen für extrem hohe Raumausnutzung. Dadurch passt unglaublich viel Werkzeug in und an den Container. Wera 2go 2 sorgt für leichtes Gepäck, denn nur die wirklich benötigten Werkzeuge werden mitgenommen.

Das robuste und formstabile Material schützt die mitgeführten Werkzeuge vor Beschädigungen und Nässe und erhöht die Lebensdauer des Werkzeug-Containers.

Der gepolsterte und verstellbare breite Tragegurt und die eng am Körper anliegende Position des Containers verschaffen einen angenehmen Tragekomfort.

Die Hände bleiben beim Transport frei. Inklusive Köcher mit individuell einstellbarem Klett-Teiler für Schraubendreher und weitere Werkzeuge.

- Wera 2go Werkzeug-Container mit Innen- und Außen-Klettsystem
- Individuell konfigurierbar für hohe Mobilität
- Ideal auch zum Andocken der textilen Wera Boxen und Taschen mit Vlieszone

Wera 2go 2 Werkzeug-Container



Code	EAN		
05004351001	187840		1
		Wera 2go Container 1x 355,0x330,0x115,0	
		Wera 2go 6 1x 38,0x1470,0	
		Wera 2go 4 1x 165,0x165,0x105,0	

Wera 2go 2 XL Werkzeug-Container

Der Wera 2go 2 XL Werkzeug-Container mit extra tiefen Fächern ist mit seinem Klettsystem und seiner Kompaktheit die ideale Lösung für einen individuellen und bequemen Werkzeugtransport.

Die innen- und außenliegenden Klettzonen sorgen für extrem hohe Flexibilität und Raumausnutzung. Dadurch passt unglaublich viel Werkzeug in und an den Container.

Wera 2go 2 sorgt für leichtes Gepäck, denn nur die wirklich benötigten Werkzeuge werden mitgenommen. Das robuste und formstabile Material schützt die mitgeführten Werkzeuge vor Beschädigungen und Nässe und erhöht die Lebensdauer des Werkzeug-Containers.

Der gepolsterte und verstellbare breite Tragegurt und die eng am Körper anliegende Position des Containers verschaffen einen angenehmen Tragekomfort.

Die Hände bleiben beim Transport frei. Inklusive 1 Köcher Wera 2go 4 mit individuell einstellbarem Klett-Teiler für Schraubendreher und weitere Werkzeuge. 4 dieser Köcher können mühelos verstaut werden.

- Wera 2go 2 XL Werkzeug-Container mit extra tiefen Fächern für z. B. Wera Köcher Wera 2go 4

Wera 2go 2 XL Werkzeug-Container



Code	EAN						
05004357001	211491						1
		Wera 2go XL Container 1x 455,0x330,0x170,0					
		Wera 2go 6 1x 38,0x1470,0					
		Wera 2go 4 1x 165,0x165,0x105,0					

Wera 2go 3 Werkzeug-Box

- Geeignet zum Andocken an das Wera 2go System
- Dauerhaft formstabil durch gewebebeschichtete Kunststoffplatten
- Hohe Schnitt- und Stichresistenz
- Hoher Schutz der transportierten Werkzeuge vor Beschädigungen und Nässe
- Individuell bestückbar

Wera 2go 3 Werkzeug-Box



Code	EAN							
05004352001	187369	mm	mm	mm				1
		130,0	325,0	80,0				

Wera 2go 4 Köcher

- Geeignet zum Andocken an das Wera 2go System
- Formstabiler Wera 2go Werkzeug-Köcher
- Hohe Schnitt- und Stichresistenz
- Variabler Klett-Teiler zur Aufteilung in bis zu 5 Innenfächer
- Große Standfläche; Griff zum Tragen und zum Aufhängen

Wera 2go 4 Köcher



Code	EAN							
05004353001	187857	mm	mm	mm				1
		165,0	165,0	105,0				

Wera 2go 5 Werkzeug-Träger

Die Wera 2go 5 ist der superleichte und mobile Werkzeugträger für alle Wera Taschen und textilen Boxen mit rückseitigem Klett.

Die Taschen und Boxen werden individuell, einfach und sicher an die Wera 2go 5 geklettet.

Wera 2go 5 Werkzeug-Träger



Code	EAN							
05004354001	187383	mm	mm	mm				1
		135,0	300,0	270,0				

Wera 2go 6 Tragegurt

Tragegurt für das Wera 2go Werkzeugtransportsystem. Mit extra breiter, bequemer Polsterung und einstellbarer Gurtlänge. Nutzbar für Wera 2go 1 und 5.

Wera 2go 6 Tragegurt



	EAN								
Code	4013288	mm	mm						
05004355001	187390	38,0	1470,0						1

Wera 2go 7 Werkzeug-Hochbox

- Transportbox auch für lange Werkzeuge wie z. B. Wasserwaagen

Wera 2go 7 Werkzeug-Hochbox



	EAN								
Code	4013288	mm	mm	mm					
05004356001	204370	295,0	100,0	100,0					1

Wera 2go H 1 Werkzeugsatz für Holzanwender

Kompaktes Werkzeug-Set mit den 134 wichtigsten Werkzeugen für den Holzbau mit Produkten von Wera, BESSEY®, "KIRSCHEN"®, KNIPEX, Lyra®, PICARD® und Stabila®.

Dank des kompakten Werkzeugcontainers aus dem Wera 2go System wird die Mobilität deutlich erleichtert.

- Umfangreiches 134-teiliges Werkzeugset in kompaktem Werkzeugcontainer Wera 2go 2 für Schreiner im mobilen Einsatz
- Hochwertige Markenwerkzeuge von Wera, BESSEY®, "KIRSCHEN"®, KNIPEX, Lyra®, PICARD® und Stabila®
- Wera Kraftform Kompakt H 1 Holz (41-teilig) und Wera Bit-Safe 61 Wood 1 (61-teilig)
- 393 S Bit-Handhalter extra slim mit flexiblem Schaft für den Einsatz in schwer zugänglichen Bauräumen
- Wera Winkelschlüssel mit Haltefunktion: 967/9 TX XL Multicolour HF 1 (9-teilig) und 950/9 Hex-Plus Multicolour HF 1 (9-teilig)

Wera 2go H 1 Werkzeugsatz für Holzanwender



Code	EAN		
	4013288		
05134011001	217677		1
		1x Wera 2go 2	
		1x Bit-Safe 61 Wood 1	
		1x Kraftform Kompakt H 1	
		1x 967/9 TX XL Multicolour HF 1	
		1x 950/9 Hex-Plus Multicolour HF 1	
		1x 393 S Bits-Handhalter extra slim mit flexiblem Schaft 1/4"x173,5	
		1x KNIPEX Kneifzange 210mm 50 00 210	
		1x Stabila® Wasserwaage Typ 81 25cm 02500 Torpedo	
		1x Schreinerklüpfel 105 mm 52-1 P	
		1x "KIRSCHEN"® Stechbeitel 10mm 1001010	
		1x "KIRSCHEN"® Stechbeitel 16mm 1001016	
		1x "KIRSCHEN"® Stechbeitel 20mm 1001020	
		1x "KIRSCHEN"® Stechbeitel 26mm 1001026	
		1x Stabila® Holz Gliedermaßstab Type 601 N-S 2m 18206	
		1x Picard Schreinerhammer 400g Französische Form 0008501-28	
		1x KNIPEX Wasserpumpenzange COBRA® 250mm 87 11 250	
		1x KNIPEX Kombizange 160mm 03 01 160	
		1x BESSEY® Klingen-Klappmesser DBKPH-EU	
		1x Lyra® Tieflochmarkierer DRY PROF1 4494202	

Produkt nicht in den USA und Kanada erhältlich.

Wera 2go E 1 Werkzeugsatz für Elektroinstallationen

Kompaktes Werkzeug-Set mit den 73 wichtigsten Werkzeugen für Elektroinstallateure mit Produkten von Wera, Jung, KNIPEX, Lyra®, PICARD®, PUK® und Stabila®.

Dank des kompakten Werkzeugcontainers aus dem Wera 2go System wird die Mobilität deutlich erleichtert.

- Umfangreiches 73-teiliges Werkzeugset in kompaktem Werkzeugcontainer Wera 2go 2 für Elektroinstallateure und -installateurinnen im mobilen Einsatz
- Hochwertige Markenwerkzeuge von Wera, Jung, KNIPEX, Lyra®, PICARD®, PUK® und Stabila®
- Wera Kraftform Kompakt Turbo i 1 Tool Finder (16-teiliges Griff-/Wechselklingen VDE-Set) für 4-fache Schraubgeschwindigkeit und Wera 8100 SA 6 Zyklop Speed Knarrensatz (1/4", 28-teilig)
- Selbstjustierender Mausschlüssel Joker 6004 S für Muttern und Schrauben von 10-13 mm (metrisch) bzw. 7/16"-1/2" (zöllig)
- Mit Schraubmeißel zum Schrauben, Meißeln und Stemmen sowie 4 VDE Schraubendrehern - davon 2 mit Edelstahlklinge zur Vermeidung von Fremdrost bei Edelstahlobjekten

Wera 2go E 1 Werkzeugsatz für Elektroinstallationen



Code	EAN		
	4013288		
05134025001	221278	1 x Wera 2go 2 Werkzeug-Container	1
		1 x 8100 SA 6 Zyklop Speed-Knarrensatz, 1/4"-Antrieb, metrisch	
		1 x 950/9 Hex-Plus Multicolour HF 1 Winkelschlüsselsatz, metrisch, BlackLaser, mit Haltefunktion	
		1 x Kraftform Kompakt Turbo i 1 Tool Finder	
		1x 932 A Schlitzschraubendreher 1.2x7.0x125	
		1x 3162 i PH VDE-isolierter PH Kreuzschlitz-Schraubendreher, Edelstahl PH 2x100	
		1x 3165 i PZ VDE-isolierter Kreuzschlitz-Schraubendreher, Edelstahl PZ 2x100	
		1x 160 i VDE-isolierter Schlitz-Schraubendreher 1.2x6.5x150	
		1x 160 iS VDE-isolierter Schlitz-Schraubendreher mit reduziertem Klingendurchmesser 0.6x3.5x100	
		1x 6004 Joker S Selbstjustierender Mausschlüssel 10-13x7/16"-1/2"x154	
		1 x KNIPEX Kombizange 160 mm 01 06 160	
		1 x KNIPEX Abisolier-Seitenschneider 14 26 160	
		1 x KNIPEX Flachrundzange mit Schneide (Storchschnabelzange) 26 16 200	
		1 x KNIPEX Cobra® VDE Hightech Wasserpumpenzange, isoliert, 87 26 250	
		1 x KNIPEX Kabelmesser 98 52	
		1 x KNIPEX ErgoStrip® Universal-Abmantelungswerkzeug 16 95 01	
		1 x PUK® 2200 Kleinsägebogen	
		1 x Lyra® Tieflochmarkierer DRY PROFI 4494202	
		1 x STABILA® Wasserwaage Pocket Electric 17775	
		1 x STABILA® Wasserwaage Type 70, 30 cm, 02281	
		1 x STABILA® Holz-Gliedermaßstab Type 607, 2 m, gelb, 01104	
		1 x PICARD® Schlosserhammer 400 g, Deutsche Form, 000101-0400	
		1 x Jung Gipsbecher, 127 mm, 946 127 00	
		1 x Jung Malerspachtel mit Naturholzheft, 922 050 00	



Wera 2go SHK 1 Werkzeugsatz für Sanitär-, Heizungs- und Klimatechnik

Kompaktes Werkzeug-Set mit den wichtigsten Werkzeugen für den SHK-Bereich mit Produkten von Wera, BESSEY®, KNIPEX, Lyra®, PICARD®, PUK® und Stabila®.

Dank des kompakten Werkzeugcontainers aus dem Wera 2go System wird die Mobilität deutlich erleichtert.

- Umfangreiches 30-teiliges Werkzeugset in kompaktem Werkzeugcontainer Wera 2go 2 für SHK-Anwendungen im mobilen Einsatz
- Hochwertige Markenwerkzeuge von Wera, BESSEY®, KNIPEX, Lyra®, PICARD®, PUK® und Stabila®
- Joker Doppelmaulschlüssel 6002 mit praktischer Haltefunktion durch Metallplatte im Maul
- Mit Schraubmeißel zum Schrauben, Meißeln und Stemmen sowie 4 VDE Schraubendrehern - davon 2 mit Edelstahlklinge zur Vermeidung von Fremdstoff bei Edelstahlprojekten
- 1/2" Zyklus Metal Knarre 8004 C (72 Zähne, 5° niedriger Rückholwinkel) mit Umschalthebel; schlanke Bauform für sehr enge Bauräume
- Winkelschlüsselsatz für Innensechskantschrauben; das Hex-Plus Profil reduziert das Runddrehen von Innensechskantschrauben

Wera 2go SHK 1 Werkzeugsatz für Sanitär-, Heizungs- und Klimatechnik



Code	EAN	
	4013288	
05136071001	230300	1
		1x Wera 2go Werkzeug-Container
		1x Wera 2go 6 Tragegurt
		1x Wera 2go 4 Köcher
		1x 932 A Schlitzschraubendreher 1.2x7.0x125
		1x 395 H0 Steckschlüssel-Schraubendreher 10.0x90
		1x 395 H0 Steckschlüssel-Schraubendreher 13.0x90
		1x 1060 i VDE-isolierter Kraftform Schlitz-Schraubendreher 0.6x3.5x100
		1x 1060 i VDE-isolierter Kraftform Schlitz-Schraubendreher 1.0x5.5x125
		1x 1062 i PH VDE-isolierter Kraftform Kreuzschlitz-Schraubendreher PH 1x80
		1x 1062 i PH VDE-isolierter Kraftform Kreuzschlitz-Schraubendreher PH 2x100
		1x 8004 C Zyklus Metal-Knarre mit Umschalthebel mit 1/2"-Antrieb 1/2"x281.0
		1x 8790 HMC Zyklus-Steckschlüsseleinsatz mit 1/2"-Antrieb 10.0x37.0
		1x 8790 HMC Zyklus-Steckschlüsseleinsatz mit 1/2"-Antrieb 13.0x37.0
		1x 8790 HMC Zyklus-Steckschlüsseleinsatz mit 1/2"-Antrieb 17.0x37.0
		1x 8790 HMC Zyklus-Steckschlüsseleinsatz mit 1/2"-Antrieb 19.0x37.0
		1x Belt C (Textilgurt), 6-teilig, unbestückt 45.0x275.0
		1x 6002 Joker Doppelmaulschlüssel 10x13x167
		1x 6002 Joker Doppelmaulschlüssel 17x19x235
		1x 6002 Joker Doppelmaulschlüssel 24x27x280
		1x 6002 Joker Doppelmaulschlüssel 30x32x305
		1x 950/9 Hex-Plus 2
		1x 9529 C SB Stufenschlüssel 1/2" 10.0x88,0
		1x KNIPEX Wasserpumpenzange COBRA® 250mm 87 11 250
		1x KNIPEX Kombizange 160mm 03 01 160
		1x KNIPEX Abisolier-Seitenschneider 14 26 160
		1x KNIPEX Profi-Key 001104 für gängige Absperrsysteme
		1x STABILA® Wasserwaage Type 70, 30 cm, 02281
		1x STABILA® Holz-Gliedermaßstab Type 607, 2 m, gelb, 01104
		1x PICARD® Schlosserhammer 400 g, Deutsche Form, 000101-0400
		1x PUK® 2200 Kleinsägebogen
		1x BESSEY® Klingen-Klappmesser DBKPH-EU
		1x Lyra® Tieflochmarkierer DRY PROFIL 4494202

Klettstreifen 1



Code	EAN		
05670446001	189448		1
		Klettstreifen 70 1x 50,0x70,0	

Klettstreifen 2



Code	EAN		
05670447001	189455		1
		Klettstreifen 120 1x 50,0x120,0	

Klettstreifen 3



Code	EAN		
05670448001	189462		1
		Klettstreifen 240 1x 50,0x240,0	





Bits



System Impaktor - Für extreme Anforderungen an das Schraubwerkzeug

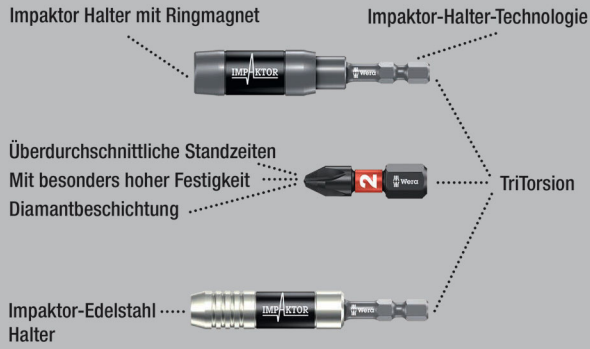

Die Impaktortechnologie sorgt für überdurchschnittliche Standzeiten auch bei extremen Anforderungen. Erhöhter Reibwiderstand durch raue Diamantpartikelbeschichtung auf der Bit Spitze verhindern das Herausrutschen aus der Schraube.

Besonders geeignet für den Einsatz mit handelsüblichen Impakt-/Schlagschraubern. 1/4"-Sechskant, passend für Halter nach DIN ISO 1173-D 6,3.

851/1 IMP DC PH DIY Impaktor PH Bits



Code	EAN			
	4013288			
05057615001	178695	+	851/1 IMP DC 10x PH 1x25	1
05057616001	157638	+	851/1 IMP DC 10x PH 2x25	1
05057617001	157645	+	851/1 IMP DC 10x PH 3x25	1

851/1 IMP DC SB Impaktor Bits



Code	EAN			
	4013288			
05073916001	158369	+	851/1 IMP DC 1x PH 2x25	5
05073917001	158376	+	851/1 IMP DC 1x PH 3x25	5

Bit-Box 15 Impaktor PH



Code	EAN			
	4013288			
05057752001	187918	+	851/1 IMP DC 15x PH 2x25	10

Kraftform Stainless - Edelstahlmaterial zur Vermeidung von Fremdrost

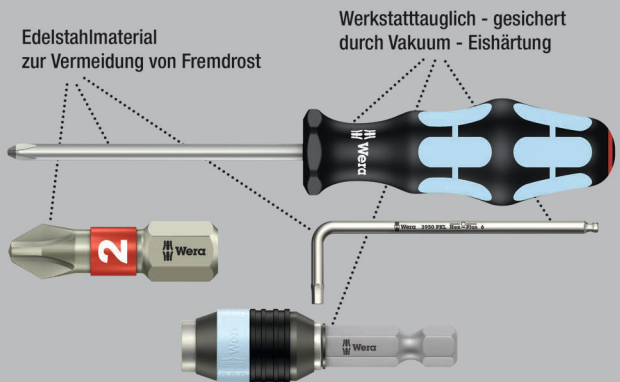

Wera Edelstahl Werkzeuge werden aus Edelstahl gefertigt, wodurch der unansehnliche Fremdrost vermieden wird. Mit Torsionszone: Bei Torsion-Bits werden Drehmomentspitzen in der Torsionszone abgefedert. Vorzeitiger Verschleiß wird vermieden, die Lebensdauer des Bits erhöht. 1/4"-Sechskant, passend für Halter nach DIN ISO 1173-D 6,3.

3851/1 TS Bits, Edelstahl

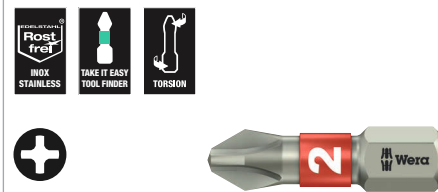

Code	EAN		mm	mm			
	4013288	+					
05071010001	110985	PH 1	25	1"			10
05071011001	110992	PH 2	25	1"			10
05071012001	111005	PH 3	25	1"			10

3851/1 TS SB Bits, Edelstahl



Code	EAN			
	4013288			
05073610001	112132	+	3851/1 TS PH 1x PH 1x25	5
05073611001	112149	+	3851/1 TS PH 1x PH 2x25	5

System BiTorsion - Für höhere Standzeiten

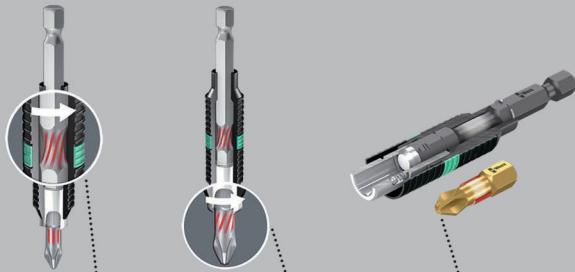

Abfedern kleinerer Belastungsspitzen im Halter

Abfedern höherer Belastungsspitzen im Bit

Kein vorzeitiger Verschleiß durch Belastungsspitzen

851/1 BDC Bits

Mit winzigen Diamantpartikeln auf der Bitspitze. Diese sorgen für sicheren Sitz in der Schraube, reduzieren den benötigten Anpressdruck und reduzieren die Gefahr des Abrutschens.

Mit Torsionszone, in die bei Belastungsspitzen kinetische Energie abgeleitet wird. Dadurch signifikante Erhöhung der Produktlebensdauer. 1/4"-Sechskant, passend für Halter nach DIN ISO 1173-D 6,3.

851/1 BDC Bits



Code	EAN	+	1"	1"				
	4013288		mm					
05056400001	033970	PH 1	25	1"				10
05056402001	033987	PH 2	25	1"				10
05056404001	033994	PH 3	25	1"				10

851/1 BDC SB Bits



Code	EAN			
	4013288			
05073332001	029324	+	851/1 BDC PH 1x PH 1x25	5
05073333001	029331	+	851/1 BDC PH 1x PH 2x25	5
05073334001	029348	+	851/1 BDC PH 1x PH 3x25	5
05073335001	029355	+	851/1 BDC PH 2x PH 2x25	5

851/1 BTH Bits

Mit Torsionszone, in die bei Belastungsspitzen kinetische Energie abgeleitet wird. Dadurch signifikante Erhöhung der Produktlebensdauer. Extraharte Ausführung. 1/4"-Sechskant, passend für Halter nach DIN ISO 1173-D 6,3.

851/1 BTH Bits



Code	EAN	+	1"	1"				
	4013288		mm					
05056410001	034243	PH 1	25	1"				10
05056412001	034250	PH 2	25	1"				10
05056414001	034267	PH 3	25	1"				10



851/1 BTZ Bits

Mit BITorsionzone zur Vermeidung des Verwindens der Bit-Spitze bei hohen Belastungen.

Dadurch signifikante Erhöhung der Produktlebensdauer. Zähhart, für den universellen Einsatz. 1/4"-Sechskant, passend für Halter nach DIN ISO 1173-D 6,3.

851/1 BTZ Bits



	EAN	+	□	□				
Code	4013288		mm					
05056420001	034458	PH 1	25	1"				10
05056422001	034465	PH 2	25	1"				10
05056424001	034472	PH 3	25	1"				10

Bit-Box 20 BTZ PH



Code	EAN	+						
05057751001	187956	+	851/1 BTZ PH					10
			20x PH 2x25					

Diamant Bits

Winzige Diamantpartikel auf der Werkzeugspitze beißen sich förmlich in der Schraube fest.

Sicherer Sitz des Bits im Schraubenkopf.

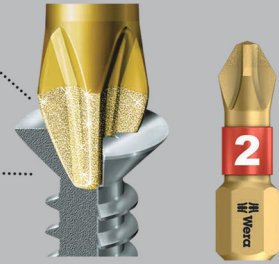

Die Diamantbeschichtung der Bits sorgt für sicheren Sitz in der Schraube, reduziert den benötigten Anpressdruck und reduziert die Gefahr des Abrutschens.

Profilierte Version mit besonders scharfen Kanten, welche z.B. bei mit Farblack vollgesetzten Schraubenprofilen die Farbe aufbrechen lässt und somit eine sichere Kraftübertragung zwischen Bit und Schraube gewährleistet.

1/4"-Sechskant, passend für Halter nach DIN ISO 1173-D 6,3.

851/1 A Bits

Extraharte Ausführung. Profilierte Version. 1/4"-Sechskant, passend für Halter nach DIN ISO 1173-D 6,3.

851/1 A Bits



	EAN	+	□	□	∅			
Code	4013288		mm		mm			
05134919001	099976	PH 1	25	1"	4,5			10
05134920001	099983	PH 2	25	1"	6,0			10
05134921001	099990	PH 3	25	1"	-			10

851/1 RDC Bits

Für Schnellbau-Schrauben. Mit reduziertem Schaftdurchmesser für tiefergelegene Verschraubungen. Versenkung von Schrauben ohne Oberflächenbeschädigung.

Speziell für Trockenbau. Diamantbeschichtung der Bits sorgt für sicheren Sitz in der Schraube, reduziert den benötigten Anpressdruck und reduziert die Gefahr des Abrutschens. 1/4"-Sechskant, passend für Halter nach DIN ISO 1173-D 6,3.

851/1 RDC Bits



	EAN	+	□	□	∅			
Code	4013288		mm		mm			
05135008001	032904	PH 2	25	1"	4,2			10

851/1 RH Bits

Mit reduziertem Schaftdurchmesser für tiefergelegene Verschraubungen. Versenkung von Schrauben ohne Oberflächenbeschädigung. Zähhart, für den universellen Einsatz. 1/4"-Sechskant, passend für Halter nach DIN ISO 1173-D 6,3.

851/1 RH Bits



	EAN	+	⌀	ℓ	ℓ	⌀		
Code	4013288		mm			mm		
05346281001	107176	PH 2	25	1"	4,2			10

851/1 RZ Bits

Für Schnellbau-Schrauben. Mit reduziertem Schaftdurchmesser für tiefergelegene Verschraubungen. Zähhart, für den universellen Einsatz. 1/4"-Sechskant, passend für Halter nach DIN ISO 1173-D 6,3.

851/1 RZ Bits



	EAN	+	⌀	ℓ	ℓ	⌀		
Code	4013288		mm			mm		
05135009001	032799	PH 2	25	1"	4,2			10

851/1 RZ SB Bits



Code	EAN	+					
05135005001	038456						
		+	851/1 RZ PH				5
			2x PH 2x25				

851/1 TH Bits

Durch die Torsionsform werden Drehmomentspitzen abgedeutet. Vorzeitiger Verschleiß wird vermieden, die Lebensdauer des Bits erhöht. Extraharte Ausführung. 1/4"-Sechskant, passend für Halter nach DIN ISO 1173-D 6,3.

851/1 TH Bits



	EAN	+	⌀	ℓ	ℓ	⌀		
Code	4013288		mm					
05056605001	013545	PH 1	25	1"				10
05056610001	013552	PH 2	25	1"				10
05056625001	013569	PH 3	25	1"				10

851/1 TiN Bits

Extrem harte Titan-Nitrid (TiN)-Beschichtung für Dauerbelastungen wie z. B. bei Serienverschraubungen. 1/4"-Sechskant, passend für Halter nach DIN ISO 1173-D 6,3.

851/1 TiN Bits



	EAN	+	⌀	ℓ	ℓ	⌀		
Code	4013288		mm					
05480172001	040992	PH 2	25	1"				10



851/1 TZ Bits

- Zähhart, für den universellen Einsatz
- Torsionsform gegen frühzeitigen Verschleiß

851/1 TZ Bits



	EAN	+	⌀	⌀				
Code	4013288		mm					
05056505001	013606	PH 1	25	1"				10
05056510001	013613	PH 2	25	1"				10
05056525001	013620	PH 3	25	1"				10

851/1 TZ SB Bits



Code	EAN	+						
	4013288							
05073323001	029249	+	851/1 TZ PH	2x PH 1x25				5
05073324001	029256	+	851/1 TZ PH	2x PH 2x25				5
05073325001	029263	+	851/1 TZ PH	2x PH 3x25				5
05073326001	029270	+	851/1 TZ PH	1x PH 1x25; 1x PH 2x25; 1x PH 3x25				5

853/1 TZ ACR® Bits

Mit Torsionszone, in die bei Belastungsspitzen kinetische Energie abgeleitet wird. Dadurch signifikante Erhöhung der Produktlebensdauer.

Mit rauen Rippen (Anti Cam-Out Ribs, ACR) gegen das Herausrutschen aus der Schraube. Zähhart, für den universellen Einsatz. 1/4"-Sechskant, passend für Halter nach DIN ISO 1173-D 6,3.

853/1 TZ ACR® Bits



	EAN	+	⌀	⌀				
Code	4013288		mm					
05056662001	014405	PH 2	25	1"				10

851/1 Z Bits

- Zähhart, für den universellen Einsatz

851/1 Z Bits



	EAN	+	⌀	⌀				
Code	4013288		mm					
05056500001	013323	PH 0	25	1"				10
05072070001	013453	PH 1	25	1"				10
05056507001	013330	PH 1	50	2"				10
05072072001	013460	PH 2	25	1"				10
05056515001	013347	PH 2	32	1 1/4"				10
05056520001	013354	PH 2	50	2"				10
05072074001	013477	PH 3	25	1"				10
05134905001	094858	PH 3	50	2"				10
05056535001	013378	PH 4	32	1 1/4"				10

851/1 Z SB Bits



Code	EAN	+						
	4013288							
05073304001	029058	+	851/1 Z PH	2x PH 1x25				5
05073305001	029065	+	851/1 Z PH	2x PH 2x25				5
05073306001	029072	+	851/1 Z PH	2x PH 3x25				5
05073307001	029089	+	851/1 Z PH	1x PH 1x25; 1x PH 2x25; 1x PH 3x25				5

851/1 Z DIY Bits



Code	EAN	+						
	4013288							
05072400001	115737	+	851/1 Z PH	10x PH 1x25				1
05072401001	115744	+	851/1 Z PH	10x PH 2x25				1
05072402001	115751	+	851/1 Z PH	10x PH 3x25				1

851/1 Z DIY 100 Bits



	Code	EAN		
	05072441001	138477	851/1 Z PH 100x PH 2x25	1

Bit-Box 20 PH



	Code	EAN		
	05057750001	188014	851/1 Z PH 20x PH 2x25	20

851/1 J Bits

Optimiert für asiatische PH-Schrauben.

Ähnlich Camera-Schrauben. Zähhart, für den universellen Einsatz. 1/4"-Sechskant, passend für Halter nach DIN ISO 1173-D 6,3.

851/1 J Bits



Code	EAN					
05135040001 ¹⁾	112569	PH 00	25 mm	1"	2,0 mm	10
05135041001 ²⁾	112576	PH 0	25 mm	1"	2,5 mm	10

¹⁾Größe 00 entsprechend JCIS 00 (Japanese Camera Industrial Standard) modifiziert
²⁾Größe 0 entsprechend JCIS 0 (Japanese Camera Industrial Standard) modifiziert

System Impaktor - Für extreme Anforderungen an das Schraubwerkzeug

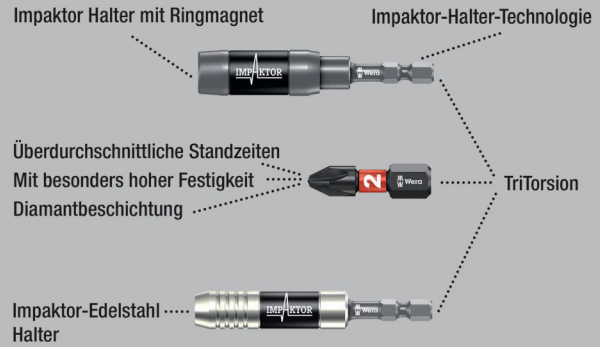

Die Impaktortechnologie sorgt für überdurchschnittliche Standzeiten auch bei extremen Anforderungen. Erhöhter Reibungswiderstand durch raue Diamantpartikelbeschichtung auf der Bitspitze verhindern das Herausrutschen aus der Schraube.

Besonders geeignet für den Einsatz mit handelsüblichen Impakt-/Schlagschraubern. 1/4"-Sechskant, passend für Halter nach DIN ISO 1173-F 6,3.

851/4 IMP DC PH DIY Impaktor PH Bits

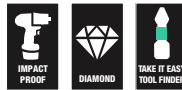

	Code	EAN		
	05057656001	157652	851/4 IMP DC 5x PH 2x50	1
	05057657001	157669	851/4 IMP DC 5x PH 3x50	1



851/4 IMP DC SB Impaktor Bits



Code	EAN			
	4013288			
05073956001	158482	+	851/4 IMP DC 1x PH 2x50	5
05073957001	158499	+	851/4 IMP DC 1x PH 3x50	5

Kraftform Stainless - Edelstahlmaterial zur Vermeidung von Fremdst

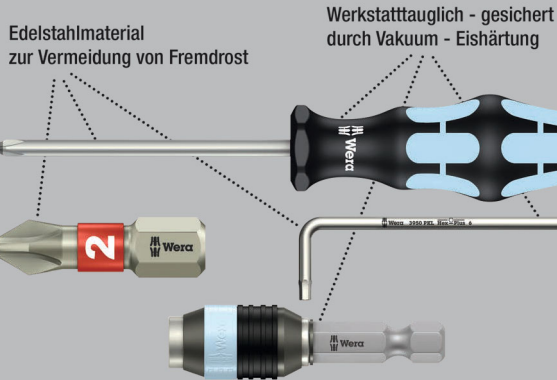

Wera Edelstahl Werkzeuge werden aus Edelstahl gefertigt, wodurch der unansehnliche Fremdst vermieden wird.
1/4"-Sechskant, passend für Halter nach DIN ISO 1173-F 6,3.

3851/4 Bits, Edelstahl



Code	EAN	+	mm	mm				
	4013288							
05071081001	115485	PH 1	89	3 1/2"				10
05071082001	115492	PH 2	89	3 1/2"				10
05071083001	115508	PH 3	89	3 1/2"				10

System BiTorsion - Für höhere Standzeiten

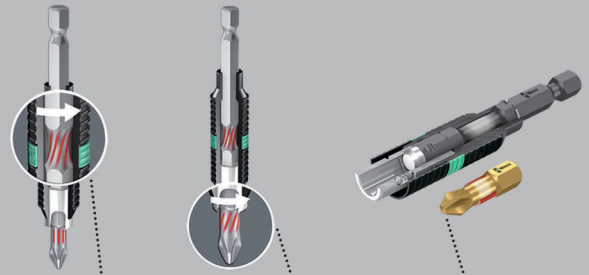

Abfedern kleinerer Belastungsspitzen im Halter

Abfedern höherer Belastungsspitzen im Bit

Kein vorzeitiger Verschleiß durch Belastungsspitzen

851/4 BDC Bits

BiTorsion Bits mit winzigen Diamantpartikeln auf der Bitspitze. Diese sorgen für sicheren Sitz in der Schraube, reduzieren den benötigten Anpressdruck und reduzieren die Gefahr des Abrutschens. Mit Torsionszone, in die bei Belastungsspitzen kinetische Energie abgeleitet wird.

Dadurch signifikante Erhöhung der Produktlebensdauer.
1/4"-Sechskant, passend für Halter nach DIN ISO 1173-F 6,3.

851/4 BDC Bits



Code	EAN	+	mm	mm				
	4013288							
05059530001	034090	PH 1	50	2"				10
05059532001	034106	PH 2	50	2"				10
05059534001	034113	PH 3	50	2"				10

851/4 BTH Bits

BiTorsion Bits mit Torsionszone, in die bei Belastungsspitzen kinetische Energie abgeleitet wird. Dadurch signifikante Erhöhung der Produktlebensdauer.

Extraharte Ausführung. 1/4"-Sechskant, passend für Halter nach DIN ISO 1173-F 6,3.

851/4 BTH Bits



	EAN	+	⌀	ℓ				
Code	4013288		mm					
05059540001	034304	PH 1	50	2"				10
05059542001	034311	PH 2	50	2"				10
05059544001	034328	PH 3	50	2"				10

851/4 BTZ Bits

BiTorsion Bits mit Torsionszone, in die bei Belastungsspitzen kinetische Energie abgeleitet wird. Dadurch signifikante Erhöhung der Produktlebensdauer.

Extraharte Ausführung. 1/4"-Sechskant, passend für Halter nach DIN ISO 1173-F 6,3.

851/4 BTZ Bits

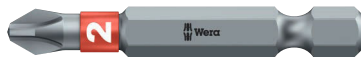

	EAN	+	⌀	ℓ				
Code	4013288		mm					
05059550001	034571	PH 1	50	2"				10
05059552001	034588	PH 2	50	2"				10
05059554001	034595	PH 3	50	2"				10

851/4 RH Bits mit reduziertem Durchmesser

Mit reduziertem Schaftdurchmesser für tiefergelegene Verschraubungen, dadurch Versenkung von Schrauben ohne Oberflächenbeschädigung. Profilierte Version. Extrahart. 1/4"-Sechskant, passend für Halter nach DIN ISO 1173-F 6,3.

851/4 RH Bits mit reduziertem Durchmesser



	EAN	+	⌀	ℓ	ℓ	⌀		
Code	4013288		mm			mm		
05380161001	157065	PH 2	50	2"	4,2			10

851/4 A Bits

Mit scharfkantigem Profil, das z. B. bei mit Farblack vollgesetzten Schraubenprofilen die Farbe aufbrechen lässt und somit eine sichere Kraftübertragung zwischen Bit und Schraube gewährleistet. Extraharte Ausführung. 1/4"-Sechskant, passend für Halter nach DIN ISO 1173-F 6,3.

851/4 A Bits



	EAN	+	⌀	ℓ	ℓ	⌀		
Code	4013288		mm			mm		
05134929001	105165	PH 0	50	2"	3			10
05134906001	105141	PH 0	70	2 3/4"	3			10
05134907001	105172	PH 0	89	3 1/2"	3			10
05134930001	100009	PH 1	50	2"	4,5			10
05134370001	037831	PH 1	70	2 3/4"	4,5			10
05134372001	037855	PH 1	89	3 1/2"	4,5			10
05134931001	100016	PH 2	50	2"	6			10
05134371001	037848	PH 2	70	2 3/4"	6			10
05134373001	037862	PH 2	89	3 1/2"	6			10
05134910001 ¹⁾	105202	PH 2	152	6"	6			10
05134911001 ²⁾	105219	PH 2	152	6"	6			10
05134932001	100023	PH 3	50	2"	-			10
05134913001	105233	PH 3	70	2 3/4"	8			10
05134914001	105240	PH 3	89	3 1/2"	8			10
05134915001	105257	PH 3	152	6"	8			10
05160983001	106575	PH 4	50	2"	10			10

¹⁾Länge Antriebssechskant 100 mm
²⁾Länge Antriebssechskant 20 mm



851/4 R Bits mit reduziertem Durchmesser

Mit reduziertem Schaftdurchmesser für tiefergelegene Verschraubungen, dadurch Versenkung von Schrauben ohne Oberflächenbeschädigung. Profilierte Version. 1/4"-Sechskant, passend für Halter nach DIN ISO 1173-F 6,3.

851/4 R Bits mit reduziertem Durchmesser



	EAN	+	l ₁	l ₂	∅		
Code	4013288		mm		mm		
05160899001	105547	PH 2	50	2"	3,0		10
05160896001	105554	PH 2	152	6"	3,0		10

851/4 TH Bits

Mit Torsionszone, in die bei Belastungsspitzen kinetische Energie abgeleitet wird. Dadurch signifikante Erhöhung der Produktlebensdauer. Extrahart. 1/4"-Sechskant, passend für Halter nach DIN ISO 1173-F 6,3.

851/4 TH Bits



	EAN	+	l ₁	l ₂			
Code	4013288		mm				
05059855001	013897	PH 1	50	2"			10
05059860001	013903	PH 2	50	2"			10
05059865001	013910	PH 3	50	2"			10

851/4 TZ Bits

Mit Torsionszone, in die bei Belastungsspitzen kinetische Energie abgeleitet wird. Dadurch signifikante Erhöhung der Produktlebensdauer. Zähhart, für den universellen Einsatz. 1/4"-Sechskant, passend für Halter nach DIN ISO 1173-F 6,3.

851/4 TZ Bits



	EAN	+	l ₁	l ₂			
Code	4013288		mm				
05059805001	013927	PH 1	50	2"			10
05059810001	013934	PH 2	50	2"			10
05059815001	013941	PH 3	50	2"			10

851/4 TZ SB Bits



Code	EAN			
	4013288			
05134380001	037947	+	851/4 TZ PH 2x PH 1x50	3
05134381001	037954	+	851/4 TZ PH 2x PH 2x50	3
05134382001	037961	+	851/4 TZ PH 2x PH 3x50	3

851/4 Z Bits

Zähhart, für den universellen Einsatz. 1/4"-Sechskant, passend für Halter nach DIN ISO 1173-F 6,3.

851/4 Z Bits



	EAN	+	l ₁	l ₂	∅		
Code	4013288		mm		mm		
05059755001	013781	PH 1	70	2 3/4"	4,5		10
05059760001	013798	PH 1	89	3 1/2"	4,5		10
05059765001	031044	PH 1	127	5"	4,5		10
05059766001	031051	PH 1	152	6"	4,5		10
05059770001	013804	PH 2	70	2 3/4"	6,0		10
05059775001	013811	PH 2	89	3 1/2"	6,0		10
05059780001	013828	PH 2	110	4 3/8"	6,0		10
05059785001	030474	PH 2	127	5"	6,0		10
05059786001	031068	PH 2	152	6"	6,0		10
05059790001	013835	PH 3	70	2 3/4"	-		10
05059795001	013842	PH 3	89	3 1/2"	-		10
05059800001	013859	PH 3	110	4 3/8"	-		10
05059802001	031075	PH 3	152	6"	-		10

851/4 J Bits

Optimiert für asiatische PH-Schrauben. Insbesondere für den Einsatz bei den sehr kleinen Abmessungen gemäß dem Japanese Camera Industrial Standard.

Zähhart, für den universellen Einsatz. 1/4"-Sechskant, passend für Halter nach DIN ISO 1173-F 6,3.

851/4 J Bits



	EAN	+	l ₁	l ₂	∅			
Code	4013288		mm		mm			
05135530001 ¹⁾	113252	PH 00	50	2"	2,0			10
05380200001 ¹⁾	156204	PH 00	89	3 1/2"	2,0			10
05135531001 ²⁾	113269	PH 0	50	2"	2,5			10
05380201001 ²⁾	156211	PH 0	89	3 1/2"	2,5			10
05135532001	113276	PH 1	50	2"	4,5			10
05380202001	156228	PH 1	89	3 1/2"	4,5			10

¹⁾Optimiert für japanische PH-Schrauben

²⁾Größe 0 entsprechend JCS 0 (Japanese Camera Industrial Standard) modifiziert

851/4 Z SB Bits



Code	EAN			
	4013288			
05073520001	105875	+	851/4 Z PH 1x PH 1x89	5
05136305001	213839	+	851/4 Z PH 1x PH 1x152	3
05073521001	105882	+	851/4 Z PH 1x PH 2x89	5
05136306001	213846	+	851/4 Z PH 1x PH 2x152	3
05073522001	105899	+	851/4 Z PH 1x PH 3x89	5
05136307001	213853	+	851/4 Z PH 1x PH 3x152	3

853/4 ACR® SL Bits mit Schlauchummantelung, magnetisiert

Mit rauen Rippen (Anti Cam-Out Ribs, ACR) gegen das Herausrutschen aus der Schraube. Permanent magnetisiert, so lassen sich Schrauben sicher auf der Bitspitze halten; mit Kunststoffummantelung, schützt beim Verschrauben Bauteile vor Beschädigungen, zähhart, für den universellen Einsatz. 1/4"-Sechskant, passend für Halter nach DIN ISO 1173-F 6,3.

853/4 ACR® SL Bits mit Schlauchummantelung, magnetisiert



	EAN	+	l ₁	l ₂	∅			
Code	4013288		mm		mm			
05323780001	165190	PH 2	50	2"	5,2			40
05323781001	165206	PH 2	90	3 1/2"	5,2			40
05203913001	163189	PH 2	150	6"	5,2			40
05203914001	163196	PH 2	200	8"	5,2			60

853/4 ACR® Bits

Mit Torsionszone, in die bei Belastungsspitzen kinetische Energie abgeleitet wird. Dadurch signifikante Erhöhung der Produktlebensdauer. Mit rauen Rippen (Anti Cam-Out Ribs, ACR) gegen das Herausrutschen aus der Schraube. Zähhart, für den universellen Einsatz. 1/4"-Sechskant, passend für Halter nach DIN ISO 1173-F 6,3.

853/4 ACR® Bits



	EAN	+	l ₁	l ₂	∅			
Code	4013288		mm		mm			
05346286001	105578	PH 2	50	2"	5,2			10



853/4 Harpoon ACR® Bits

Mit reduziertem Schaftdurchmesser für tiefergelegene Verschraubungen. Versenkung von Schrauben ohne Oberflächenbeschädigung.

Mit rauen Rippen (Anti Cam-Out Ribs, ACR) gegen das Herausrutschen aus der Schraube. Zähhart, für den universellen Einsatz. 1/4"-Sechskant, passend für Halter nach DIN ISO 1173-F 6,3.

853/4 Harpoon ACR® Bits



	EAN	+	□	□	∅			
Code	4013288		mm		mm			
05160901001	105592	PH 2	50	2"	3,3			10
05160895001	105608	PH 2	70	2 3/4"	3,3			10
05160908001	105615	PH 2	152	6"	3,3			10

851/2 Z Bits

Zähnharte Bits für den universellen Einsatz. 5/16"-Sechskant, passend für Halter nach DIN ISO 1173-D 8.

851/2 Z Bits



	EAN	+	□	□	∅			
Code	4013288		mm		mm			
05057705001	013668	PH 1	32	1 1/4"	4,5			10
05057710001	013675	PH 2	32	1 1/4"	6,0			10
05057715001	013682	PH 3	32	1 1/4"	7,6			10
05057720001	013699	PH 4	32	1 1/4"	-			10

851/11 Bits

Zähnharte Bits für den universellen Einsatz. Mit Gewindeanschluss M 4.

851/11 Bits



	EAN	+	□	□	∅			
Code	4013288		mm		mm			
05065081001	014245	PH 2	33	1 1/4"	6,0			5

851/12 Bits

Zähhart, für den universellen Einsatz. Gewindeanschluss M 5.

851/12 Bits

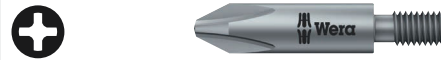

	EAN	+	□	□	∅			
Code	4013288		mm		mm			
05065110001	014252	PH 2	33	1 1/4"	7,0			5
05065112001	014269	PH 2	35	1 3/8"	7,0			5
05065114001	014276	PH 2	44,5	1 3/4"	6,0			5

851/16 Bits

Zähhart, für den universellen Einsatz. Gewindeanschluss #10-32 UNF.

851/16 Bits



	EAN	+	□	□	∅			
Code	4013288		mm		mm			
05065197001	014351	PH 2	44,5	1 3/4"	6,0			5

851/9 C J PH Bits, Halfmoon

Mit 4 mm Halfmoon-Antrieb. Optimiert für japanische PH-Schrauben. Harte Ausführung.

851/9 C J PH Bits, Halfmoon



	EAN	+	□	□	∅	□	□	
Code	4013288		mm		mm	mm		
05134605001 ¹⁾	190444	PH 000	44	1 47/64"	1,5	20	25/32"	10
05135270001 ¹⁾	112729	PH 00	44	1 47/64"	1,8	20	25/32"	10
05135271001 ¹⁾	112736	PH 00	64	2 33/64"	1,8	20	25/32"	10
05135272001 ²⁾	112743	PH 0	44	1 47/64"	1,8	20	25/32"	10
05135273001 ²⁾	112750	PH 0	64	2 33/64"	1,8	20	25/32"	10
05135276001 ¹⁾	112781	PH 1	44	1 47/64"	3,0	20	25/32"	10
05135277001 ¹⁾	112798	PH 1	64	2 33/64"	3,0	20	25/32"	10

¹⁾Optimiert für japanische PH-Schrauben

²⁾Größe 0 entsprechend JCS 0 (Japanese Camera Industrial Standard) modifiziert

851/21 J Bits

Hochwertige Bits mit HIOS 4 mm-Antrieb. Optimiert für japanische PH-Schrauben. Harte Ausführung.

851/21 J Bits



Code	EAN	+	mm	mm	mm		
05135280001 ¹⁾	112804	PH 00	40	1 9/16"	1,8		10
05135281001 ¹⁾	112811	PH 00	60	2 3/8"	1,8		10
05135284001 ²⁾	112828	PH 0	40	1 9/16"	1,8		10
05135285001 ²⁾	112835	PH 0	60	2 3/8"	1,8		10

¹⁾Größe 00 entsprechend JCIS 00 (Japanese Camera Industrial Standard) modifiziert

²⁾Größe 0 entsprechend JCIS 0 (Japanese Camera Industrial Standard) modifiziert

System Impaktor - Für extreme Anforderungen an das Schraubwerkzeug

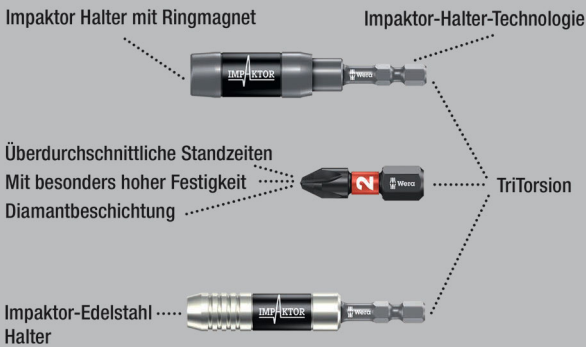

Die Impaktortechnologie sorgt für überdurchschnittliche Standzeiten auch bei extremen Anforderungen.

Erhöhter Reibungswiderstand durch raue Diamantpartikelbeschichtung auf der Bit Spitze verhindern das Herausrutschen aus der Schraube.

Besonders geeignet für den Einsatz mit handelsüblichen Impact-/Schlagschraubern. 1/4"-Sechskant, passend für Halter nach DIN ISO 1173-D 6,3.

855/1 IMP DC PZ DIY Impaktor Bits



Code	EAN			
05057620001	178718	+	855/1 IMP DC 10x PZ 1x25	1
05057621001	157676	+	855/1 IMP DC 10x PZ 2x25	1
05057622001	157683	+	855/1 IMP DC 10x PZ 3x25	1

855/1 IMP DC SB Impaktor Bits



Code	EAN			
05073921001	158383	+	855/1 IMP DC 1x PZ 2x25	5
05073922001	158390	+	855/1 IMP DC 1x PZ 3x25	5

Bit-Box 15 Impaktor PZ



Code	EAN			
05057763001	187901	+	855/1 IMP DC 15x PZ 2x25	10



Kraftform Stainless - Edelstahlmaterial zur Vermeidung von Fremdst

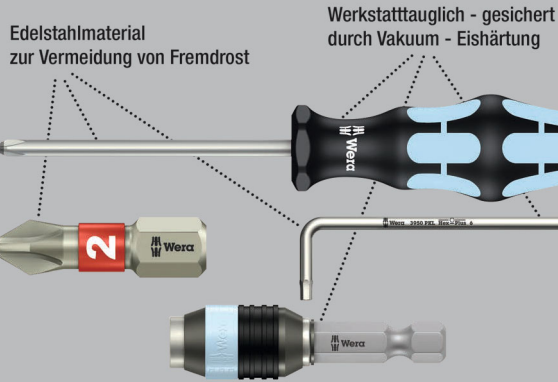

Wera Edelstahl Werkzeuge werden aus Edelstahl gefertigt, wodurch der unansehnliche Fremdst vermieden wird.

Mit Torsionszone: Bei Torsion-Bits werden Drehmomentspitzen in der Torsionszone abgedefert. Vorzeitiger Verschleiß wird vermieden, die Lebensdauer des Bits erhöht. 1/4"-Sechskant, passend für Halter nach DIN ISO 1173-D 6,3.

3855/1 TS Bits, Edelstahl

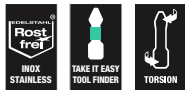

Code	EAN	✳	⌀	ℓ					
	4013288	✳	mm						📦
05071020001	111012	✳	PZ 1	25	1"				10
05071021001	111029	✳	PZ 2	25	1"				10
05071022001	111036	✳	PZ 3	25	1"				10

3855/1 TS SB Bits, Edelstahl



Code	EAN	✳							
	4013288	✳							📦
05073613001	112101	✳	3855/1 TS PZ						5
05073614001	112118	✳	1x PZ 1x25						5
05073615001	112125	✳	3855/1 TS PZ						5
			1x PZ 2x25						
			3855/1 TS PZ						
			1x PZ 3x25						

System BiTorsion - Für höhere Standzeiten

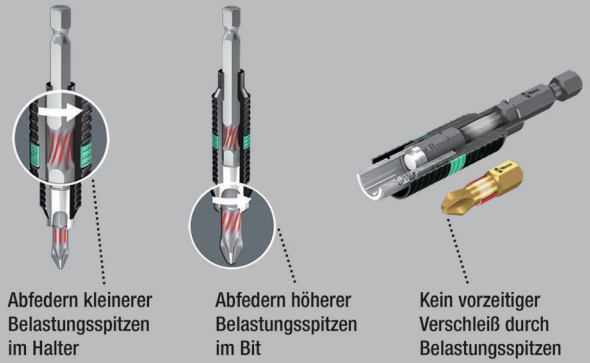

855/1 BDC Bits

BiTorsion Bits mit winzigen Diamantpartikeln auf der Bitspitze. Diese sorgen für sicheren Sitz in der Schraube, reduzieren den benötigten Anpressdruck und reduzieren die Gefahr des Abrutschens. Mit Torsionszone, in die bei Belastungsspitzen kinetische Energie abgeleitet wird.

Dadurch signifikante Erhöhung der Produktlebensdauer. 1/4"-Sechskant, passend für Halter nach DIN ISO 1173-D 6,3.

855/1 BDC Bits



Code	EAN	✳	⌀	ℓ					
	4013288	✳	mm						📦
05056700001	034007	✳	PZ 1	25	1"				10
05056702001	034014	✳	PZ 2	25	1"				10
05056704001	034021	✳	PZ 3	25	1"				10

855/1 BDC SB Bits



Code	EAN		
	4013288		
05073336001	029362		855/1 BDC PZ 1x PZ 1x25
05073337001	029379		855/1 BDC PZ 1x PZ 2x25
05073338001	029386		855/1 BDC PZ 1x PZ 3x25
05073339001	029393		855/1 BDC PZ 2x PZ 2x25

855/1 BTH Bits

BiTorsion Bits mit Torsionszone, in die bei Belastungsspitzen kinetische Energie abgeleitet wird. Dadurch signifikante Erhöhung der Produktlebensdauer.

Mit passendem Halter bestmögliche Lebensdauer. Extraharte Ausführung. 1/4"-Sechskant, passend für Halter nach DIN ISO 1173-D 6,3.

855/1 BTH Bits



Code	EAN		⌀	ℓ				
	4013288		mm					
05056710001	034274		PZ 1	25	1"			10
05056712001	034281		PZ 2	25	1"			10
05056714001	034298		PZ 3	25	1"			10

Bit-Box 20 BTH PZ



Code	EAN			
	4013288			
05057762001	187963		855/1 BTH PZ 20x PZ 2x25	10

855/1 BTZ Bits

BiTorsion Bits mit Torsionszone, in die bei Belastungsspitzen kinetische Energie abgeleitet wird.

Dadurch signifikante Erhöhung der Produktlebensdauer. Zähhart, für den universellen Einsatz. 1/4"-Sechskant, passend für Halter nach DIN ISO 1173-D 6,3.

855/1 BTZ Bits



Code	EAN		⌀	ℓ				
	4013288		mm					
05056720001	034489		PZ 1	25	1"			10
05056722001	034496		PZ 2	25	1"			10
05056724001	034502		PZ 3	25	1"			10

Bit-Box 20 BTZ PZ



Code	EAN			
	4013288			
05057761001	187970		855/1 BTZ PZ 20x PZ 2x25	10



855/1 RZ Bits

Reduzierter Schaftdurchmesser für tiefergelegene Verschraubungen. Versenkung von Schrauben ohne Oberflächenbeschädigung. Speziell für Trockenbau.

Geeignet für Schnellbau-Schrauben Pozidriv. 1/4"-Sechskant, passend für Halter nach DIN ISO 1173-D 6,3.

855/1 RZ Bits



	EAN	✳	⌀	ℓ	ℓ	⊘		
Code	4013288		mm			mm		
05135017001	175311	PZ 1	25	1"		4,2		10
05135003001	096739	PZ 2	25	1"		4,2		10

855/1 TH Bits

Bits mit Torsionszone, in die bei Belastungsspitzen kinetische Energie abgeleitet wird. Dadurch signifikante Erhöhung der Produktlebensdauer. Extrahart. 1/4"-Sechskant, passend für Halter nach DIN ISO 1173-D 6,3.

855/1 TH Bits



	EAN	✳	⌀	ℓ	ℓ			
Code	4013288		mm					
05056910001	014740	PZ 1	25	1"				10
05056915001	014757	PZ 2	25	1"				10
05056925001	014764	PZ 3	25	1"				10

855/1 TH SB Bits



	EAN	✳						
Code	4013288							
05073370001	029638	✳	855/1 TH PZ	2x PZ 1x25				5
05073371001	029645	✳	855/1 TH PZ	2x PZ 2x25				5
05073372001	029652	✳	855/1 TH PZ	2x PZ 3x25				5
05073373001	029669	✳	855/1 TH PZ	1x PZ 1x25; 1x PZ 2x25; 1x PZ 3x25				5

855/1 TiN Bits

Bits mit extrem harter Titan-Nitrid (TiN)-Beschichtung für Dauerbelastungen wie z. B. bei Serienverschraubungen.

1/4"-Sechskant, passend für Halter nach DIN ISO 1173-D 6,3.

855/1 TiN Bits



	EAN	✳	⌀	ℓ	ℓ			
Code	4013288		mm					
0548022001	041029	PZ 2	25	1"				10

855/1 TZ Bits

Bits mit Torsions-Zone gegen frühzeitigen Verschleiß.

Zähhart, für den universellen Einsatz. 1/4"-Sechskant, passend für Halter nach DIN ISO 1173-D 6,3.

855/1 TZ Bits



	EAN	✳	⌀	ℓ	ℓ			
Code	4013288		mm					
05056810001	014801	PZ 1	25	1"				10
05056815001	014818	PZ 2	25	1"				10
05056825001	014825	PZ 3	25	1"				10

855/1 Z Bits

Zähnharte Bits für den universellen Einsatz. 1/4"-Sechskant, passend für Halter nach DIN ISO 1173-D 6,3.

855/1 Z Bits



	EAN	✳	⌀	ℓ	ℓ			
Code	4013288		mm					
05056805001	014535	PZ 0	25	1"				10
05072080001	014658	PZ 1	25	1"				10
05056812001	014542	PZ 1	50	2"				10
05072082001	014665	PZ 2	25	1"				10
05056820001	014559	PZ 2	50	2"				10
05072084001	014672	PZ 3	25	1"				10
05056835001	014573	PZ 4	32	1 1/4"				10

855/1 Z SB Bits



Code	EAN		
	4013288		
05073308001	029096	855/1 Z PZ 2x PZ 1x25	5
05073309001	029102	855/1 Z PZ 2x PZ 2x25	5
05073310001	029119	855/1 Z PZ 2x PZ 3x25	5
05073380001	029621	855/1 Z PZ 1x PZ 4x32	5
05073311001	029126	855/1 Z PZ 1x PZ 1x25; 1x PZ 2x25; 1x PZ 3x25	5

855/1 Z DIY Bits



Code	EAN		
	4013288		
05072403001	115768	855/1 Z PZ 10x PZ 1x25	1
05072404001	115775	855/1 Z PZ 10x PZ 2x25	1
05072405001	115782	855/1 Z PZ 10x PZ 3x25	1

855/1 Z DIY 100 Bits



Code	EAN		
	4013288		
05072443001	138484	855/1 Z PZ 100x PZ 1x25	1
05072444001	138491	855/1 Z PZ 100x PZ 2x25	1

Bit-Box 20 PZ



Code	EAN		
	4013288		
05057760001	188052	855/1 Z PZ 20x PZ 2x25	20

System Impaktor - Für extreme Anforderungen an das Schraubwerkzeug

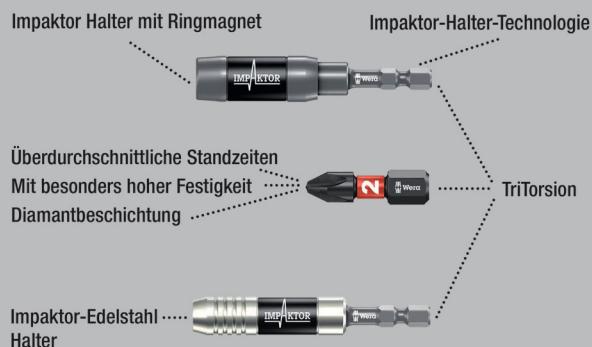

Hochwertige Bits für Pozidriv-Schrauben. Die Impaktortechnologie sorgt für überdurchschnittliche Standzeiten auch bei extremen Anforderungen. Erhöhter Reibungswiderstand durch raue Diamantpartikelbeschichtung auf der Bitspitze verhindern das Herausrutschen aus der Schraube.

Besonders geeignet für den Einsatz mit handelsüblichen Impakt-/Schlagschrauben. 1/4"-Sechskant, passend für Halter nach DIN ISO 1173-F 6,3.

855/4 IMP DC PZ DIY Impaktor Bits



Code	EAN		
	4013288		
05057661001	157690	855/4 IMP DC 5x PZ 2x50	1
05057662001	157706	855/4 IMP DC 5x PZ 3x50	1

855/4 IMP DC Impaktor Bits SB



Code	EAN		
	4013288		
05073961001	158505	855/4 IMP DC 1x PZ 2x50	5
05073962001	158512	855/4 IMP DC 1x PZ 3x50	5

Kraftform Stainless - Edelstahlmaterial zur Vermeidung von Fremdrost

Edelstahlmaterial zur Vermeidung von Fremdrost

Werkstattauglich - gesichert durch Vakuum - Eishärtung

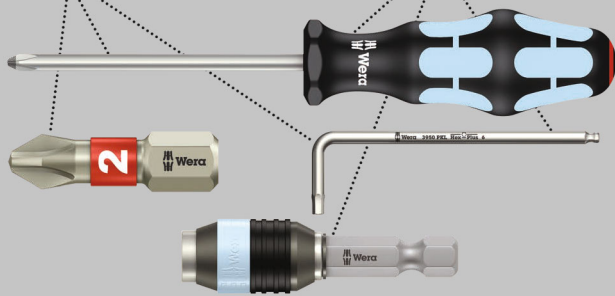

Hochwertige Bits aus Edelstahl für Pozidriv-Schrauben. Wera Edelstahl Werkzeuge werden aus Edelstahl gefertigt, wodurch der unansehnliche Fremdrost vermieden wird. 1/4"-Sechskant, passend für Halter nach DIN ISO 1173-F 6,3.

3855/4 Bits, Edelstahl



Code	EAN		⌀	ℓ				
	4013288		mm					
05071084001	115515	PZ 1	89	3 1/2"				10
05071085001	115522	PZ 2	89	3 1/2"				10
05071086001	115539	PZ 3	89	3 1/2"				10

System BiTorsion - Für höhere Standzeiten

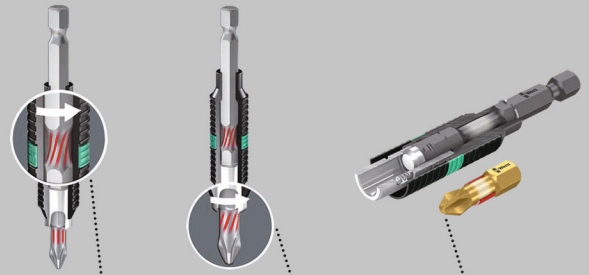

Abfedern kleinerer Belastungsspitzen im Halter

Abfedern höherer Belastungsspitzen im Bit

Kein vorzeitiger Verschleiß durch Belastungsspitzen

855/4 BDC Bits

Bits für Pozidriv-Schrauben mit winzigen Diamantpartikeln auf der Bitspitze. Diese sorgen für sicheren Sitz in der Schraube, reduzieren den benötigten Anpressdruck und reduzieren die Gefahr des Abrutschens.

Mit Torsionszone, in die bei Belastungsspitzen kinetische Energie abgeleitet wird. Dadurch signifikante Erhöhung der Produktlebensdauer. 1/4"-Sechskant, passend für Halter nach DIN ISO 1173-F 6,3.

855/4 BDC Bits



Code	EAN		⌀	ℓ				
	4013288		mm					
05059900001	034120	PZ 1	50	2"				10
05059902001	034137	PZ 2	50	2"				10
05059904001	034144	PZ 3	50	2"				10

855/4 BTH Bits

Bits mit Torsionszone, in die bei Belastungsspitzen kinetische Energie abgeleitet wird. Dadurch signifikante Erhöhung der Produktlebensdauer.

Mit passendem Halter bestmögliche Lebensdauer. Extraharte Ausführung. 1/4"-Sechskant, passend für Halter nach DIN ISO 1173-F 6,3.

855/4 BTH Bits



Code	EAN		⌀	ℓ				
	4013288		mm					
05059910001	034335	PZ 1	50	2"				10
05059912001	034342	PZ 2	50	2"				10
05059914001	034359	PZ 3	50	2"				10

855/4 BTZ Bits

BiTorsion Bits für Pozitiv-Schrauben mit Torsionszone, in die bei Belastungsspitzen kinetische Energie abgeleitet wird. Dadurch signifikante Erhöhung der Produktlebensdauer.

Zähhart, für den universellen Einsatz. 1/4"-Sechskant, passend für Halter nach DIN ISO 1173-F 6,3.

855/4 BTZ Bits



	EAN	✳	⌀	ℓ					
Code	4013288		mm						
05059920001	034601	PZ 1	50	2"					10
05059922001	034618	PZ 2	50	2"					10
05059924001	034625	PZ 3	50	2"					10

855/4 TH Bits

Hochwertige Bits mit Torsionszone, in die bei Belastungsspitzen kinetische Energie abgeleitet wird.

Dadurch signifikante Erhöhung der Produktlebensdauer. Extrahart. 1/4"-Sechskant, passend für Halter nach DIN ISO 1173-F 6,3.

855/4 TH Bits



	EAN	✳	⌀	ℓ					
Code	4013288		mm						
05060055001	015068	PZ 1	50	2"					10
05060060001	015075	PZ 2	50	2"					10
05060065001	015082	PZ 3	50	2"					10

855/4 TZ Bits

Hochwertige Bits mit Torsionszone, in die bei Belastungsspitzen kinetische Energie abgeleitet wird.

Dadurch signifikante Erhöhung der Produktlebensdauer. Zähhart, für den universellen Einsatz. 1/4"-Sechskant, passend für Halter nach DIN ISO 1173-F 6,3.

855/4 TZ Bits



	EAN	✳	⌀	ℓ					
Code	4013288		mm						
05060005001	015099	PZ 1	50	2"					10
05060010001	015105	PZ 2	50	2"					10
05060015001	015112	PZ 3	50	2"					10

855/4 TZ SB Bits



	EAN	✳							
Code	4013288								
05134384001	037985	✳	855/4 TZ PZ	2x PZ 1x50					3
05134385001	037992	✳	855/4 TZ PZ	2x PZ 2x50					3
05134386001	038005	✳	855/4 TZ PZ	2x PZ 3x50					3



855/4 Z Bits

Zähnharte Bits für den universellen Einsatz.

1/4"-Sechskant, passend für Halter nach DIN ISO 1173-F 6,3.

855/4 Z Bits



Code	EAN						
			mm		mm		
05060027001	014955	PZ 1	70	2 3/4"	4,5		10
05060029001	014962	PZ 1	89	3 1/2"	4,5		10
05060031001	031426	PZ 1	127	5"	4,5		10
05060030001	031259	PZ 1	152	6"	4,5		10
05060033001	014979	PZ 2	70	2 3/4"	6,0		10
05060035001	014986	PZ 2	89	3 1/2"	6,0		10
05060037001	014993	PZ 2	110	4 3/8"	6,0		10
05060036001	031440	PZ 2	127	5"	6,0		10
05060038001	031297	PZ 2	152	6"	6,0		10
05060041001	015006	PZ 3	70	2 3/4"	-		10
05060043001	015013	PZ 3	89	3 1/2"	-		10
05060045001	015020	PZ 3	110	4 3/8"	-		10
05060047001	031433	PZ 3	152	6"	-		10

855/4 Z SB Bits



Code	EAN			
05073523001	105905		855/4 Z PZ 1x PZ 1x89	5
05073524001	106452		855/4 Z PZ 1x PZ 2x89	5
05073525001	105912		855/4 Z PZ 1x PZ 3x89	5
05136308001	213860		855/4 Z PZ 1x PZ 1x152	3
05136309001	213877		855/4 Z PZ 1x PZ 2x152	3
05136310001	213884		855/4 Z PZ 1x PZ 3x152	3

855/2 Z Bits

Zähnharte Bits für den universellen Einsatz. 5/16"-Sechskant,

passend für Halter nach DIN ISO 1173-D 8.

855/2 Z Bits



Code	EAN						
			mm		mm		
05058005001	014863	PZ 1	32	1 1/4"	4,5		10
05058010001	014870	PZ 2	32	1 1/4"	6,0		10
05058015001	014887	PZ 3	32	1 1/4"	7,6		10
05058020001	014894	PZ 4	32	1 1/4"	-		10

855/11 Bits

Zähnharte Bits für den universellen Einsatz.

Mit Gewindeanschluss M 4.

855/11 Bits



Code	EAN						
			mm		mm		
05065096001	015426	PZ 2	33	1 1/4"	6,0		5

855/12 Bits

Zähnharte Bits für den universellen Einsatz.

Mit Gewindeanschluss M 5.

855/12 Bits



Code	EAN						
			mm		mm		
05065129001	015457	PZ 2	44,5	1 3/4"	6,0		5

851/4 PH/S PlusMinus Bits

Bits mit Kombinationsprofil Phillips/Schlitz. Im Elektrobereich sind Schrauben mit Mischgeometrie aus Schlitz und Kreuzschlitz Phillips sehr verbreitet.

Mit Bits mit dem PlusMinus Profil ist eine optimale Betätigung dieser Schrauben möglich. Zähnhart, für den universellen Einsatz. 1/4"-Sechskant, passend für Halter nach DIN ISO 1173-F 6,3.

851/4 PH/S PlusMinus Bits



Code	EAN						
			mm		mm		
05059720001	102577	# 1	70	2 3/4"	4,5		10
05059721001	102584	# 2	70	2 3/4"	6		10

855/4 PZ/S PlusMinus Bits

Bits mit Kombinationsprofil Schlitz und Pozidriv, vor allem zur Verwendung bei Reihenklemmen, Sicherungskästen, Schaltern, Relais.

Zähhart, für den universellen Einsatz. 1/4"-Sechskant, passend für Halter nach DIN ISO 1173-F 6,3.

855/4 PZ/S PlusMinus Bits



	EAN						
Code	4013288		mm		mm		
05059896001	102591	# 1	70	2 3/4"	4,5		10
05059897001	102607	# 2	70	2 3/4"	6		10

System Impaktor - Für extreme Anforderungen an das Schraubwerkzeug

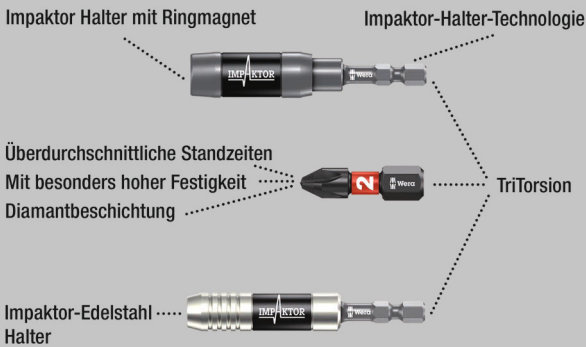

Bits für Innen TORX® Schrauben. Die Impaktortechnologie sorgt für überdurchschnittliche Standzeiten auch bei extremen Anforderungen. Erhöhter Reibungswiderstand durch raue Diamantpartikelbeschichtung auf der Bit Spitze verhindern das Herausrutschen aus der Schraube.

Besonders geeignet für den Einsatz mit handelsüblichen Impakt-/Schlagschrauben. 1/4"-Sechskant, passend für Halter nach DIN ISO 1173-D 6,3.

867/1 IMP DC TORX® DIY Impaktor Bits



Code	EAN			
	4013288			
05057628001	178688		867/1 IMP DC 10x TX 10x25	1
05057623001	169242		867/1 IMP DC 10x TX 15x25	1
05057624001	163165		867/1 IMP DC 10x TX 20x25	1
05057625001	157447		867/1 IMP DC 10x TX 25x25	1
05057626001	157454		867/1 IMP DC 10x TX 30x25	1
05057627001	157461		867/1 IMP DC 10x TX 40x25	1

867/1 IMP DC SB Impaktor Bits



Code	EAN			
	4013288			
05073924001	163240		867/1 IMP DC 1x TX 20x25	5
05073925001	158406		867/1 IMP DC 1x TX 25x25	5
05073926001	158413		867/1 IMP DC 1x TX 30x25	5
05073927001	158420		867/1 IMP DC 1x TX 40x25	5

Bit-Box 15 Impaktor TX



Code	EAN			
	4013288			
05057772001	187871		867/1 IMP DC 15x TX 20x25	10
05057775001	187888		867/1 IMP DC 15x TX 25x25	10
05057776001	187895		867/1 IMP DC 15x TX 30x25	10



Kraftform Stainless - Edelstahlmaterial zur Vermeidung von Fremdstoffen

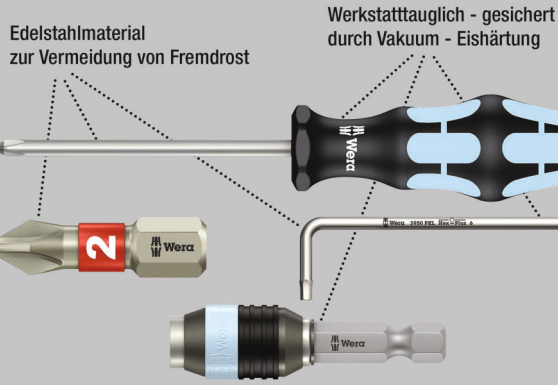

Edelstahlmaterial zur Vermeidung von Fremdstoffen

Werkstatttauglich - gesichert durch Vakuum - Eishärtung

Hochwertige Bits aus Edelstahl für Innen TORX® Schrauben. Wera Edelstahl Werkzeuge werden aus Edelstahl gefertigt, wodurch der unansehnliche Fremdstoff vermieden wird.

Mit Torsionszone: Bei Torsion-Bits werden Drehmomentspitzen in der Torsionszone abgedefert. Vorzeitiger Verschleiß wird vermieden, die Lebensdauer des Bits erhöht. 1/4"-Sechskant, passend für Halter nach DIN ISO 1173-D 6,3.

3867/1 TS TORX® Bits, Edelstahl



Code	EAN		mm	inch				
05071030001	111043	TX 8	25	1"				10
05071032001	111067	TX 10	25	1"				10
05071033001	111074	TX 15	25	1"				10
05071034001	111081	TX 20	25	1"				10
05071035001	111098	TX 25	25	1"				10
05071037001	111111	TX 30	25	1"				10
05071038001	111128	TX 40	25	1"				10

3867/1 TS SB TORX® Bits, Edelstahl

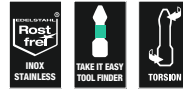

Code	EAN			
05073620001	117670		3867/1 TS TORX® 1x TX 10x25	5
05073621001	117687		3867/1 TS TORX® 1x TX 15x25	5
05073622001	117694		3867/1 TS TORX® 1x TX 20x25	5
05073623001	117700		3867/1 TS TORX® 1x TX 25x25	5
05073625001	117724		3867/1 TS TORX® 1x TX 30x25	5

System BiTorsion - Für höhere Standzeiten

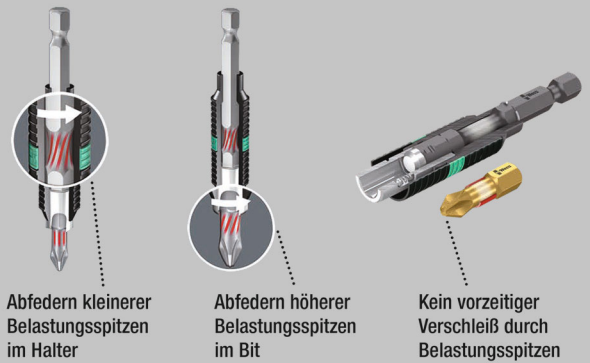

Abfedern kleinerer Belastungsspitzen im Halter

Abfedern höherer Belastungsspitzen im Bit

Kein vorzeitiger Verschleiß durch Belastungsspitzen

867/1 BDC TORX® Bits

Bits für Innen TORX® Schrauben mit winzigen Diamantpartikeln auf der Bit Spitze. Diese sorgen für sicheren Sitz in der Schraube, reduzieren den benötigten Anpressdruck und reduzieren die Gefahr des Abrutschens.

Mit Torsionszone, in die bei Belastungsspitzen kinetische Energie abgeleitet wird. Dadurch signifikante Erhöhung der Produktlebensdauer. 1/4"-Sechskant, passend für Halter nach DIN ISO 1173-D 6,3.

867/1 BDC TORX® Bits



	EAN								
Code	4013288		mm						
05066100001	034038	TX 10	25	1"					10
05066102001	034045	TX 15	25	1"					10
05066104001	034052	TX 20	25	1"					10
05066106001	034069	TX 25	25	1"					10
05066108001	034076	TX 30	25	1"					10
05066110001	034083	TX 40	25	1"					10

867/1 BDC SB TORX® Bits

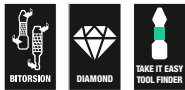

	EAN								
Code	4013288								
05134374001	099778		867/1 TORX® BDC	1x TX 10x25					5
05134375001	099785		867/1 TORX® BDC	1x TX 15x25					5
05134376001	099792		867/1 TORX® BDC	1x TX 20x25					5
05134377001	099808		867/1 TORX® BDC	1x TX 25x25					5
05134378001	099822		867/1 TORX® BDC	1x TX 30x25					5
05134379001	099815		867/1 TORX® BDC	1x TX 40x25					5

867/1 BTZ TORX® Bits

BiTorsion Bits für Innen TORX® Schrauben mit Torsionszone, in die bei Belastungsspitzen kinetische Energie abgeleitet wird. Dadurch signifikante Erhöhung der Produktlebensdauer.

Mit passendem Halter bestmögliche Lebensdauer. Zähhart, für den universellen Einsatz. 1/4"-Sechskant, passend für Halter nach DIN ISO 1173-D 6,3.

867/1 BTZ TORX® Bits



	EAN								
Code	4013288		mm						
05066120001	034519	TX 10	25	1"					10
05066122001	034526	TX 15	25	1"					10
05066124001	034533	TX 20	25	1"					10
05066126001	034540	TX 25	25	1"					10
05066128001	034557	TX 30	25	1"					10
05066130001	034564	TX 40	25	1"					10

867/1 TORX® HF Bits mit Haltefunktion

- Für Innen TORX® Schrauben
- Mit Haltefunktion für Innen TORX® Schrauben
- Auch passend für Würth ASSY Schrauben sowie Altenloh SPAX T-STAR plus Schrauben
- 1/4" Sechskant-Antrieb (Wera Anschluss-Reihe 1)
- Mit Werkzeugfinder Take it easy: Farbkennzeichnung nach Größen

867/1 TORX® HF Bits mit Haltefunktion



	EAN								
Code	4013288		mm						
05066140001	226334	TX 10	25	1"					10
05066141001	226341	TX 15	25	1"					10
05066142001	226365	TX 20	25	1"					10
05066143001	226358	TX 25	25	1"					10
05066144001	226389	TX 30	25	1"					10
05066145001 ¹⁾	226655	TX 40	25	1"					10

¹⁾Durchgehender Sechskant; kein Take it easy.



Bit-Box 20 TX HF



Code	EAN			
	4013288			
0505777001	226013		867/1 TORX® HF 20x TX 20x25	20
05057778001	226020		867/1 TORX® HF 20x TX 25x25	20

867/1 TZ TORX® Bits

Bits mit Torsionszone, in die bei Belastungsspitzen kinetische Energie abgeleitet wird.

Dadurch signifikante Erhöhung der Produktlebensdauer. Zähhart, für den universellen Einsatz. 1/4"-Sechskant, passend für Halter nach DIN ISO 1173-D 6,3.

867/1 TZ TORX® Bits



Code	EAN						
Code	EAN		mm		mm		
05066300001	015709		TX 5	25	1"	4,2	10
05066301001	015716		TX 6	25	1"	4,2	10
05066302001	015723		TX 7	25	1"	4,2	10
05066303001	015730		TX 8	25	1"	4,2	10
05066304001	015747		TX 9	25	1"	4,2	10
05066305001	015754		TX 10	25	1"	4,2	10
05066308001	015761		TX 15	25	1"	4,2	10
05066310001	015778		TX 20	25	1"	4,8	10
05066312001	015785		TX 25	25	1"	5,5	10
05066313001	015792		TX 27	25	1"	5,5	10
05066315001	015808		TX 30	25	1"	6,0	10
05066320001	015815		TX 40	25	1"	-	10

867/1 TORX® Bits



Code	EAN						
Code	EAN		mm		mm		
05135140001	107114		TX 1	25	1"	1,5	10
05135141001	107121		TX 2	25	1"	1,5	10
05135142001	111456		TX 3	25	1"	2,0	10
05135143001	111463		TX 4	25	1"	2,0	10
05066492001	030405		TX 5	25	1"	3,0	10
05066493001	030412		TX 6	25	1"	3,0	10
05066494001	030429		TX 7	25	1"	3,0	10
05066495001	030436		TX 8	25	1"	3,0	10
05066496001	030443		TX 9	25	1"	3,0	10
05066485001	030320		TX 10	25	1"	4,0	10
05066486001	030337		TX 15	25	1"	4,0	10
05066487001	030344		TX 20	25	1"	5,0	10
05066488001	030351		TX 25	25	1"	5,0	10
05066489001	030368		TX 27	25	1"	6,0	10
05066490001	030375		TX 30	25	1"	6,0	10
05066491001	030382		TX 40	25	1"	-	10
05066325001	031174		TX 45	35	1 3/8"	8,0	10
05066330001	031181		TX 50	35	1 3/8"	9,0	10
05066335001	031167		TX 55	35	1 3/8"	12,0	10

867/1 SB TORX® Bits



Code	EAN			
	4013288			
05073313001	029140		867/1 TORX® 2x TX 10x25	5
05073340001	029591		867/1 TORX® 2x TX 15x25	5
05073314001	029157		867/1 TORX® 2x TX 20x25	5
05073315001	029164		867/1 TORX® 2x TX 25x25	5
05073316001	029171		867/1 TORX® 2x TX 30x25	5
05073317001	029188		867/1 TORX® 2x TX 40x25	5
05073346001	125859		867/1 TORX® 1x TX 50x35	5
05073375001	037503		867/1 TORX® 1x TX 10x25 1x TX 15x25 1x TX 20x25	5
05073376001	037510		867/1 TORX® 1x TX 25x25; 1x TX 30x25; 1x TX 40x25	5

867/1 DIY TORX® Bits



Code	EAN			
	4013288			
05072406001	115799		867/1 TORX® 10x TX 10x25	1
05072407001	115805		867/1 TORX® 10x TX 15x25	1
05072408001	115812		867/1 TORX® 10x TX 20x25	1
05072409001	115829		867/1 TORX® 10x TX 25x25	1
05072411001	115843		867/1 TORX® 10x TX 30x25	1
05072412001	115850		867/1 TORX® 10x TX 40x25	1

867/1 TORX® DIY 100



Code	EAN			
	4013288			
05072446001	138507		867/1 TORX® 100x TX 10x25	1
05072447001	138514		867/1 TORX® 100x TX 15x25	1
05072448001	138521		867/1 TORX® 100x TX 20x25	1
05072449001	138538		867/1 TORX® 100x TX 25x25	1
05072451001	138552		867/1 TORX® 100x TX 30x25	1
05072452001	138569		867/1 TORX® 100x TX 40x25	1

Bit-Box 20 TX



Code	EAN			
	4013288			
05057770001	187994		867/1 TORX® 20x TX 20x25	20
05057773001	188007		867/1 TORX® 20x TX 25x25	20

867/1 Z TORX® Wedge Bits

Durch konischen Profilverlauf wird ein Klemmeffekt ermöglicht, der die TORX® Schraube sicher auf dem Bit hält.

Zähhart, für den universellen Einsatz. 1/4"-Sechskant, passend für Halter nach DIN ISO 1173-D 6,3.

867/1 Z TORX® Wedge Bits



Code	EAN									
	4013288				mm					
05066455001	016034		TX 15	25	1"					10
05066460001	016041		TX 20	25	1"					10
05066465001	016058		TX 25	25	1"					10



867/1 ZA TORX® Bits mit Zapfen

Mit Zapfen, der im Zusammenspiel mit der Bohrung innerhalb der Schraube die Zentrierung des Werkzeugs leichter macht.

Zähhart, für den universellen Einsatz. 1/4"-Sechskant, passend für Halter nach DIN ISO 1173-D 6,3.

867/1 ZA TORX® Bits mit Zapfen



Code	EAN					
			mm	1"	mm	
05066081001	107190	TX 15	25	1"	4,0	10
05066082001	107206	TX 20	25	1"	5,0	10
05066083001	107213	TX 25	25	1"	5,0	10

System Impaktor - Für extreme Anforderungen an das Schraubwerkzeug

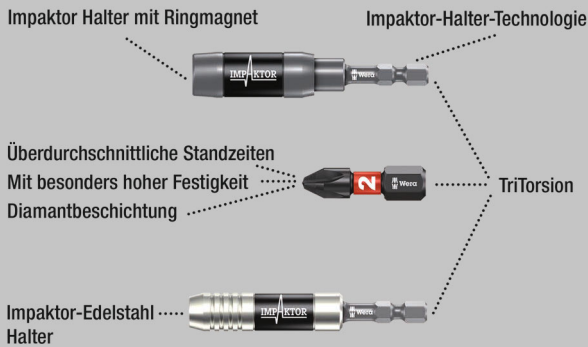

Die Impaktortechnologie sorgt für überdurchschnittliche Standzeiten auch bei extremen Anforderungen. Erhöhter Reibwiderstand durch raue Diamantpartikelbeschichtung auf der Bitspitze verhindern das Herausrutschen aus der Schraube.

Besonders geeignet für den Einsatz mit handelsüblichen Impakt-/Schlagschraubern. 1/4"-Sechskant, passend für Halter nach DIN ISO 1173-F 6,3.

867/4 IMP DC TORX® DIY Impaktor Bits



Code	EAN		
	4013288		
05057664001	163172	867/4 IMP DC 5x TX 20x50	1
05057665001	157515	867/4 IMP DC 5x TX 25x50	1
05057666001	157522	867/4 IMP DC 5x TX 30x50	1
05057667001	157539	867/4 IMP DC 5x TX 40x50	1

867/4 IMP DC SB Impaktor Bits



Code	EAN		
	4013288		
05073964001	163257	867/4 IMP DC 1x TX 20x50	5
05073965001	158529	867/4 IMP DC 1x TX 25x50	5
05073966001	158536	867/4 IMP DC 1x TX 30x50	5
05073967001	158543	867/4 IMP DC 1x TX 40x50	5

TORX® Werkzeuge mit Haltefunktion

Anklemmkraft hält TORX® Schrauben fest.

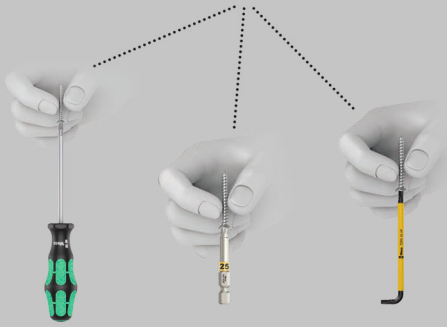

Die von Wera entwickelten TORX® HF (HF = Haltefunktion) Werkzeuge zeichnen sich durch eine geometrische Optimierung des ursprünglichen TORX® Profils aus.

Durch die aus der Flächenpressung zwischen der Abriebsspitze und Schraubenprofil resultierende Klemmkraft werden die Schrauben sicher auf dem Werkzeug gehalten! 1/4"-Sechskant, passend für Halter nach DIN ISO 1173-F 6,3.

867/4 TORX® HF Bits mit Haltefunktion

- Für Innen TORX® Schrauben
- Mit Haltefunktion für Innen TORX® Schrauben
- Auch passend für Würth ASSY Schrauben sowie Altenloh SPAX T-STAR plus Schrauben
- 1/4" Sechskant-Antrieb (Wera Anschluss-Reihe 4)
- Mit Werkzeugfinder Take it easy: Farbkennzeichnung nach Größen

867/4 TORX® HF Bits mit Haltefunktion



	EAN						
Code	4013288			mm	mm		
05060505001	226747	TX 8		50	2"	3,0	10
05060506001	226754	TX 10		50	2"	4,0	10
05060507001	226761	TX 15		50	2"	4,0	10
05060508001	226778	TX 20		50	2"	4,5	10
05060509001	226785	TX 25		50	2"	6,0	10
05060510001	226792	TX 30		50	2"	6,0	10
05060511001 ¹⁾	226808	TX 40		50	2"	-	10

¹⁾Durchgehender Sechskant; kein Take it easy.

867/4 KK TORX® Bits

Durch die kugelförmigen Abtriebsprofile ist ein Auslenken oder Schwenken der Werkzeugachse zur Schraubenachse möglich, so dass dadurch "um die Ecke" geschraubt werden kann. Zähhart, für den universellen Einsatz. 1/4"-Sechskant, passend für Halter nach DIN ISO 1173-F 6,3.

- 1/4" Sechskant-Antrieb (Wera Anschluss-Reihe 4)

867/4 KK TORX® Bits



	EAN						
Code	4013288			mm	mm		
05059700001	155979	TX 10		89	3 1/2"		5
05059701001	155986	TX 15		89	3 1/2"		5
05059702001	155993	TX 20		89	3 1/2"		5
05059703001	156006	TX 25		89	3 1/2"		5
05059704001	156013	TX 30		89	3 1/2"		5
05059705001	156020	TX 40		89	3 1/2"		5



867/4 Z TORX® Bits

Hochwertige Bits für Innen TORX® Schrauben. Zähhart, für den universellen Einsatz. 1/4"-Sechskant, passend für Halter nach DIN ISO 1173-F 6,3.

867/4 Z TORX® Bits



Code	EAN					
Code	4013288		mm	mm	mm	
05135200001	107138	TX 1	50	2"	2,0	10
05135201001	107145	TX 2	50	2"	2,0	10
05135202001	112620	TX 3	50	2"	2,0	10
05135204001	041333	TX 4	50	2"	3,0	10
05135205001	031808	TX 5	50	2"	3,0	10
05308428001	041340	TX 6	50	2"	3,0	10
05134740001	035905	TX 6	70	2 3/4"	3,0	10
05332600001	033895	TX 6	89	3 1/2"	3,0	10
05328448001	038432	TX 6	152	6"	3,0	10
05160830001	113283	TX 7	50	2"	3,0	10
05345047001	128423	TX 7	70	2 3/4"	3,0	10
05060131001	030498	TX 8	50	2"	3,0	10
05060098001	030504	TX 8	70	2 3/4"	3,0	10
05060185001	030511	TX 8	89	3 1/2"	3,0	10
05060195001	030528	TX 8	152	6"	3,0	10
05319835001	128430	TX 9	70	2 3/4"	3,0	10
05060193001	155566	TX 9	89	3 1/2"	3,0	10
05060194001	156945	TX 9	152	6"	3,0	10
05060132001	030535	TX 10	50	2"	4,0	10
05060100001	016171	TX 10	70	2 3/4"	4,0	10
05060186001	030481	TX 10	89	3 1/2"	4,0	10
05060196001	030542	TX 10	152	6"	4,0	10
05060133001	030559	TX 15	50	2"	4,0	10
05060105001	016188	TX 15	70	2 3/4"	4,0	10
05060187001	030566	TX 15	89	3 1/2"	4,0	10
05060197001	030573	TX 15	152	6"	4,0	10
05060134001	030580	TX 20	50	2"	4,5	10
05060110001	016195	TX 20	70	2 3/4"	4,5	10
05060188001	030597	TX 20	89	3 1/2"	4,5	10
05060198001	030603	TX 20	152	6"	4,5	10
05060135001	030610	TX 25	50	2"	6,0	10
05060115001	016201	TX 25	70	2 3/4"	6,0	10
05060189001	030627	TX 25	89	3 1/2"	6,0	10
05060199001	030634	TX 25	152	6"	6,0	10
05060136001	030641	TX 27	50	2"	6,0	10
05060120001	016218	TX 27	70	2 3/4"	6,0	10
05060190001	030658	TX 27	89	3 1/2"	6,0	10
05060200001	030665	TX 27	152	6"	6,0	10
05060137001	030672	TX 30	50	2"	6,0	10
05060125001	016225	TX 30	70	2 3/4"	6,0	10
05060191001	030689	TX 30	89	3 1/2"	6,0	10
05060201001	030696	TX 30	152	6"	6,0	10
05060138001	030702	TX 40	50	2"	-	10
05060130001	016232	TX 40	70	2 3/4"	-	10
05060192001	030719	TX 40	89	3 1/2"	-	10
05060202001	030726	TX 40	152	6"	-	10

867/4 Z TORX® SB Bits



Code	EAN		
Code	4013288		
05073720001	132789		3
05073526001	105929		5
05073470001	226273		1
05136311001	213891		3
05073721001	132796		3
05073527001	105936		5
05073471001	226228		1
05136312001	213907		3
05073722001	132802		3
05073528001	105943		5
05073472001	226235		1
05136313001	213914		3
05073723001	132826		3
05073529001	105950		5
05073473001	226242		1
05136314001	213921		3
05073724001	132833		3
05073530001	105967		5
05073474001	226259		1
05136315001	213938		3
05073531001	105974		5
05136316001	213945		3

867/2 Z TORX® Bits

Zähhart, für den universellen Einsatz. $\frac{5}{16}$ "-Sechskant, passend für Halter nach DIN ISO 1173-D 8.

867/2 Z TORX® Bits



	EAN		$\frac{1}{4}$ "	$\frac{1}{2}$ "	\varnothing		
Code	4013288		mm		mm		
05066901001	016096	TX 20	35	1 $\frac{3}{8}$ "	4,5		10
05066900001	016102	TX 25	35	1 $\frac{3}{8}$ "	5,8		10
05066902001	016119	TX 27	35	1 $\frac{3}{8}$ "	5,8		10
05066905001	016126	TX 30	35	1 $\frac{3}{8}$ "	6,0		10
05066910001	016133	TX 40	35	1 $\frac{3}{8}$ "	7,0		10
05066915001	016140	TX 45	35	1 $\frac{3}{8}$ "	-		10
05066920001	016157	TX 50	35	1 $\frac{3}{8}$ "	-		10
05066941001	104007	TX 50	50	2"	-		10
05066950001	104526	TX 50	70	2 $\frac{3}{4}$ "	-		10
05066925001	016164	TX 55	35	1 $\frac{3}{8}$ "	12,0		10

867/12 TORX® Bits

Zähhart, für den universellen Einsatz. Gewindeanschluss M 5.

867/12 TORX® Bits



	EAN		$\frac{1}{4}$ "	$\frac{1}{2}$ "	\varnothing		
Code	4013288		mm		mm		
05064155001	026484	TX 20	45	1 $\frac{3}{4}$ "	6,0		10

867/15 TORX® Bits

Zähhart, für den universellen Einsatz. Gewindeanschluss M 6.

867/15 TORX® Bits



	EAN		$\frac{1}{4}$ "	$\frac{1}{2}$ "	\varnothing		
Code	4013288		mm		mm		
05064170001	032607	TX 20	45	1 $\frac{3}{4}$ "	8,0		10
05064175001	032980	TX 25	45	1 $\frac{3}{4}$ "	8,0		10

867/9 C TORX® Bits, Halfmoon

Harte Bits für Innen TORX® Schrauben.

Antrieb: 4 mm Halfmoon für direkten Maschinenanschluss.

867/9 C TORX® Bits, Halfmoon



	EAN		$\frac{1}{4}$ "	$\frac{1}{2}$ "	\varnothing		
Code	4013288		mm		mm		
05135220001	112637	TX 1	44	1 $\frac{47}{64}$ "	1,5		10
05135221001	112644	TX 2	44	1 $\frac{47}{64}$ "	1,5		10
05135222001	112651	TX 3	44	1 $\frac{47}{64}$ "	1,7		10
05345352001	113597	TX 4	44	1 $\frac{47}{64}$ "	1,8		10
05345018001	113504	TX 4	64	2 $\frac{33}{64}$ "	2,0		10
05200496001	214881	TX 5	44	1 $\frac{47}{64}$ "	1,6		10
05345351001	113580	TX 5	44	1 $\frac{47}{64}$ "	3,0		10
05345032001	113542	TX 5	64	2 $\frac{33}{64}$ "	2,0		10
05345350001	113573	TX 6	44	1 $\frac{47}{64}$ "	3,0		10
05345056001	113566	TX 6	64	2 $\frac{33}{64}$ "	2,0		10
05332610001	035868	TX 6	70	2 $\frac{3}{4}$ "	3,0		10
05345035001	113559	TX 7	64	2 $\frac{33}{64}$ "	2,3		10
05345026001	113528	TX 8	44	1 $\frac{47}{64}$ "	3,0		10
05345028001	113535	TX 8	64	2 $\frac{33}{64}$ "	3,0		10
05332609001	035714	TX 8	70	2 $\frac{3}{4}$ "	3,0		10
05332607001	037107	TX 10	70	2 $\frac{3}{4}$ "	3,0		10

867/1 Z TORX® BO Bits mit Bohrung

Durch Bohrung im Bit und Zapfen in der TORX® BO-Schraube wird unerlaubtes Lösen verhindert. Sicherheitsverschraubung. Zähhart, für den universellen Einsatz.

$\frac{1}{4}$ "-Sechskant, passend für Halter nach DIN ISO 1173-D 6,3.

867/1 Z TORX® BO Bits mit Bohrung



	EAN		$\frac{1}{4}$ "	$\frac{1}{2}$ "			
Code	4013288		mm				
05066497001	015822	TX 7	25	1"			10
05066498001	015839	TX 8	25	1"			10
05066499001	015846	TX 9	25	1"			10
05066500001	015853	TX 10	25	1"			10
05066505001	015860	TX 15	25	1"			10
05066510001	015877	TX 20	25	1"			10
05066515001	015884	TX 25	25	1"			10
05066520001	015891	TX 27	25	1"			10
05066525001	015907	TX 30	25	1"			10
05066530001	015914	TX 40	25	1"			10



867/1 Z TORX® BO SB Bits mit Bohrung



Code	EAN			
	4013288			
05073064001	202666		867/1 Z TORX® BO 2x TX 20x25	5
05073065001	202673		867/1 Z TORX® BO 2x TX 25x25	5
05073066001	202680		867/1 Z TORX® BO 2x TX 30x25	5

3867/4 TORX® BO Bits mit Bohrung, Edelstahl

Hochwertige Bits aus Edelstahl für Innen TORX® Schrauben. Wera Edelstahl Werkzeuge werden aus Edelstahl gefertigt, wodurch der unansehnliche Fremdstoff vermieden wird.

1/4"-Sechskant, passend für Halter nach DIN ISO 1173-F 6,3.

3867/4 TORX® BO Bits mit Bohrung, Edelstahl



Code	EAN						
	4013288		mm		mm		
05071089001	115546	TX 10	89	3 1/2"	4,0		10
05071090001	115553	TX 15	89	3 1/2"	4,0		10
05071091001	115560	TX 20	89	3 1/2"	4,5		10
05071092001	115577	TX 25	89	3 1/2"	5,5		10
05071094001	115584	TX 30	89	3 1/2"	6,0		10

867/4 Z TORX® BO Bits mit Bohrung

Zähhart, für den universellen Einsatz. 1/4"-Sechskant, passend für Halter nach DIN ISO 1173-F 6,3.

867/4 Z TORX® BO Bits mit Bohrung



Code	EAN						
	4013288		mm		mm		
05060139001	030733	TX 8	70	2 3/4"	3,0		10
05060048001	094513	TX 8	89	3 1/2"	3,0		10
05060049001	094520	TX 9	89	3 1/2"	3,0		10
05060140001	026897	TX 10	70	2 3/4"	4,0		10
05060050001	094537	TX 10	89	3 1/2"	4,0		5
05060141001	030740	TX 15	70	2 3/4"	4,0		10
05060051001	094544	TX 15	89	3 1/2"	4,0		5
05060142001	026903	TX 20	70	2 3/4"	4,5		10
05060052001	094551	TX 20	89	3 1/2"	4,5		5
05060143001	026910	TX 25	70	2 3/4"	6,0		10
05060053001	094568	TX 25	89	3 1/2"	6,0		10
05060144001	026927	TX 27	70	2 3/4"	6,0		10
05060057001	094643	TX 27	89	3 1/2"	6,0		5
05060145001	026934	TX 30	70	2 3/4"	6,0		10
05060054001	094575	TX 30	89	3 1/2"	6,0		5
05060146001	026941	TX 40	70	2 3/4"	-		10
05060056001	094582	TX 40	89	3 1/2"	-		5

867/4 Z TORX® BO SB Bits mit Bohrung



Code	EAN			
	4013288			
05073070001	202604		867/4 Z TORX® BO 2x TX 20x70	5
05073071001	202611		867/4 Z TORX® BO 2x TX 25x70	5
05073072001	202628		867/4 Z TORX® BO 2x TX 30x70	5
05073073001	202574		867/4 Z TORX® BO 2x TX 40x70	5

867/1 IP TORX PLUS® Bits

Hochwertige Bits für Innen-TORX PLUS® Schrauben. TORX PLUS® Profil: Im Vergleich zum „normalen“ TORX® Profil wird die Vergrößerung der 6 drehmomentübertragenden Flanken zwischen Werkzeug und Schraube durch einen ellipsen- und nicht kreisförmigen Profilaufbau realisiert.

Dadurch wird die angewendete Kraft beim Verschrauben auf größere Flächen verteilt. Höhere Drehmomente werden übertragen und die Lebensdauer von Schraube und Werkzeug wird zusätzlich erhöht. Extrahart. 1/4"-Sechskant, passend für Halter nach DIN ISO 1173-D 6,3.

867/1 IP TORX PLUS® Bits



Code	EAN		⌀	ℓ	ℓ				
	4013288			mm					
05135120001	112606	1 IP	25	1"					10
05135121001	112613	2 IP	25	1"					10
05160956001	113313	3 IP	25	1"					10
05134695001	103109	4 IP	25	1"					10
05066272001	035684	5 IP	25	1"					10
05066274001	031556	6 IP	25	1"					10
05066276001	031563	7 IP	25	1"					10
05066278001	031570	8 IP	25	1"					10
05066279001	033635	9 IP	25	1"					10
05066280001	031549	10 IP	25	1"					10
05066282001	031587	15 IP	25	1"					10
05066284001	031594	20 IP	25	1"					10
05066286001	031600	25 IP	25	1"					10
05066287001	031617	27 IP	25	1"					10
05066288001	031624	30 IP	25	1"					10
05066290001	031631	40 IP	25	1"					10

867/4 IP TORX PLUS® Bits



Code	EAN		⌀	ℓ	ℓ	∅			
	4013288			mm		mm			
05134664001	112514	1 IP	50	2"		2,0			10
05134665001	112521	2 IP	50	2"		2,0			10
05134668001	106568	3 IP	50	2"		2,0			10
05134691001	103093	4 IP	50	2"		3,0			10
05134678001	098030	5 IP	50	2"		3,0			10
05134680001	037220	6 IP	50	2"		3,0			10
05134667001	095596	6 IP	89	3 1/2"		3,0			10
05134690001	095602	6 IP	152	6"		3,0			10
05134681001	037237	7 IP	50	2"		3,0			10
05134679001	037190	8 IP	50	2"		3,0			10
05134670001	032812	8 IP	89	3 1/2"		3,0			10
05134682001	037244	8 IP	152	6"		3,0			10
05160917001	038951	9 IP	50	2"		3,0			10
05134669001	033871	9 IP	89	3 1/2"		3,0			10
05134683001	037251	10 IP	50	2"		4,0			10
05134684001	037268	10 IP	70	2 3/4"		4,0			10
05134671001	032829	10 IP	89	3 1/2"		4,0			10
05134685001	037275	15 IP	50	2"		4,0			10
05134686001	037282	15 IP	70	2 3/4"		4,0			10
05134672001	032836	15 IP	89	3 1/2"		4,0			10
05134687001	037299	20 IP	50	2"		4,5			10
05134688001	037305	20 IP	70	2 3/4"		4,5			10
05134673001	032843	20 IP	89	3 1/2"		4,5			10
05134609001	224767	25 IP	50	2"		6,0			10
05134674001	032850	25 IP	89	3 1/2"		6,0			10
05134675001	032867	27 IP	89	3 1/2"		6,0			10
05320430001	113382	30 IP	50	2"		6,0			10
05134676001	032874	30 IP	89	3 1/2"		6,0			10
05134677001	032881	40 IP	89	3 1/2"		-			10

867/9 C IP TORX PLUS® Bits, Halfmoon

Harte Bits für Innen-TORX PLUS® Schrauben.

Antrieb: 4 mm Halfmoon für direkten Maschinenanschluss.

867/9 C IP TORX PLUS® Bits, Halfmoon



Code	EAN		⌀	ℓ	ℓ	∅	ℓ	ℓ	
	4013288			mm		mm	mm	mm	
05135230001	112668	1 IP	44	1 47/64"		1,5	20	25/32"	10
05135231001	112675	2 IP	44	1 47/64"		1,5	20	25/32"	10
05135232001	112682	3 IP	44	1 47/64"		1,7	20	25/32"	10
05326310001	113399	4 IP	44	1 47/64"		2,0	20	25/32"	10
05345019001	113511	4 IP	64	2 33/64"		2,0	20	25/32"	10
05135233001	112699	5 IP	44	1 47/64"		2,0	20	25/32"	10
05344900001	113498	6 IP	44	1 47/64"		2,25	20	25/32"	10
05135234001	112705	8 IP	44	1 47/64"		3,0	20	25/32"	10
05332606001	037091	8 IP	70	2 3/4"		3,0	20	25/32"	10
05135235001	112712	10 IP	44	1 47/64"		3,0	20	25/32"	10



IPR TORX PLUS® Bits

Ein 5-Flanken-TORX PLUS® Profil mit Bohrung. Diese Abtriebsgeometrie wurde um eine Flanke verringert und mit Bohrung versehen, um Sicherheitsverschraubungen vor unerwünschtem Lösen zu schützen.

Diese Schrauben können nicht mit gängigen, im Handel erhältlichen Werkzeugen betätigt werden.

867/1 IPR TORX PLUS® Bits mit Bohrung



	EAN						
Code	4013288		mm				
05134699001	034878	8 IPR	25	1"			10
05134698001	037817	9 IPR	25	1"			10
05134700001	034823	10 IPR	25	1"			10
05134701001	034724	15 IPR	25	1"			10
05134702001	034731	20 IPR	25	1"			10
05134703001	034748	25 IPR	25	1"			10
05134704001	034847	27 IPR	25	1"			10
05134705001	034830	30 IPR	25	1"			10
05134706001	034854	40 IPR	35	1 3/8"			10
05134707001	034861	45 IPR	35	1 3/8"			10

867/4 IPR TORX PLUS® Bits mit Bohrung

Hochwertige Bits für Innen TORX PLUS® Schrauben.
Ein 5-Flanken TORX PLUS® Profil. 1/4"-Sechskant, passend für Halter nach DIN ISO 1173-F 6,3.

867/4 IPR TORX PLUS® Bits mit Bohrung



	EAN						
Code	4013288		mm		mm		
05160821001	160867	10 IPR	50	2"	4,0		10
05134657001	155665	10 IPR	89	3 1/2"	4,0		10
05134654001	155641	15 IPR	50	2"	4,0		10
05134720001	037206	15 IPR	89	3 1/2"	4,0		10
05204126001	160874	20 IPR	50	2"	4,5		10
05259135001	160881	20 IPR	89	3 1/2"	4,5		10
05134655001	155658	25 IPR	50	2"	6,0		10
05134722001	160904	25 IPR	89	3 1/2"	6,0		10
05134656001	156952	27 IPR	50	2"	6,0		10
05134658001	155672	27 IPR	89	3 1/2"	6,0		10
05134732001	160911	30 IPR	50	2"	6,0		10
05134723001	160935	30 IPR	89	3 1/2"	6,0		10

System BiTorsion - Für höhere Standzeiten

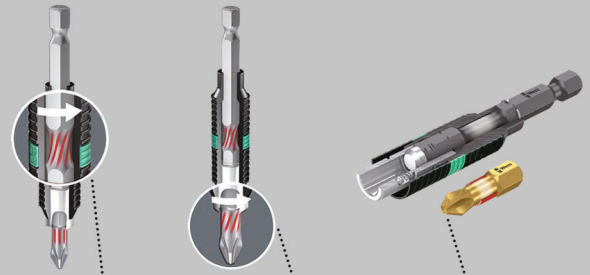

Abfedern kleinerer Belastungsspitzen im Halter

Abfedern höherer Belastungsspitzen im Bit

Kein vorzeitiger Verschleiß durch Belastungsspitzen

800/1 BDC Bits

Bits für Schlitzschrauben mit winzigen Diamantpartikeln auf der Bitspitze. Diese sorgen für sicheren Sitz in der Schraube, reduzieren den benötigten Anpressdruck und reduzieren die Gefahr des Abrutschens.

Mit Torsionszone, in die bei Belastungsspitzen kinetische Energie abgeleitet wird. Dadurch signifikante Erhöhung der Produktlebensdauer. 1/4"-Sechskant, passend für Halter nach DIN ISO 1173-D 6,3.

800/1 BDC Bits



	EAN						
Code	4013288	mm	mm	mm			
05056172001	033949	0,8	5,5	25	1"		10
05056174001	033956	1,0	5,5	25	1"		10
05056176001	033963	1,2	6,5	25	1"		10

800/1 BTZ Bits

Mit Torsionszone, in die bei Belastungsspitzen kinetische Energie abgeleitet wird. Dadurch signifikante Erhöhung der Produktlebensdauer.

Zähhart, für den universellen Einsatz. 1/4"-Sechskant, passend für Halter nach DIN ISO 1173-D 6,3.

800/1 BTZ Bits



Code	EAN	∇	□	□	□	∅	
05056064001	034427	0,8	5,5	25	1"		10
05056066001	034434	1,0	5,5	25	1"		10
05056068001	034441	1,2	6,5	25	1"		10

800/1 TZ Bits

Mit Torsions-Zone gegen frühzeitigen Verschleiß.

Zähhart, für den universellen Einsatz. 1/4"-Sechskant, passend für Halter nach DIN ISO 1173-D 6,3.

800/1 TZ Bits



Code	EAN	∇	□	□	□	∅	
05056203001	011145	0,5	4,0	25	1"	4,0	10
05056210001	011152	0,6	4,5	25	1"	4,5	10
05056220001	011169	0,8	5,5	25	1"	5,5	10
05056225001	011176	1,0	5,5	25	1"	5,5	10
05056233001	011183	1,2	6,5	25	1"	6,2	10
05056240001	011190	1,6	8,0	25	1"	8,0	10

800/1 Z Bits

Zäharte Bits für den universellen Einsatz. 1/4"-Sechskant, passend für Halter nach DIN ISO 1173-D 6,3.

800/1 Z Bits



Code	EAN	∇	□	□	□	∅	
05056200001	040831	0,5	3,0	25	1"	3,0	10
05072050001	030467	0,5	4,0	25	1"	4,0	10
05072055001	010933	0,6	4,5	25	1"	4,5	10
05072057001	010940	0,8	5,5	25	1"	5,5	10
05072059001	010957	1,0	5,5	25	1"	5,5	10
05072061001	010964	1,2	6,5	25	1"	6,2	10
05072063001	030450	1,2	8,0	25	1"	8,0	10
05072065001	010971	1,6	8,0	25	1"	8,0	10

Kraftform Stainless - Edelstahlmaterial zur Vermeidung von Fremdrost



Hochwertige Bits aus Edelstahl für Schlitzschrauben.

Wera Edelstahl Werkzeuge werden aus Edelstahl gefertigt, wodurch der unansehnliche Fremdrost vermieden wird. 1/4"-Sechskant, passend für Halter nach DIN ISO 1173-F 6,3.



3800/4 Bits für Schlitzschrauben, Edelstahl



Code	EAN	∇	□	□	□	∅	
05071080001	115669	1,0	5,5	89	3 1/2"		10

800/4 Z Bits

Zähnharte Bits für den universellen Einsatz. 1/4"-Sechskant, passend für Halter nach DIN ISO 1173-F 6,3.

800/4 Z Bits



	EAN						
Code	4013288	mm	mm	mm	mm	mm	
05059305001	011480	0,5	3,0	50	2"	3,0	10
05059466001	011497	0,5	3,0	70	2 3/4"	3,0	10
05059307001	011503	0,5	4,0	50	2"	4,0	10
05059310001	011510	0,6	3,5	50	2"	3,5	10
05059472001	011527	0,6	3,5	70	2 3/4"	3,5	10
05059450001	031471	0,6	3,5	152	6"	3,5	10
05059315001	011534	0,6	4,5	50	2"	4,5	10
05059489001	094230	0,6	4,5	89	3 1/2"	4,5	10
05059320001	011541	0,8	4,0	50	2"	4,0	10
05059478001	011558	0,8	4,0	70	2 3/4"	4,0	10
05059480001	011565	0,8	4,0	89	3 1/2"	4,0	10
05059451001	031389	0,8	4,0	152	6"	4,0	10
05059325001	011572	0,8	5,5	50	2"	5,5	10
05059330001	011589	1,0	5,5	50	2"	5,5	10
05059486001	011596	1,0	5,5	70	2 3/4"	5,5	10
05059488001	011602	1,0	5,5	89	3 1/2"	5,5	10
05059452001	031235	1,0	5,5	152	6"	5,5	10
05059335001	035004	1,0	6,0	50	2"	6,0	10
05059337001	011619	1,2	6,5	50	2"	6,2	10
05059492001	011626	1,2	6,5	70	2 3/4"	6,2	10
05059490001	094247	1,2	6,5	89	3 1/2"	6,2	10
05059453001	031488	1,2	6,5	152	6"	6,2	10
05059340001	011633	1,2	8,0	50	2"	8,0	10
05059496001	011640	1,2	8,0	89	3 1/2"	8,0	10
05059345001	011657	1,6	8,0	50	2"	8,0	10
05059500001	011664	1,6	8,0	89	3 1/2"	8,0	10

800/2 Z Bits

Zähnharte Bits für den universellen Einsatz. 5/16"-Sechskant, passend für Halter nach DIN ISO 1173-D 8.

800/2 Z Bits



	EAN						
Code	4013288	mm	mm	mm	mm	mm	
05057225001	011275	1,2	8,0	41	1 19/32"	7,8	10
05057235001	011299	1,6	10,0	41	1 19/32"	7,8	10
05057240001	011305	2,0	12,0	41	1 19/32"	12,0	10

800/9 C Bits

Harte Bits gegen vorzeitigen Bruch.
Antrieb: Halfmoon, 4 mm.

800/9 C Bits



	EAN						
Code	4013288	mm	mm	mm	mm	mm	
05135265001	168276	0,23	1,5	44	1 47/64"	1,5	10
05135264001	194770	0,35	2,5	44	1 47/64"	2,5	10
05135266001	168283	0,40	2,0	44	1 47/64"	2,0	10
05135267001	168290	0,50	3,0	44	1 47/64"	3,0	10

System Impaktor - Für extreme Anforderungen an das Schraubwerkzeug

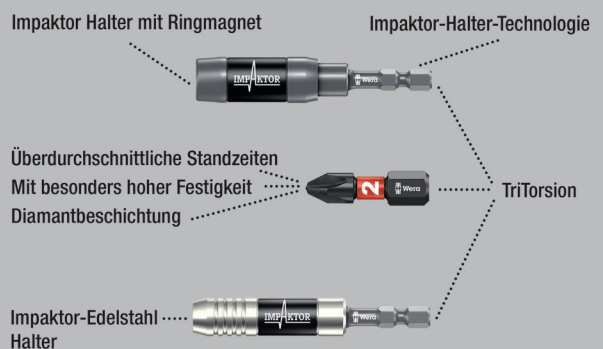

Hochwertige Impaktor Bits für Innensechskantschrauben. Die Impaktortechnologie sorgt für überdurchschnittliche Standzeiten auch bei extremen Anforderungen. Erhöhter Reibungswiderstand durch raue Diamantpartikelbeschichtung auf der Bit Spitze verhindern das Herausrutschen aus der Schraube.

Hex-Plus bietet größere Anlageflächen im Schraubenkopf. Die Kerbwirkung wird dadurch auf ein Minimum reduziert, die Zerstörung des Schraubenkopfes nahezu eliminiert. 1/4"-Sechskant, passend für Halter nach DIN ISO 1173-D 6,3.

840/1 IMP DC Hex-Plus DIY Impaktor Bits

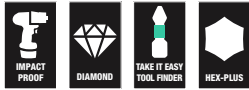

Code	EAN			
	4013288			
05057603001	178701	⊙	840/1 IMP DC 10x 3.0x25	1
05057604001	157560	⊙	840/1 IMP DC 10x 4.0x25	1
05057605001	157423	⊙	840/1 IMP DC 10x 5.0x25	1
05057606001	157430	⊙	840/4 IMP DC 10x 6.0x25	1

840/1 IMP DC SB Impaktor Bits

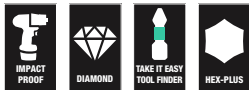

Code	EAN			
	4013288			
05073904001	158338	⊙	840/1 IMP DC 1x 4.0x25	5
05073905001	158345	⊙	840/1 IMP DC 1x 5.0x25	5
05073906001	158352	⊙	840/1 IMP DC 1x 6.0x25	5

Kraftform Stainless - Edelstahlmaterial zur Vermeidung von Fremdrost



Hochwertige Bits aus Edelstahl für Innensechskantschrauben. Wera Edelstahl Werkzeuge werden aus Edelstahl gefertigt, wodurch der unansehnliche Fremdrost vermieden wird.

Das Hex-Plus-Profil bietet größere Anlageflächen im Schraubenkopf. Die Kerbwirkung wird dadurch auf ein Minimum reduziert, die Zerstörung des Schraubenkopfes nahezu eliminiert.

Mit Torsionszone: Bei Torsion-Bits werden Drehmomentspitzen in der Torsionszone abgefedert. Vorzeitiger Verschleiß wird vermieden, die Lebensdauer des Bits erhöht. 1/4"-Sechskant, passend für Halter nach DIN ISO 1173-D 6,3.

3840/1 TS Bits, Edelstahl



Code	EAN	⊙	⊙	⏏	⏏				
	4013288	mm		mm					
05071070001	111197	1,5		25	1"				10
05071071001	111203	2,0		25	1"				10
05071072001	111210	2,5		25	1"				10
05071073001	111227	3,0		25	1"				10
05071074001	111234	4,0		25	1"				10
05071075001	111241	5,0		25	1"				10
05071077001	115478	5,5		25	1"				10
05071076001	111258	6,0		25	1"				10



System BiTorsion - Für höhere Standzeiten

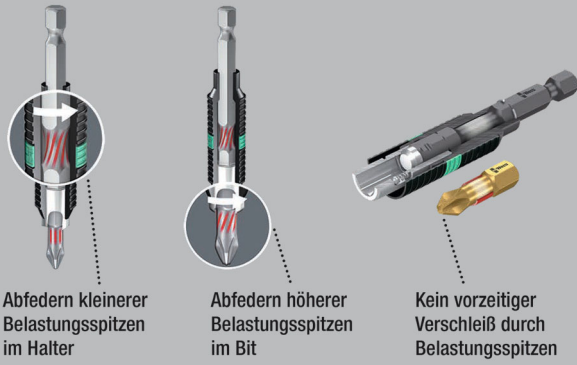

Abfedern kleinerer Belastungsspitzen im Halter

Abfedern höherer Belastungsspitzen im Bit

Kein vorzeitiger Verschleiß durch Belastungsspitzen

BiTorsion Bits für Sechskant-Schrauben mit Torsionszone, in die bei Belastungsspitzen kinetische Energie abgeleitet wird. Dadurch signifikante Erhöhung der Produktlebensdauer.

Zähnharte Ausführung. 1/4"-Sechskant, passend für Halter nach DIN ISO 1173-D 6,3.

840/1 BTZ Bits

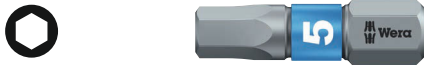

Code	EAN	Ø	L	L ₁	L ₂		
05056680001	182418	1,5	25	1"			10
05056681001	182425	2,0	25	1"			10
05056682001	182432	2,5	25	1"			10
05056683001	182449	3,0	25	1"			10
05056684001	182456	4,0	25	1"			10
05056685001	182463	5,0	25	1"			10
05056686001	182470	5,5	25	1"			10
05056687001	182487	6,0	25	1"			10

Hex-Plus - Lässt Innensechskantschrauben länger leben

Zerstörung des Profils („Runddrehen“) wird verhindert

Überdurchschnittliche Standzeiten

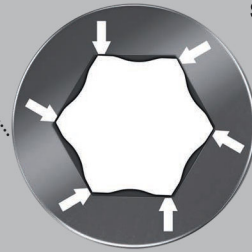

Hex-Plus bietet größere Anlageflächen im Schraubenkopf. Die Kerbwirkung wird dadurch auf ein Minimum reduziert, die Zerstörung des Schraubenkopfes nahezu eliminiert.

1/4"-Sechskant, passend für Halter nach DIN ISO 1173-D 6,3.

840/1 Z Bits

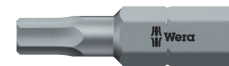

Code	EAN	Ø	Ø	L	L ₁	L ₂	
05056303001	012623	1,5		25	1"		10
05056305001	012630	2,0		25	1"		10
05056310001	012647	2,5		25	1"		10
05056315001	012654	3,0		25	1"		10
05056320001	012661	4,0		25	1"		10
05056325001	012678	5,0		25	1"		10
05056330001	012685	6,0		25	1"		10
05056332001	038173	7,0		25	1"		10
05056335001	012692	8,0		25	1"		10
05056340001	012708	10,0		25	1"		10
05135060001	106636		0,05"	25	1"		10
05135070001	040862		1/16"	25	1"		10
05135071001	040879		5/64"	25	1"		10
05135072001	037725		3/32"	25	1"		10
05135078001	036599		7/64"	25	1"		10
05135073001	038067		1/8"	25	1"		10
05135069001	040855		9/64"	25	1"		10
05135074001	036506		5/32"	25	1"		10
05135075001	037930		3/16"	25	1"		10
05135079001	040893		7/32"	25	1"		10
05135076001	040886		1/4"	25	1"		10
05135077001	036360		5/16"	25	1"		10
05135068001	040848		3/8"	25	1"		10

840/1 Z Set SB



Code	EAN			
	4013288			
05073050001	202567		840/1 Z Hex-Plus 2x 2.0x25	5
05073051001	202550		840/1 Z Hex-Plus 2x 2.5x25	5
05073052001	202512		840/1 Z Hex-Plus 2x 3.0x25	5
05073053001	202529		840/1 Z Hex-Plus 2x 4.0x25	5
05073054001	202536		840/1 Z Hex-Plus 2x 5.0x25	5
05073055001	202543		840/1 Z Hex-Plus 2x 6.0x25	5
05073342001	029607		840/1 Z Hex-Plus 1x 2.0x25; 1x 2.5x25; 1x 3.0x25	5
05073344001	029614		840/1 Z Hex-Plus 1x 4.0x25; 1x 5.0x25; 1x 6.0x25	5

842/1 Z Bits

Durch die kugelförmigen Abtriebsprofile ist ein Auslenken oder Schwenken der Werkzeugachse zur Schraubenachse möglich, so dass dadurch „um die Ecke“ geschraubt werden kann.
1/4"-Sechskant, passend für Halter nach DIN ISO 1173-D 6,3.

842/1 Z Bits



Code	EAN						
	4013288	mm	mm				
05056350001	013156	2,5	25	1"			10
05056352001	013163	3,0	25	1"			10
05056354001	013170	4,0	25	1"			10
05056356001	013187	5,0	25	1"			10
05056358001	013194	6,0	25	1"			10

System Impaktor - Für extreme Anforderungen an das Schraubwerkzeug

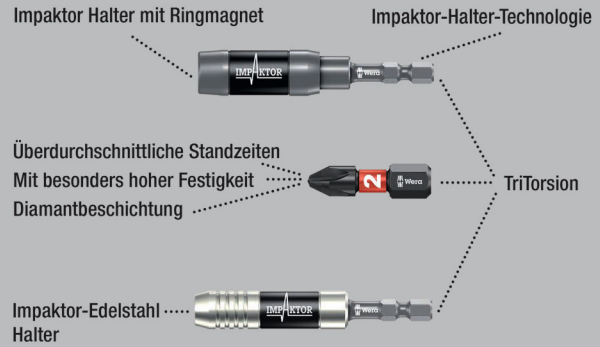

Hochwertige Impaktor Bits für Innensechskantschrauben. Die Impaktortechnologie sorgt für überdurchschnittliche Standzeiten auch bei extremen Anforderungen. Erhöhter Reibungswiderstand durch raue Diamantpartikelbeschichtung auf der Bit Spitze verhindern das Herausrutschen aus der Schraube.

Hex-Plus bietet größere Anlageflächen im Schraubenkopf. Die Kerbwirkung wird dadurch auf ein Minimum reduziert, die Zerstörung des Schraubenkopfes nahezu eliminiert.
1/4"-Sechskant, passend für Halter nach DIN ISO 1173-F 6,3.

840/4 IMP DC Hex-Plus DIY Impaktor Bits



Code	EAN			
	4013288			
05057644001	157577		840/4 IMP DC 5x 4.0x50	1
05057645001	157492		840/4 IMP DC 5x 5.0x50	1
05057646001	157508		840/4 IMP DC 5x 6.0x50	1



840/4 IMP DC Impaktor Bits SB



Code	EAN			
05073944001	158451	○	840/4 IMP DC 1x 4.0x50	5
05073945001	158468	○	840/4 IMP DC 1x 5.0x50	5
05073946001	158475	○	840/4 IMP DC 1x 6.0x50	5

Kraftform Stainless - Edelstahlmaterial zur Vermeidung von Fremdrost



Hochwertige Bits aus Edelstahl für Innensechskantschrauben. Wera Edelstahl Werkzeuge werden aus Edelstahl gefertigt, wodurch der unansehnliche Fremdrost vermieden wird.

Das Hex-Plus-Profil bietet größere Anlageflächen im Schraubenkopf. Die Kerbwirkung wird dadurch auf ein Minimum reduziert, die Zerstörung des Schraubenkopfes nahezu eliminiert. 1/4"-Sechskant, passend für Halter nach DIN ISO 1173-F 6,3.

3840/4 Bits, Edelstahl



	EAN	○	○	┌	└			
Code	4013288	mm	mm	mm	mm			
05071101001	115621	3,0		89	3 1/2"			10
05071102001	115638	4,0		89	3 1/2"			10
05071103001	115645	5,0		89	3 1/2"			10
05071104001	115652	6,0		89	3 1/2"			10
05071105001	115676		3/32"	89	3 1/2"			10
05071106001	115683		1/8"	89	3 1/2"			10
05071107001	115690		5/32"	89	3 1/2"			10
05071108001	115706		3/16"	89	3 1/2"			10

Hex-Plus - Lässt Innensechskantschrauben länger leben

Zerstörung des Profils („Runddrehen“) wird verhindert

Überdurchschnittliche Standzeiten

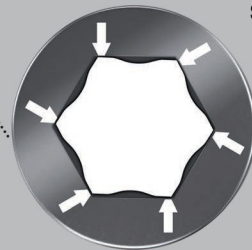

840/4 Z Take it easy Bits

- Mit Werkzeugfinder Take it easy: Farbkennzeichnung nach Profilen und Größenstempelung

840/4 Z Bits



	EAN	Ø	Ø	L	L	Ø		
Code	4013288	mm		mm		mm		
05160885001	200976	0,9		50	2"	2,6		10
05059602001	112408	1,5		50	2"	2,0		10
05059603001	034694	2,0		50	2"	4,0		10
05059628001	155450	2,0		89	3 1/2"	4,0		5
05059604001	034700	2,5		50	2"	4,0		10
05059629001	155467	2,5		89	3 1/2"	4,0		5
05059605001	012906	3,0		50	2"	4,0		10
05059630001	094254	3,0		89	3 1/2"	4,0		5
05380033001	156433	3,0		152	6"	4,0		5
05059610001	012913	4,0		50	2"	5,0		10
05059631001	094261	4,0		89	3 1/2"	5,0		5
05059634001	122964	4,0		152	6"	5,0		5
05059615001	012920	5,0		50	2"	6,0		10
05059632001	094278	5,0		89	3 1/2"	6,0		5
05059635001	122971	5,0		152	6"	6,0		5
05059620001	012937	6,0		50	2"	5,0		10
05059633001	094285	6,0		89	3 1/2"	-		5
05059636001	122988	6,0		152	6"	-		5
05059625001	012944	8,0		50	2"	-		10
05059637001	215031	8,0		89	3 1/2"	-		5
05350430001	161406		0,05"	50	2"	2,5		10
05135090001	107053		1/16"	50	2"	2,5		10
05380045001	156730		1/8"	152	6"	4,0		5
05135091001	036414		5/64"	50	2"	3,0		10
05059660001	155474		5/64"	89	3 1/2"	3,0		5
05135092001	036421		3/32"	50	2"	3,0		10
05059661001	155481		3/32"	89	3 1/2"	3,5		5
05135093001	036438		7/64"	50	2"	3,5		10
05059662001	155498		7/64"	89	3 1/2"	4,0		5
05135094001	036445		1/8"	50	2"	4,0		10
05059663001	155504		1/8"	89	3 1/2"	4,0		5
05135095001	036377		9/64"	50	2"	4,5		10
05059664001	155511		9/64"	89	3 1/2"	4,5		5
05380046001	156822		9/64"	152	6"	4,5		5
05135096001	036384		5/32"	50	2"	5,0		10
05059665001	155528		5/32"	89	3 1/2"	5,0		5
05380047001	156839		5/32"	152	6"	5,0		5
05135097001	036391		3/16"	50	2"	6,0		10
05059666001	155535		3/16"	89	3 1/2"	6,0		5
05380048001	156846		3/16"	152	6"	6,0		5
05135098001	036407		7/32"	50	2"	-		10
05059667001	155542		7/32"	89	3 1/2"	-		5
05380049001	156853		7/32"	152	6"	-		5
05135099001	095589		1/4"	50	2"	-		10
05059668001	155559		1/4"	89	3 1/2"	-		5
05380050001	156860		1/4"	152	6"	-		5
05346288001	103895		5/16"	50	2"	-		10

840/4 Z SB Bits



Code	EAN			
	4013288			
05073056001	202468	⊙	840/4 Z Hex-Plus 2x 2.0x50	3
05073057001	202475	⊙	840/4 Z Hex-Plus 2x 2.5x50	3
05073058001	202482	⊙	840/4 Z Hex-Plus 2x 3.0x50	3
05136301001	213792	⊙	840/4 Z Hex-Plus 1x 3.0x152	3
05073059001	202499	⊙	840/4 Z Hex-Plus 2x 4.0x50	3
05136302001	213808	⊙	840/4 Z Hex-Plus 1x 4.0x152	3
05073060001	202505	⊙	840/4 Z Hex-Plus 2x 5.0x50	3
05136303001	213815	⊙	840/4 Z Hex-Plus 1x 5.0x152	3
05073061001	202444	⊙	840/4 Z Hex-Plus 2x 6.0x50	3
05136304001	213822	⊙	840/4 Z Hex-Plus 1x 6.0x152	3



842/4 Bits

Durch die kugelförmigen Abtriebsprofile ist ein Auslenken oder Schwenken der Werkzeugachse zur Schraubenachse möglich, so dass dadurch „um die Ecke“ geschraubt werden kann. 1/4"-Sechskant, passend für Halter nach DIN ISO 1173-F 6,3.

842/4 Bits



Code	EAN	Ø	Ø	l	l		
05059680001	155931	3,0		89	3 1/2"		5
05059681001	155948	4,0		89	3 1/2"		5
05059682001	155955	5,0		89	3 1/2"		5
05059683001	155962	6,0		89	3 1/2"		5
05380124001	156587		3/32"	89	3 1/2"		5
05380125001	156594		7/64"	89	3 1/2"		5
05380126001	156600		1/8"	89	3 1/2"		5
05380127001	156617		9/64"	89	3 1/2"		5
05380128001	156624		5/32"	89	3 1/2"		5
05380129001	156631		3/16"	89	3 1/2"		5
05380130001	156648		7/32"	89	3 1/2"		5
05380131001	156655		1/4"	89	3 1/2"		5

840/2 Z Bits

Zähnharte Wera Bits für Innensechskantschrauben, für den universellen Einsatz. Hex-Plus bietet größere Anlageflächen im Schraubenkopf. Die Kerbwirkung wird dadurch auf ein Minimum reduziert, die Zerstörung des Schraubenkopfes nahezu eliminiert. 5/16"-Sechskant, passend für Halter nach DIN ISO 1173-D 8.

840/2 Z Bits



Code	EAN	Ø	Ø	l	l		
05057505001	012753	3		30	1 3/16"		10
05057510001	012760	4		30	1 3/16"		10
05057515001	012777	5		30	1 3/16"		10
05057520001	012784	6		30	1 3/16"		10
05057525001	012791	8		30	1 3/16"		10
05057530001	012807	10		30	1 3/16"		10

840/9 C Bits

Antrieb: 4 mm Halfmoon für den direkten Maschinenanschluss.

840/9 C Bits



Code	EAN	Ø	l	l	Ø		
05135268001	168306	1,5	44	1 47/64"	2,6		10
05135269001	168313	2,0	44	1 47/64"	2,6		10

840/1 Z Hex-Plus B0 Bits

Innensechskant B0-Schrauben besitzen in ihrem Antriebsprofil einen vorstehenden Zapfen.

Damit wird unerlaubtes Lösen verhindert, denn mit „normalen“ Innensechskant-Werkzeugen können diese Schrauben nicht betätigt werden. 1/4"-Sechskant, passend für Halter nach DIN ISO 1173-D 6,3.

840/1 Z Hex-Plus B0 Bits



Code	EAN	Ø	l	l			
05056341001	038548	2,0	25	1"			10
05056342001	038555	2,5	25	1"			10
05056343001	038562	3,0	25	1"			10
05056344001	038593	4,0	25	1"			10
05056345001	038579	5,0	25	1"			10
05056346001	038586	6,0	25	1"			10

840/4 Z Hex-Plus B0 Bits

1/4"-Sechskant, passend für Halter nach DIN ISO 1173-F 6,3.

840/4 Z Bits Hex-Plus B0



	EAN	⊙	□	□	⊘			📦
Code	4013288	mm	mm		mm			
05059640001	094292	2,0	89	3 1/2"	4,0			5
05059641001	094308	2,5	89	3 1/2"	4,0			5
05059642001	094315	3,0	89	3 1/2"	4,0			5
05059643001	094322	4,0	89	3 1/2"	5,0			5
05059644001	094339	5,0	89	3 1/2"	6,0			5
05059645001	094346	6,0	89	3 1/2"	-			5

9506 SB 4-in-1 Bit 1

Mit nur einem Bit werden vier verschiedene Schraubprofile (Innensechskantschrauben Größen 3,0; 4,0; 5,0; 6,0) betätigt. Deutliche Gewichteinsparung von über 50 %.

Die Funktionsfähigkeit der großen Profile wird durch die einfedernden kleinen Abtriebe ermöglicht.

Der Bit hat einen 1/4" Sechskant-Antrieb (Wera Anschluss-Reihe 1) und ist somit auch mit z. B. Bit-Ratschen und Bits-Handhaltern mit Rapidaptor einsetzbar.

- Innovativer, extrem kompakter 4-fach Bit – nur ein Bit für vier verschiedene Schraubengrößen
- Geeignet für Innensechskantschrauben Größen 3,0; 4,0; 5,0 und 6,0
- Zähhart, für den universellen Einsatz
- 1/4" Sechskant-Antrieb (Wera Anschluss-Reihe 1)

9506 SB 4-in-1 Bit 1

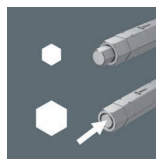

Code	EAN	⊙	□	□	⊘			📦
05073201001	225269							1
		⊙	9506					
			1x 3,0; 4,0; 5,0; 6,0x37					

9507 SB 4-in-1 Bit 2

Mit nur einem Bit werden vier verschiedene Schraubprofile (Innensechskantschrauben Größen 2,5; 5,0; 6,0 und TORX® Schrauben Größe TX 25) betätigt. Durch die enorme Platzeinsparung ist der Bit sehr gut für mobile Einsätze geeignet. Deutliche Gewichteinsparung von über 50 %.

Die Funktionsfähigkeit der großen Profile wird durch die einfedernden kleinen Abtriebe ermöglicht. Der Bit hat einen 1/4" Sechskant-Antrieb (Wera Anschluss-Reihe 1) und ist somit auch mit z. B. Bit-Ratschen und Bits-Handhaltern mit Rapidaptor einsetzbar.

- Innovativer, extrem kompakter 4-fach Bit – nur ein Bit für vier verschiedene Schraubengrößen
- Geeignet für Innensechskantschrauben Größen 2,5; 5,0; 6,0 und TORX® Schrauben TX 25
- Zähhart, für den universellen Einsatz
- 1/4" Sechskant-Antrieb (Wera Anschluss-Reihe 1)

9507 SB 4-in-1 Bit 2

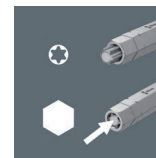

Code	EAN	⊙	□	□	⊘			📦
05073202001	225276							1
		⊙	9507					
			1x 2,5; 5,0; 6,0; TX 25x37					



System Impaktor - Für extreme Anforderungen an das Schraubwerkzeug

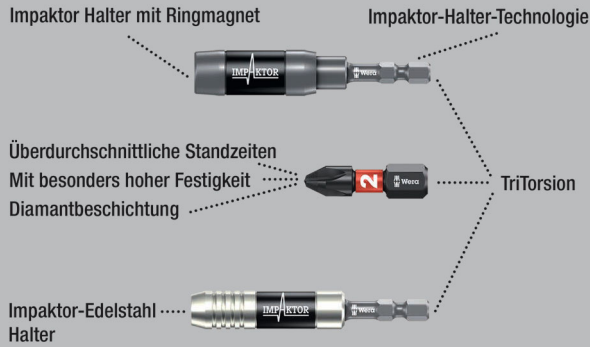

Bits für Innenvierkant-Schrauben. Die Impaktortechnologie sorgt für überdurchschnittliche Standzeiten auch bei extremen Anforderungen. Erhöhter Reibungswiderstand durch raue Diamantpartikelbeschichtung auf der Bitspitze verhindern das Herausrutschen aus der Schraube.

Besonders geeignet für den Einsatz mit handelsüblichen Impakt-/Schlagschraubern. 1/4"-Sechskant, passend für Halter nach DIN ISO 1173-D 6,3.

868/1 IMP DC DIY Impaktor Innenvierkant Bits



Code	EAN		
05057631001	157478	868/1 IMP DC 10x # 2x25	1
05057632001	157485	868/1 IMP DC 10x # 3x25	1

868/1 IMP DC SB Impaktor Innenvierkant Bits



Code	EAN		
05073931001	158437	868/1 IMP DC 1x # 2x25	5
05073932001	158444	868/1 IMP DC 1x # 3x25	5

868/1 V Innenvierkant Bits

Bits für Innenvierkantschrauben mit Haltefunktion. Durch die aus der Flächenpressung zwischen der Abtriebsspitze und Schraubenprofil resultierende Klemmkraft werden die Schrauben sicher auf dem Werkzeug gehalten.

Zähhart, für den universellen Einsatz. 1/4"-Sechskant, passend für Halter nach DIN ISO 1173-D 6,3.

868/1 V Innenvierkant Bits

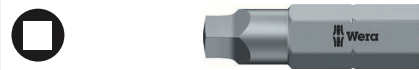

Code	EAN		mm	1"	mm		
05340245001	118202	# 1	25	1"	6,1		10
05066394001	113603	# 2	25	1"	6,1		10
05066396001	169228	# 3	25	1"	6,1		10

Bit-Box 20 V Innenvierkant



Code	EAN		
05057790001	188083	868/1 V 20x # 2x25	20

868/1 Z Innenvierkant Bits

Hochwertige Bits für Innenvierkantschrauben. Zähhart, für den universellen Einsatz. 1/4"-Sechskant, passend für Halter nach DIN ISO 1173-D 6,3.

868/1 Z Innenvierkant Bits



Code	EAN	□	□	□	□	□	□
Code	4013288		mm		mm		
05066395001	030214	# 00	25	1"	3,5		10
05066400001	030221	# 0	25	1"	3,5		10
05066405001	030207	# 1	25	1"	4,5		10
05066410001	030238	# 2	25	1"	6,0		10
05066415001	030245	# 3	25	1"	6,0		10
05066420001	030252	# 4	25	1"	8,0		10

868/1 Z SB Innenvierkant Bits



Code	EAN	□			
Code	4013288				
05073074001	202727	□	868/1 Z	2x # 1x25	5
05073075001	202710	□	868/1 Z	2x # 2x25	5

System Impaktor - Für extreme Anforderungen an das Schraubwerkzeug

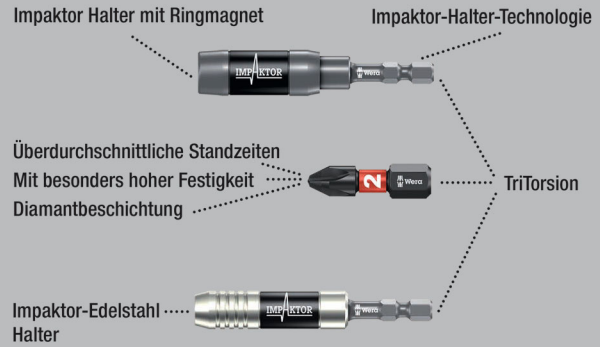

Bits für Innenvierkant-Schrauben. Die Impaktortechnologie sorgt für überdurchschnittliche Standzeiten auch bei extremen Anforderungen. Erhöhter Reibungswiderstand durch raue Diamantpartikelbeschichtung auf der Bitspitze verhindern das Herausrutschen aus der Schraube.

Besonders geeignet für den Einsatz mit handelsüblichen Impakt-/Schlagschraubern. 1/4"-Sechskant, passend für Halter nach DIN ISO 1173-F 6,3.

868/4 IMP DC DIY Impaktor Innenvierkant Bits



Code	EAN	□			
Code	4013288				
05057671001	157546	□	868/4 IMP DC	5x # 2x50	1
05057672001	157553	□	868/4 IMP DC	5x # 3x50	1



868/4 IMP DC SB Impaktor Innenvierkant Bits



Code	EAN		
05073971001	158550		868/4 IMP DC 1x # 2x50
05073972001	158567		868/4 IMP DC 1x # 3x50

Kraftform Stainless - Edelstahlmaterial zur Vermeidung von Fremdstoff

Edelstahlmaterial zur Vermeidung von Fremdstoff

Werkstattdauglich - gesichert durch Vakuum - Eishärtung

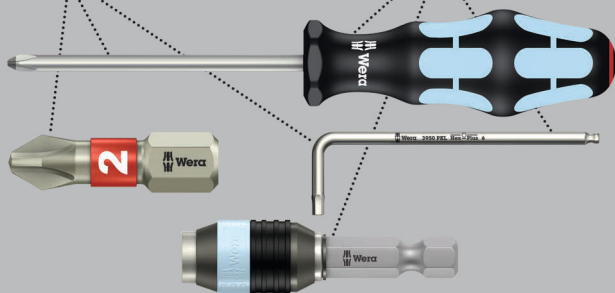

Bits aus Edelstahl für Innenvierkantschrauben. Wera Edelstahl Werkzeuge werden aus Edelstahl gefertigt, wodurch der unansehnliche Fremdstoff vermieden wird.

1/4"-Sechskant, passend für Halter nach DIN ISO 1173-F 6,3.

3868/4 Innenvierkant Bits, Edelstahl



Code	EAN		l ₁	l ₂	Ø	
05071097001	115591	# 1	89	3 1/2"	4,5	10
05071098001	115607	# 2	89	3 1/2"	5,0	10
05071099001	115614	# 3	89	3 1/2"	5,5	10

868/4 BTZ Innenvierkant Bits



	EAN		l ₁	l ₂	Ø	
Code	4013288		mm	mm	mm	
05060147001	041272	#1	50	2"	4,2	10
05060148001	041289	#2	50	2"	4,2	10
05060149001	041296	#3	50	2"	5,5	10

868/4 Innenvierkant Bits



	EAN		l ₁	l ₂	Ø	
Code	4013288		mm	mm	mm	
05060150001	030269	# 00	50	2"	3,5	10
05060155001	030276	# 0	50	2"	3,5	10
05060160001	030283	# 1	50	2"	4,5	10
05060180001	041043	# 1	70	2 3/4"	4,5	10
05134800001	040930	# 1	89	3 1/2"	4,5	10
05134805001	040923	# 1	152	6"	4,5	10
05060165001	030290	# 2	50	2"	6,0	10
05060182001	041050	# 2	70	2 3/4"	6,0	10
05134801001	040947	# 2	89	3 1/2"	6,0	10
05134806001	040954	# 2	152	6"	6,0	10
05060170001	030306	# 3	50	2"	6,0	10
05060184001	032805	# 3	70	2 3/4"	6,0	10
05134802001	040961	# 3	89	3 1/2"	6,0	10
05134807001	040978	# 3	152	6"	6,0	10
05060175001	030313	# 4	50	2"	8,0	10

868/4 Z SB Innenvierkant Bits



Code	EAN			
05073076001	202703		868/4 Square-Plus 2x # 1x50	5
05073077001	202697		868/4 Square-Plus 2x # 2x50	5

868/4 V Innenvierkant Bits

Mit Klemmfunktion.

868/4 V Innenvierkant Bits



	EAN						
Code	4013288		mm		mm		
05060300001	169211	# 1	50	2"	4,5		10
05060297001	169198	# 1	89	3 1/2"	4,5		10
05060301001	113610	# 2	50	2"	6,0		10
05060302001	113627	# 2	70	2 3/4"	6,0		10
05060303001	113634	# 2	89	3 1/2"	6,0		10
05060304001	113641	# 2	152	6"	6,0		10
05060296001	169181	# 3	50	2"	6,0		10
05060298001	169204	# 3	89	3 1/2"	6,0		10

Diamant Bits

Winzige Diamantpartikel auf der Werkzeugspitze beißen sich förmlich in der Schraube fest.

Sicherer Sitz des Bits im Schraubenkopf.

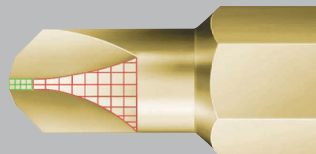

Bits mit Mplus Vorteil für mehr Bruchdrehmoment und längere Lebensdauer, Diamantbeschichtung für sicheren Sitz in der Schraube.

871/1 DC TORQ-SET® Mplus Bits



	EAN							
Code	4013288			mm		mm		
05066638001	099525	4		25	1"	4,7		10
05066640001	033161	6		25	1"	4,7		10
05066642001	033178	8		25	1"	6,0		10
05066644001	033185	10		25	1"	6,0		10
05066646001	033192	--	1/4"	32	1 1/4"	11,0		10

871/1 TORQ-SET® Mplus Bits

TORQ-SET® Mplus: Aufgrund stärkerer Flanken als beim konventionellen TORQ-SET®-Profil ergeben sich ca. 70% mehr Bruchdrehmoment bei passgenauem Sitz in der Schraube und eine damit verbundene längere Lebensdauer des Werkzeugs.

Zähhart, für den universellen Einsatz. 1/4"-Sechskant, passend für Halter nach DIN ISO 1173-D 6,3.

871/1 TORQ-SET® Mplus Bits, 25 mm



	EAN							
Code	4013288			mm		mm		
05066618001	093073	0		25	1"	4,7		10
05066619001	041562	1		25	1"	4,7		10
05066620001	033086	2		25	1"	4,7		10
05066622001	033093	3		25	1"	4,7		10
05066624001	033109	4		25	1"	4,7		10
05066626001	033116	5		25	1"	4,7		10
05066628001	033123	6		25	1"	4,7		10
05066630001	033130	8		25	1"	6,0		10
05066632001	033147	10		25	1"	6,0		10
05066633001	037558	--	1/4"	25	1"	6,0		10

871/1 TORQ-SET® Mplus Bits, 32 mm



	EAN							
Code	4013288			mm		mm		
05066634001	033154	1/4"		32	1 1/4"	11,0		10
05066635001	093011	5/16"		32	1 1/4"	11,0		10

871/4 DC TORQ-SET® Mplus Bits

Bits mit Mplus Vorteil für mehr Bruchdrehmoment und längere Lebensdauer, Diamantbeschichtung für sicheren Sitz in der Schraube.

1/4"-Sechskant, passend für Halter nach DIN ISO 1173-F 6,3.

871/4 DC TORQ-SET® Mplus Bits



	EAN							
Code	4013288			mm				
05324901001	162984	2		50	2"			10
05066688001	099532	4		50	2"			10
05066690001	033345	6		50	2"			10
05066692001	033352	8		50	2"			10
05066694001	033369	10		50	2"			10
05066696001	033376	--	1/4"	50	2"			10



871/4 TORQ-SET® Mplus Bits



	EAN						
Code	4013288			mm			
05066660001	033239	2		50	2"		10
05066683001	094469	2		89	3 1/2"		5
05066662001	033246	3		50	2"		10
05066684001	094476	3		89	3 1/2"		5
05066664001	033253	4		50	2"		10
05066685001	094483	4		89	3 1/2"		5
05066666001	033260	5		50	2"		10
05066668001	033277	6		50	2"		10
05066676001	033307	6		70	2 3/4"		5
05066686001	094490	6		89	3 1/2"		10
05066670001	033055	8		50	2"		10
05066678001	033314	8		70	2 3/4"		5
05066687001	094506	8		89	3 1/2"		10
05066672001	033284	10		50	2"		10
05066680001	033321	10		70	2 3/4"		5
05066682001	033338	10		89	3 1/2"		5
05066674001	033291	--	1/4"	50	2"		10
05221110001	035851	--	5/16"	50	2"		10

871/2 TORQ-SET® Mplus Bits

5/16"-Sechskant, passend für Halter nach DIN ISO 1173-D 8.

871/2 TORQ-SET® Mplus Bits



	EAN					
Code	4013288		mm			
05066654001	033208	1/4"	32	1 1/4"		5
05066656001	033215	5/16"	32	1 1/4"		5

875/1 TRI-WING® Bits, 25 mm

Hochwertige Bits für TRI-WING®-Schrauben. Zähhart, für den universellen Einsatz. 1/4"-Sechskant, passend für Halter nach DIN ISO 1173-D 6,3.

875/1 TRI-WING® Bits, 25 mm



	EAN						
Code	4013288		mm		mm		
05066758001	093059	0	25	1"	4,7		10
05066760001	033482	1	25	1"	4,7		10
05066762001	033499	2	25	1"	4,7		10
05066764001	033505	3	25	1"	4,7		10
05066766001	033512	4	25	1"	6,2		10
05066768001	033529	5	25	1"	6,2		10

875/4 TRI-WING® Bits

Zähhart, für den universellen Einsatz. 1/4"-Sechskant, passend für Halter nach DIN ISO 1173-F 6,3.

875/4 TRI-WING® Bits



	EAN					
Code	4013288		mm			
05066785001	094605	1	89	3 1/2"		5
05066786001	094612	2	89	3 1/2"		5
05066787001	094629	3	89	3 1/2"		5
05066788001	094636	4	89	3 1/2"		5

860/1 XZN Vielzahn Bits

Hochwertige Bits für Innenvielzahn-Schrauben. Zähhart, für den universellen Einsatz. 1/4"-Sechskant, passend für Halter nach DIN ISO 1173-D 6,3.

860/1 XZN Vielzahn Bits



	EAN						
Code	4013288		mm		mm		
05066150001	034953	M 4	25	1"	4,17		10
05066155001	034960	M 5	25	1"	5,14		10
05066160001	034977	M 6	25	1"	-		10
05066165001	034984	M 8	25	1"	8,0		5
05066170001	034991	M 10	25	1"	10,0		5

872/9 Bits für Microstix® Schrauben

Mit 4 mm Halfmoon-Antrieb für direkten Maschinenanschluss.

872/9 Bits für Microstix® Schrauben



	EAN						
Code	4013288		mm	mm			
05066850001	179272	m	44	2,0	1 47/64"		10
05066851001	179296	00	44	2,0	1 47/64"		10
05066852001	179302	F	44	2,0	1 47/64"		10
05066853001	179319	0	44	2,0	1 47/64"		10
05066854001	179326	1	44	2,0	1 47/64"		10

857/1 Z Spanner Bits

Bits für Spanner-Schrauben. Zähhart, für den universellen Einsatz. 1/4"-Sechskant, passend für Halter nach DIN ISO 1173-D 6,3.

857/1 Z Spanner Bits



	EAN	Icon	Length	Length	Width		Icon
Code	4013288		mm		mm		
05057150001	038609	4	25	1"	3,18		10
05057151001	038616	6	25	1"	4,32		10
05057152001	038623	8	25	1"	5,21		10
05057153001	038630	10	25	1"	6,10		10

857/4 Z Spanner Bits

Zähhart, für den universellen Einsatz. 1/4"-Sechskant, passend für Halter nach DIN ISO 1173-F 6,3.

857/4 Z Spanner Bits



	EAN	Icon	Length	Length	Width		Icon
Code	4013288		mm		mm		
05057160001	094810	4	89	3 1/2"	3,18		5
05057161001	094827	6	89	3 1/2"	4,32		5
05057162001	094834	8	89	3 1/2"	5,21		5
05057163001	094841	10	89	3 1/2"	6,10		5

Kraftform Stainless - Edelstahlmaterial zur Vermeidung von Fremdrost

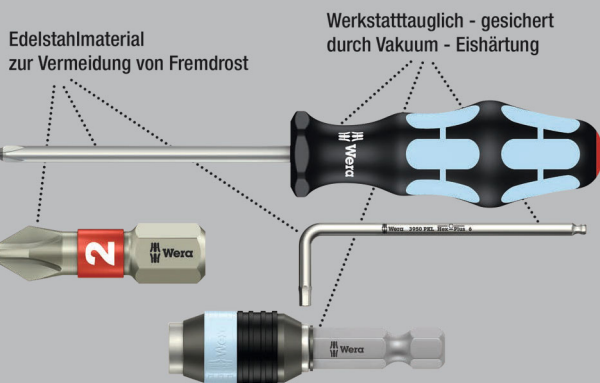

Hochwertiger Steckschlüsseinsatz aus Edelstahl für Außen-sechskantschrauben. Edelstahl gegen Fremdrostgefahr. Unmagnetische Ausführung, mit Festhaltefeder. 1/4"-Sechskant, passend für Halter nach DIN ISO 1173-F 6,3.

3869/4 Steckschlüsseinsätze, Edelstahl



	EAN	Icon	Icon	Length	Width		Icon
Code	4013288			mm	mm		
05071222001	118127	7,0		50,0	12,5		5
05071223001	118257	8,0		50,0	14,0		5
05071224001	118141	10,0		50,0	16,0		5
05071225001	118158	13,0		50,0	19,5		5
05071228001	118189		3/8"	50,0	16,0		5

869/4 Steckschlüsseinsätze

Unmagnetische Ausführung. 1/4"-Sechskant, passend für Halter nach DIN ISO 1173-F 6,3.

869/4 Steckschlüsseinsätze



	EAN	Icon	Icon	Length	Width		Icon
Code	4013288			mm	mm		
05060400001	100948	5,5		50,0	11,0		5
05060272001	016546	5,5		65,0	9,0		5
05060401001	100955	6,0		50,0	11,0		5
05060274001	016553	6,0		65,0	11,0		5
05060402001	100962	7,0		50,0	11,0		5
05060276001	016560	7,0		65,0	11,0		5
05060403001	100979	8,0		50,0	12,5		5
05060278001	016577	8,0		65,0	12,5		5
05060404001	100986	9,0		50,0	14,0		5
05060280001	016584	9,0		65,0	14,0		5
05060405001	100993	10,0		50,0	14,0		5
05060282001	016591	10,0		65,0	14,0		5
05060406001	101006	11,0		50,0	16,0		5
05060281001	031327	11,0		65,0	16,0		5
05060407001	101013	12,0		50,0	18,0		5
05060283001	031334	12,0		65,0	18,0		5
05060408001	101020	13,0		50,0	18,0		5
05060284001	016607	13,0		65,0	19,0		5
05060409001	101037		1/4"	50,0	11,0		5
05060286001	016614		1/4"	65,0	11,0		5
05060410001	101044		5/16"	50,0	12,5		5
05060290001	016638		5/16"	65,0	12,5		5
05060411001	101051		3/8"	50,0	14,0		5
05060288001	016621		3/8"	65,0	14,0		5
05060412001	101068		7/16"	50,0	16,0		5



869/4 M Steckschlüsseleinsätze, magnetisch



	EAN						
Code	4013288	mm		mm	mm		
05060420001	101075	5,5		50,0	11,0		5
05060210001	016652	5,5		65,0	11,0		5
05060421001	101082	6,0		50,0	11,0		5
05060215001	016669	6,0		65,0	11,0		5
05060422001	101099	7,0		50,0	11,0		5
05060220001	016676	7,0		65,0	11,0		5
05060423001	101105	8,0		50,0	12,5		5
05060225001	016683	8,0		65,0	12,5		5
05060424001	101112	9,0		50,0	14,0		5
05060230001	016690	9,0		65,0	14,0		5
05060425001	101129	10,0		50,0	14,0		5
05060235001	016706	10,0		65,0	14,0		5
05060426001	101136	11,0		50,0	16,0		5
05060237001	031501	11,0		65,0	16,0		5
05060427001	101143	12,0		50,0	18,0		5
05060238001	031495	12,0		65,0	17,0		5
05060428001	101150	13,0		50,0	18,0		5
05060240001	016713	13,0		65,0	19,0		5
05060429001	101167		1/4"	50,0	11,0		5
05060255001	016720		1/4"	65,0	11,0		5
05060430001	101174		5/16"	50,0	12,5		5
05060260001	016737		5/16"	65,0	12,5		5
05060431001	101181		3/8"	50,0	14,0		5
05060265001	016744		3/8"	65,0	14,0		5
05060432001	101198		7/16"	50,0	16,0		5

869/4 M SB Steckschlüsseleinsätze, magnetisch



Code	EAN			
	4013288			
05073500001	105691		869/4 M 1x 5.5x50.0	3
05073501001	105707		869/4 M 1x 6.0x50.0	3
05073502001	106506		869/4 M 1x 7.0x50.0	3
05073503001	105714		869/4 M 1x 8.0x50.0	3
05073504001	105721		869/4 M 1x 9.0x50.0	3
05073505001	105738		869/4 M 1x 10.0x50.0	3
05073506001	105745		869/4 M 1x 11.0x50.0	3
05073507001	105752		869/4 M 1x 12.0x50.0	3
05073508001	105769		869/4 M 1x 13.0x50.0	3
05073509001	105776		869/4 M 1x 1/4"x50.0	3
05073510001	105783		869/4 M 1x 3/8"x50.0	3

869/4 M Set A SB



Code	EAN			
05073495001	144584	●	869/4 M 1x 7.0x50.0; 1x 8.0x50.0; 1x 10.0x50.0; 1x 12.0x50.0; 1x 13.0x50.0; 1x 1/4"x50.0; 1x 5/16"x50.0; 1x 3/8"x50.0	1

869/9 Steckschlüsseleinsätze

Metrischer Steckschlüsseleinsatz für Außensechskantschrauben. Unmagnetische Ausführung. Mit 4 mm Halfmoon-Antrieb für direkten Maschinenanschluss.

869/9 Steckschlüsseleinsätze



	EAN	⊙	⌈	∅				
Code	4013288	mm	mm	mm				
05135224001	190505	2,5	44,0	5,0				10
05135225001	190499	3,0	44,0	5,0				10

879/4 Eindrehwerkzeug mit Innengewinde

Eindrehwerkzeug mit Innengewinde für Stockschrauben und Gewindestangen. 1/4"-Sechskant, passend für Halter nach DIN ISO 1173-F 6,3.

879/4 Eindrehwerkzeug mit Innengewinde



	EAN	⊙	⌈	⌈	∅			
Code	4013288		mm		mm			
05135903001	035059	M8	50,0	2"	12,0			5
05135904001	035066	M10	50,0	2"	12,0			5





Halter und Adapter



System Impaktor - Für extreme Anforderungen an das Schraubwerkzeug

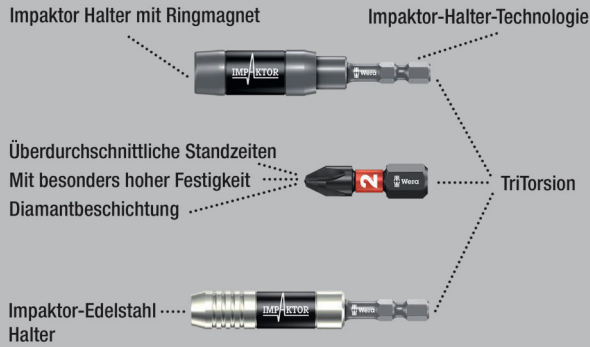

Wera Impaktor Halter zur Abfederung extremer Impulsspitzen. Besonderer Torsionseffekt durch Doppeltorsionsfeder. Der Sprengring garantiert optimalen Sitz des Werkzeuges im Halter.

Der Magnet sorgt für zusätzlichen Festsitz von Bit und Schraube. Der Impaktor Edelstahl-Halter mit Sprengring und Magnet wird den extremen dynamischen Anforderungen insofern gerecht, als dass er bewusst auf mechanisch anfälligere Kleinbauteile verzichtet. Einsatz vorwiegend in der industriellen Schraubmontage, z.B. mittels Schraubroboter.

Abtrieb: Geeignet für Bits mit 1/4"-Außensechskantantrieb nach DIN ISO 1173-C 6,3. Antrieb: 1/4"-Sechskant, passend für Schraubmaschinen mit Aufnahme nach DIN ISO 1173-F 6,3.

897/4 IMP Impaktor Halter mit Sprengring und Magnet



Code	EAN	⊕	⚙	⚙	⊕			📦
05057675001	157805	1/4"	75	3"	1/4"			5

897/4 IMP R Impaktor Halter mit Ringmagnet und Sprengring

Der Impaktor Halter hält mit seinem Ringmagneten zusätzlich lange und schwere Schrauben bombenfest. Damit ist ein blitzschnelles und sicheres Ansetzen der Schraube möglich. Ideal auch für Über-Kopf-Arbeiten. Sollte der Magnet situationsbedingt, z.B. bei Metallarbeiten, nicht gewünscht sein, kann der aus dem Schraubbereich herausgezogen und damit ausgeschaltet werden.

Einsatz vorwiegend bei manuellen Maschinenverschraubungen. Abtrieb: Geeignet für Bits mit 1/4"-Außensechskantantrieb nach DIN ISO 1173-C 6,3. Antrieb: 1/4"-Sechskant, passend für Schraubmaschinen mit Aufnahme nach DIN ISO 1173-F 6,3.

897/4 IMP R Impaktor Halter mit Ringmagnet und Sprengring



Code	EAN	⊕	⚙	⚙	⊕			📦
05057676001	157812	1/4"	75	3"	1/4"			5

897/4 IMP R SB Impaktor Halter mit Ringmagnet und Sprengring



Code	EAN	⊕	⊕				📦
05073990001	157836	●	●	897/4 Impaktor R		1x 1/4"x75	3

Rapidaptor - Das kompakte Funktionswunder

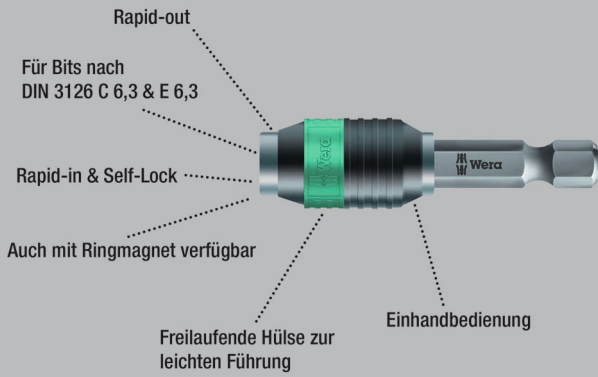

Universalhalter für die Aufnahme von Bits mit 1/4"-Außensechskantantrieb nach DIN ISO 1173-C 6,3 und E 6,3 (ISO 1173). Edelstahlausführung zur Vermeidung von Fremdstoffen.

Die Rapidaptor-Technologie erlaubt eine Aufnahme der Bits auch ohne Betätigung der Hülse. Die Entnahme des Bits geschieht durch einfaches Nach-vorn-Schieben - für blitzschnellen Bitwechsel, auch mit nur einer Hand. 1/4"-Sechskant, passend für Schraubemaschinen mit Aufnahme nach DIN ISO 1173-F 6,3.

3888/4/1 K Rapidaptor Universalhalter, Edelstahl



	EAN							
Code	4013288		mm			mm		
0507110001	111487	1/4"	50	2"	1/4"	15,0		5

3888/4/1 K SB Rapidaptor Universalhalter, Edelstahl



Code	EAN							
05073616001	112170			3888/4/1 K	1x 1/4"x50			3

System BiTorsion - Für höhere Standzeiten

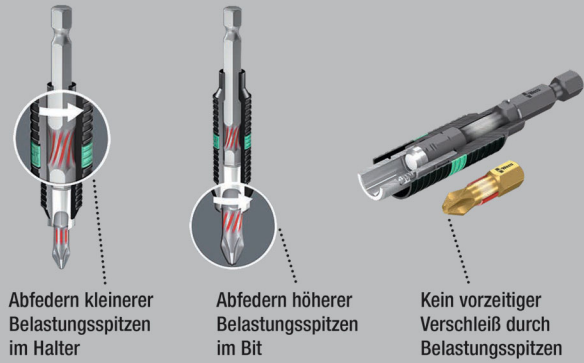

Universalhalter für die Aufnahme von Bits mit 1/4"-Außensechskantantrieb nach DIN ISO 1173-C 6,3 und E 6,3 (ISO 1173). BiTorsion-Halter von Wera haben eine Torsionsfeder, die kleinere Belastungsspitzen beim Verschrauben aufnimmt.

Der gemeinsame Einsatz mit BiTorsion-Bits und ihrer Torsionszone verlängert die Standzeit des Werkzeugs deutlich. BiTorsion-Halter von Wera können aber auch mit konventionellen Bits eingesetzt werden.

Die Rapidaptor-Technologie erlaubt eine Aufnahme der Bits auch ohne Betätigung der Hülse. Die Entnahme des Bits geschieht durch einfaches Nach-vorn-Schieben - für blitzschnellen Bitwechsel, auch mit nur einer Hand. 1/4"-Sechskant, passend für Schraubemaschinen mit Aufnahme nach DIN ISO 1173-F 6,3.

897/4 R Universalhalter Rapidaptor BiTorsion



	EAN							
Code	4013288		mm			mm		
05053923001	095633	1/4"	75	3"	1/4"	15,0		5

897/4 R SB Universalhalter Rapidaptor BiTorsion



Code	EAN							
05073420001	099464			897/4 R	1x 1/4"x75			3

889/4/1 K Rapidaptor Universalhalter

Rapidaptor Universalhalter für Bits mit 1/4"-Außensechskant-antrieb nach DIN ISO 1173-C 6,3 und E 6,3 (ISO 1173). Der Rapidaptor erlaubt eine Aufnahme der Bits auch ohne Betätigung der Hülse.

Die Entnahme des Bits geschieht durch einfaches Nach-vorn-Schieben - für blitzschnellen Bitwechsel, auch mit nur einer Hand. Der starke Dauermagnet hält die Bits bombenfest.

1/4"-Sechskant, passend für Schraubemaschinen mit Aufnahme nach DIN ISO 1173-F 6,3.

889/4/1 K Rapidaptor Universalhalter



	EAN						
Code	4013288		mm			mm	
05052502001	095626	1/4"	50	2"	1/4"	15,0	5

889/4/1 K SB Rapidaptor Universalhalter



Code	EAN						
05073421001	099440						3

889/4/1 K
1x 1/4"x50

889/4/1 Rapidaptor Universalhalter



	EAN						
Code	4013288		mm			mm	
05052503001	098016	1/4"	75	3"	1/4"	15,0	5

889/4 R Rapidaptor Universalhalter



	EAN						
Code	4013288		mm			mm	
05052504001	101242	1/4"	100	4"	1/4"	15,0	2

888/4/1 K Rapidaptor Universalhalter

- Unmagnetische Ausführung

888/4/1 K Rapidaptor Universalhalter



	EAN						
Code	4013288		mm			mm	
05052500001	095619	1/4"	50	2"	1/4"	15,0	5

887/4 RR Rapidaptor Universalhalter mit Ringmagnet

Rapidaptor Universalhalter für Bits mit 1/4"-Außensechskant-antrieb nach DIN ISO 1173-C 6,3 und E 6,3 (ISO 1173). Die schwimmend gelagerte, freilaufende Magnethülse hält auch lange und schwere Schrauben bombenfest. Der Rapidaptor erlaubt eine Aufnahme der Bits auch ohne Betätigung der Hülse.

Die Entnahme des Bits geschieht durch einfaches Nach-vorn-Schieben - für blitzschnellen Bitwechsel, auch mit nur einer Hand. 1/4"-Sechskant, passend für Schraubemaschinen mit Aufnahme nach DIN ISO 1173-F 6,3.

887/4 RR Rapidaptor Universalhalter mit Ringmagnet



	EAN						
Code	4013288		mm			mm	
05052490001	104045	1/4"	57	2 1/4"	1/4"	16	5

887/4 RR SB Rapidaptor Universalhalter mit Ringmagnet



Code	EAN						
05073511001	105790						3

887/4 RR
1x 1/4"x57

889/4/1 F Rapidaptor Freilauf-Bithalter für Drehmomentschraubendreher mit Pistolengriff

Die Freilauffunktion ermöglicht eine besonders schnelle Rückholbewegung ohne lästiges Absetzen beim Rechtsanzug. Zum Einsatz insbesondere mit Wera Drehmomentschraubendrehern mit Pistolengriff für ergonomischeres und schnelleres Arbeiten.

Die Rapidaptor-Technologie erlaubt eine Aufnahme der Bits auch ohne Betätigung der Hülse.

Die Entnahme des Bits geschieht durch einfaches Nach-vorn-Schieben – für blitzschnellen Bitwechsel, auch mit nur einer Hand.

- Vermeidet das lästige Neuansetzen bei der Verschraubung im Rechtsanzug bei Wera Drehmomentschraubendrehern mit Pistolengriff
- Schnelles und ermüdungsfreies Arbeiten durch präzise Freilaufmechanik
- Wartungsfreie Konstruktion mit besonders schlankem und stabilem Lager von führendem Freilaufhersteller
- Maximal übertragbares Anzugsdrehmoment 10,0 Nm
- Bitaufnahme mit Rapidaptor-Technologie für blitzschnellen Bit-Wechsel, geeignet für Bits mit 1/4"-Außensechskant nach DIN ISO 1173-C 6,3 und E 6,3 und Wera Anschluss-Reihen 1 und 4

889/4/1 F Rapidaptor Freilauf-Bithalter für Drehmomentschraubendreher mit Pistolengriff



	EAN							
Code	4013288		mm			mm		
05052501001	217585	1/4"	64	2 33/64"	1/4"	16,5		5

894/4/1 K Universalhalter

Universalhalter für die Aufnahme von Bits mit 1/4"-Außensechskantantrieb nach DIN ISO 1173-C 6,3.

Mit Schnellwechselfutter für schnellen Bit-Wechsel. 1/4"-Sechskant, passend für Schraubemaschinen mit Aufnahme nach DIN ISO 1173-F 6,3.

894/4/1 K Universalhalter



	EAN							
Code	4013288		mm			mm		
05053522001	017512	1/4"	51	2"	1/4"	14,3		5

894/4/1 Universalhalter



	EAN							
Code	4013288		mm			mm		
05053520001	017505	1/4"	75	3"	1/4"	14,3		5

895/4/1 K Universalhalter

Universalhalter für die Aufnahme von Bits mit 1/4"-Außensechskantantrieb nach DIN ISO 1173-C 6,3. Mit Schnellwechselfutter für schnellen Bit-Wechsel.

Der starke Dauermagnet hält die Bits bombenfest. 1/4"-Sechskant, passend für Schraubemaschinen mit Aufnahme nach DIN ISO 1173-F 6,3.

895/4/1 K Universalhalter



	EAN							
Code	4013288		mm			mm		
05053872001	035158	1/4"	52	2"	1/4"	14,3		5

895/4/1 K SB Universalhalter



	EAN							
Code	4013288							
05073318001	029195			895/4/1 K			1x 1/4"x52	3

895/4/1 Universalhalter



	EAN							
Code	4013288		mm			mm		
05053870001	017574	1/4"	77	3"	1/4"	14,3		5

898/4 Kombihalter

Kombi-Halter für Bits mit 4 mm Halfmoon-Antrieb (Wera Reihe 9) und 4 mm HIOS-Antrieb (Wera Reihe 21); mit Schnellwechselfutter; 1/4"-Sechskant-Antrieb, passend für Schraubemaschinen mit Aufnahme nach DIN ISO 1173-F 6,3.

898/4 Kombihalter



	EAN						
Code	4013288	mm			mm		
05051500001	184177	50	2"	1/4"	10,0		5

898/9 Kombihalter

Geeignet für Bits mit 4 mm Halfmoon-Antrieb (Wera Reihe 9) und 4 mm HIOS-Antrieb (Wera Reihe 21); mit Schnellwechselfutter; 4 mm Halfmoon-Antrieb.

898/9 Kombihalter



	EAN						
Code	4013288	mm		mm			
05051501001	184184	50	2"	10,0			5

898/21 Kombihalter

Geeignet für Bits mit 4 mm Halfmoon-Antrieb (Wera Reihe 9) und 4 mm HIOS-Antrieb (Wera Reihe 21); mit Schnellwechselfutter; 4 mm HIOS-Antrieb.

898/21 Kombihalter



	EAN						
Code	4013288	mm		mm			
05051502001	184191	50	2"	10,0			5

890/4/1 Universalhalter

Universalhalter für die Aufnahme von Bits mit 1/4"-Außensechskanttrieb nach DIN ISO 1173-C 6,3.

Der Sprengring garantiert optimalen Sitz des Werkzeugs im Halter. 1/4"-Sechskant, passend für Schraubemaschinen mit Aufnahme nach DIN ISO 1173-F 6,3.

890/4/1 Universalhalter



	EAN							
Code	4013288		mm			mm		
05052575001	017239	1/4"	57	2 1/4"	1/4"	11,1		5

893/4/1 K Universalhalter

Universalhalter für die Aufnahme von Bits mit 1/4"-Außensechskanttrieb nach DIN ISO 1173-C 6,3.

Edelstahlhülse für besonderen Korrosionsschutz. 1/4"-Sechskant, passend für Schraubemaschinen mit Aufnahme nach DIN ISO 1173-F 6,3.

893/4/1 K Universalhalter



	EAN							
Code	4013288		mm			mm		
05134480001	017468	1/4"	50	2"	1/4"	10,5		5

893/4/1 K SB Universalhalter



Code	EAN				
05073401001	029133		893/4/1 K 1x 1/4"x50		3

899/3/1 Universalhalter

Edelstahlhülse für besonderen Korrosionsschutz. Der starke Dauermagnet hält die Bits bombenfest.

Universalhalter für die Aufnahme von Bits mit 1/4"-Außensechskantantrieb nach DIN ISO 1173-C 6,3, 5,5 mm-Sechskant, passend für Schraubemaschinen mit Aufnahme nach DIN ISO 1173-B 5,5.

899/3/1 Universalhalter



	EAN						
Code	4013288		mm		mm	mm	
05053425001	017659	1/4"	72	2 3/4"	5,5	10,5	5

899/4/1 Universalhalter

Der Sprengring garantiert optimalen Sitz des Werkzeugs im Halter. Der starke Dauermagnet hält die Bits bombenfest.

Universalhalter für die Aufnahme von Bits mit 1/4"-Außensechskantantrieb nach DIN ISO 1173-C 6,3, 1/4"-Sechskant, passend für Schraubemaschinen mit Aufnahme nach DIN ISO 1173-F 6,3.

899/4/1 Universalhalter



	EAN							
Code	4013288	Art.No.		mm			mm	
05053457001	017673	899/4/1 K	1/4"	50	2"	1/4"	10,5	5
05053455001	017666	899/4/1 75	1/4"	75	3"	1/4"	10,5	5
05053459001	036711	899/4/1 100	1/4"	100	4"	1/4"	10,5	5
05053458001	036728	899/4/1 152	1/4"	152	6"	1/4"	10,5	5

899/4/1 SB Universalhalter



Code	EAN						
	4013288			mm			
05347100001	095268			899/4/1 1x 1/4"x50			3
05073357001	029720			899/4/1 1x 1/4"x75			3
05134398001	099907			899/4/1 1x 1/4"x152			3

899/4/1 S Universalhalter mit starkem Sprengring

Der besonders starke Sprengring garantiert optimalen Sitz des Werkzeugs im Halter. Der besonders starke Dauermagnet hält die Bits bombenfest.

Universalhalter für die Aufnahme von Bits mit 1/4"-Außensechskantantrieb nach DIN ISO 1173-C 6,3, 1/4"-Sechskant, passend für Schraubemaschinen mit Aufnahme nach DIN ISO 1173-F 6,3.

899/4/1 S Universalhalter mit starkem Sprengring



	EAN						
Code	4013288		mm			mm	
05160976001	105271	1/4"	50	2"	1/4"	10,5	5
05160924001	105264	1/4"	75	3"	1/4"	10,5	5
05160977001	105288	1/4"	100	4"	1/4"	10,5	5
05160979001	105301	1/4"	200	8"	1/4"	10,5	1
05160981001	105325	1/4"	300	12"	1/4"	10,5	1

899/14/1 Universalhalter

Antrieb: SDS plus.

899/14/1 SB Universalhalter



Code	EAN						
	4013288			mm			
05134397001	099891			899/14/1 1x 1/4"x79			3

881/4/1 SB Bithalter mit variabler Einschraubtiefbegrenzung

Beim Terrassenbau sollen die Schrauben gleichmäßig bündig in die Holzdielen versenkt werden.

Der 881/4/1 Bithalter mit variabler Einschraubtiefbegrenzung und Filzring sorgt für eine gleichmäßige Senktiefe und schützt die Oberflächen vor Schleifspuren. 2 Austausch-Filzringe sind inklusive.

- Bit-Halter zum gleichmäßig bündigen Versenken von Schrauben in Holzdielen beim Terrassenbau
- Mit variabel einstellbarer Einschraubtiefbegrenzung
- Filzring (auswechselbar) verhindert Schleifspuren auf den Dielenoberflächen
- Ebenfalls enthalten: 2 Ersatz-Filzringe

881/4/1 SB Bithalter mit variabler Einschraubtiefbegrenzung



	Code	EAN		
	05130002001	4013288 219282		1
			●○ 881/4/1 1x 1/4"x90 ¹⁾	
			9201 2x 27,0	

¹⁾Das Ersatzteil-Kit mit 5 Filzringen kann mit der Codenummer 05130003001 bestellt werden.

9200 Ersatzteil-Kit Filzringe für Bithalter 881/4/1

- 5 Ersatzfilzringe für 881/4/1 SB Bithalter mit variabler Einschraubtiefbegrenzung.
- Filzringe verhindern Schleifspuren auf den Dielenoberflächen.

9200 Ersatzteil-Kit Filzringe für Bithalter 881/4/1



Code	EAN		
05130003001	4013288 219299		1
		9201 5x 27,0	

896/4/1 SB Bit-Abstandhalter Trockenbau

Hochwertiger Abstandhalter aus Aluminium; Schraubtiefe kann stufenlos eingestellt werden und ermöglicht das bündige Versenken von Schrauben.

896/4/1 SB Bit-Abstandhalter Trockenbau



Code	EAN		
05073210001	4013288 178725	●○ 896/4/1 1x 1/4"x50	1

870/1 Werkzeugschaft (Verbindungsteil)

Werkzeugschaft für Steckschlüsseleinsätze.
Abtrieb: 1/4"-Außenvierkant. Antrieb: 1/4"-Außensechskant.

870/1 Werkzeugschaft (Verbindungsteil)



Code	EAN					
05136000001 ¹⁾	4013288 016997	1/4"	25	1"	1/4"	5

¹⁾Mit Kugel; für handbetätigte Steckschlüsseleinsätze

870/4 Werkzeugschaft (Verbindungsteil)

Werkzeugschaft für handbetätigte Steckschlüsseleinsätze.
Mit Kugel. Abtrieb: Außenvierkant. Antrieb: 1/4"-Sechskant.

870/4 Werkzeugschaft (Verbindungsteil)



Code	EAN					
05311517001 ¹⁾	4013288 098214	1/4"	50	2"	1/4"	10
05138006001 ¹⁾	233387	1/4"	72	2"	2 53/64"	10

¹⁾Mit Kugel; für handbetätigte Steckschlüsseleinsätze

870/4 SB



Code	EAN				
05134399001	099914	4013288	870/4 A	1x 1/4"x1/4"x50 ¹⁾	3
05073985001	233271	4013288	870/4 A	1x 1/4"x1/2"x72 ¹⁾	3

¹⁾ Mit Kugel; für handbetätigte Steckschlüsseleinsätze

870/2 Verbindungsteile

Werkzeugschaft für maschinenbetätigte Steckschlüsseleinsätze mit Außenvierkanttrieb.

⁵⁾ 1/16"-Sechskant-Antrieb.

870/2 Verbindungsteile

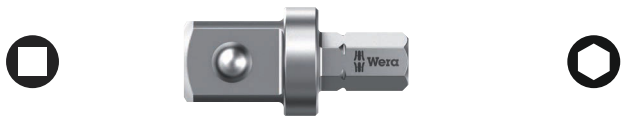

Code	EAN	□	⌈	⌋	⊙		
05136001001 ¹⁾	184245	3/8"	30	1 3/16"	5/16"		5
05136002001 ¹⁾	184269	1/2"	35	1 3/8"	5/16"		5

¹⁾ Mit Kugel; für handbetätigte Steckschlüsseleinsätze

870/4 Werkzeugschäfte (Verbindungsteile)

Werkzeugschaft (Verbindungsteil) für maschinenbetätigte Steckschlüsseleinsätze mit Außenvierkanttrieb.

Antrieb: 1/4"-Sechskant.

870/4 Werkzeugschäfte (Verbindungsteile)



Code	EAN	□	⌈	⌋	⊙		
05050205001 ¹⁾	017055	1/4"	50	2"	1/4"		5
05050210001 ¹⁾	017062	1/4"	100	4"	1/4"		5
05050215001 ¹⁾	017079	3/8"	50	2"	1/4"		5
05050220001 ¹⁾	017086	3/8"	100	4"	1/4"		5

¹⁾ Mit Stift, für maschinenbetätigte Steckschlüsseleinsätze

870/4/7 Set A SB



Code	EAN				
05073200001	139115	4013288	870/4	1x 1/4"x50 ¹⁾ ; 1x 3/8"x50 ¹⁾	1
			870/7	1x 1/2"x75 ¹⁾	

¹⁾ Mit Stift, für maschinenbetätigte Steckschlüsseleinsätze

870/14 Werkzeugschaft

Werkzeugschaft für maschinenbetätigte Steckschlüsseleinsätze.

Mit Außenvierkanttrieb.

Antrieb: SDS plus.

870/14 Werkzeugschaft



Code	EAN	□	⌈	⌋	⊙		
05050650001 ¹⁾	017208	1/4"	70	2 3/4"			5

¹⁾ Mit Stift, für maschinenbetätigte Steckschlüsseleinsätze

870/7 Werkzeugschaft (Verbindungsteil)

Werkzeugschaft für maschinenbetätigte Steckschlüsseleinsätze.

Mit Außenvierkanttrieb. 7/16"-Sechskant, passend für

Schraubemaschinen mit Aufnahme nach DIN ISO 1173-F 11,2.

870/7 Werkzeugschaft (Verbindungsteil)



Code	EAN	□	⌈	⌋	⊙		
05050510001 ¹⁾	017178	1/2"	75	3"	7/16"		5

¹⁾ Mit Stift, für maschinenbetätigte Steckschlüsseleinsätze

781 A 1/4"-Verbindungsteile

Verbindungsteil von 1/4"-Innenvierkant auf 3/8" (1/2")-Außenvierkant.

Für die Hand- und Maschinenbetätigung (non impact), mit Kugelfangrille zur sicheren Arretierung der Nuss, Rändelung am hinteren Ende für hohe Griffigkeit bei der Handbetätigung; Chrom-Vanadium, mattverchromt.

- Mit 1/4" Innenvierkant-Antrieb
- Mit sicherer Nussfixierung
- Aus Chrom-Vanadium für hohe Belastbarkeit

781 A 1/4"-Verbindungsteile



Code	EAN	Art.No.	mm	mm	mm	mm	mm
05042670001	221193	781 A/B	3/8"	25,2	1"	1/4"	1
05042671001	221209	781 A/C	1/2"	36,0	1 27/64"	1/4"	1

781 B 3/8"-Verbindungsteile

Verbindungsteil von 3/8"-Innenvierkant auf 1/4" (1/2")-Außenvierkant.

Für die Hand- und Maschinenbetätigung (non impact), mit Kugelfangrille zur sicheren Arretierung der Nuss, Rändelung am hinteren Ende für hohe Griffigkeit bei der Handbetätigung; Chrom-Vanadium, mattverchromt.

- Mit 3/8" Innenvierkant-Antrieb
- Mit sicherer Nussfixierung
- Aus Chrom-Vanadium für hohe Belastbarkeit

781 B 3/8"-Verbindungsteile



Code	EAN	Art.No.	mm	mm	mm	mm	mm
05042672001	221247	781 B/A	1/4"	27,0	1 1/16"	3/8"	1
05042673001	221056	781 B/C	1/2"	36,0	1 27/64"	3/8"	1

781 C 1/2"-Verbindungsteile

Verbindungsteil von 1/2"-Innenvierkant auf 3/8"-Außenvierkant.

Für die Hand- und Maschinenbetätigung (non impact), mit Kugelfangrille zur sicheren Arretierung der Nuss, Rändelung am hinteren Ende für hohe Griffigkeit bei der Handbetätigung; Chrom-Vanadium, mattverchromt.

- Mit 1/2" Innenvierkant-Antrieb
- Mit sicherer Nussfixierung
- Aus Chrom-Vanadium für hohe Belastbarkeit

781 C 1/2"-Verbindungsteile



Code	EAN	Art.No.	mm	mm	mm	mm	mm
05042674001	221216	781 C/B	3/8"	35,5	1 25/64"	1/2"	1

781/5 Set 1

Robuster Textilgurt (Belt) mit 5 Verbindungsteilen:

- 781 A: 1/4"-Innenvierkant-Antrieb, für 3/8"- und 1/2"-Vierkant-Steckschlüsseleinsätze mit Kugelarretierung;
- 781 B: 3/8"-Innenvierkant-Antrieb, für 1/4"- und 1/2"-Vierkant-Steckschlüsseleinsätze mit Kugelarretierung;
- 781 C: 1/2"-Innenvierkant-Antrieb, für 3/8"-Vierkant-Steckschlüsseleinsätze mit Kugelarretierung.

- Set mit 5 Verbindungsteilen (Adaptern) für Steckschlüsseleinsätze
- Mit sicherer Nussfixierung
- Mit Innenvierkanttrieb
- Mit Außenvierkanttrieb
- Aus Chrom-Vanadium für hohe Belastbarkeit

781/5 Set 1



Code	EAN	mm	mm	mm	mm	mm	mm
05042680001	221223						1
		<input checked="" type="checkbox"/> 781 A 1x 781 A/B, 3/8"x25,2x1/4"; 1x 781 A/C, 1/2"x36,0x1/4"					
		<input checked="" type="checkbox"/> 781 B 1x 781 B/A, 1/4"x27,0x3/8"; 1x 781 B/C, 1/2"x36,0x3/8"					
		<input checked="" type="checkbox"/> 781 C 1x 781 C/B, 3/8"x35,5x1/2"					
		Belt 781 0/5 1x 45,0x210,0					

784 A 1/4" Verbindungsteil mit Wera-Schnellwechselfutter

Verbindungsteil von Vierkant auf Sechskant.
Mit Schnellwechselfutter für schnellen Bit-Wechsel.

Geeignet für die Aufnahme von Bits mit 1/4"-Außensechskantantrieb nach DIN ISO 1173-C 6,3. Antrieb: 1/4"-Innenvierkant.

784 A 1/4" Verbindungsteil mit Wera-Schnellwechselfutter



	EAN						
Code	4013288	Art.No.		mm			
05042750001	008022	784 A/1	1/4"	30	1 3/16"	1/4"	5

784 B 3/8"-Verbindungsteile mit Wera-Schnellwechselfutter



	EAN						
Code	4013288	Art.No.		mm			
05042755001	008039	784 B/1	1/4"	43	1 5/8"	3/8"	5
05042765001	008046	784 B/2	5/16"	50	2"	3/8"	5

784 C 1/2"-Verbindungsteile mit Wera-Schnellwechselfutter



	EAN						
Code	4013288	Art.No.		mm			
05042760001	008053	784 C/1	1/4"	50	2"	1/2"	5
05042768001	008060	784 C/2	5/16"	50	2"	1/2"	5

780 A 1/4"-Verbindungsteil

Verbindungsteil von Vierkant auf Sechskant. Geeignet für Bits mit 1/4"-Außensechskantantrieb nach DIN ISO 1173-C 6,3. Antrieb: 1/4"-Innenvierkant.

780 A 1/4"-Verbindungsteil



	EAN						
Code	4013288	Art.No.		mm			
05042605001	007940	780 A/1	1/4"	25	1"	1/4"	5

780 B 3/8"-Verbindungsteile



	EAN						
Code	4013288	Art.No.		mm			
05042655001	007971	780 B/1	1/4"	30	1 3/16"	3/8"	5
05344511001 ¹⁾	113450	780 B/1-S	1/4"	30	1 3/16"	3/8"	5
05042665001	007988	780 B/2	5/16"	30	1 3/16"	3/8"	5
05344512001 ¹⁾	113467	780 B/2-S	5/16"	30	1 3/16"	3/8"	5

¹⁾S = extra stark

780 C 1/2"-Verbindungsteile



	EAN						
Code	4013288	Art.No.		mm			
05042705001	007995	780 C/1	1/4"	35	1 3/8"	1/2"	5
05344513001	113474	780 C/1-S	1/4"	35	1 3/8"	1/2"	5
05042715001	008008	780 C/2	5/16"	35	1 3/8"	1/2"	5
05344514001 ¹⁾	113481	780 C/2-S	5/16"	35	1 3/8"	1/2"	5

¹⁾S = extra stark





Tool-Check PLUS

Wera

Wera
Be a Tool Pro.

Bit-Sortimente



System Impaktor - Für extreme Anforderungen an das Schraubwerkzeug

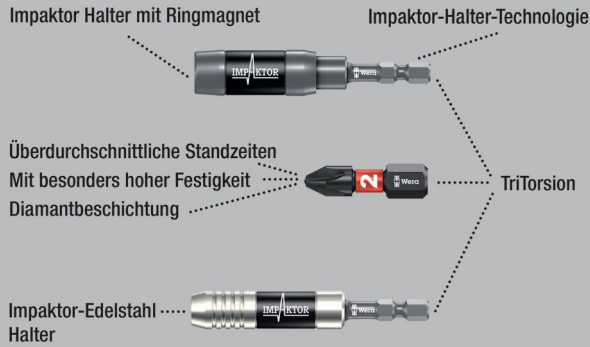

Die Impaktor-Technologie sorgt durch bestmögliche Ausnutzung der Materialeigenschaften und durch optimal angepasste Geometrie für überdurchschnittliche Standzeiten auch bei extremen Anforderungen; besonders geeignet für den Einsatz mit handelsüblichen Impact-/Schlagschrauben.

Die raue Diamantbeschichtung der Bits reduziert durch erhöhten Reibungswiderstand das Herausrutschen aus der Schraube. Profil und Größe der Bits sind durch den Wera Werkzeugfinder Take it easy mit seiner Farbcodierung und gut sichtbaren Beschriftung leicht erkennbar. Der mehrkomponentige Bit-Check überzeugt durch geringes Gewicht und größtmögliche Kompaktheit. Dabei sorgt das Softmaterial im Unterteil des Bit-Checks für die sichere Klemmung der Bits und gleichzeitige leichte Entnehmbarkeit.

Profil und Größe der Bits sind durch den Wera Werkzeugfinder Take it easy mit seiner Farbcodierung und gut sichtbaren Beschriftung leicht erkennbar.

Bit-Check 30 Impaktor 1

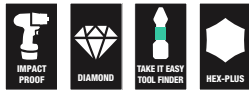

Code	EAN		
05057690001	4013288		1
		<ul style="list-style-type: none"> ● 897/4 Impaktor R 1x 1/4"x75 ⊕ 851/1 IMP DC 2x PH 1x25; 3x PH 2x25; 2x PH 3x25 ⊕ 855/1 IMP DC 2x PZ 1x25; 3x PZ 2x25; 2x PZ 3x25 ⊕ 867/1 IMP DC 1x TX 10x25; 1x TX 15x25; 2x TX 20x25; 3x TX 25x25; 2x TX 30x25; 2x TX 40x25 ○ 840/1 IMP DC 1x 3,0x25; 1x 4,0x25; 1x 5,0x25; 1x 6,0x25 	

Bit-Check 30 Impaktor 2

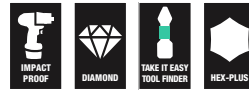

Code	EAN		
05057697001	203946		1
		<ul style="list-style-type: none"> ● 897/4 Impaktor 1x 1/4"x75 ⊕ 851/1 IMP DC 2x PH 1x25; 3x PH 2x25; 2x PH 3x25 ⊕ 855/1 IMP DC 2x PZ 1x25; 3x PZ 2x25; 2x PZ 3x25 ⊕ 867/1 IMP DC 1x TX 10x25; 1x TX 15x25; 2x TX 20x25; 3x TX 25x25; 2x TX 30x25; 2x TX 40x25 ○ 840/1 IMP DC 1x 3,0x25; 1x 4,0x25; 1x 5,0x25; 1x 6,0x25 	

Bit-Check 10 Impaktor 1



Code	EAN		
05057680001	4013288		10
		<ul style="list-style-type: none"> ● 897/4 Impaktor R 1x 1/4"x75 ⊕ 851/1 IMP DC 1x PH 2x25; 1x PH 3x25 ⊕ 855/1 IMP DC 1x PZ 2x25; 1x PZ 3x25 ⊕ 867/1 IMP DC 1x TX 20x25; 1x TX 25x25; 1x TX 30x25 ○ 840/1 IMP DC 1x 4,0x25; 1x 5,0x25 	

Bit-Check 10 Impaktor 1 SB



Code	EAN		
05073980001	4013288 158574		

Bit-Check 10 Impaktor 2



Code	EAN		
05057682001	4013288 156792		

Bit-Check 10 Impaktor 3



Code	EAN		
05057683001	4013288 156761		

Bit-Check 10 Impaktor 4



Code	EAN		
05057417001	4013288 180148		

Bit-Check 10 PZ Impaktor 1



Code	EAN		
05057684001	4013288 157829		

Bit-Check 10 TX Impaktor 1



Code	EAN		
05057688001	4013288 163394		

Bit-Check 6 Impaktor 1



Code	EAN		
	4013288		
05057695001	157751		10
		+	851/4 IMP DC 1x PH 2x50; 1x PH 3x50
		+	855/4 IMP DC 1x PZ 2x50; 1x PZ 3x50
		+	867/4 IMP DC 1x TX 25x50; 1x TX 30x50

Bit-Check 6 Impaktor 1 SB



Code	EAN		
	4013288		
05073890001	158635		1
		+	851/4 IMP DC 1x PH 2x50; 1x PH 3x50
		+	855/4 IMP DC 1x PZ 2x50; 1x PZ 3x50
		+	867/4 IMP DC 1x TX 25x50; 1x TX 30x50

Bit-Check 6 PH Impaktor 1



Code	EAN		
	4013288		
05057691001	157713		20
		+	851/4 IMP DC 4x PH 2x50; 2x PH 3x50

Bit-Check 6 PZ Impaktor 1



Code	EAN		
	4013288		
05057692001	157737		20
		+	855/4 IMP DC 4x PZ 2x50; 2x PZ 3x50

Bit-Check 6 TX Impaktor 1



Code	EAN		
	4013288		
05057693001	157744		20
		+	867/4 IMP DC 2x TX 20x50; 2x TX 25x50; 1x TX 30x50; 1x TX 40x50

Kraftform Stainless - Edelstahlmaterial zur Vermeidung von Fremdrost



Aufstellbarer Bit-Check mit hochwertigen Bits aus Edelstahl. Wera Edelstahl Werkzeuge werden aus Edelstahl gefertigt, wodurch unansehnlicher Fremdrost vermieden wird. Der mehrkomponentige Bit-Check überzeugt durch geringes Gewicht und größtmögliche Kompaktheit.

Dabei sorgt das Softmaterial im Unterteil des Bit-Checks für die sichere Klemmung der Bits und gleichzeitige leichte Entnehmbarkeit. Profil und Größe der Bits sind durch den Wera Werkzeugfinder Take it easy mit seiner Farbcodierung und gut sichtbaren Beschriftung leicht erkennbar.

Bit-Check 30 Stainless 1



Code	EAN		
05071109001	4013288 115126		1
		<ul style="list-style-type: none"> ● 3888/4/1 K 1x 1/4"x50 + 3851/1 TS PH 1x PH 1x25; 3x PH 2x25; 1x PH 3x25 + 3855/1 TS PZ 2x PZ 1x25; 3x PZ 2x25; 1x PZ 3x25 + 3867/1 TS TORX® 2x TX 10x25; 2x TX 15x25; 3x TX 20x25; 3x TX 25x25; 2x TX 30x25; 1x TX 40x25 ○ 3840/1 TS 1x 2,5x25; 1x 3,0x25; 1x 4,0x25; 1x 5,0x25; 1x 5,5x25¹⁾ 	

¹⁾Ohne Torsionszone

Bit-Check 10 Stainless 1



Code	EAN		
05071110001	4013288 111494		10
		<ul style="list-style-type: none"> ● 3888/4/1 K 1x 1/4"x50 + 3851/1 TS PH 1x PH 2x25 + 3855/1 TS PZ 1x PZ 1x25; 2x PZ 2x25 + 3867/1 TS TORX® 1x TX 10x25; 1x TX 15x25; 1x TX 20x25; 1x TX 25x25; 1x TX 30x25 	

Bit-Check 10 Paslanmaz 1 SB



Code	EAN		
05073630001	4013288 112163		1
		<ul style="list-style-type: none"> ● 3888/4/1 K 1x 1/4"x50 + 3851/1 TS PH 1x PH 2x25 + 3855/1 TS PZ 1x PZ 1x25; 2x PZ 2x25 + 3867/1 TS TORX® 1x TX 10x25; 1x TX 15x25; 1x TX 20x25; 1x TX 25x25; 1x TX 30x25 	

Bit-Check 6 Paslanmaz 1 SB

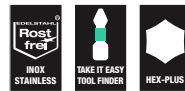

Code	EAN		
05073634001	4013288 164636		1
		<ul style="list-style-type: none"> + 3855/4 2x PZ 2x50 + 3867/4 TORX® 1x TX 20x50; 2x TX 25x50 ○ 3840/4 Hex-Plus 1x 5.5x50 	



System BiTorsion - Für höhere Standzeiten

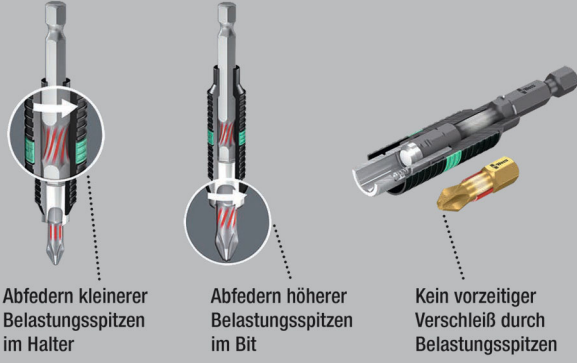

Bit-Safe 61 BiTorsion 1

61 adet bits ve bits tutucu içeren sağlam kumaş çanta. 49 adet uzun kullanım ömürlü, elmas kaplamalı tasarımda (BDC), vidaya güvenli bir şekilde oturması için, sert (BTZ), universal kullanım için, ekstra sert (BTH) BiTorsion bits; 11 adet sert (Z) ve universal kullanım için bits ve Tornavidaya takmak veya elektrikli matkabın/şarjlı tornavidanın mandreninde kullanmak için hızlı değiştirilebilir mandrenli 1 adet universal bits tutucu 889/4/1 K.

Wera "Take it Easy" alet bulucu, renk kodlaması ve açıkça görülebilen etiketi sayesinde bitslerin profilini ve boyutunu belirlemek kolaydır.

Kumaş çanta, kullanıcıya az yer kaplayarak yüksek derecede hareket kabiliyeti sağlar. Bu setin önemli ölçüde azaltılmış ağırlığı taşımayı kolaylaştırır. Hassas yüzeyler depolama sırasında korunur ve kumaş çanta aynı zamanda sağlamdır. Çanta ve aletler düşse bile zarar görmez.

Bit-Safe 61 BiTorsion 1



Code	EAN		
05057441001	4013288 179937		1
		889/4/1 K 1x 1/4"x50	
		851/1 BDC PH 1x PH 1x25; 2x PH 2x25; 1x PH 3x25	
		851/1 BTZ PH 2x PH 1x25; 8x PH 2x25; 1x PH 3x25	
		855/1 BDC PZ 1x PZ 1x25; 2x PZ 2x25; 1x PZ 3x25	
		855/1 BTH PZ 2x PZ 1x25; 8x PZ 2x25; 1x PZ 3x25	
		867/1 TORX® BTZ 3x TX 10x25; 2x TX 15x25; 4x TX 20x25; 4x TX 25x25; 2x TX 30x25; 1x TX 40x25	
		800/1 BDC 1x 0,8x5,5x25; 1x 1,0x5,5x25; 1x 1,2x6,5x25	
		840/1 BTZ Hex-Plus 3x 2,5x25; 3x 3,0x25; 3x 4,0x25; 2x 5,0x25	
		Klettstreifen 120 1x 50,0x120,0	

Bit-Checks BiTorsion

Üniversal kullanım için sert bitsler. Pik/tepe yükler sırasında kinetik enerjinin dağıldığı burulma bölgesine sahip BiTorsion Bitsler. Bu, ürün ömründe önemli bir artışa neden olmaktadır. Uygun bits tutucuyla mümkün olan en iyi kullanım ömrü. Bitslerin bits tutucunun manşonunu hareket ettirmeden bile tutulmasını sağlayan Rapidaptor teknolojisi ile donatılmıştır. Bitsler, yalnızca tek elle bile hızlı uç değişiklikleri için ileri doğru itilerek çıkarılabilir.

DIN ISO 1173-C 6.3 ve E 6.3 standardındaki 1/4" altıgen bağlantılı bitslerin takılması için. Tornavidaya takmak veya elektrikli matkabın/şarjlı tornavidanın mandreninde kullanmak için. Çok bileşenli Bit-Check, düşük maliyetle etkileyicidir. Ağırlık ve maksimum kompaktlık Bit-Check'in alt kısmındaki yumuşak malzeme, uçların güvenli bir şekilde tutulmasını ve aynı zamanda renk kodlaması ve açıkça görülebilen etiketleme ile Wera "Take it Easy" alet bulucu sayesinde bits profilinin ve boyutunun kolayca tanınmasını sağlar.

Bit-Check 30 BiTorsion 1



Code	EAN		
05057430001	4013288 179821		1
		● 889/4/1 K 1x 1/4"x50	
		+ 851/1 BTZ PH 2x PH 1x25; 5x PH 2x25; 2x PH 3x25	
		+ 855/1 BTZ PZ 2x PZ 1x25; 6x PZ 2x25; 2x PZ 3x25	
		* 867/1 TORX® BTZ 1x TX 10x25; 2x TX 15x25; 2x TX 20x25; 2x TX 25x25; 2x TX 30x25; 1x TX 40x25	

Bit-Check 12 BiTorsion 1



Code	EAN		
05057420001	4013288 179869		10
		● 889/4/1 K 1x 1/4"x50	
		+ 851/1 BTZ PH 1x PH 1x25; 2x PH 2x25	
		+ 855/1 BTZ PZ 1x PZ 1x25; 2x PZ 2x25	
		* 867/1 TORX® BTZ 1x TX 10x25; 1x TX 15x25; 1x TX 20x25; 1x TX 25x25; 1x TX 30x25	

Bit-Check 12 BiTorsion 1 SB



Code	EAN		
05136385001	4013288 213969		1
		● 889/4/1 K 1x 1/4"x50	
		+ 851/1 BTZ PH 1x PH 1x25; 2x PH 2x25	
		+ 855/1 BTZ PZ 1x PZ 1x25; 2x PZ 2x25	
		* 867/1 TORX® BTZ 1x TX 10x25; 1x TX 15x25; 1x TX 20x25; 1x TX 25x25; 1x TX 30x25	



Bit-Check 10 BiTorsion 1



Code	EAN		
05056374001	4013288 095688		10
		● 897/4 R 1x 1/4"x75	
		⊕ 851/1 BTZ PH 1x PH 1x25; 1x PH 2x25; 1x PH 3x25	
		⊕ 855/1 BTZ PZ 1x PZ 1x25; 1x PZ 2x25; 1x PZ 3x25	
		⊖ 800/1 BTZ 1x 0,8x5,5x25; 1x 1,0x5,5x25; 1x 1,2x6,5x25	

Bit-Check 10 BiTorsion 3 SB



Code	EAN		
05073418001	4013288 128157		1
		● 897/4 R 1x 1/4"x75	
		⊕ 851/1 BTZ PH 1x PH 2x25	
		⊕ 855/1 BTZ PZ 1x PZ 1x25; 1x PZ 2x25; 1x PZ 3x25	
		⊕ 867/1 TORX® BTZ 1x TX 10x25; 1x TX 15x25; 1x TX 20x25; 1x TX 25x25; 1x TX 30x25	

Bit-Check 10 PZ BiTorsion 2



Code	EAN		
05347153001	4013288 107152		10
		● 897/4 R 1x 1/4"x75	
		⊕ 855/1 BTZ PZ 1x PZ 1x25; 7x PZ 2x25; 1x PZ 3x25	

Diamant Bits

Winzige Diamantpartikel auf der Werkzeugspitze beißen sich förmlich in der Schraube fest.

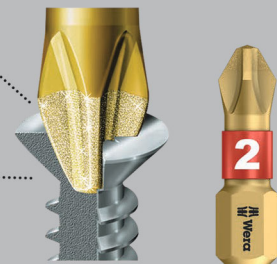

Sicherer Sitz des Bits im Schraubenkopf.

Bits mit winzigen Diamantpartikeln auf der Bit Spitze. Diese sorgen für sicheren Sitz in der Schraube, reduzieren den benötigten Anpressdruck und reduzieren die Gefahr des Abrutschens.

BiTorsion Bits mit Torsionszone, in die bei Belastungsspitzen kinetische Energie abgeleitet wird. Dadurch signifikante Erhöhung der Produktlebensdauer.

Der mehrkomponentige Bit-Check überzeugt durch geringes Gewicht und größtmögliche Kompaktheit.

Dabei sorgt das Softmaterial im Unterteil des Bit-Checks für die sichere Klemmung der Bits und gleichzeitige leichte Entnehmbarkeit. Profil und Größe der Bits sind durch den Wera Werkzeugfinder Take it easy mit seiner Farbcodierung und gut sichtbaren Beschriftung leicht erkennbar.

Bit-Check 30 Diamond 1



Code	EAN			
	4013288			
05057431001	179814			1
			889/4/1 K 1x 1/4"x50	
			851/1 BDC PH 2x PH 1x25; 4x PH 2x25; 1x PH 3x25	
			855/1 BDC PZ 2x PZ 1x25; 4x PZ 2x25; 1x PZ 3x25	
			867/1 TORX® BDC 2x TX 10x25; 2x TX 15x25; 3x TX 20x25; 3x TX 25x25; 1x TX 30x25; 1x TX 40x25	
			800/1 BDC 1x 0,8x5,5x25; 1x 1,0x5,5x25; 1x 1,2x6,5x25	

Bit-Check 12 Diamond 1



Code	EAN			
	4013288			
05057421001	180025			10
			889/4/1 K 1x 1/4"x50	
			851/1 BDC PH 1x PH 1x25; 2x PH 2x25	
			855/1 BDC PZ 1x PZ 1x25; 2x PZ 2x25	
			867/1 TORX® BDC 1x TX 10x25; 1x TX 15x25; 1x TX 20x25; 1x TX 25x25; 1x TX 30x25	

Bit-Check 12 Diamond 1 SB



Code	EAN			
	4013288			
05136392001	213976		889/4/1 K 1x 1/4"x50	1
			851/1 BDC PH 1x PH 1x25; 2x PH 2x25	
			855/1 BDC PZ 1x PZ 1x25; 2x PZ 2x25	
			867/1 TORX® BDC 1x TX 10x25; 1x TX 15x25; 1x TX 20x25; 1x TX 25x25; 1x TX 30x25	

Bit-Check 7 Diamond 1



Code	EAN			
	4013288			
05057416001	179999			10
			889/4/1 K 1x 1/4"x50	
			851/1 BDC PH 1x PH 1x25; 1x PH 2x25	
			855/1 BDC PZ 1x PZ 1x25; 1x PZ 2x25	
			800/1 BDC 1x 1,0x5,5x25; 1x 1,2x6,5x25	



Bit-Check 7 Diamond 1 SB

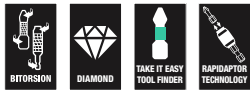

Code	EAN		
05073419001	183682	889/4/1 K 1x 1/4"x50	1
		851/1 BDC PH 1x PH 1x25; 1x PH 2x25	
		855/1 BDC PZ 1x PZ 1x25; 1x PZ 2x25	
		800/1 BDC 1x 1.0x5.5x25; 1x 1.2x6.5x25	

Bit-Check 7 PZ Diamond 1



Code	EAN		
05057412001	180001	889/4/1 K 1x 1/4"x50	10
		855/1 BDC PZ 2x PZ 1x25; 3x PZ 2x25; 1x PZ 3x25	

Bit-Check 7 TX Diamond 1



Code	EAN		
05057415001	180018	889/4/1 K 1x 1/4"x50	10
		867/1 TORX® BDC 1x TX 10x25; 1x TX 15x25; 1x TX 20x25; 1x TX 25x25; 1x TX 30x25; 1x TX 40x25	

Textile Boxen



Bit-Safe 61 Universal 1

Umfangreiches 61-teiliges Bit-Sortiment im robusten Bit-Safe. Ermöglicht einen schnellen Überblick über das vorhandene Werkzeug und nicht benötigte Bits werden einfach ins Sortiment zurückgesteckt und gehen nicht verloren.

Mit 1 Universalhalter mit Rapidaptor-Technologie: Erlaubt eine Aufnahme der Bits auch ohne Betätigung der Hülse. Die Entnahme des Bits geschieht durch einfaches Nach-vorn-schieben - für blitzschnellen Bitwechsel, auch mit nur einer Hand. Der starke Dauermagnet hält die Bits bombenfest.

Zur Aufnahme in die Schraubemaschine oder zum Einsatz in das Bohrfutter der elektronischen Bohrmaschine.

Bit-Safe 61 Universal 1



Code	EAN			
05057122001	4013288 100689			1
		● ○	889/4/1 K 1x 1/4"x50	
		+	851/1 TZ 3x PH 1x25; 10x PH 2x25; 2x PH 3x25	
		+	855/1 TZ 3x PZ 1x25; 10x PZ 2x25; 2x PZ 3x25	
		✦	867/1 TZ TORX® 2x TX 10x25; 3x TX 15x25; 3x TX 20x25; 3x TX 25x25; 3x TX 30x25; 2x TX 40x25	
		◐	800/1 TZ 1x 0,6x4,5x25; 1x 1,0x5,5x25; 1x 1,2x6,5x25	
		○	840/1 Z 3x 2,5x25; 3x 3,0x25; 3x 4,0x25; 2x 5,0x25	
			Klettstreifen 120 1x 50,0x120,0	

Bit-Safe 43 Universal 1

43-teilig. Robuste textile Box mit Bits für den universellen Einsatz. 1 Universalhalter 899/4/1 mit Edelstahlhülse, Sprengung und starkem Dauermagnet zur Aufnahme in die Schraubmaschine oder zum Einsatz in das Bohrfutter der elektronischen Bohrmaschine.

Bit-Safe 43 Universal 1



Code	EAN			
05057450001	4013288 179951			1
		● ○	899/4/1 1x 1/4"x50	
		+	851/1 Z 1x PH 2x25	
		+	851/4 TZ 1x PH 1x50; 2x PH 2x50	
		+	855/1 Z 2x PZ 1x25; 5x PZ 2x25; 2x PZ 3x25	
		✦	855/4 TZ 1x PZ 1x50; 2x PZ 2x50	
		✦	867/1 TORX® 3x TX 10x25; 4x TX 15x25; 4x TX 20x25; 4x TX 25x25; 4x TX 30x25; 1x TX 40x25	
		✦	867/4 Z TORX® 1x TX 10x50; 1x TX 15x50; 1x TX 20x50; 1x TX 25x50; 1x TX 30x50; 1x TX 40x50	
			Klettstreifen 120 1x 50,0x120,0	



Bit-Check 30 Universal 1

29 Bits auf engstem Raum. Einfache Bit-Entnahme und -Rückführung. Rapidaptor-Halter garantiert blitzschnellen Bit-Wechsel.

Mit Universal-Bestückung für alle Einsatzgebiete.

Bit-Check 30 Universal 1



Code	EAN		
05056440001	115096		1
		●○ 889/4/1 K 1x 1/4"x50	
		⊕ 851/1 TZ PH 2x PH 1x25; 3x PH 2x25; 1x PH 3x25	
		⊕ 855/1 TH PZ 2x PZ 1x25; 3x PZ 2x25; 1x PZ 3x25	
		⊕ 867/1 TZ TORX® 1x TX 10x25; 1x TX 15x25; 1x TX 20x25; 1x TX 25x25; 1x TX 30x25; 1x TX 40x25	
		⊕ 867/1 Z TORX® B0 1x TX 10x25; 1x TX 15x25; 1x TX 20x25; 1x TX 25x25; 1x TX 30x25	
		◐ 800/1 TZ 1x 1,0x5,5x25	
		○ 840/1 Z Hex-Plus 1x 3,0x25; 1x 4,0x25; 1x 5,0x25; 1x 6,0x25; 1x 8,0x25	

Bit-Check 30 TX Universal 1

30-teilig. Zähnharte Bits für den universellen Einsatz.

1 Universalhalter 899/4/1 K zur Aufnahme in die Schraubmaschine oder zum Einsatz in das Bohrfutter der elektronischen Bohrmaschine. Inklusive zähnharter TORX® Bits, für den universellen Einsatz.

Bit-Check 30 TX Universal 1



Code	EAN		
05057908001	4013288 163820		10
		●○ 899/4/1 1x 1/4"x50	
		⊕ 867/1 TORX® 3x TX 10x25; 5x TX 15x25; 8x TX 20x25; 7x TX 25x25; 4x TX 30x25; 2x TX 40x25	

Bit-Check 30 TX Universal 1 SB



Code	EAN		
05057900001	4013288 229618		1
		●○ 899/4/1 1x 1/4"x50	
		⊕ 867/1 TORX® 3x TX 10x25; 5x TX 15x25; 8x TX 20x25; 7x TX 25x25; 4x TX 30x25; 2x TX 40x25	

Bit-Check 10 Universal 1

- Zähnharte Bits, für den universellen Einsatz
- Universalhalter mit Schnellwechselfutter für schnellen Bit-Wechsel

Bit-Check 10 Universal 1



Code	EAN		
05056161001	4013288 033772		10
		●○ 895/4/1 K 1x 1/4"x52	
		⊕ 851/1 TZ PH 1x PH 1x25; 1x PH 2x25; 1x PH 3x25	
		⊕ 855/1 TZ PZ 1x PZ 1x25; 1x PZ 2x25; 1x PZ 3x25	
		⊖ 800/1 TZ 1x 0,8x5,5x25; 1x 1,0x5,5x25; 1x 1,2x6,5x25	

Bit-Check 10 Universal 2

- Extraharte Bits
- Torsionsform gegen frühzeitigen Verschleiß
- Universalhalter mit Schnellwechselfutter und starkem Dauermagnet

Bit-Check 10 Universal 2



Code	EAN		
05134200001	4013288 038821		10
		●○ 895/4/1 K 1x 1/4"x52	
		⊕ 855/1 TH PZ 1x PZ 1x25; 2x PZ 2x25	
		⊕ 867/1 TORX® 1x TX 10x25; 1x TX 15x25; 1x TX 20x25; 1x TX 25x25; 1x TX 30x25; 1x TX 40x25	

Bit-Check 10 Universal 3

- Zähnharte Bits für den universellen Einsatz.
- Rapidaptor-Halter für schnellen Bitwechsel

Bit-Check 10 Universal 3



Code	EAN		
05056375001	4013288 095695		10
		●○ 889/4/1 K 1x 1/4"x50	
		⊕ 851/1 TZ PH 1x PH 1x25; 1x PH 2x25; 1x PH 3x25	
		⊕ 855/1 TZ PZ 1x PZ 1x25; 1x PZ 2x25; 1x PZ 3x25	
		⊖ 800/1 TZ 1x 0,8x5,5x25; 1x 1,0x5,5x25; 1x 1,2x6,5x25	

Bit-Check 10 Universal 3 SB



Code	EAN		
05073410001	4013288 099495		1
		●○ 889/4/1 K 1x 1/4"x50	
		⊖ 800/1 TZ 1x 0,8x5,5x25; 1x 1,0x5,5x25; 1x 1,2x6,5x25	
		⊕ 851/1 TZ PH 1x PH 1x25; 1x PH 2x25; 1x PH 3x25	
		⊕ 855/1 TZ PZ 1x PZ 1x25; 1x PZ 2x25; 1x PZ 3x25	



Bit-Check 10 Universal 4

- Zähnharte Bits, für den universellen Einsatz
- Universalhalter mit Edelstahlhülse, Sprengung und starkem Dauermagnet

Bit-Check 10 Universal 4



Code	EAN		
05056159001	4013288 033758		10
		<ul style="list-style-type: none"> ● 899/4/1 1x 1/4"x50 ⊕ 851/1 TZ PH 1x PH 1x25; 1x PH 2x25; 1x PH 3x25 ⊕ 855/1 TZ PZ 1x PZ 1x25; 1x PZ 2x25; 1x PZ 3x25 ⊖ 800/1 TZ 1x 0,8x5,5x25; 1x 1,0x5,5x25; 1x 1,2x6,5x25 	

Bit-Check 10 Universal 5 SB

- Zähnharte Bits, für den universellen Einsatz
- Inklusive Universalhalter für die Aufnahme von Bits mit 1/4"-Außensechskanttrieb

Bit-Check 10 Universal 5 SB



Code	EAN		
05073416001	4013288 128164		1
		<ul style="list-style-type: none"> ● 899/4/1 1x 1/4"x50 ⊕ 851/1 Z PH 1x PH 2x25 ⊕ 855/1 Z PZ 1x PZ 1x25; 1x PZ 2x25; 1x PZ 3x25 ⊕ 867/1 TORX® 1x TX 10x25; 1x TX 15x25; 1x TX 20x25; 1x TX 25x25; 1x TX 30x25 	

Bit-Check 10 TX Universal 1

- Zähnharte Bits, für den universellen Einsatz
- Torsionsform gegen frühzeitigen Verschleiß
- Universalhalter mit Schnellwechselfutter für schnellen Bit-Wechsel

Bit-Check 10 TX Universal 1



Code	EAN		
05056164001	4013288 033802		10
		<ul style="list-style-type: none"> ● 894/4/1 K 1x 1/4"x51 ⊕ 867/1 TZ TORX® 1x TX 8x25; 1x TX 9x25; 1x TX 10x25; 1x TX 15x25; 1x TX 20x25; 1x TX 25x25; 1x TX 27x25; 1x TX 30x25; 1x TX 40x25 	

Bit-Check 10 TX Universal 2

- Zähnharte Bits, für den universellen Einsatz
- Rapidaptor-Halter für schnellen Bitwechsel

Bit-Check 10 TX Universal 2



Code	EAN		
05057115001	4013288 127747		10
		<ul style="list-style-type: none"> ● 888/4/1 K 1x 1/4"x50 ⊕ 867/1 TORX® 1x TX 6x25; 1x TX 8x25; 1x TX 9x25; 1x TX 10x25; 1x TX 15x25; 1x TX 20x25; 1x TX 25x25; 1x TX 30x25; 1x TX 40x25 	

Bit-Check 7 Universal 1

- Zähnharte Bits, für den universellen Einsatz
- Universalhalter mit Edelstahlhülse und starkem Dauermagnet

Bit-Check 7 Universal 1



Code	EAN		
	4013288		
05056295001	038166		20
		893/4/1 K 1x 1/4"x50	
		851/1 Z PH 1x PH 1x25; 1x PH 2x25	
		855/1 Z PZ 1x PZ 1x25; 1x PZ 2x25	
		800/1 Z 1x 1,0x5,5x25; 1x 1,2x6,5x25	

Bit-Check 7 Universal 1 SB



Code	EAN		
	4013288		
05073406001	036186		1
		893/4/1 K 1x 1/4"x50	
		851/1 Z PH 1x PH 1x25; 1x PH 2x25	
		855/1 Z PZ 1x PZ 1x25; 1x PZ 2x25	
		800/1 Z 1x 1.0x5.5x25; 1x 1.2x6.5x25	

Bit-Check 7 Universal 4



Code	EAN		
	4013288		
05135810001	179265		20
		893/4/1 K 1x 1/4"x50	
		851/1 Z PH 1x PH 2x25	
		855/1 Z PZ 1x PZ 1x25; 1x PZ 2x25	
		867/1 TORX® 1x TX 15x25; 1x TX 20x25; 1x TX 25x25	

Bit-Check 7 PZ Universal 1



Code	EAN		
	4013288		
05056296001	038135		20
		893/4/1 K 1x 1/4"x50	
		855/1 Z PZ 2x PZ 1x25; 3x PZ 2x25; 1x PZ 3x25	



Bit-Check 7 TX Universal 1

- Zähnharte Bits, für den universellen Einsatz
- Universalhalter mit Edelstahlhülse und starkem Dauermagnet

Bit-Check 7 TX Universal 1



Code	EAN		
05056294001	4013288 041500		20
		●● 893/4/1 K 1x 1/4"x50	
		♻️ 867/1 TORX® 1x TX 10x25; 1x TX 15x25; 1x TX 20x25; 1x TX 25x25; 1x TX 30x25; 1x TX 40x25	

Bit-Check 7 TX Universal 1 SB



Code	EAN		
05073404001	4013288 038111		1
		●● 893/4/1 K 1x 1/4"x50	
		♻️ 867/1 TORX® 1x TX 10x25; 1x TX 15x25; 1x TX 20x25; 1x TX 25x25; 1x TX 30x25; 1x TX 40x25	

Bit-Check 7 TX BO Universal 1

- Zähnharte Bits, für den universellen Einsatz
- Universalhalter mit Schnellwechselfutter für schnellen Bit-Wechsel

Bit-Check 7 TX BO Universal 1



Code	EAN		
05056158001	4013288 033741		20
		●● 894/4/1 K 1x 1/4"x51	
		♻️ 867/1 Z TORX® BO 1x TX 10x25; 1x TX 15x25; 1x TX 20x25; 1x TX 25x25; 1x TX 30x25; 1x TX 40x25	

Hex-Plus - Lässt Innensechskantschrauben länger leben

Zerstörung des Profils („Runddrehen“) wird verhindert

Überdurchschnittliche Standzeiten

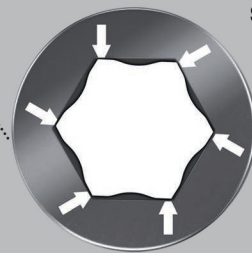

Bit-Check 7 Hex-Plus 1



Code	EAN		
05056168001	4013288 033840		20
		●● 895/4/1 K 1x 1/4"x52	
		○ 840/1 Z Hex-Plus 1x 2,0x25; 1x 2,5x25; 1x 3,0x25; 1x 4,0x25; 1x 5,0x25; 1x 6,0x25	

Bit-Check 6 Universal 1

- Zähnharte Bits, für den universellen Einsatz
- Durch die Torsionsform werden Drehmomentspitzen abgedeutert
- Verhindert vorzeitigen Bruch der Abtriebspitze

Bit-Check 6 Universal 1



Code	EAN		
05056474001	4013288 156143		20
		+	851/4 TZ PH 1x PH 1x50; 1x PH 2x50
		+	855/4 TZ PZ 1x PZ 1x50; 1x PZ 2x50
		●	800/4 Z 1x 1,0x5,5x50; 1x 1,2x6,5x50

Bit-Check 6 Universal 1 SB



Code	EAN		
05073635001	4013288 155276		1
		+	851/4 TZ PH 1x PH 1x50; 1x PH 2x50
		+	855/4 TZ PZ 1x PZ 1x50; 1x PZ 2x50
		●	800/4 Z 1x 1,0x5,5x50; 1x 1,2x6,5x50

Bit-Check 6 Universal 2



Code	EAN		
05056473001	4013288 156136		20
		+	851/4 TZ PH 1x PH 2x50
		+	855/4 TZ PZ 1x PZ 1x50; 1x PZ 2x50
		+	867/4 Z TORX® 1x TX 15x50; 1x TX 20x50; 1x TX 25x50

Bit-Check 6 Universal 2 SB



Code	EAN		
05073638001	4013288 155245		1
		+	851/4 TZ PH 1x PH 2x50
		+	855/4 TZ PZ 1x PZ 1x50; 1x PZ 2x50
		+	867/4 Z TORX® 1x TX 15x50; 1x TX 20x50; 1x TX 25x50



Bit-Check 6 TX Universal 1

- Zähnharte Bits, für den universellen Einsatz

Bit-Check 6 TX Universal 1



Code	EAN		
	4013288		
05056472001	156112		20
			867/4 Z TORX® 1x TX 10x50; 1x TX 15x50; 1x TX 20x50; 1x TX 25x50; 1x TX 30x50; 1x TX 40x50

Bit-Check 6 TX Universal 1 SB



Code	EAN		
	4013288		
05073637001	155252		1
			867/4 Z TORX® 1x TX 10x50; 1x TX 15x50; 1x TX 20x50; 1x TX 25x50; 1x TX 30x50; 1x TX 40x50

Bit-Check 6 PZ Universal 1

6 50 mm lange Pozidriv-Bits übersichtlich angeordnet auf engstem Raum im praktischen Bit-Check. Die zähnharten Bits sind für den universellen Einsatz geeignet. Torsionsform gegen frühzeitigen Verschleiß.

Bit-Check 6 PZ Universal 1



Code	EAN		
	4013288		
05056471001	156105		20
			855/4 TZ PZ 2x PZ 1x50; 3x PZ 2x50; 1x PZ 3x50

Bit-Check 6 V Universal 1

6 50 mm lange Bits übersichtlich angeordnet auf engstem Raum im praktischen Bit-Check. Bits für Innenvierkantschrauben mit Haltefunktion.

Durch die aus der Flächenpressung zwischen der Abtriebspitze und Schraubenprofil resultierende Klemmkraft werden die Schrauben sicher auf dem Werkzeug gehalten.

Zähnhart, für den universellen Einsatz. 1/4"-Sechskant, passend für Halter nach DIN ISO 1173-F 6,3.

Bit-Check 6 V Universal 1



Code	EAN		
	4013288		
05056478001	190802		10
			868/4 V 1x # 1x50; 3x # 2x50; 2x # 3x50

Bit-Check 30 Wood TX HF 1

Bits und Halter-Set, besonders geeignet für die Holzbearbeitung. Die Bits 867/1 TORX® HF halten durch ihre spezielle Geometrie TORX® Schrauben nach Spezifikation Acument Intellectual Properties sicher auf dem Werkzeug! Das ist besonders hilfreich in schwer zugänglichen Arbeitsbereichen, wo man die zweite Hand nicht zum Festhalten der Schraube nutzen kann. Sie sind auch passend für Würth ASSY Schrauben sowie Altenloh SPAX T-STAR plus Schrauben.

Mit Werkzeugfinder Take it easy: Farbkennezeichnung nach Größen. Inklusive Universalhalter mit Ringmagnet, der auch schwere Schrauben bombenfest hält und Rapidaptor, der eine Aufnahme der Bits auch ohne Betätigung der Hülse erlaubt. Der Bit-Check ermöglicht einen schnellen Überblick über das vorhandene Werkzeug. Nicht benötigte Bits werden einfach ins Sortiment zurückgesteckt und gehen nicht verloren. Einfacher Transport z. B. in der Hemdtasche. Am Arbeitsplatz kann der Bit-Check aufgestellt werden, was einen schnellen Zugriff auf das Werkzeug gewährleistet.

- Mit Haltefunktion für Innen TORX® Schrauben
- Auch passend für Würth ASSY Schrauben sowie Altenloh SPAX T-STAR plus Schrauben

Bit-Check 30 Wood TX HF 1



Code	EAN		
05057436001	4013288 226204		10
		●● 887/4 RR 1x 1/4"x57	
		⊕ 851/1 TZ 2x PH 2x25; 1x PH 3x25	
		⊕ 855/1 TH 3x PZ 1x25; 6x PZ 2x25; 2x PZ 3x25	
		⊕ 867/1 TORX® HF 2x TX 10x25; 2x TX 15x25; 4x TX 20x25; 4x TX 25x25; 2x TX 30x25; 1x TX 40x25 ¹⁾	

¹⁾Durchgehender Sechskant; kein Take it easy.

Bit-Check 30 Wood TX HF 1 SB



Code	EAN		
05057437001	4013288 227522		1
1x Bit-Check 30 Wood TX HF 1			
		●● 887/4 RR 1x 1/4"x57	
		⊕ 851/1 TZ 2x PH 2x25; 1x PH 3x25	
		⊕ 855/1 TH 3x PZ 1x25; 6x PZ 2x25; 2x PZ 3x25	
		⊕ 867/1 TORX® HF 2x TX 10x25; 2x TX 15x25; 4x TX 20x25; 4x TX 25x25; 2x TX 30x25; 1x TX 40x25 ¹⁾	

¹⁾Durchgehender Sechskant; kein Take it easy.

Bit-Check 30 Wood 1

- Ringmagnet Rapidaptor-Halter zum Halten langer und schwerer Schrauben

Bit-Check 30 Wood 1



Code	EAN		
05057433001	4013288 179807		1
		●● 887/4 RR 1x 1/4"x57	
		⊕ 851/1 TZ PH 2x PH 2x25; 1x PH 3x25	
		⊕ 855/1 TH PZ 3x PZ 1x25; 6x PZ 2x25; 2x PZ 3x25	
		⊕ 867/1 TZ TORX® 2x TX 10x25; 2x TX 15x25; 4x TX 20x25; 4x TX 25x25; 2x TX 30x25; 1x TX 40x25	

Bit-Check 30 Wood 2

- Universalhalter mit Edelstahlhülse

Bit-Check 30 Wood 2



Code	EAN		
	4013288		
05057432001	179845		10
		899/4/1 1x 1/4"x50	
		851/1 Z PH 1x PH 2x25	
		855/1 Z PZ 2x PZ 1x25; 5x PZ 2x25; 2x PZ 3x25	
		867/1 TORX® 3x TX 10x25; 4x TX 15x25; 4x TX 20x25; 4x TX 25x25; 3x TX 30x25; 1x TX 40x25	

Bit-Check 30 Wood 2 SB



Code	EAN		
	4013288		
05057438001	229625		1
		899/4/1 1x 1/4"x50	
		851/1 Z 1x PH 2x25	
		855/1 Z 2x PZ 1x25; 5x PZ 2x25; 2x PZ 3x25	
		867/1 TORX® 3x TX 10x25; 4x TX 15x25; 4x TX 20x25; 4x TX 25x25; 3x TX 30x25; 1x TX 40x25	

Bit-Check 12 Wood TX HF 1

Bits und Halter-Set, besonders geeignet für die Holzbearbeitung. Die Bits 867/1 TORX® HF halten durch ihre spezielle Geometrie TORX® Schrauben nach Spezifikation Acument Intellectual Properties sicher auf dem Werkzeug! Das ist besonders hilfreich in schwer zugänglichen Arbeitsbereichen, wo man die zweite Hand nicht zum Festhalten der Schraube nutzen kann.

Sie sind auch passend für Würth ASSY Schrauben sowie Altenloh SPAX T-STAR plus Schrauben. Mit Werkzeugfinder Take it easy: Farbkennezeichnung nach Größen. Ringmagnet Rapidaptor-Halter zum Halten langer und schwerer Schrauben.

Der Bit-Check ermöglicht einen schnellen Überblick über das vorhandene Werkzeug. Nicht benötigte Bits werden einfach ins Sortiment zurückgesteckt und gehen nicht verloren. Einfacher Transport z. B. in der Hemdtasche. Am Arbeitsplatz kann der Bit-Check aufgestellt werden, was einen schnellen Zugriff auf das Werkzeug gewährleistet.

- 867/1 TORX® HF Bits mit Haltefunktion für TORX® Schrauben nach Spezifikation Acument Intellectual Properties
- Auch passend für Würth ASSY Schrauben sowie Altenloh SPAX T-STAR plus Schrauben

Bit-Check 12 Wood TX HF 1



Code	EAN		
	4013288		
05057435001	226198		10
		887/4 RR 1x 1/4"x57	
		855/1 Z 1x PZ 1x25; 1x PZ 2x25	
		867/1 TORX® HF 1x TX 10x25; 1x TX 15x25; 1x TX 20x25; 2x TX 25x25; 1x TX 30x25; 1x TX 40x25 ¹⁾	
		867/1 TORX® 1x TX 20x25; 1x TX 25x25	

¹⁾ Durchgehender Sechskant; kein Take it easy.

Bit-Check 12 Wood TX HF 1 SB



Code	EAN		
05073641001	4013288 227515		1
1x Bit-Check 12 Wood TX HF 1			
		●○ 887/4 RR 1x 1/4"x57	
		⊕ 855/1 Z 1x PZ 1x25; 1x PZ 2x25	
		⊕ 867/1 TORX® HF 1x TX 10x25; 1x TX 15x25; 1x TX 20x25; 2x TX 25x25; 1x TX 30x25; 1x TX 40x25 ¹⁾	
		⊕ 867/1 TORX® 1x TX 20x25; 1x TX 25x25	

¹⁾Durchgehender Sechskant; kein Take it easy.

Bit-Check 12 Wood 1

- Ringmagnet Rapidaptor-Halter zum Halten langer und schwerer Schrauben

Bit-Check 12 Wood 1



Code	EAN		
05057423001	4013288 179876		10
		●○ 887/4 RR 1x 1/4"x57	
		⊕ 855/1 TH PZ 1x PZ 1x25; 2x PZ 2x25; 1x PZ 3x25	
		⊕ 851/1 TH PH 1x PH 2x25	
		⊕ 867/1 TORX® 1x TX 10x25; 1x TX 15x25; 1x TX 20x25; 1x TX 25x25; 1x TX 30x25; 1x TX 40x25	

Bit-Check 12 Wood 1 SB



Code	EAN		
05136390001	4013288 214010		1
		●○ 887/4 RR 1x 1/4"x57	
		⊕ 851/1 TH PH 1x PH 2x25	
		⊕ 855/1 TH PZ 1x PZ 1x25; 2x PZ 2x25; 1x PZ 3x25	
		⊕ 867/1 TORX® 1x TX 10x25; 1x TX 15x25; 1x TX 20x25; 1x TX 25x25; 1x TX 30x25; 1x TX 40x25	

Bit-Check 12 Wood 2

- Universalhalter mit Edelstahlhülse

Bit-Check 12 Wood 2



Code	EAN		
05057422001	4013288 179890		10
		●○ 899/4/1 1x 1/4"x50	
		⊕ 851/1 Z PH 1x PH 2x25	
		⊕ 855/1 Z PZ 1x PZ 1x25; 2x PZ 2x25; 1x PZ 3x25	
		⊕ 867/1 TORX® 1x TX 10x25; 1x TX 15x25; 1x TX 20x25; 1x TX 25x25; 1x TX 30x25; 1x TX 40x25	



Bit-Check 12 Wood 2 SB



Code	EAN			
05136391001	214027		899/4/1 1x 1/4"x50	1
			851/1 Z PH 1x PH 2x25	
			855/1 Z PZ 1x PZ 1x25; 2x PZ 2x25; 1x PZ 3x25	
			867/1 TORX® 1x TX 10x25; 1x TX 15x25; 1x TX 20x25; 1x TX 25x25; 1x TX 30x25; 1x TX 40x25	

Bit-Check 6 Wood TX HF 1

Bit-Set, besonders geeignet für die Holzbearbeitung. Die Bits 867/4 TORX® HF halten durch ihre spezielle Geometrie TORX® Schrauben nach Spezifikation Acument Intellectual Properties sicher auf dem Werkzeug! Das ist besonders hilfreich in schwer zugänglichen Arbeitsbereichen, wo man die zweite Hand nicht zum Festhalten der Schraube nutzen kann.

Sie sind auch passend für Würth ASSY Schrauben sowie Altenloh SPAX T-STAR plus Schrauben. Mit Werkzeugfinder Take it easy: Farbkennzeichnung nach Größen.

Der Bit-Check ermöglicht einen schnellen Überblick über das vorhandene Werkzeug. Nicht benötigte Bits werden einfach ins Sortiment zurückgesteckt und gehen nicht verloren. Einfacher Transport z. B. in der Hemdtasche. Am Arbeitsplatz kann der Bit-Check aufgestellt werden, was einen schnellen Zugriff auf das Werkzeug gewährleistet.

- Besonders für Holzanwendungen
- Für Innen TORX® Schrauben
- Mit Haltefunktion für TORX® Schrauben
- Auch passend für Würth ASSY Schrauben sowie Altenloh SPAX T-STAR plus Schrauben
- 50 mm lange Bits

Bit-Check 6 Wood TX HF 1



Code	EAN			
05056470001	226181			20
			867/4 TORX® HF 2x TX 20x50; 2x TX 25x50; 1x TX 30x50; 1x TX 40x50 ¹⁾	

¹⁾ Durchgehender Sechskant; kein Take it easy.

Bit-Check 6 Wood TX HF 1 SB



Code	EAN			
05073639001	227508			1
1x Bit-Check 6 Wood TX HF 1				
			867/4 TORX® HF 2x TX 20x50; 2x TX 25x50; 1x TX 30x50; 1x TX 40x50 ¹⁾	

¹⁾ Durchgehender Sechskant; kein Take it easy.

Bit-Check 30 Metal 1

- Zähnharte Bits, für den universellen Einsatz
- Universalhalter mit Edelstahlhülse und starkem Dauermagnet

Bit-Check 30 Metal 1



Code	EAN		
	4013288		
05057434001	179838		10
		899/4/1 1x 1/4"x50	
		851/1 Z PH 3x PH 1x25; 3x PH 2x25; 2x PH 3x25	
		855/1 Z PZ 3x PZ 1x25; 3x PZ 2x25; 3x PZ 3x25	
		867/1 TORX® 1x TX 10x25; 1x TX 15x25; 1x TX 20x25; 1x TX 25x25; 1x TX 30x25; 1x TX 40x25	
		800/1 Z 1x 0,6x4,5x25; 1x 1,0x5,5x25; 1x 1,2x6,5x25	
		840/1 Z Hex-Plus 1x 4,0x25; 1x 5,0x25; 1x 6,0x25	

Bit-Check 30 Metal 1 SB



Code	EAN		
	4013288		
05057440001	229632	899/4/1 1x 1/4"x50	1
		851/1 Z 3x PH 1x25; 3x PH 2x25; 2x PH 3x25	
		855/1 Z 3x PZ 1x25; 3x PZ 2x25; 3x PZ 3x25	
		867/1 TORX® 1x TX 10x25; 1x TX 15x25; 1x TX 20x25; 1x TX 25x25; 1x TX 30x25; 1x TX 40x25	
		800/1 Z 1x 0.6x4.5x25; 1x 1.0x5.5x25; 1x 1.2x6.5x25	
		840/1 Z 1x 4.0x25; 1x 5.0x25; 1x 6.0x25	



Bit-Check 12 Metal 1



Code	EAN		
	4013288		
05057424001	179883		10
		● ○ 899/4/1 1x 1/4"x50	
		⊕ 851/1 Z PH 1x PH 1x25; 1x PH 2x25	
		⊕ 855/1 Z PZ 1x PZ 1x25; 1x PZ 2x25	
		⊕ 867/1 TORX® 1x TX 15x25; 1x TX 20x25; 1x TX 25x25; 1x TX 30x25	
		○ 840/1 Z Hex-Plus 1x 3,0x25; 1x 4,0x25; 1x 5,0x25	

Bit-Check 12 Metal 1 SB



Code	EAN		
	4013288		
05136393001	214003	● ○ 899/4/1 1x 1/4"x50	1
		⊕ 851/1 Z PH 1x PH 1x25; 1x PH 2x25	
		⊕ 855/1 Z PZ 1x PZ 1x25; 1x PZ 2x25	
		⊕ 867/1 TORX® 1x TX 15x25; 1x TX 20x25; 1x TX 25x25; 1x TX 30x25	
		○ 840/1 Z Hex-Plus 1x 3,0x25; 1x 4,0x25; 1x 5,0x25	

843 Stufenbohrer-Bit, 4-20 mm

9 Bohrstufen 2 mm steigend, einsetzbar in Material bis 4,5 mm Stärke. Mit Kantenbrecher für 1 mm Bleche.

Passend für 1/4" Sechskant, passend für Halter nach DIN ISO 1173-D 6,3.

843 Stufenbohrer-Bit, 4-20 mm



Code	EAN							
05104672001	117632	75,0						1

844 Einschnittgewindebohrer-Bits

Zum Schneiden von metrischen Gewinden.

Der Sechskant-Schaft gewährleistet eine sehr gute Kraftübertragung.

Die fein abgestimmte Material-Elastizität sorgt für hohe Standzeiten. Einwandfreie Spanabfuhr und geringe Verkantungsgefahr. 1/4"-Sechskant, passend für Halter nach DIN ISO 1173-D 6,3.

844 Einschnittgewindebohrer-Bits



Code	EAN							
05104666001	117571	3,0	10,00	33,0	M 3			1
05104667001	117588	4,0	11,00	35,0	M 4			1
05104668001	117595	5,0	12,50	36,0	M 5			1
05104669001	117601	6,0	18,00	40,0	M 6			1
05104670001	117618	8,0	20,00	40,0	M 8			1
05104671001	117625	10,0	20,00	40,0	M 10			1

844/7 Gewindebohrer-Bit-Satz

Rapidaptor Universalhalter für Bits mit 1/4" Außensechskant-antrieb. Unmagnetische Ausführung.

844/7 Gewindebohrer-Bit-Satz



Code	EAN			
05104754001	4013288 233042			1
		●●	888/4/1 K 1x 1/4"x50	
		●	844 1x 3,0x33,0; 1x 4,0x35,0; 1x 5,0x36,0; 1x 6,0x40,0; 1x 8,0x40,0; 1x 10,0x40,0	

845 Einschneide-Kegelsenker-Bits

1-nutiger Einschneide-Kegelsenker-Bit von Wera. Zum Senken und Entgraten. Der Sechskant-Schaft gewährleistet eine sehr gute Kraftübertragung.

Garantiert ratterfreies und riefenfreies Arbeiten. Einwandfreie Spanabfuhr und hohe Standzeiten. 1/4"-Sechskant, passend für Halter nach DIN ISO 1173-D 6,3.

845 Einschneide-Kegelsenker-Bits



Code	EAN	●	↓	↓	●		
	4013288	mm	mm	mm			
05104660001	117519	6,30	21,00	32,0	M 3		1
05104661001	117526	8,30	21,00	32,0	M 4		1
05104662001	117533	10,40	21,00	34,0	M 5		1
05104663001	117540	12,40	21,00	36,0	M 6		1
05104664001	117557	16,50	22,00	40,0	M 8		1
05104665001	117564	20,50	22,00	43,0	M 10		1

816 R

Bit-Handhalter mit Rapidaptor Schnellwechselfutter für Bits mit 1/4" Außensechskant-antrieb.

888/4/1 K

Rapidaptor Universalhalter für Bits mit 1/4" Außensechskant-antrieb. Unmagnetische Ausführung.

845/8 1-nutiger Kegelsenker-Satz



Code	EAN			
05104655001	4013288 119285			1
		●	816 R 1x 1/4"x119	
		●●	888/4/1 K 1x 1/4"x50	
		●	845 1x 6,30x32,0; 1x 8,30x32,0; 1x 10,40x34,0; 1x 12,40x36,0; 1x 16,50x40,0; 1x 20,50x43,0	

846 3-nutige Kegelsenker-Bits

3-nutiger Kegelsenker-Bit zum Entgraten, Fasen und Senken. Die feinabgestimmte Materialelastizität garantiert hohe Standzeiten. Einwandfreie Spanabfuhr und geringe Verkantungsgefahr gewährleisten angenehmes Arbeiten.

Schneideteil nach DIN 335-C, 90° mit 3 Schneiden. 1/4"-Sechskant passend für Halter mit Aufnahme nach DIN ISO 1173-D 6,3.

846 3-nutige Kegelsenker-Bits



Code	EAN	●	↓	↓	↓		
	4013288	mm	mm	mm			
05104630001	101440	6,30	20,00	31,0	M 3		1
05104631001	101457	8,30	20,00	31,0	M 4		1
05104632001	101464	10,40	20,00	34,0	M 5		1
05104633001	101471	12,40	20,00	35,0	M 6		1
05104634001	101488	16,50	20,00	40,0	M 8		1
05104635001	101495	20,50	20,00	41,0	M 10		1



816 R

Bit-Handhalter mit Rapidaptor Schnellwechselfutter für Bits mit 1/4" Außensechskantantrieb.

888/4/1 K

Rapidaptor Universalhalter für Bits mit 1/4" Außensechskantantrieb. Unmagnetische Ausführung.

846/8 Kegelsenkerbit-Satz



Code	EAN		
05104650001	111678		1
		816 R 1x 1/4"x119	
		888/4/1 K 1x 1/4"x50	
		846 HSS 1x 6,30x31,0; 1x 8,30x31,0; 1x 10,40x34,0; 1x 12,40x35,0; 1x 16,50x40,0; 1x 20,50x41,0	

847 HSS Kombigewindebohrer

Kombigewindebohrer zum Bohren, Gewindeschneiden und Entgraten. Aus Hochleistungsschnell-Stahl (HSS). Fein abgestimmte Material-Elastizität sorgt für hohe Standzeiten. Sehr gute Zentriereigenschaften, einwandfreie Spanabfuhr und geringe Verkantungsgefahr garantieren angenehmes Arbeiten.

Sehr gute Kraftübertragung durch Sechskant-Schaft.

Antrieb: 1/4"-Sechskant, passend für Halter mit Aufnahme nach DIN ISO 1173-D 6,3.

847 HSS Kombigewindebohrer



Code	EAN						
05104640001	101501	2,5	12,00	36,0	M 3		1
05104641001	101518	3,3	12,00	39,0	M 4		1
05104642001	101525	4,2	12,00	41,0	M 5		1
05104643001	101532	5,0	12,00	44,0	M 6		1
05104644001	101549	6,8	12,00	51,0	M 8		1
05104645001	101556	8,5	12,00	59,0	M 10		1

888/4/1 K Rapidaptor Universalhalter

- Unmagnetische Ausführung

847/7 Kombigewindebohrer-Bits-Satz



Code	EAN		
05104751001	233035		1
		888/4/1 K 1x 1/4"x50	
		847 HSS 1x 2,5x36,0; 1x 3,3x39,0; 1x 4,2x41,0; 1x 5,0x44,0; 1x 6,8x51,0; 1x 8,5x59,0	

848 HSS Metallspiralbohrer-Bits

Metallspiralbohrer-Bit für punktgenaue Bohrungen in Metall. Aus Hochleistungsschnell-Stahl (HSS). Fein abgestimmte Material-Elastizität sorgt für hohe Standzeiten. Sehr gute Rundlaufgenauigkeit.

Zähnharte vergütete Bits sorgen für eine besonders lange Lebensdauer. Sehr gute Kraftübertragung durch Sechskant-Schaft. Antrieb: 1/4"-Sechskant, passend für Halter mit Aufnahme nach DIN ISO 1173-D 6,3.

848 HSS Metallspiralbohrer-Bits



	EAN							
Code	4013288	mm	mm	mm				
05104610001	101310	3,0	16,00	38,0				1
05104611001	101327	3,1	18,00	40,0				1
05104612001	101334	3,3	18,00	40,0				1
05104613001	101341	4,0	20,00	44,0				1
05104614001	101358	4,1	20,00	44,0				1
05104615001	101365	4,2	20,00	45,0				1
05104616001	101372	5,0	26,00	50,0				1
05104617001	101389	5,1	26,00	50,0				1
05104618001	101396	6,0	26,00	50,0				1
05104619001	101402	6,8	30,00	50,0				1
05104620001	101419	8,0	32,00	51,0				1
05104621001	101426	8,5	33,00	53,0				1
05104622001	101433	10,0	38,00	54,0				1

849 HSS Holzspiralbohrer-Bits

Holzspiralbohrer-Bits für punktgenaue, ausrissfreie Bohrungen in Weichholz, Hartholz und beschichteten Plattenwerkstoffen. Aus Hochleistungsschnell-Stahl (HSS). Der Sechskantschaft gewährleistet eine sehr gute Kraftübertragung.

Eine fein abgestimmte Materialelastizität sorgt für hohe Standzeiten. Sehr gute Rundlaufgenauigkeit. 1/4"-Antrieb passend für Halter nach DIN ISO 1173-D 6,3.

849 HSS Holzspiralbohrer-Bits



	EAN							
Code	4013288	mm	mm	mm				
05104600001	101259	3,0	32,00	70,0				1
05104601001	101266	4,0	32,00	74,0				1
05104602001	101273	5,0	43,00	85,0				1
05104603001	101280	6,0	45,00	95,0				1
05104604001	101297	8,0	60,00	110,0				1
05104605001	101303	10,0	70,00	120,0				1

848/851/867/19 Metallspiralbohrer-Bits und Bit-Satz

19-teiliger Metallspiralbohrer-Bit- und Bit-Satz. Hochwertige Metallspiralbohrer-Bits für punktgenaue Bohrungen in Metall. Aus Hochleistungsschnell-Stahl (HSS).

Fein abgestimmte Material-Elastizität sorgt für hohe Standzeiten. Sehr gute Rundlaufgenauigkeit. Sehr gute Kraftübertragung durch Sechskant-Schaft. Zähnharte Bits, für den universellen Einsatz.

Antrieb: 1/4"-Sechskant, passend für Halter mit Aufnahme nach DIN ISO 1173-D 6,3. Robuste Gürteltasche für sichere Aufbewahrung inklusive.

848/851/867/19 Metallspiralbohrer-Bits und Bit-Satz



Code	EAN							
05104652001	111654							1
						888/4/1 K 1x 1/4"x50		
						851/1 TZ PH 2x PH 1x25; 3x PH 2x25; 1x PH 3x25		
						848 HSS 1x 3,0x38,0; 1x 4,0x44,0; 1x 4,2x45,0; 1x 5,0x50,0; 1x 6,0x50,0; 1x 8,0x51,0		
						867/1 TORX® 1x TX 10x25; 1x TX 15x25; 1x TX 20x25; 1x TX 25x25; 1x TX 30x25; 1x TX 40x25		



849/855/867/18 Holzspiralbohrer-Bits und Bit-Satz

18-teiliger Holzspiralbohrer-Bit- und Bit-Satz. Hochwertige Holzspiralbohrer-Bits für punktgenaue, aufrissfreie Bohrungen in Weichholz, Hartholz und beschichteten Plattenwerkstoffen.

Aus Hochleistungsschnell-Stahl (HSS). Fein abgestimmte Material-Elastizität sorgt für hohe Standzeiten. Sehr gute Rundlaufgenauigkeit. Sehr gute Kraftübertragung durch Sechskant-Schaft. Der Universalhalter Rapidaptor ermöglicht den blitzschnellen Bitwechsel ohne Hilfswerkzeug.

Antrieb: 1/4"-Sechskant, passend für Halter mit Aufnahme nach DIN ISO 1173-D 6,3.

849/855/867/18 Holzspiralbohrer-Bits und Bit-Satz



Code	EAN			
05104653001	4013288 111661			1
		● ○ 889/4/1 K 1x 1/4"x50		
		⊗ 849 HSS 1x 3,0x70,0; 1x 4,0x74,0; 1x 5,0x85,0; 1x 6,0x95,0; 1x 8,0x110,0		
		⊕ 855/1 TH PZ 2x PZ 1x25; 3x PZ 2x25; 1x PZ 3x25		
		⊗ 867/1 TORX® 1x TX 10x25; 1x TX 15x25; 1x TX 20x25; 1x TX 25x25; 1x TX 30x25; 1x TX 40x25		

Terrassenbau-Set T 1

Kompaktes Wera Werkzeug-Set mit den 17 wichtigsten Schraubwerkzeugen für die Terrassen-Verschraubung. Bits in Edelstahl-Ausführung zur Vermeidung von Fremdstoffen.

Mit besonders pfiffigem Bithalter, der durch variable Einschraubtiefenbegrenzung eine gleichmäßige Senktiefe der Schraubenköpfe ermöglicht und durch den aufgesetzten Filzring Beschädigungen der Holzdielen-Oberfläche verhindert.

- Hochwertiger 17-teiliger Werkzeugsatz für gleichmäßig, bündig versenkte Schraubenköpfe in Holzdielen beim Terrassenbau
- Bit-Halter mit variabel einstellbarer Einschraubtiefenbegrenzung und schützendem Filzring für Oberflächenschonung
- 15 Bits (TORX®, PH, PZ) aus Edelstahl zur Vermeidung von Fremdstoffen plus Edelstahl-Bithalter 3888/4/1 K Rapidaptor
- Mit Werkzeugfinder Take it easy: Farbkennzeichnung nach Profilen und Größenstempelung
- Kompakte Falttasche mit Wera 2go Kompatibilität inkl. vier Ersatzteil-Filzringen

Terrassenbau-Set T 1



Code	EAN			
05134021001	4013288 219510			1
		● ○ 881/4/1 1x 1/4"x90 ¹⁾		
		● ○ 3888/4/1 K 1x 1/4"x50		
		⊕ 3851/1 TS PH 1x PH 1x25; 1x PH 2x25; 1x PH 3x25		
		⊕ 3855/1 TS PZ 1x PZ 1x25; 2x PZ 2x25; 1x PZ 3x25		
		⊗ 3867/1 TS TORX® 1x TX 10x25; 1x TX 15x25; 1x TX 20x25; 1x TX 25x25; 1x TX 30x25; 1x TX 40x25		
		⊗ 3867/1 TS P TORX® 2x TX 25x25		
		9201 4x 27,0		

¹⁾ Das Ersatzteil-Kit mit 5 Filzringen kann mit der Codenummer 05130003001 bestellt werden.

Bit-Check 10 Drywall 1

Bit-Check für Anwendungen im Trockenbau; hochwertiger Abstandshalter aus Aluminium; Schraubtiefe kann stufenlos eingestellt werden und ermöglicht das bündige Versenken von Schrauben; 9 Trockenbau Bits mit angepasstem Abtriebsschaft; Länge 25 mm

Bit-Check 10 Drywall 1

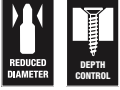

Code	EAN			
05136011001	4013288 178657			1
		●○	896/4/1 1x 1/4"x50	
		+	851/1 RZ PH 9x PH 2x25	

Bit-Check 6 SHK 1 SB

6 Wera Bits (50 mm lang) übersichtlich angeordnet auf engstem Raum im praktischen Bit-Check. Besonders geeignet für die Sanitär-, Heizungs- und Klimatechnik; Bit-Checks ermöglichen einen schnellen Überblick über das vorhandene Werkzeug. Nicht benötigte Bits werden einfach ins Sortiment zurückgesteckt und gehen nicht verloren. Einfacher Transport z.B. in der Hemdtasche. Die zähnharten Bits sind für den universellen Einsatz geeignet.

- Bit-Bestückung besonders geeignet für Anwendungen im SHK-Bereich
- Zähnharte Bits, für den universellen Einsatz
- Die zähnharte Ausführung der Bits verhindert vorzeitigen Bruch der Abtriebsspitze
- Hex-Plus lässt Innensechskantschrauben länger leben
- 50 mm lange Bits
- Aufstellbarer, mehrkomponentiger Bit-Check
- Kunststoff des Bit-Checks garantiert hohe Robustheit und lange Lebensdauer

Bit-Check 6 SHK 1 SB



Code	EAN			
05073631001	4013288 227997			1
		+	851/4 TZ 1x PH 1x50	
		●	867/4 Z TORX® 1x TX 15x50; 1x TX 20x50; 1x TX 25x50	
		○	840/4 Z 1x 5.0x50; 1x 6.0x50 ¹⁾	

¹⁾Sechskantklinge





Drehmomentwerkzeuge

Serie 7400 Krafftform einstellbare Drehmomentschraubendreher mit Rapidaptor Schnellwechselfutter

Variable Drehmomenteinstellung bei höchster Genauigkeit. Einfache Einstellung des benötigten Drehmomentwertes ohne Sonderwerkzeug. Gute Ablesbarkeit des Skalenwerts. Mit Klicksignal. Rapidaptor-Schnellwechseltechnologie für blitzschnellen Bit-Wechsel. Unbegrenztes Lösemoment zum Lösen festsitzender Schrauben.

Mehrkomponentiger Krafftform-Griff mit Hart- und Weichzonen für hohe Arbeitsgeschwindigkeiten und zur Schonung der Handfläche. Geeignet für Bits mit 1/4"-Außensechskantantrieb nach DIN ISO 1173-C 6,3 und E 6,3 (ISO 1173).

Serie 7400 Krafftform einstellbare Drehmomentschraubendreher (0,1-3,0 Nm) mit Rapidaptor Schnellwechselfutter



Code	EAN	Art.No.	Drive	Scale 1 (Nm)	Scale 2 (Nm)	Length 1 (mm)	Length 2 (mm)	Weight (kg)
05074770001 ¹⁾	179012	7430	1/4"	0,10-0,34	0,015	89	142	1
05074772001 ¹⁾	179128	7431	1/4"	0,30-1,00	0,05	89	142	1
05074774001 ¹⁾	179135	7432	1/4"	0,90-1,50	0,05	89	142	1
05074700001	100641	7440	1/4"	0,3-1,2	0,05	105	155	1
05074701001	100658	7441	1/4"	1,2-3,0	0,10	105	155	1

¹⁾Mit Lupe zum Aufstecken, so kann die Skala gut abgelesen werden.

Serie 7400 Krafftform einstellbare Drehmomentschraubendreher (2,5-29,0 in. lbs.) mit Rapidaptor Schnellwechselfutter



Code	EAN	Art.No.	Drive	Scale 1 (in. lbs.)	Scale 2 (in. lbs.)	Length 1 (mm)	Length 2 (mm)	Weight (kg)
05074710001	102881	7445	1/4"	2,5-11,5	0,5	105	155	1
05074711001	102898	7446	1/4"	11,0-29,0	1,0	105	155	1

Serie 7400 Krafftform Pistolengriff, einstellbare Drehmomentschraubendreher (3,0-8,8 Nm) mit Rapidaptor Schnellwechselfutter



Code	EAN	Art.No.	Drive	Scale 1 (Nm)	Scale 2 (Nm)	Length 1 (mm)	Length 2 (mm)	Weight (kg)
05074702001	101730	7442	1/4"	3,0-6,0	0,25	150	100	1
05074705001	119308	7443	1/4"	4,0-8,8	0,40	150	100	1

Serie 7400 Krafftform Pistolengriff, einstellbare Drehmomentschraubendreher (25,0-55,0 in. lbs.) mit Rapidaptor Schnellwechselfutter



Code	EAN	Art.No.	Drive	Scale 1 (in. lbs.)	Scale 2 (in. lbs.)	Length 1 (mm)	Length 2 (mm)	Weight (kg)
05074712001	102904	7447	1/4"	25,0-55,0	2,5	150	100	1

9524 Photovoltaik Montage-Werkzeugset 1

7-teiliges Werkzeug-Set für die Montage von Photovoltaik-Anlagen. 1 Drehmomentschraubendreher 7442 (Pistolengriff) für den Messbereich 3,0-6,0 Nm. Numerische Drehmomentwert-Anzeige. Verlässliches Übrerrutschen und akustisches Signal bei Erreichen des eingestellten Drehmoments. 1 Rapidaptor Bithalter 889/4/1 F mit Freilauffunktion für besonders schnelle Rückholbewegung ohne lästiges Absetzen beim Rechtsanzug. 1 Ringmaulschlüssel 6003 Joker. Durch die spezielle Maulgeometrie werden die Ansetzmöglichkeiten des Werkzeugs erweitert, damit ist der Ringmaulschlüssel besonders für enge Bauräume geeignet.

2 Montageschlüssel für Solar-Stecker MC4 (Multi-Contact). 1 Steckschlüsseleinsatz 1/2" (geschlitzt) Gr. 17 für die Montage von Einbausteckverbindern, 1 Werkzeugschaft (Adapter 1/4" auf 1/2") für handbetätigte Steckschlüsseleinsätze.

- Schraubwerkzeug-Set für die Installation von Photovoltaik-Anlagen
- Inklusive 2 Montageschlüssel 9108 für Solar-Stecker MC4 (Multi-Contact)
- Inklusive Drehmomentschraubendreher 7442 (3,0-6,0 Nm) mit Pistolengriff
- Inklusive Rapidaptor Bithalter 889/4/1 F mit Freilauffunktion für besonders schnelle Rückholbewegung ohne lästiges Absetzen beim Rechtsanzug
- Inklusive Joker Ringmaulschlüssel 6003, besonders geeignet für enge Bauräume; die spezielle Maulgeometrie erweitert die Ansetzmöglichkeiten des Werkzeugs
- Inklusive 1/2" Steckschlüsseleinsatz (geschlitzt) Gr. 17 für die Montage von Einbausteckverbindern
- Inklusive Werkzeugschaft 870/4 (Adapter 1/4" Sechskant auf 1/2" Vierkant) für handbetätigte 1/2" Steckschlüsseleinsätze

9524 Photovoltaik Montage-Werkzeugset 1



Code	EAN		
05136043001	4013288 228017		1
		● 7400 Pistolengriff 1x 7442, 3,0-6,0 Nm	
		● 8790 HMC Deep mit Ausschnitt 1x 17,0x76,0	
		○ 870/4 A 1x 1/4"x1/2"x72	
		● 889/4/1 F 1x 1/4"x64	
		6003 Joker 1x 17x190	
		9108 2x 115	
		Klettstreifen 120 1x 50,0x120,0	

7443/12 Montageset für Reifendruckkontrollsysteme

12-teiliges Werkzeug-Set zur fachgerechten Montage und Demontage von Reifendruckkontrollsystemen. Mit Drehmomenttechnologie für kontrollierten Schraubenanzug. Handwerkzeuge mit mehrkomponentigem Kraftform-Griff für hohe Arbeitsgeschwindigkeiten bei gleichzeitig hoher Ergonomie.

Fünf voreingestellte Werkzeuge zur Verbindung der Überwurfmutter mit der Schraube und zur Verschraubung des Sensorkörpers mit dem Ventil. Zwei voreingestellte Ventil-Eindreher mit 0,25 Nm und 0,45 Nm. Ein einstellbarer Kraftform Pistolengriff für Drehmomente von 4,0 bis 8,8 Nm. Geeignet für alle gängigen Reifendruck-Kontrollsysteme.

Sichere Verschraubung durch eindeutige farbliche Kennzeichnung der eingestellten Drehmomentwerte (Beru/Huf®: TX 10 Gelb 1,25 Nm ; Schrader®: TX 10 Grün 1,4 Nm; Cup®/RTS®: TX 20 Grau 2,0 Nm). Der auf 3,3 Nm voreingestellte Drehmoment-Schraubendreher betätigt sowohl Überwurfmutter als auch Verbindungsschraube der Sensoren des Alligator-Systems.

Zusätzlich enthalten: Nussadapter, zwei Bits, Ventilgegenhalter (zur Nutzung bis 4,5 Nm).

7443/12 Montageset für Reifendruckkontrollsysteme

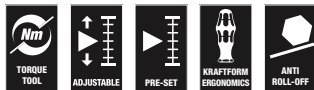

Code	EAN		
05074746001	178404		1
		● 7400 Pistolengriff 1x 7443, 4,0-8,8 Nm	
		● Serie 7400 Kraftform Drehmomentschraubendreher mit werkseitig fest voreingestelltem Messwert 1x 7464, 3,3 Nm, 3,0-6,0 Nm	
		✱ 300 TX 1x TX 10x1,25; 1x TX 10x1,4	
		● 790 A/50 1x 11,0x50,0; 1x 12,0x50,0	
		✱ 867/4 TORX® HF 1x TX 15x50; 1x TX 20x50	
		○ 870/1 1x 1/4"x25 ¹⁾	
		● 300 V 1x 0,25; 1x 0,45	
		○ 327 1x 32x70	

¹⁾Mit Kugel; für handbetätigte Steckschlüsseleinsätze

7440/41 Kraftform Drehmomentschraubendreher-Satz 0,3-3,0 Nm

Wera Drehmomentschraubendreher-Satz. Zwei Drehmomentschraubendreher mit variabler Drehmomenteinstellung bei höchster Genauigkeit.

Einfache Einstellung des benötigten Drehmomentwertes ohne Sonderwerkzeug. Gute Ablesbarkeit des Skalenwerts. Rapidator-Schnellwechseltechnologie für blitzschnellen Bit-Wechsel.

Unbegrenztes Lösemoment zum Lösen festsitzender Schrauben. Mehrkomponentiger Kraftform-Griff mit Hart- und Weichzonen für hohe Arbeitsgeschwindigkeiten und zur Schonung der Handfläche. Inklusive Bit-Sortiment im hochwertigen und stabilen Kunststoffkoffer.

7440/41 Kraftform Drehmomentschraubendreher-Satz 0,3-3,0 Nm



Code	EAN		
05074738001	112354		1
		● 7400 1x 7440, 1/4", 0,3-1,2 Nm; 1x 7441, 1/4", 1,2-3,0 Nm	
		✱ 867/1 TZ TORX® 1x TX 6x25; 1x TX 7x25; 1x TX 8x25; 1x TX 9x25; 1x TX 10x25; 1x TX 15x25; 1x TX 20x25; 1x TX 25x25; 1x TX 30x25	
		✱ 867/1 IP TORX PLUS® 1x 6 IPx25; 1x 7 IPx25; 1x 8 IPx25; 1x 9 IPx25; 1x 10 IPx25; 1x 15 IPx25; 1x 20 IPx25; 1x 25 IPx25; 1x 30 IPx25	
		○ 840/1 Z Hex-Plus 1x 2,0x25; 1x 2,5x25; 1x 3,0x25; 1x 4,0x25; 1x 5,0x25; 1x 6,0x25	

7440/41/42 Krafftform Drehmomentschraubendreher-Satz 0,3-6,0 Nm



Code	EAN		
05074739001	4013288 113924		1
		● 7400 1x 7440, 0,3-1,2 Nm; 1x 7441, 1,2-3,0 Nm	
		● 7400 Pistolengriff 1x 7442, 3,0-6,0 Nm	
		✦ 867/1 TZ TORX® 1x TX 6x25; 1x TX 7x25; 1x TX 8x25; 1x TX 9x25; 1x TX 10x25; 1x TX 15x25; 1x TX 20x25; 1x TX 25x25; 1x TX 30x25	
		✦ 867/1 IP TORX PLUS® 1x 6 IPx25; 1x 7 IPx25; 1x 8 IPx25; 1x 9 IPx25; 1x 10 IPx25; 1x 15 IPx25; 1x 20 IPx25; 1x 25 IPx25; 1x 30 IPx25	
		○ 840/1 Z 1x 2,0x25; 1x 2,5x25; 1x 3,0x25; 1x 4,0x25; 1x 5,0x25; 1x 6,0x25	

7445/46/47 Krafftform Drehmomentschraubendreher-Satz 2,5-55,0 in. lbs.



Code	EAN		
05350451001	4013288 161383		1
		● 7400 Imperial 1x 7445, 2,5-11,5 in. lbs.; 1x 7446, 11,0-29,0 in. lbs.	
		● 7400 Imperial Pistolengriff 1x 7447, 25,0-55,0 in. lbs.	
		✦ 867/1 TZ TORX® 1x TX 6x25; 1x TX 7x25; 1x TX 8x25; 1x TX 9x25; 1x TX 10x25; 1x TX 15x25; 1x TX 20x25; 1x TX 25x25; 1x TX 30x25	
		✦ 867/1 IP TORX PLUS® 1x 6 IPx25; 1x 7 IPx25; 1x 8 IPx25; 1x 9 IPx25; 1x 10 IPx25; 1x 15 IPx25; 1x 20 IPx25; 1x 25 IPx25; 1x 30 IPx25	
		○ 840/1 Z 1x 2,0x25; 1x 2,5x25; 1x 3,0x25; 1x 4,0x25; 1x 5,0x25; 1x 6,0x25	

7443/61/9 Montageset für Reifendruckkontrollsysteme

9-teiliges Werkzeug-Set zur fachgerechten Montage und Demontage von Reifendruckkontrollsystemen.

Mit Drehmomenttechnologie für kontrollierten Schraubenanzug. Handwerkzeuge mit mehrkomponentigem Krafftform-Griff für hohe Arbeitsgeschwindigkeiten bei gleichzeitig hoher Ergonomie. Zwei voreingestellte Werkzeuge zur Verbindung der Überwurfmutter mit der Schraube und zur Verschraubung des Sensorkörpers mit dem Ventil.

Ein einstellbarer Krafftform Pistolengriff für Drehmomente von 4,0 bis 8,8 Nm. Zwei TX Bits mit Haltefunktion, Nuss-Adapter, zwei Steckschlüsseinsätze plus Ventilgegenhalter (zur Nutzung bis 4,5 Nm). Unter anderem geeignet für die Reifendruck-Kontrollsysteme von Schrader®, Alligator®, VDO®.

7443/61/9 Montageset für Reifendruckkontrollsysteme



Code	EAN		
05074745001	4013288 168818		1
		● Serie 7400 Krafftform Drehmomentschraubendreher mit werkseitig fest voreingestelltem Messwert 1x 7461, 1,2 Nm, 1,2-3,0 Nm ¹⁾	
		● 7400 Pistolengriff 1x 7443, 4,0-8,8 Nm	
		✦ 300 TX 1x TX 10x1,4	
		○ 870/1 1x 1/4"x25 ²⁾	
		● 790 A/50 1x 11,0x50,0; 1x 12,0x50,0	
		✦ 867/4 TORX® HF 1x TX 15x50; 1x TX 20x50	
		○ 327 1x 32x70	

¹⁾ Das voreingestellte Drehmoment kann verändert werden. Dafür ist aber der Einsatz von Sonderwerkzeug sowie Torque Test Equipment erforderlich. Bitte an den Wera Torque Service wenden.

²⁾ Mit Kugel; für handbetätigte Steckschlüsseinsätze

1430 Kraftform Micro ESD einstellbare Drehmomentschraubendreher (0,02-0,11 Nm) mit Schnellwechselfutter

- Elektrostatisch sicheres Werkzeug durch Oberflächenwiderstand von $\leq 10^9$ Ohm
- Geeignet für Bits mit 4 mm Halfmoon- und 4 mm HIOS-Antrieb
- Einsatz z. B. an Smartphones, Mobiltelefonen, Kameras und Elektronikgeräten

1430 Kraftform Micro ESD einstellbare Drehmomentschraubendreher (0,02-0,11 Nm) mit Schnellwechselfutter



Code	EAN	Art.No.	Nm	Nm	mm	mm	mm	mm	mm
05074802001 ¹⁾	179043	1430 ESD	0,02-0,06	0,0025	141	5 7/16"			1
05074804001 ¹⁾	179104	1431 ESD	0,05-0,11	0,005	141	5 7/16"			1

¹⁾Mit Lupe zum Aufstecken, so kann die Skala gut abgelesen werden.

Serie 7400 Kraftform ESD einstellbare Drehmomentschraubendreher (0,1-3,0 Nm) mit Rapidaptor Schnellwechselfutter

- Elektrostatisch sicheres Werkzeug durch Oberflächenwiderstand von $\leq 10^9$ Ohm

Serie 7400 Kraftform ESD einstellbare Drehmomentschraubendreher (0,1-3,0 Nm) mit Rapidaptor Schnellwechselfutter



Code	EAN	Art.No.	Nm	Nm	mm	mm	mm	mm
05074780001 ¹⁾	179159	7430 ESD	1/4"	0,10-0,34	0,015	89	142	1
05074782001 ¹⁾	179166	7431 ESD	1/4"	0,30-1,00	0,05	89	142	1
05074784001 ¹⁾	179173	7432 ESD	1/4"	0,90-1,50	0,05	89	142	1
05074730001	106964	7440 ESD	1/4"	0,3-1,2	0,05	105	155	1
05074731001	106971	7441 ESD	1/4"	1,2-3,0	0,10	105	155	1

¹⁾Mit Lupe zum Aufstecken, so kann die Skala gut abgelesen werden.

Serie 7400 Kraftform ESD einstellbare Drehmomentschraubendreher (2,5-29,0 in. lbs.) mit Rapidaptor Schnellwechselfutter

- Elektrostatisch sicheres Werkzeug durch Oberflächenwiderstand von $\leq 10^9$ Ohm

Serie 7400 Kraftform ESD einstellbare Drehmomentschraubendreher (2,5-29,0 in. lbs.) mit Rapidaptor Schnellwechselfutter

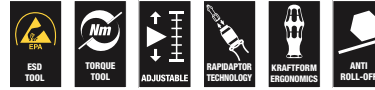

Code	EAN	Art.No.	in. lbs.	in. lbs.	mm	mm	mm	mm
05074733001	106988	7445 ESD	1/4"	2,5-11,5	0,5	105	155	1
05074734001	106995	7446 ESD	1/4"	11,0-29,0	1,0	105	155	1

Serie 7400 Kraftform ESD einstellbare Drehmomentschraubendreher (0,1-1,0 Nm) mit Schnellwechselfutter

- Elektrostatisch sicheres Werkzeug durch Oberflächenwiderstand von $\leq 10^9$ Ohm
- Geeignet für Bits mit 4 mm Halfmoon- und 4 mm HIOS-Antrieb

Serie 7400 Kraftform ESD einstellbare Drehmomentschraubendreher (0,1-1,0 Nm) mit Schnellwechselfutter



Code	EAN	Art.No.	Nm	Nm	mm	mm	mm	mm
05074786001 ¹⁾	179036	7435 ESD	0,10-0,34	0,015	89	142	5 7/16"	1
05074788001 ¹⁾	179029	7436 ESD	0,30-1,00	0,05	89	142	5 7/16"	1

¹⁾Mit Lupe zum Aufstecken, so kann die Skala gut abgelesen werden.

Serie 7400 Kraftform Drehmomentschraubendreher, mit werkseitig fest voreingestelltem Messwert

Wera Drehmomentschraubendreher. Mit werkseitig fest auf den kleinsten Skalenwert voreingestelltem Drehmomentwert. Für alle Anwendungen, bei denen konstant dasselbe Drehmoment benötigt wird und Wiederholgenauigkeit gefordert ist.

Der Drehmomentwert kann mit einem Extra-Werkzeug innerhalb des Messbereichs verändert werden (Re-Kalibrierungs-Kit, bestellbar mit der Codenummer 05137003001). Danach mit einem handelsüblichen Drehmomentprüfgerät den eingestellten Wert überprüfen. Unbegrenzt Lösemoment zum Lösen festsitzender Schrauben.

Rapidaptor-Schnellwechseltechnologie für blitzschnellen Bit-Wechsel. Geeignet für Bits mit 1/4"-Außensechskantantrieb nach DIN ISO 1173-C 6,3 und E 6,3 (ISO 1173).

Mehrkomponentiger Kraftform-Griff mit Hart- und Weichzonen für hohe Arbeitsgeschwindigkeiten und zur Schonung der Handfläche.

Bitte beachten: 1 Ncm = 0,01 Nm.

Serie 7400 Kraftform Drehmomentschraubendreher, mit werkseitig fest voreingestelltem Messwert (0,1-1,5 Nm), mit Rapidaptor Schnellwechselfutter, Heftgröße 89 mm



Code	EAN	Art.No.	1/4"	Nm	Nm	mm	mm	
05074790001 ¹⁾	179395	7450	1/4"	0,1	0,1-0,34	89	133	1
05074792001 ¹⁾	179203	7451	1/4"	0,3	0,3-1,0	89	133	1
05074794001 ¹⁾	179197	7452	1/4"	0,9	0,9-1,5	89	133	1

¹⁾Das voreingestellte Drehmoment kann verändert werden. Dafür ist aber der Einsatz von Sonderwerkzeug sowie Torque Test Equipment erforderlich. Bitte an den Wera Torque Service wenden.

Serie 7400 Kraftform Drehmomentschraubendreher, mit werkseitig fest voreingestelltem Messwert (0,3-3,0 Nm) mit Rapidaptor Schnellwechselfutter, Heftgröße 105 mm

Wera Drehmomentschraubendreher. Mit werkseitig fest auf den kleinsten Skalenwert voreingestelltem Drehmomentwert. Für alle Anwendungen, bei denen konstant dasselbe Drehmoment benötigt wird und Wiederholgenauigkeit gefordert ist.

Der Drehmomentwert kann mit einem Extra-Werkzeug innerhalb des Messbereichs verändert werden (Re-Kalibrierungs-Kit, bestellbar mit der Codenummer 05137001001). Danach mit einem handelsüblichen Drehmomentprüfgerät den eingestellten Wert überprüfen. Unbegrenzt Lösemoment zum Lösen festsitzender Schrauben. Rapidaptor-Schnellwechseltechnologie für blitzschnellen Bit-Wechsel.

Geeignet für Bits mit 1/4"-Außensechskantantrieb nach DIN ISO 1173-C 6,3 und E 6,3 (ISO 1173). Mehrkomponentiger Kraftform-Griff mit Hart- und Weichzonen für hohe Arbeitsgeschwindigkeiten und zur Schonung der Handfläche.

Bitte beachten: 1 Ncm = 0,01 Nm.

Serie 7400 Kraftform Drehmomentschraubendreher, mit werkseitig fest voreingestelltem Messwert (0,3-3,0 Nm) mit Rapidaptor Schnellwechselfutter, Heftgröße 105 mm



Code	EAN	Art.No.	1/4"	Nm	Nm	mm	mm	
05074715001 ¹⁾	102911	7460	1/4"	0,3	0,3-1,2	105	155	1
05074716001 ¹⁾	102928	7461	1/4"	1,2	1,2-3,0	105	155	1

¹⁾Das voreingestellte Drehmoment kann verändert werden. Dafür ist aber der Einsatz von Sonderwerkzeug sowie Torque Test Equipment erforderlich. Bitte an den Wera Torque Service wenden.



Serie 7400 Kraftform Drehmomentschraubendreher, mit werkseitig fest voreingestelltem Messwert (3,0-8,8 Nm), mit Rapidaptor Schnellwechselfutter, Pistolengriff

Wera Drehmomentschraubendreher. Kraftform-Pistolengriff für besonders hohe Drehmomentübertragung, mehrkomponentig für hohe Arbeitsgeschwindigkeiten und besonders ergonomisches Verschrauben. Mit werkseitig fest auf den kleinsten Skalenwert voreingestelltem Drehmomentwert.

Für alle Anwendungen, bei denen konstant dasselbe Drehmoment benötigt wird und Wiederholgenauigkeit gefordert ist. Der Drehmomentwert kann mit einem Extra-Werkzeug innerhalb des Messbereichs verändert werden (Re-Kalibrierungs-Kit, bestellbar mit Codenummer 05137002001). Danach mit einem handelsüblichen Drehmomentprüfgerät den eingestellten Wert überprüfen. Unbegrenzt Lösemoment zum Lösen festsitzender Schrauben. Rapidaptor-Schnellwechseltechnologie für blitzschnellen Bit-Wechsel.

Mehrkomponentiger Kraftform-Griff mit Hart- und Weichzonen für hohe Arbeitsgeschwindigkeiten und zur Schonung der Handfläche. Geeignet für Bits mit 1/4"-Außensechskantantrieb nach DIN ISO 1173-C 6,3 und E 6,3 (ISO 1173).

Bitte beachten: 1 Ncm = 0,01 Nm.

Serie 7400 Kraftform Drehmomentschraubendreher, mit werkseitig fest voreingestelltem Messwert (3,0-8,8 Nm), mit Rapidaptor Schnellwechselfutter, Pistolengriff

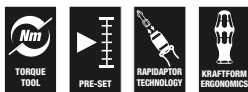

	EAN							
Code	4013288	Art.No.						
05074717001 ¹⁾	102935	7462	1/4"	3,0	3,0-6,0	150	100	1
05074728001 ¹⁾	156167	7463	1/4"	4,0	4,0-8,8	150	100	1

¹⁾Das voreingestellte Drehmoment kann verändert werden. Dafür ist aber der Einsatz von Sonderwerkzeug sowie Torque Test Equipment erforderlich. Bitte an den Wera Torque Service wenden.

Serie 7400 Imperial Kraftform Drehmomentschraubendreher, mit werkseitig fest voreingestelltem Messwert (2,5-29,0 in. lbs.) mit Rapidaptor Schnellwechselfutter, Heftgröße 105 mm

Wera Drehmomentschraubendreher. Mit werkseitig fest auf den kleinsten Skalenwert voreingestelltem Drehmomentwert. Für alle Anwendungen, bei denen konstant dasselbe Drehmoment benötigt wird und Wiederholgenauigkeit gefordert ist.

Der Drehmomentwert kann mit einem Extra-Werkzeug innerhalb des Messbereichs verändert werden (Re-Kalibrierungs-Kit, bestellbar mit der Codenummer 05137001001).

Danach mit einem handelsüblichen Drehmomentprüfgerät den eingestellten Wert überprüfen. Unbegrenzt Lösemoment zum Lösen festsitzender Schrauben. Rapidaptor-Schnellwechseltechnologie für blitzschnellen Bit-Wechsel.

Geeignet für Bits mit 1/4"-Außensechskantantrieb nach DIN ISO 1173-C 6,3 und E 6,3 (ISO 1173).

Mehrkomponentiger Kraftform-Griff mit Hart- und Weichzonen für hohe Arbeitsgeschwindigkeiten und zur Schonung der Handfläche.

Bitte beachten: 1 Ncm = 0,01 Nm.

Serie 7400 Imperial Kraftform Drehmomentschraubendreher, mit werkseitig fest voreingestelltem Messwert (2,5-29,0 in. lbs.) mit Rapidaptor Schnellwechselfutter, Heftgröße 105 mm



	EAN							
Code	4013288	Art.No.						
05074720001 ¹⁾	102942	7465	1/4"	2,5	2,5-11,5	105	155	1
05074722001 ¹⁾	103116	7466	1/4"	11,0	11,0-29,0	105	155	1

¹⁾Das voreingestellte Drehmoment kann verändert werden. Dafür ist aber der Einsatz von Sonderwerkzeug sowie Torque Test Equipment erforderlich. Bitte an den Wera Torque Service wenden.

Serie 7400 Imperial Kraftform Drehmomentschraubendreher, mit werkseitig fest voreingestelltem Messwert (25,0-55,0 in. lbs.) mit Rapidaptor Schnellwechselfutter, Pistolengriff

Wera Drehmomentschraubendreher. Kraftform-Pistolengriff für besonders hohe Drehmomentübertragung, mehrkomponentig für hohe Arbeitsgeschwindigkeiten und besonders ergonomisches Verschrauben. Mit werkseitig fest auf den kleinsten Skalenwert voreingestelltem Drehmomentwert.

Für alle Anwendungen, bei denen konstant dasselbe Drehmoment benötigt wird und Wiederholgenauigkeit gefordert ist. Der Drehmomentwert kann mit einem Extra-Werkzeug innerhalb des Messbereichs verändert werden (Re-Kalibrierungs-Kit, bestellbar mit Codenummer 05137002001).

Danach mit einem handelsüblichen Drehmomentprüfgerät den eingestellten Wert überprüfen. Unbegrenzt Lösemoment zum Lösen festsitzender Schrauben. Rapidaptor-Schnellwechseltechnologie für blitzschnellen Bit-Wechsel.

Geeignet für Bits mit 1/4"-Außensechskantantrieb nach DIN ISO 1173-C 6,3 und E 6,3 (ISO 1173).

Mehrkomponentiger Kraftform-Griff mit Hart- und Weichzonen für hohe Arbeitsgeschwindigkeiten und zur Schonung der Handfläche.

Bitte beachten: 1 Ncm = 0,01 Nm.

Serie 7400 Imperial Kraftform Drehmomentschraubendreher, mit werkseitig fest voreingestelltem Messwert (25,0-55,0 in. lbs.) mit Rapidaptor Schnellwechselfutter, Pistolengriff

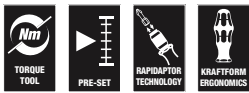

	EAN						
Code	4013288	Art.No.					
05074721001 ¹⁾	102959	7467	1/4"	25,0	25,0-55,0	150	100

¹⁾Das voreingestellte Drehmoment kann verändert werden. Dafür ist aber der Einsatz von Sonderwerkzeug sowie Torque Test Equipment erforderlich. Bitte an den Wera Torque Service wenden.

Serie 7400 ESD Kraftform Drehmomentschraubendreher, mit werkseitig fest voreingestelltem Messwert (0,1-1,5 Nm) mit Rapidaptor Schnellwechselfutter, Heftgröße 105 mm

Wera Drehmomentschraubendreher. Sicherer Schutz vor elektrostatischer Energie und damit verbundenen Schäden. Mit werkseitig fest auf den kleinsten Skalenwert voreingestelltem Drehmomentwert.

Für alle Anwendungen, bei denen konstant dasselbe Drehmoment benötigt wird und Wiederholgenauigkeit gefordert ist. Der Drehmomentwert kann mit einem Extra-Werkzeug innerhalb des Messbereichs verändert werden (Re-Kalibrierungs-Kit, bestellbar mit Codenummer 05137003001).

Danach mit einem handelsüblichen Drehmomentprüfgerät den eingestellten Wert überprüfen. Unbegrenzt Lösemoment zum Lösen festsitzender Schrauben.

Rapidaptor-Schnellwechseltechnologie für blitzschnellen Bit-Wechsel. Geeignet für Bits mit 1/4"-Außensechskantantrieb nach DIN ISO 1173-C 6,3 und E 6,3 (ISO 1173).

Mehrkomponentiger Kraftform-Griff mit Hart- und Weichzonen für hohe Arbeitsgeschwindigkeiten und zur Schonung der Handfläche.

Bitte beachten: 1 Ncm = 0,01 Nm.

- Elektrostatisch sicheres Werkzeug durch Oberflächenwiderstand von $\leq 10^9$ Ohm

Serie 7400 ESD Kraftform Drehmomentschraubendreher, mit werkseitig fest voreingestelltem Messwert (0,1-1,5 Nm) mit Rapidaptor Schnellwechselfutter, Heftgröße 105 mm

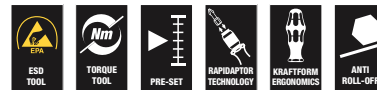

	EAN						
Code	4013288	Art.No.					
05074840001 ¹⁾	179487	7460 ESD	1/4"	0,3	0,3-1,2	105	155
05074842001 ¹⁾	179098	7461 ESD	1/4"	1,2	1,2-3,0	105	155

¹⁾Das voreingestellte Drehmoment kann verändert werden. Dafür ist aber der Einsatz von Sonderwerkzeug sowie Torque Test Equipment erforderlich. Bitte an den Wera Torque Service wenden.

Serie 7400 ESD Kraftform Drehmomentschraubendreher, mit werkseitig fest voreingestelltem Messwert (0,1-1,5 Nm), mit Rapidaptor Schnellwechselfutter, Heftgröße 89 mm

Wera Drehmomentschraubendreher. Sicherer Schutz vor elektrostatischer Energie und damit verbundenen Schäden. Mit werkseitig fest auf den kleinsten Skalenwert voreingestelltem Drehmomentwert.

Für alle Anwendungen, bei denen konstant dasselbe Drehmoment benötigt wird und Wiederholgenauigkeit gefordert ist. Der Drehmomentwert kann mit einem Extra-Werkzeug innerhalb des Messbereichs verändert werden (Re-Kalibrierungs-Kit, bestellbar mit Codenummer 05137003001).

Danach mit einem handelsüblichen Drehmomentprüfgerät den eingestellten Wert überprüfen. Rapidaptor-Schnellwechseltechnologie für blitzschnellen Bit-Wechsel. Unbegrenzt Lösemoment zum Lösen festsitzender Schrauben.

Mehrkomponentiger Kraftform-Griff mit Hart- und Weichzonen für hohe Arbeitsgeschwindigkeiten und zur Schonung der Handfläche.

Geeignet für Bits mit 1/4"-Außensechskantantrieb nach DIN ISO 1173-C 6,3 und E 6,3 (ISO 1173).

Bitte beachten: 1 Ncm = 0,01 Nm.

- Elektrostatisch sicheres Werkzeug durch Oberflächenwiderstand von $\leq 10^9$ Ohm

Serie 7400 ESD Kraftform Drehmomentschraubendreher, mit werkseitig fest voreingestelltem Messwert (0,1-1,5 Nm), mit Rapidaptor Schnellwechselfutter, Heftgröße 89 mm

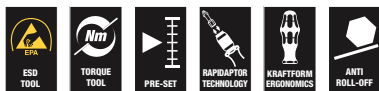

Code	EAN	Art.No.	Bit	Nm	Nm	mm	mm	
05074820001 ¹⁾	179210	7450 ESD	1/4"	0,1	0,1-0,34	89	133	1
05074822001 ¹⁾	179470	7451 ESD	1/4"	0,3	0,3-1,0	89	133	1
05074824001 ¹⁾	179227	7452 ESD	1/4"	0,9	0,9-1,5	89	133	1

¹⁾Das voreingestellte Drehmoment kann verändert werden. Dafür ist aber der Einsatz von Sonderwerkzeug sowie Torque Test Equipment erforderlich. Bitte an den Wera Torque Service wenden.

Serie 7400 ESD Kraftform Drehmomentschraubendreher, mit werkseitig fest voreingestelltem Messwert (0,1-1,0 Nm) mit Schnellwechselfutter

Wera Drehmomentschraubendreher. Sicherer Schutz vor elektrostatischer Energie und damit verbundenen Schäden. Mit werkseitig fest auf den kleinsten Skalenwert voreingestelltem Drehmomentwert. Für alle Anwendungen, bei denen konstant dasselbe Drehmoment benötigt wird und Wiederholgenauigkeit gefordert ist.

Der Drehmomentwert kann mit einem Extra-Werkzeug innerhalb des Messbereichs verändert werden (Re-Kalibrierungs-Kit, bestellbar mit Codenummer 05137003001).

Danach mit einem handelsüblichen Drehmomentprüfgerät den eingestellten Wert überprüfen. Mit Schnellwechselfutter für blitzschnellen Bit-Wechsel. Unbegrenzt Lösemoment zum Lösen festsitzender Schrauben. Mehrkomponentiger Kraftform-Griff mit Hart- und Weichzonen für hohe Arbeitsgeschwindigkeiten und zur Schonung der Handfläche.

Geeignet für Bits mit 4 mm Halfmoon-Antrieb (Wera Reihe 9) und 4 mm HIOS-Antrieb (Wera Reihe 21).

Bitte beachten: 1 Ncm = 0,01 Nm.

- Elektrostatisch sicheres Werkzeug durch Oberflächenwiderstand von $\leq 10^9$ Ohm
- Geeignet für Bits mit 4 mm Halfmoon- und 4 mm HIOS-Antrieb

Serie 7400 ESD Kraftform Drehmomentschraubendreher, mit werkseitig fest voreingestelltem Messwert (0,1-1,0 Nm) mit Schnellwechselfutter



Code	EAN	Art.No.	Nm	Nm	mm	mm	
05074826001 ¹⁾	179067	7455 ESD	0,1	0,1-0,34	89	138	5 1/4" 1
05074828001 ¹⁾	179050	7456 ESD	0,3	0,3-1,0	89	138	5 1/4" 1

¹⁾Das voreingestellte Drehmoment kann verändert werden. Dafür ist aber der Einsatz von Sonderwerkzeug sowie Torque Test Equipment erforderlich. Bitte an den Wera Torque Service wenden.

1460 ESD Kraftform Micro Drehmomentschraubendreher, mit werkseitig fest voreingestelltem Messwert (0,02-0,11 Nm) mit Schnellwechselfutter

Mit werkseitig fest auf den kleinsten Skalenwert voreingestelltem Drehmomentwert. Für alle Anwendungen, bei denen konstant dasselbe Drehmoment benötigt wird und Wiederholgenauigkeit gefordert ist. Der Drehmomentwert kann mit dem Extra-Werkzeug 05137004001 innerhalb des Messbereichs verändert werden. Danach mit einem handelsüblichen Drehmomentprüfgerät den eingestellten Wert überprüfen. Kompaktes Griff-/Wechselklingen-System für drehmomentkontrollierte Feinverschraubungen. Der Kraftform Micro ESD Drehmomentschraubendreher ist ideal für drehmomentkontrolliertes Verschrauben an elektrostatisch gefährdeten Bauteilen.

Geeignet für die Aufnahme von Bits mit 4 mm Halfmoon-Antrieb (Wera Reihe 9) und Bits mit 4 mm HIOS-Antrieb (Wera Reihe 21). Manipulationsgeschützt. Deutlich hör- und spürbares Übertasten beim Erreichen des eingestellten Drehmomentes. Wiederholgenauigkeit ist zu 100% sichergestellt. Unbegrenzt manuelles Lösemoment.

Elektrischer Oberflächenwiderstand $\leq 10^9$ Ohm zum sicheren Schutz vor elektrostatischer Energie.

Gefertigt nach DIN EN 61340-5-1. Griff-/Wechselklingen-System für blitzschnellen Klingenaustausch. Kraftform Micro Griff mit drehbarer Kappe und Schnelldrehzone für blitzschnelles Zwirbeln, kein zeitintensives Umgreifen mehr nötig. Kraftzone mit integrierten Weichzonen zur Übertragung hoher Löse- und Anzugsmomente. Präzisionszone direkt über der Klinge für den richtigen Drehwinkel bei Justiarbeiten.

Blitzschnelle Bit-Fixierung: Bit einfach in die Aufnahme schieben, selbsttätige Verriegelung, sicherer Sitz. Zum Bitwechsel Hülse einfach nach vorne schieben und Bit entnehmen. Freilaufende Betätigungshülse zur einfachen Führung des Werkzeugs während des Schraubvorgangs.

Bits geeignet für hand- und maschinenbetätigte Verschraubungen mit Elektroschraubern (u. a. HIOS, Delvo, Sehan). Einsatz z. B. an Smartphones, Mobiltelefonen, Kameras, Elektronikgeräten, in Dentallaboratorien und Zahnarztpraxen.

Bitte beachten: 1 Ncm = 0,01 Nm.

- Elektrostatisch sicheres Werkzeug durch Oberflächenwiderstand von $\leq 10^9$ Ohm
- Geeignet für die Aufnahme von Bits mit 4 mm Halfmoon-Antrieb und 4 mm HIOS-Antrieb
- Einsatz z. B. an Smartphones, Mobiltelefonen, Kameras und Elektronikgeräten

1460 ESD Kraftform Micro Drehmomentschraubendreher, mit werkseitig fest voreingestelltem Messwert (0,02-0,11 Nm) mit Schnellwechselfutter



	EAN						
Code	4013288	Art.No.	Nm	Nm	mm		
05074800001 ¹⁾	168351	1460 ESD	0,035	0,02-0,06	131	5 1/4"	1
05074810001 ¹⁾	179463	1461 ESD	0,050	0,05-0,11	131	5 1/4"	1

¹⁾ Das voreingestellte Drehmoment kann verändert werden. Dafür ist aber der Einsatz von Sonderwerkzeug sowie Torque Test Equipment erforderlich. Bitte an den Wera Torque Service wenden.

Serie 7400 Kraftform Drehmomentschraubendreher mit nach Kundenwunsch werkseitig fest voreingestelltem Messwert, Heftgröße 89 mm

Wera Drehmomentschraubendreher. Mit nach Kundenwunsch werkseitig fest voreingestelltem Drehmomentwert. Für alle Anwendungen, bei denen konstant dasselbe Drehmoment benötigt wird und Wiederholgenauigkeit gefordert ist.

Der Drehmomentwert kann mit einem Extra-Werkzeug innerhalb des Messbereichs verändert werden (Re-Kalibrierungs-Kit, bestellbar mit der Codenummer 05137003001). Danach mit einem handelsüblichen Drehmomentprüfgerät den eingestellten Wert überprüfen.

Unbegrenzt Lösemoment zum Lösen festsitzender Schrauben. Rapidaptor-Schnellwechselltechnologie für blitzschnellen Bit-Wechsel.

Geeignet für Bits mit 1/4"-Außensechskantantrieb nach DIN ISO 1173-C 6,3 und E 6,3 (ISO 1173).

Mehrkomponentiger Kraftform-Griff mit Hart- und Weichzonen für hohe Arbeitsgeschwindigkeiten und zur Schonung der Handfläche.

Bitte beachten: 1 Ncm = 0,01 Nm.

Serie 7400 Kraftform Drehmomentschraubendreher mit nach Kundenwunsch werkseitig fest voreingestelltem Messwert, Heftgröße 89 mm



Code	EAN	Art.No.						
			Nm	mm	mm			
05074790010	188106	7450	1/4"	0,1-0,34	89	133	5 1/4"	1
05074792010	188113	7451	1/4"	0,3-1,0	89	133	5 1/4"	1
05074794010	188137	7452	1/4"	0,9-1,5	89	133	5 1/4"	1

*)Die Wunscheinstellung kann in folgenden Einheiten vorgenommen werden: Nm, kgf. m, lbf. ft., ozf. in., dN. m, kgf. cm, lbf. in, in. oz, cN. m, gf. m, ft. lb, gf. cm, in. lb.

Serie 7400 Kraftform Drehmomentschraubendreher mit nach Kundenwunsch werkseitig fest voreingestelltem Messwert, Heftgröße 105 mm

Wera Drehmomentschraubendreher. Mit nach Kundenwunsch werkseitig fest voreingestelltem Drehmomentwert. Für alle Anwendungen, bei denen konstant dasselbe Drehmoment benötigt wird und Wiederholgenauigkeit gefordert ist.

Der Drehmomentwert kann mit einem Extra-Werkzeug innerhalb des Messbereichs verändert werden (Re-Kalibrierungs-Kit, bestellbar mit der Codenummer 05137001001). Danach mit einem handelsüblichen Drehmomentprüfgerät den eingestellten Wert überprüfen.

Unbegrenzt Lösemoment zum Lösen festsitzender Schrauben. Rapidaptor-Schnellwechselltechnologie für blitzschnellen Bit-Wechsel.

Geeignet für Bits mit 1/4"-Außensechskantantrieb nach DIN ISO 1173-C 6,3 und E 6,3 (ISO 1173).

Mehrkomponentiger Kraftform-Griff mit Hart- und Weichzonen für hohe Arbeitsgeschwindigkeiten und zur Schonung der Handfläche.

Bitte beachten: 1 Ncm = 0,01 Nm.

- Nach Kundenwunsch fest voreingestellter Drehmomentschraubendreher mit Rapidaptor Schnellwechselfutter
- Nur mit Extra-Werkzeug verstellbar
- Für Bits mit 1/4"-Außensechskantantrieb
- Auslösesignal bei Erreichen des eingestellten Wertes
- Mehrkomponentiger Kraftform Griff für hohe Arbeitsgeschwindigkeiten

Serie 7400 Kraftform Drehmomentschraubendreher mit nach Kundenwunsch werkseitig fest voreingestelltem Messwert, Heftgröße 105 mm



Code	EAN	Art.No.						
			Nm	mm	mm			
05074715010	188144	7460	1/4"	0,3-1,2	105	155	6"	1
05074716010	188151	7461	1/4"	1,2-3,0	105	155	6"	1

*)Die Wunscheinstellung kann in folgenden Einheiten vorgenommen werden: Nm, kgf. m, lbf. ft., ozf. in., dN. m, kgf. cm, lbf. in, in. oz, cN. m, gf. m, ft. lb, gf. cm, in. lb.

Serie 7400 Kraftform Drehmomentschraubendreher mit nach Kundenwunsch werkseitig fest voreingestelltem Messwert, Pistolengriff

Wera Drehmomentschraubendreher. Kraftform-Pistolengriff für besonders hohe Drehmomentübertragung, mehrkomponentig für hohe Arbeitsgeschwindigkeiten und besonders ergonomisches Verschrauben.

Mit nach Kundenwunsch werkseitig fest voreingestelltem Drehmomentwert. Für alle Anwendungen, bei denen konstant dasselbe Drehmoment benötigt wird und Wiederholgenauigkeit gefordert ist.

Der Drehmomentwert kann mit einem Extra-Werkzeug innerhalb des Messbereichs verändert werden (Re-Kalibrierungs-Kit, bestellbar mit Codenummer 05137002001). Danach mit einem handelsüblichen Drehmomentprüfgerät den eingestellten Wert überprüfen.

Rapidaptor-Schnellwechseltechnologie für blitzschnellen Bit-Wechsel. Unbegrenzt Lösemoment zum Lösen festsitzender Schrauben.

Mehrkomponentiger Kraftform-Griff mit Hart- und Weichzonen für hohe Arbeitsgeschwindigkeiten und zur Schonung der Handfläche.

Bitte beachten: 1 Ncm = 0,01 Nm.

Serie 7400 Kraftform Drehmomentschraubendreher mit nach Kundenwunsch werkseitig fest voreingestelltem Messwert, Pistolengriff



	EAN							
Code	4013288	Art.No.		Nm	mm	mm		
05074717010	188168	7462	1/4"	3,0-6,0	150	100	6"	1
05074728010	188199	7463	1/4"	4,0-8,8	150	100	6"	1

^{*)}Die Wunscheinstellung kann in folgenden Einheiten vorgenommen werden: Nm, kgf. m, lbf. ft., ozf. in., dN. m, kgf. cm, lbf. in, in. oz, cN. m, gf. m, ft. lb, gf. cm, in. lb.

Serie 7400 Imperial Kraftform Drehmomentschraubendreher mit nach Kundenwunsch werkseitig fest voreingestelltem Messwert, Heftgröße 105 mm

Wera Drehmomentschraubendreher. Mit nach Kundenwunsch werkseitig fest voreingestelltem Drehmomentwert. Für alle Anwendungen, bei denen konstant dasselbe Drehmoment benötigt wird und Wiederholgenauigkeit gefordert ist.

Der Drehmomentwert kann mit einem Extra-Werkzeug innerhalb des Messbereichs verändert werden (Re-Kalibrierungs-Kit, bestellbar mit der Codenummer 05137001001). Danach mit einem handelsüblichen Drehmomentprüfgerät den eingestellten Wert überprüfen. Unbegrenzt Lösemoment zum Lösen festsitzender Schrauben. Rapidaptor-Schnellwechseltechnologie für blitzschnellen Bit-Wechsel.

Geeignet für Bits mit 1/4"-Außensechskantantrieb nach DIN ISO 1173-C 6,3 und E 6,3 (ISO 1173).

Mehrkomponentiger Kraftform-Griff mit Hart- und Weichzonen für hohe Arbeitsgeschwindigkeiten und zur Schonung der Handfläche.

Bitte beachten: 1 Ncm = 0,01 Nm.

Serie 7400 Imperial Kraftform Drehmomentschraubendreher mit nach Kundenwunsch werkseitig fest voreingestelltem Messwert, Heftgröße 105 mm



	EAN							
Code	4013288	Art.No.		in. lbs.	mm	mm		
05074720010	188250	7465	1/4"	2,5-11,5	105	155	6"	1
05074722010	188267	7466	1/4"	11,0-29,0	105	155	6"	1

^{*)}Die Wunscheinstellung kann in folgenden Einheiten vorgenommen werden: Nm, kgf. m, lbf. ft., ozf. in., dN. m, kgf. cm, lbf. in, in. oz, cN. m, gf. m, ft. lb, gf. cm, in. lb.

Serie 7400 Imperial Kraftform Drehmomentschraubendreher mit nach Kundenwunsch werkseitig fest voreingestelltem Messwert, Pistolengriff

Wera Drehmomentschraubendreher. Kraftform-Pistolengriff für besonders hohe Drehmomentübertragung, mehrkomponentig für hohe Arbeitsgeschwindigkeiten und besonders ergonomisches Verschrauben.

Mit nach Kundenwunsch werkseitig fest voreingestelltem Drehmomentwert. Für alle Anwendungen, bei denen konstant dasselbe Drehmoment benötigt wird und Wiederholgenauigkeit gefordert ist.

Der Drehmomentwert kann mit einem Extra-Werkzeug innerhalb des Messbereichs verändert werden (Re-Kalibrierungs-Kit, bestellbar mit Codenummer 05137002001). Danach mit einem handelsüblichen Drehmomentprüfgerät den eingestellten Wert überprüfen.

Rapidaptor-Schnellwechseltechnologie für blitzschnellen Bit-Wechsel. Unbegrenzt Lösemoment zum Lösen festsitzender Schrauben.

Mehrkomponentiger Kraftform-Griff mit Hart- und Weichzonen für hohe Arbeitsgeschwindigkeiten und zur Schonung der Handfläche.

Bitte beachten: 1 Ncm = 0,01 Nm.

Serie 7400 Imperial Kraftform Drehmomentschraubendreher mit nach Kundenwunsch werkseitig fest voreingestelltem Messwert, Pistolengriff

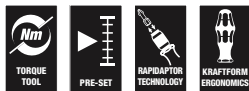

	EAN							
Code	4013288	Art.No.		in. lbs.	mm	mm		
05074721010	188274	7467	1/4"	25,0-55,0	150	100	6"	1

Die Wunscheinstellung kann in folgenden Einheiten vorgenommen werden: Nm, kgf. m, lbf. ft., ozf. in., dN. m, kgf. cm, lbf. in, in. oz, cN. m, gf. m, ft. lb, gf. cm, in. lb.

1460 ESD Drehmomentschraubendreher mit nach Kundenwunsch werkseitig fest voreingestelltem Messwert mit Schnellwechselfutter

Mit nach Kundenwunsch werkseitig fest voreingestelltem Drehmoment. Der Drehmomentwert kann mit einem Extra-Werkzeug innerhalb des Messbereichs verändert werden (Re-Kalibrierungs-Kit, bestellbar mit Codenummer 05137004001). Danach mit einem handelsüblichen Drehmomentprüfgerät den eingestellten Wert überprüfen.

Kompaktes Griff-/Wechselklingen-System für drehmomentkontrollierte Feinverschraubungen.

Der Kraftform Micro ESD Drehmomentschraubendreher ist ideal für drehmomentkontrolliertes Verschrauben an elektrostatisch gefährdeten Bauteilen. Geeignet für die Aufnahme von Bits mit 4 mm Halfmoon-Antrieb (Wera Reihe 9) und Bits mit 4 mm HIOS-Antrieb (Wera Reihe 21). Manipulationsgeschützt.

Deutlich hör- und spürbares Überraasten beim Erreichen des eingestellten Drehmomentes. Wiederholgenauigkeit ist zu 100% sichergestellt Unbegrenzt manuelles Lösemoment. Elektrischer Oberflächenwiderstand $\leq 10^9$ Ohm zum sicheren Schutz vor elektrostatischer Energie.

Gefertigt nach DIN EN 61340-5-1. Griff-/Wechselklingen-System für blitzschnellen Klingenaustausch. Kraftform Micro Griff mit drehbarer Kappe und Schnelldrehzone für blitzschnelles Zwirbeln, kein zeitintensives Umgreifen mehr nötig.

Kraftzone mit integrierten Weichzonen zur Übertragung hoher Löse- und Anzugmomente. Präzisionszone direkt über der Klinge für den richtigen Drehwinkel bei Justierarbeiten.

Blitzschnelle Bit-Fixierung: Bit einfach in die Aufnahme schieben, selbsttätige Verriegelung, sicherer Sitz. Zum Bitwechsel Hülse einfach nach vorne schieben und Bit entnehmen.

Freilaufende Betätigungshülse zur einfachen Führung des Werkzeugs während des Schraubvorgangs.

Bits geeignet für hand- und maschinenbetätigte Verschraubungen mit Elektroschraubern (u. a. HIOS, Delvo, Sehan). Einsatz z.B. an Smartphones, Mobiltelefonen, Kameras, Elektronikgeräten, in Dentallaboratorien und Zahnarztpraxen.

Bitte beachten: 1 Ncm = 0,01 Nm.

- Elektrostatisch sicheres Werkzeug durch Oberflächenwiderstand von $\leq 10^9$ Ohm
- Geeignet für die Aufnahme von Bits mit 4 mm Halfmoon-Antrieb und 4 mm HIOS-Antrieb
- Einsatz z. B. an Smartphones, Mobiltelefonen, Kameras und Elektronikgeräten

1460 ESD Drehmomentschraubendreher mit nach Kundenwunsch werkseitig fest voreingestelltem Messwert mit Schnellwechselfutter

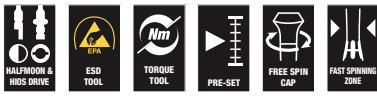

	EAN						
Code	4013288	Art.No.	Nm	mm			
05074800010	188304	1460 ESD	0,02-0,06	131	5 1/4"		1
05074810010	188311	1461 ESD	0,05-0,11	131	5 1/4"		1

^{*)}Die Wunscheinstellung kann in folgenden Einheiten vorgenommen werden: Nm, kgf. m, lbf. ft., ozf. in., dN. m, kgf. cm, lbf. in, in. oz, cN. m, gf. m, ft. lb, gf. cm, in. lb.

Serie 7400 ESD Kraftform Drehmomentschraubendreher mit nach Kundenwunsch werkseitig fest voreingestelltem Messwert, Heftgröße 105 mm

Wera Drehmomentschraubendreher. Sicherer Schutz vor elektrostatischer Energie und damit verbundenen Schäden.

Mit nach Kundenwunsch werkseitig fest voreingestelltem Drehmomentwert. Für alle Anwendungen, bei denen konstant dasselbe Drehmoment benötigt wird und Wiederholgenauigkeit gefordert ist.

Der Drehmomentwert kann mit einem Extra-Werkzeug innerhalb des Messbereichs verändert werden (Re-Kalibrierungs-Kit, bestellbar mit Codenummer 05137001001). Danach mit einem handelsüblichen Drehmomentprüfgerät den eingestellten Wert überprüfen.

Rapidaptor-Schnellwechseltechnologie für blitzschnellen Bit-Wechsel. Unbegrenzt Lösemoment zum Lösen festsitzender Schrauben.

Mehrkomponentiger Kraftform-Griff mit Hart- und Weichzonen für hohe Arbeitsgeschwindigkeiten und zur Schonung der Handfläche. Geeignet für Bits mit 1/4"-Außensechskantantrieb nach DIN ISO 1173-C 6,3 und E 6,3 (ISO 1173).

Bitte beachten: 1 Ncm = 0,01 Nm.

- Elektrostatisch sicheres Werkzeug durch Oberflächenwiderstand von $\leq 10^9$ Ohm

Serie 7400 ESD Kraftform Drehmomentschraubendreher mit nach Kundenwunsch werkseitig fest voreingestelltem Messwert, Heftgröße 105 mm

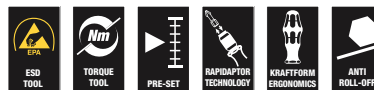

	EAN							
Code	4013288	Art.No.	Nm	mm	mm			
05074840010	188236	7460 ESD	1/4"	0,3-1,2	105	133	6"	1
05074842010	188243	7461 ESD	1/4"	1,2-3,0	105	155	6"	1

^{*)}Die Wunscheinstellung kann in folgenden Einheiten vorgenommen werden: Nm, kgf. m, lbf. ft., ozf. in., dN. m, kgf. cm, lbf. in, in. oz, cN. m, gf. m, ft. lb, gf. cm, in. lb.



Serie 7400 ESD Kraftform Drehmomentschraubendreher mit nach Kundenwunsch werkseitig fest voreingestelltem Messwert, Heftgröße 89 mm

Wera Drehmomentschraubendreher. Sicherer Schutz vor elektrostatischer Energie und damit verbundenen Schäden.

Mit nach Kundenwunsch werkseitig fest voreingestelltem Drehmomentwert. Für alle Anwendungen, bei denen konstant dasselbe Drehmoment benötigt wird und Wiederholgenauigkeit gefordert ist.

Der Drehmomentwert kann mit einem Extra-Werkzeug innerhalb des Messbereichs verändert werden (Re-Kalibrierungs-Kit, bestellbar mit Codenummer 05137003001). Danach mit einem handelsüblichen Drehmomentprüfgerät den eingestellten Wert überprüfen.

Unbegrenztes Lösemoment zum Lösen festsitzender Schrauben. Rapidaptor-Schnellwechseltechnologie für blitzschnellen Bit-Wechsel. Geeignet für Bits mit 1/4"-Außensechskantantrieb nach DIN ISO 1173-C 6,3 und E 6,3 (ISO 1173).

Mehrkomponentiger Kraftform-Griff mit Hart- und Weichzonen für hohe Arbeitsgeschwindigkeiten und zur Schonung der Handfläche.

Bitte beachten: 1 Ncm = 0,01 Nm.

- Elektrostatisch sicheres Werkzeug durch Oberflächenwiderstand von $\leq 10^9$ Ohm

Serie 7400 ESD Kraftform Drehmomentschraubendreher mit nach Kundenwunsch werkseitig fest voreingestelltem Messwert, Heftgröße 89 mm

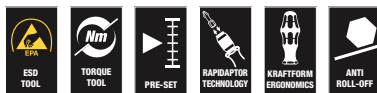

	EAN							
Code	4013288	Art.No.	Nm	mm	mm			
05074820010	188205	7450 ESD	1/4"	0,1-0,34	89	133	5 1/4"	1
05074822010	188212	7451 ESD	1/4"	0,3-1,0	89	133	5 1/4"	1
05074824010	188229	7452 ESD	1/4"	0,9-1,5	89	133	5 1/4"	1

*)Die Wunscheinstellung kann in folgenden Einheiten vorgenommen werden: Nm, kgf. m, lbf. ft., ozf. in., dN. m, kgf. cm, lbf. in, in. oz, cN. m, gf. m, ft. lb, gf. cm, in. lb.

Serie 7400 ESD Kraftform Drehmomentschraubendreher mit nach Kundenwunsch werkseitig fest voreingestelltem Messwert, mit Schnellwechselfutter

Wera Drehmomentschraubendreher. Sicherer Schutz vor elektrostatischer Energie und damit verbundenen Schäden.

Mit nach Kundenwunsch werkseitig fest voreingestelltem Drehmomentwert. Für alle Anwendungen, bei denen konstant dasselbe Drehmoment benötigt wird und Wiederholgenauigkeit gefordert ist.

Der Drehmomentwert kann mit dem Extra-Werkzeug 05137003001 innerhalb des Messbereichs verändert werden. Danach mit einem handelsüblichen Drehmomentprüfgerät den eingestellten Wert überprüfen.

Rapidaptor-Schnellwechseltechnologie für blitzschnellen Bit-Wechsel. Unbegrenztes Lösemoment zum Lösen festsitzender Schrauben.

Mehrkomponentiger Kraftform-Griff mit Hart- und Weichzonen für hohe Arbeitsgeschwindigkeiten und zur Schonung der Handfläche. Geeignet für Bits mit 4 mm Halfmoon-Antrieb (Wera Reihe 9) und 4 mm HIOS-Antrieb (Wera Reihe 21).

Bitte beachten: 1 Ncm = 0,01 Nm.

- Elektrostatisch sicheres Werkzeug durch Oberflächenwiderstand von $\leq 10^9$ Ohm
- Geeignet für Bits mit 4 mm Halfmoon- und 4 mm HIOS-Antrieb

Serie 7400 ESD Kraftform Drehmomentschraubendreher mit nach Kundenwunsch werkseitig fest voreingestelltem Messwert, mit Schnellwechselfutter



	EAN							
Code	4013288	Art.No.	Nm	mm	mm			
05074826010	188281	7455 ESD	0,1-0,34	89	138	5 1/4"		1
05074828010	188298	7456 ESD	0,3-1,0	89	138	5 1/4"		1

*)Die Wunscheinstellung kann in folgenden Einheiten vorgenommen werden: Nm, kgf. m, lbf. ft., ozf. in., dN. m, kgf. cm, lbf. in, in. oz, cN. m, gf. m, ft. lb, gf. cm, in. lb.

7510 Kraftform Safe-Torque Speed Drehmomentschraubendreher, 1-3 Nm

- Drehmomentschraubendreher mit Schnelleinstellung
- Einfache Schnelleinstellung des Drehmomentwertes
- Fest-Stellung (Torque Lock) für unbegrenzte Löse- und Anzugsmomente
- Überraschende sichere Drehmomentfunktion für Rechts-/Links-Anzug
- Einfaches und schnelles Einstellen der wählbaren Anzugsdrehmomente (1,0; 1,5; 2,0; 2,5; 3,0 Nm)
- Für Bits mit 1/4"-Außensechskantantrieb, per Adapter auch für Steckschlüsseleinsätze geeignet

7510 Kraftform Safe-Torque Speed Drehmomentschraubendreher, 1-3 Nm



Code	EAN	Bit	1,0 Nm	1,5 Nm	2,0 Nm	2,5 Nm	3,0 Nm	1
05075810001	230669	1/4"						

7510/14 Safe-Torque Speed Werkzeug-Set für Hartmetall-Wendeschneidplatten

14-teiliges Werkzeugset. Für professionelles Schrauben/professionelle Feinjustage UND für drehmomentkontrolliertes Schrauben. Überraschende und somit sichere Drehmomentmechanik mit Schnellverstellung für Rechts/Links und fünf wählbare Anzugsdrehmomente (1,0; 1,5; 2,0; 2,5; 3,0 Nm) und einer Fest-Stellung (Torque Lock) für unbegrenzte Löse-/Anzugsmomente. Schnellwechselhalter für hohe Robustheit; geeignet für Bits mit 1/4"-Außensechskantantrieb. 14 zähnharte Bits (25 mm lang) für TORX PLUS®, TORX® und Innensechskant-Schrauben.

Das Werkzeug-Set ist besonders geeignet für das Verschrauben von Wendeschneidplatten aus Hartmetall. Der Drehmomentschrauber Safe-Torque Speed 7510 mit seinen fünf von führenden Hartmetallwerkzeugherstellern empfohlenen wählbaren Drehmomenten sorgt für eine zuverlässige drehmomentkontrollierte Verschraubung von austauschbaren Wendeschneidplatten.

- Besonders geeignet für das Verschrauben von Wendeschneidplatten aus Hartmetall
- Einfaches und schnelles Einstellen der wählbaren Anzugsdrehmomente (1,0; 1,5; 2,0; 2,5; 3,0 Nm)
- Geeignet zum Andocken an das Wera 2go System

7510/14 Safe-Torque Speed Werkzeug-Set für Hartmetall-Wendeschneidplatten



Code	EAN	Code	1
05075840001	230683		
		7510 1x 1/4"x1,0 Nm/1,5 Nm/2,0 Nm/ 2,5 Nm/3,0 Nm x 147,5	
		867/1 IP TORX PLUS® 1x 7 IPx25; 1x 8 IPx25; 1x 9 IPx25; 1x 10 IPx25; 1x 15 IPx25	
		867/1 TORX® 1x TX 7x25; 1x TX 8x25; 1x TX 9x25; 1x TX 10x25; 1x TX 15x25	
		840/1 Z 1x 2,0x25; 1x 2,5x25; 1x 3,0x25	

7515 Kraftform Safe-Torque Speed Drehmomentschraubendreher, 2-6 Nm

- Drehmomentschraubendreher mit Schnelleinstellung
- Einfache Schnelleinstellung des Drehmomentwertes
- Fest-Stellung (Torque Lock) für unbegrenzte Löse- und Anzugsmomente
- Überrutschende sichere Drehmomentfunktion für Rechts-/Links-Anzug
- Einfaches und schnelles Einstellen der wählbaren Anzugsdrehmomente (2,0; 3,0; 4,0; 5,0; 6,0 Nm)
- Für Bits mit 1/4"-Außensechskantantrieb, per Adapter auch für Steckschlüsseleinsätze geeignet
- Für Bits mit 1/4"-Außensechskantantrieb, per Adapter auch für Steckschlüsseleinsätze geeignet

7515 Kraftform Safe-Torque Speed Drehmomentschraubendreher, 2-6 Nm

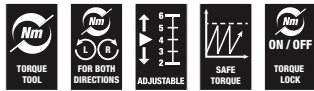

Code	EAN	Bit Size	2,0 Nm	3,0 Nm	4,0 Nm	5,0 Nm	6,0 Nm	1
05075815001	228314	1/4"						

7515/16 Kraftform Safe-Torque Speed Universal 1

16-teiliges Werkzeugset. Für professionelles Schrauben/professionelle Feinjustage UND für drehmomentkontrolliertes Schrauben. Überrutschende und somit sichere Drehmomentmechanik mit Schnellverstellung für Rechts/Links und fünf wählbare Anzugsdrehmomente (2,0; 3,0; 4,0; 5,0; 6,0 Nm) und einer Fest-Stellung (Torque Lock) für unbegrenzte Löse-/Anzugsmomente. Schnellwechselhalter für hohe Robustheit. Geeignet für Bits mit 1/4"-Außensechskantantrieb. 15 zähnharte Bits (89 mm lang).

- Drehmomentschraubendreher mit Schnelleinstellung
- Einfaches und schnelles Einstellen der wählbaren Anzugsdrehmomente (2,0; 3,0; 4,0; 5,0; 6,0 Nm)
- Geeignet zum Andocken an das Wera 2go System

7515/16 Kraftform Safe-Torque Speed Universal 1



Code	EAN	1
05075851001	228338	1
		7515 1x 1/4"x2,0 Nm/3,0 Nm/4,0 Nm/ 5,0 Nm/6,0 Nm x147,5
		851/4 Z 1x PH 2x89
		867/4 Z TORX® B0 1x TX 10x89; 1x TX 15x89; 1x TX 20x89; 1x TX 25x89; 1x TX 30x89
		867/4 IP TORX PLUS® 1x 10 IPx89; 1x 15 IPx89; 1x 20 IPx89; 1x 25 IPx89; 1x 30 IPx89
		840/4 Z 1x 3,0x89; 1x 4,0x89; 1x 5,0x89; 1x 6,0x89 ¹⁾

¹⁾Sechskantklinge

7515/7 Kraftform Safe-Torque Speed Bicycle 1

7-teiliges Werkzeugset. Für professionelles Schrauben/professionelle Feinjustage UND für drehmomentkontrolliertes Schrauben. Überrutschende und somit sichere Drehmomentmechanik mit Schnellverstellung für Rechts/Links und fünf wählbare Anzugsdrehmomente (2,0; 3,0; 4,0; 5,0; 6,0 Nm) und einer Fest-Stellung (Torque Lock) für unbegrenzte Löse-/Anzugsmomente. Schnellwechselhalter für hohe Robustheit. Ideal für den Einsatz am Fahrrad. Geeignet für Bits mit 1/4"-Außensechskantantrieb.

6 zähnharte Bits (50 mm lang), Profil und Größe der Bits sind durch den Wera Werkzeugfinder Take it easy mit seiner Farbcodierung und gut sichtbaren Beschriftung leicht erkennbar.

- Schraubwerkzeug-Set für Fahrradwendungen
- Drehmomentschraubendreher mit Schnelleinstellung
- Einfaches und schnelles Einstellen der wählbaren Anzugsdrehmomente (2,0; 3,0; 4,0; 5,0; 6,0 Nm)
- Mit Werkzeugfinder Take it easy: Farbkennzeichnung nach Profilen und Größenstempelung
- Geeignet zum Andocken an das Wera 2go System

7515/7 Kraftform Safe-Torque Speed Bicycle 1



Code	EAN		
05075850001	228321		1
		7515 1x 1/4"x2,0 Nm/3,0 Nm/4,0 Nm/ 5,0 Nm/6,0 Nm x147,5	
		867/4 TORX® BTZ 1x TX 10x50; 1x TX 25x50	
		840/4 BTZ 1x 2,5x50; 1x 3,0x50; 1x 4,0x50; 1x 5,0x50	

300 Hex Drehmomentindikator

Wera Drehmomentschraubendreher mit festem Drehmoment für Innensechskant-Schrauben. Manipulationsgeschützt. Schlanke Sechskantklinge. Unbegrenztes Lösemoment zum Lösen feststehender Schrauben.

Mehrkomponentiger Kraftform-Griff für angenehm ergonomisches Arbeiten, bei dem Blasen und Schwielen vermieden werden.

Harte Griffzonen für hohe Arbeitsgeschwindigkeit, während weiche Griffzonen hohe Drehmomentübertragung garantieren. Mit Hex-Plus Profil, bei dem rundgedrehte Schraubenköpfe vermieden werden. Die Black Point Spitze bietet hohen Korrosionsschutz und präzise Passgenauigkeit.

300 Hex Drehmomentindikator



	EAN							
Code			Nm	ft. lb.	mm	mm	mm	
05027910001	096425	2,0	1,4	1,0	4	3,5	65	1
05027911001	096432	2,5	2,0	1,5	4	3,8	65	1
05027912001	096449	3,0	3,0	2,2	4	3,8	65	1

300 Hex Drehmomentindikator, Pistolengriff

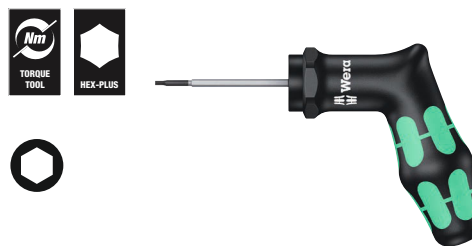

	EAN							
Code			Nm	ft. lb.	mm	mm	mm	
05027913001	099150	4,0	5,0	3,7	160	100	65	1

300 TX Drehmomentindikator TORX®

- Für Innen TORX® Schrauben

300 TX Drehmomentindikator TORX®



	EAN							
Code			Nm	ft. lb.	mm	mm	mm	
05027930001	093325	TX 6	0,6	0,4	4	3,5	65	1
05027931001	093332	TX 7	0,9	0,7	4	3,5	65	1
05027932001	093349	TX 8	1,2	0,9	4	3,5	65	1
05027933001	093356	TX 9	1,4	1,0	4	3,5	65	1
05027934001	093370	TX 10	2,0	1,5	4	3,8	65	1
05027935001	093363	TX 15	3,0	2,2	4	3,8	65	1

300 TX Drehmomentindikator TORX®, Pistolengriff



	EAN							
Code	4013288		Nm	ft.lb.	mm	mm	mm	
05027936001	099143	TX 20	5,0	3,7	160	100	65	1

300 IP Drehmomentindikator TORX PLUS®

- Für Innen TORX PLUS® Schrauben

300 IP Drehmomentindikator TORX PLUS®



	EAN							
Code	4013288		Nm	ft. lb.	mm	mm	mm	
05028040001	093387	6 IP	0,6	0,4	4	3,5	65	1
05028041001	093394	7 IP	0,9	0,7	4	3,5	65	1
05028042001	093431	8 IP	1,2	0,9	4	3,5	65	1
05028043001	093400	9 IP	1,4	1,0	4	3,5	65	1
05028044001	093417	10 IP	2,0	1,5	4	3,8	65	1
05028045001	093424	15 IP	3,0	2,2	4	3,8	65	1

300 IP Drehmomentindikator TORX PLUS®, Pistolengriff



	EAN							
Code	4013288		Nm	ft.lb.	mm	mm	mm	
05028046001	099136	20 IP	5,0	3,7	160	100	65	1

400 Hex Drehmomentindikator

Wera Drehmomentindikator mit festem Drehmoment für Innensechskant Schrauben. Manipulationsgeschützt. Die robuste Rutschkupplung garantiert ein deutlich hör- und fühlbares Auslösesignal bei Erreichen des eingestellten Drehmomentes und ein Überziehen des Drehmomentes ist unmöglich.

Mehrfach höheres Lösemoment als das eingestellte Anzugsmoment, dadurch wird größtenteils kein weiteres Werkzeug zum Lösen von Schraubverbindungen benötigt.

Die Form des Griffs füllt die ganze Hand gut aus und die Finger liegen in den weich gerundeten Griffmulden. Dadurch ist eine optimale, ergonomische Kraftübertragung gewährleistet.

400 Hex Drehmomentindikator



	EAN							
Code	4013288		Nm	mm	mm	mm		
05005080001	208835	4,0	4,0	60	48	100	2 3/8"	1
05005081001	208842	5,0	5,0	60	48	100	2 3/8"	1

400 TX Drehmomentindikator

- Für Innen TORX® Schrauben

400 TX Drehmomentindikator



	EAN							
Code	4013288		Nm	mm	mm	mm		
05005090001	208811	TX 20	4,0	60	48	100	2 3/8"	1
05005091001	208828	TX 25	5,0	60	48	100	2 3/8"	1

Safe-Torque A 1 Drehmomentschlüssel mit 1/4"-Vierkanttrieb, 2-12 Nm

Drehmomentschlüssel mit Überraschmechanik. Nach Erreichen des eingestellten Drehmomentwertes kann das Werkzeug nicht überzogen werden, so dass das Aufbringen eines zu hohen Drehmomentes ausgeschlossen ist. Einstellbereich von 2 bis 12 Nm für kontrollierten Rechts- und Linksanzug. Einfache Einstellung und Sicherung des Vorgabewertes:

Das hör- und fühlbare Einrasten bei Erreichen der Skalenwerte erleichtert zusätzlich die sichere Einstellung des gewünschten Drehmomentwertes. Mit Torque Lock Funktion zur Nutzung als Standardknarre ohne Drehmomentfunktion.

Max. Bruchdrehmoment des 1/4" Vierkant gemäß DIN 3122. Der Rückholwinkel beträgt nur 5°, so dass die Knarre auch in engen Arbeitssituationen eingesetzt werden kann. Kann somit auch für Drehwinkel-Anwendungen genutzt werden.

- Überraschender Auslösemechanismus – der eingestellte Drehmomentwert kann daher niemals überzogen werden
- Torque Lock Funktion: Die Drehmomentfunktion kann ausgeschaltet werden – Werkzeug daher auch als Standard-Knarre mit hohen Lösemomenten und bei definierten Drehwinkel-Anwendungen nutzbar
- Für kontrollierten Rechts- und Linksanzug – Anziehen und Lösen mit und ohne Drehmoment
- Einfache Einstellung und Sicherung des gewünschten Drehmomentwertes mit hör- und fühlbarem Einrasten bei Erreichen der Skalenwerte
- Angenehmes Arbeiten durch den kleinen Auslösewinkel von nur 30°
- 1/4"-Vierkant-Antrieb mit Nussverriegelung

Safe-Torque A 1 Drehmomentschlüssel mit 1/4"-Vierkanttrieb, 2-12 Nm



Code	EAN	Drive	Scale 1	Scale 2	Scale 3	Bit 1	Bit 2	Bit 3	Bit 4	Bit 5	Bit 6	Bit 7	Bit 8	Bit 9	Bit 10	Bit 11	Bit 12
0507580001	223012	1/4"	Nm	Nm	lbf. ft.	mm	mm	mm	mm	mm	mm	mm	mm	mm	mm	mm	mm
			2-12	0,10	2-9	244	94	38,5	31,6	23,7	9 39/64"	3 45/64"	1 33/64"	1 15/64"	15/16"		1

Safe-Torque A 2 Drehmomentschlüssel mit 1/4"-Sechskanttrieb, 2-12 Nm

- 1/4"-Sechskant-Antrieb zur Nutzung von 1/4"-Bits

Safe-Torque A 2 Drehmomentschlüssel mit 1/4"-Sechskanttrieb, 2-12 Nm



Code	EAN	Drive	Scale 1	Scale 2	Scale 3	Bit 1	Bit 2	Bit 3	Bit 4	Bit 5	Bit 6	Bit 7	Bit 8	Bit 9	Bit 10	Bit 11	Bit 12
05075801001	223036	1/4"	Nm	Nm	lbf. ft.	mm	mm	mm	mm	mm	mm	mm	mm	mm	mm	mm	mm
			2-12	0,10	2-9	244	94	38,5	31,6	23,7	9 39/64"	3 45/64"	1 33/64"	1 15/64"	15/16"		1



Safe-Torque A 1 Set 1, 1/4" Vierkant, 2-12 Nm

10-teiliger 1/4" Drehmomentschlüssel-Satz in robuster textiler Box; Drehmomentschlüssel mit Überraschmechanik. Nach Erreichen des eingestellten Drehmomentwertes kann das Werkzeug nicht überzogen werden, so dass das Aufbringen eines zu hohen Drehmomentes ausgeschlossen ist. Einstellbereich von 2 bis 12 Nm für kontrollierten Rechts- und Linksanzug.

Einfache Einstellung und Sicherung des Vorgabewertes: Das hör- und fühlbare Einrasten bei Erreichen der Skalenwerte erleichtert zusätzlich die sichere Einstellung des gewünschten Drehmomentwertes. Mit Torque Lock Funktion zur Nutzung als Standardknarre ohne Drehmomentfunktion. Kann somit auch für Drehwinkel-Anwendungen genutzt werden.

Max. Bruchdrehmoment des 1/4" Vierkant gemäß DIN 3122. Der Rückholwinkel beträgt nur 5°, so dass die Knarre auch in engen Arbeitssituationen eingesetzt werden kann. Enthalten sind: Drehmomentschlüssel Safe-Torque A 1, 1/4" Vierkant, 2-12 Nm, 8 Nüsse mit 1/4" Antrieb und 1 kurze Verlängerung.

- 1/4"-Vierkant-Antrieb mit Nussverriegelung

Safe-Torque A 1 Imperial Set 1, 1/4" Vierkant, 2-12 Nm

10-teiliger 1/4" Drehmomentschlüssel-Satz in robuster textiler Box; Drehmomentschlüssel mit Überraschmechanik. Nach Erreichen des eingestellten Drehmomentwertes kann das Werkzeug nicht überzogen werden, so dass das Aufbringen eines zu hohen Drehmomentes ausgeschlossen ist. Einstellbereich von 2 bis 12 Nm für kontrollierten Rechts- und Linksanzug.

Einfache Einstellung und Sicherung des Vorgabewertes: Das hör- und fühlbare Einrasten bei Erreichen der Skalenwerte erleichtert zusätzlich die sichere Einstellung des gewünschten Drehmomentwertes. Mit Torque Lock Funktion zur Nutzung als Standardknarre ohne Drehmomentfunktion. Kann somit auch für Drehwinkel-Anwendungen genutzt werden.

Max. Bruchdrehmoment des 1/4" Vierkant gemäß DIN 3122. Der Rückholwinkel beträgt nur 5°, so dass die Knarre auch in engen Arbeitssituationen eingesetzt werden kann. Enthalten sind: Drehmomentschlüssel Safe-Torque A 1, 1/4" Vierkant, 2-12 Nm, 8 Nüsse mit 1/4" Antrieb und 1 kurze Verlängerung.

- 1/4"-Vierkant-Antrieb mit Nussverriegelung

Safe-Torque A 1 Set 1, 1/4" Vierkant, 2-12 Nm



Code	EAN		
05075830001	4013288 223005		1
		<input type="checkbox"/> Safe-Torque A 1 1x 1/4", 2-12 Nm	
		<input checked="" type="checkbox"/> 8790 HMA 1x 5,5x23,0; 1x 6,0x23,0; 1x 7,0x23,0; 1x 8,0x23,0; 1x 10,0x23,0; 1x 11,0x23,0; 1x 12,0x23,0; 1x 13,0x23,0	
		<input checked="" type="checkbox"/> 8794 SA 1x 1/4"x75,0	
		Klettstreifen 240 1x 50,0x240,0	

Safe-Torque A 1 Imperial Set 1, 1/4" Vierkant, 2-12 Nm



Code	EAN		
05075831001	4013288 223074		1
		<input type="checkbox"/> Safe-Torque A 1 1x 1/4", 2-12 Nm	
		<input checked="" type="checkbox"/> 8790 HMA 1x 3/16"x23,0; 1x 7/32"x23,0; 1x 1/4"x23,0; 1x 9/32"x23,0; 1x 5/16"x23,0; 1x 3/8"x23,0; 1x 7/16"x23,0; 1x 1/2"x23,0	
		<input checked="" type="checkbox"/> 8794 SA 1x 1/4"x75,0	
		Klettstreifen 240 1x 50,0x240,0	

Safe-Torque A 1 SHK Set 1, 1/4" Vierkant, 2-12 Nm

20-teiliges Set in robuster textiler Box, speziell für Anwendungen im SHK-Bereich. 1 Safe-Torque A 1 Drehmomentschlüssel mit 1/4"-Vierkanttrieb, 2-12 Nm, mit Überrutschmechanik. Nach Erreichen des eingestellten Drehmomentwertes kann das Werkzeug nicht überzogen werden, so dass das Aufbringen eines zu hohen Drehmomentes ausgeschlossen ist. Einstellbereich von 2 bis 12 Nm für kontrollierten Rechts- und Linksanzug.

Einfache Einstellung und Sicherung des Vorgabewertes: Das hör- und fühlbare Einrasten bei Erreichen der Skalenwerte erleichtert zusätzlich die sichere Einstellung des gewünschten Drehmomentwertes. Mit Torque Lock Funktion zur Nutzung als Standardknarre ohne Drehmomentfunktion. Kann somit auch für Drehwinkel-Anwendungen genutzt werden.

Max. Bruchdrehmoment des 1/4" Vierkant gemäß DIN 3122. Der Rückholwinkel beträgt nur 5°, so dass die Knarre auch in engen Arbeitssituationen eingesetzt werden kann. Enthalten sind: Drehmomentschlüssel Safe-Torque A 1, 1/4" Vierkant, 2-12 Nm, 8 Nüsse mit 1/4" Antrieb, 9 Bit-Nüsse (Innensechskant, TORX®) mit 1/4" Antrieb, 1 kurze Verlängerung.

- Für Anwendungen in der Sanitär-, Heizungs- und Klimatechnik, besonders für Duschkabinen-Montage sowie Montage und Wartung von Gas-Thermen und Brennwertgeräten

Safe-Torque A 1 SHK Set 1, 1/4" Vierkant, 2-12 Nm



Code	EAN		
05136073001	4013288 228376		1
		<input type="checkbox"/> Safe-Torque A 1 1x 1/4", 2-12 Nm	
		<input checked="" type="checkbox"/> 8790 HMA 1x 5,5x23,0; 1x 6,0x23,0; 1x 7,0x23,0; 1x 8,0x23,0; 1x 10,0x23,0; 1x 11,0x23,0; 1x 12,0x23,0; 1x 13,0x23,0	
		<input checked="" type="checkbox"/> 8767 A HF 1x TX 15x28,0; 1x TX 20x28,0; 1x TX 25x28,0; 1x TX 30x28,0	
		<input checked="" type="checkbox"/> 8740 A HF 1x 3,0x28,0; 1x 4,0x28,0; 1x 5,0x28,0; 1x 6,0x28,0; 1x 8,0x28,0	
		Belt A 0/9 1x 39,0x238,0	
		<input checked="" type="checkbox"/> 8794 SA 1x 1/4"x75,0	
		Klettstreifen 240 1x 50,0x240,0	

Safe-Torque A 2 Set 1, 1/4" Sechskant, 2-12 Nm

23-teilig; in oberflächenschonender, kompakter textiler Box mit hoher Robustheit. Geringes Volumen und Gewicht für vereinfachte Mobilität.

1 Safe-Torque A 2 Drehmomentschlüssel mit 1/4"-Sechskanttrieb, Messbereich 2-12 Nm; für kontrollierten Rechts- und Linksanzug; Anziehen und Lösen mit und ohne Drehmoment, ausschaltbare Drehmomentfunktion (Torque Lock Funktion); 72 Zähne; niedriger Rückholwinkel von 5°; einfache Einstellung und Sicherung des gewünschten Drehmomentwertes, mit hör- und fühlbarem Einrasten bei Erreichen der Skalenwerte, überrutschender Auslösemechanismus bei Erreichen des eingestellten Drehmomentwertes; ergonomischer 2-Komponenten Griff; 9 Zyklop-Nüsse, 12 Bits (1/4", 50 mmlang), 1 Verbindungsteil für Steckschlüsseleinsätze (1/4"-Außensechskant auf 1/4"-Außenvierkant).

- 1/4"-Sechskant-Antrieb zur Nutzung von 1/4"-Bits
- Mit Wera Adapter 870/1 ist auch der Einsatz von 1/4" Nüssen möglich

Safe-Torque A 2 Set 1, 1/4" Sechskant, 2-12 Nm



Code	EAN		
05075832001	4013288 223043		1
		<input checked="" type="checkbox"/> Safe-Torque A 2 1x 1/4", 2-12 Nm	
		<input checked="" type="checkbox"/> 8790 HMA 1x 5,5x23,0; 1x 6,0x23,0; 1x 7,0x23,0; 1x 8,0x23,0; 1x 9,0x23,0; 1x 10,0x23,0; 1x 11,0x23,0; 1x 12,0x23,0; 1x 13,0x23,0	
		<input checked="" type="checkbox"/> 870/1 1x 1/4"x25 ¹⁾	
		<input checked="" type="checkbox"/> 851/4 Z 1x PH 2x50	
		<input checked="" type="checkbox"/> 867/4 Z TORX® 1x TX 10x50; 1x TX 15x50; 1x TX 20x50; 1x TX 25x50; 1x TX 27x50; 1x TX 30x50	
		<input checked="" type="checkbox"/> 840/4 Z 1x 2,5x50; 1x 3,0x50; 1x 4,0x50; 1x 5,0x50; 1x 6,0x50 ²⁾	
		Klettstreifen 240 1x 50,0x240,0	

¹⁾ Mit Kugel; für handbetätigte Steckschlüsseleinsätze
²⁾ Sechskantklinge

Click-Torque A 5 Drehmomentschlüssel mit Umschaltknarre

Klick-Drehmomentschlüssel im unverkennbaren Wera Design. Sehr robuste Ausführung bei hoher Genauigkeit gemäß DIN EN ISO 6789-1:2017-07. Einfache Einstellung und Sicherung des Vorgabewertes.

Das hör- und fühlbare Einrasten bei Erreichen der Skalenwerte erleichtert zusätzlich die sichere Einstellung des gewünschten Drehmomentwertes.

Die robuste Auslösemechanik garantiert ein deutlich hör- und fühlbares Auslösesignal bei Erreichen des eingestellten Drehmomentes. Für Rechtsanzug und mit Umschaltknarre mit 45 Zähnen.

- Mit 1/4"-Vierkant-Antrieb, Umschaltknarre, 45 Zähne
- Messbereich: 2,5-25 Nm; Präzision +/- 4 % gemäß DIN EN ISO 6789-1:2017-07

Click-Torque A 5 Drehmomentschlüssel mit Umschaltknarre, 2,5-25 Nm

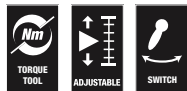

	EAN																
Code	4013288		Nm	Nm	lbf. ft.	mm	mm	mm	mm	mm							
05075604001	193179	1/4"	2,5-25	0,10	1-18	290	121	42	25	11,5	11 27/64"	4 49/64"	1 21/32"	1"	7/16"		1

Click-Torque A 6 Drehmomentschlüssel mit Umschaltknarre, 2,5-25 Nm

- Mit 1/4"-Sechskant-Antrieb, Umschaltknarre, 45 Zähne
- Messbereich: 2.5-25 Nm; Präzision +/- 4 % gemäß DIN EN ISO 6789-1:2017-07

Click-Torque A 6 Drehmomentschlüssel mit Umschaltknarre, 2,5-25 Nm



	EAN																
Code	4013288		Nm	Nm	lbf. ft.	mm	mm	mm	mm	mm							
05075605001	193186	1/4"	2,5-25	0,10	1-18	290	121	42	25	11,5	11 27/64"	4 49/64"	1 21/32"	1"	7/16"		1

Click-Torque A 6 Set 1

Klick-Drehmomentschlüssel im unverkennbaren Wera Design. Sehr robuste Ausführung bei hoher Genauigkeit gemäß DIN EN ISO 6789-1:2017-07. Einfache Einstellung und Sicherung des Vorgabewertes.

Das hör- und fühlbare Einrasten bei Erreichen der Skalenwerte erleichtert zusätzlich die sichere Einstellung des gewünschten Drehmomentwertes.

Die robuste Auslösemechanik garantiert ein deutlich hör- und fühlbares Auslösesignal bei Erreichen des eingestellten Drehmomentes.

Für Rechtsanzug und mit Umschaltknarre mit 45 Zähnen. Ergänzt wird der Wera Klick-Drehmomentschlüssel um reichhaltiges Zubehör und bildet somit diesen Anwendersatz.

Enthalten sind: Click-Torque A 6, 1/4", 2,5 – 25 Nm, 6 Nüsse mit 1/4" Antrieb, 11 Hex-Plus Innensechskant-, Kreuzschlitz PH- und TORX® Bits plus Zubehör bestehend aus Verlängerung und Adapter.

Click-Torque A 6 Set 1, 2,5-25 Nm



Code	EAN		
05130110001	4013288 205643		1
		Click-Torque A 6 1x 1/4", 2,5-25 Nm	
		851/4 TZ 1x PH 2x50	
		867/4 Z TORX® 1x TX 15x50; 1x TX 20x50; 1x TX 25x50; 1x TX 27x50; 1x TX 30x50; 1x TX 40x50	
		840/4 Z 1x 3,0x50; 1x 4,0x50; 1x 5,0x50; 1x 6,0x50 ¹⁾	
		870/1 1x 1/4"x25 ²⁾	
		8794 SA 1x 1/4"x75,0	
		8790 HMA 1x 6,0x23,0; 1x 7,0x23,0; 1x 8,0x23,0; 1x 10,0x23,0; 1x 12,0x23,0; 1x 13,0x23,0	
		Klettstreifen 240 1x 50,0x240,0	

¹⁾Sechskantklinge
²⁾Mit Kugel; für handbetätigte Steckschlüsseleinsätze

Bicycle Set Torque 1, 2,5-25 Nm

Das 16-teilige Set vom Schraubwerkzeugspezialist Wera löst die wichtigsten Schraubprobleme rund ums Fahrrad bei zuverlässiger Kontrolle der aufgetragenen Drehmomente zum Schutz der sensiblen Bauteile.

Mit Klick-Drehmomentschlüssel im unverkennbaren Wera Design. Sehr robuste Ausführung bei hoher Genauigkeit gemäß DIN EN ISO 6789-1:2017-07. Einfache Einstellung und Sicherung des Vorgabewertes. Das hör- und fühlbare Einrasten bei Erreichen der Skalenwerte erleichtert zusätzlich die sichere Einstellung des gewünschten Drehmomentwertes.

Die robuste Auslösemechanik garantiert ein deutlich hör- und fühlbares Auslösesignal bei Erreichen des eingestellten Drehmomentes.

Für Rechtsanzug und mit Umschaltknarre mit 45 Zähnen. Der Drehmomentschlüssel ist extrem platzsparend, ergänzt um, zum Drehmomentbereich passenden und auf die gängigsten Schraubverbindungen bei Fahrrädern angepassten, Zubehör, in einer robusten, oberflächenschonenden textilen Box verpackt.

Enthalten sind: Click-Torque A 5, 1/4", 2,5 – 25 Nm, 4 Nüsse mit 1/4" Antrieb, 7 Hex-Plus Innensechskant-Bitnüsse und 4 TORX® Bitnüsse.

Nüsse und Bitnüsse mit Take it easy Werkzeugfinder mit Farbkennzeichnung nach Größen - zum einfachen und schnellen Finden des benötigten Werkzeugs.

Bitnüsse mit Haltefunktion für besonders komfortables Schrauben, ohne dass die Schraube vom Werkzeug fällt. Unglaublich kompakte Satzanordnung für viel Werkzeug auf engem Raum. Textile Box mit sehr hoher Robustheit und Langlebigkeit.

Zusätzlicher Oberflächenschutz durch textiles Außenmaterial. Geringes Gewicht und Volumen für vereinfachte Mobilität.

Bitnüsse mit allen Vorteilen der Wera Bit-Technologie wie z.B. Passgenauigkeit, Verschleißfestigkeit und Rundlaufeigenschaften.

Bicycle Set Torque 1, 2,5-25 Nm

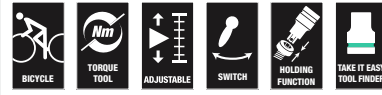

Code	EAN		
	4013288		
05004180001	207685		1
		Click-Torque A 5 1x 1/4", 2,5-25 Nm	
		8790 HMA 1x 10,0x23,0; 1x 13,0x23,0; 1x 14,0x23,0; 1x 15,0x23,0	
		8767 A 1x TX 10x28,0; 1x TX 20x28,0; 1x TX 25x28,0; 1x TX 30x28,0	
		8740 A HF 1x 3,0x28,0; 1x 4,0x28,0; 1x 5,0x28,0; 1x 5,0x100,0; 1x 6,0x28,0; 1x 6,0x100,0; 1x 8,0x28,0	
		Klettstreifen 240 1x 50,0x240,0	

Click-Torque B 1 Drehmomentschlüssel mit Umschaltknarre, 10-50 Nm

- Mit $\frac{3}{8}$ "-Vierkant-Antrieb, Umschaltknarre, 45 Zähne
- Messbereich: 10-50 Nm; Präzision +/- 3 % gemäß DIN EN ISO 6789-1:2017-07
- Die Click-Torque Manschette wird um das Rohr des Wera Click-Torque Drehmomentschlüssel gelegt. Sie verhindert, dass der Griff den Untergrund berührt. Verschmutzungen und Beschädigungen werden vermieden

Click-Torque B 1 Drehmomentschlüssel mit Umschaltknarre, 10-50 Nm

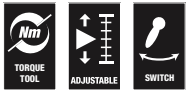

	EAN																	
Code	4013288		Nm	Nm	lbf. ft.	mm	mm	mm	mm	mm								
05075610001	193193	$\frac{3}{8}$ "	10-50	0,25	8-36	360	140	47	35	16,5	14 $\frac{11}{64}$ "	5 $\frac{33}{64}$ "	1 $\frac{27}{32}$ "	1 $\frac{3}{8}$ "	$\frac{5}{8}$ "			1

Click-Torque B 2 Drehmomentschlüssel mit Umschaltknarre, 20-100 Nm

- Mit $\frac{3}{8}$ "-Vierkant-Antrieb, Umschaltknarre, 45 Zähne
- Messbereich: 20-100 Nm; Präzision +/- 3 % gemäß DIN EN ISO 6789-1:2017-07
- Die Click-Torque Manschette wird um das Rohr des Wera Click-Torque Drehmomentschlüssel gelegt. Sie verhindert, dass der Griff den Untergrund berührt. Verschmutzungen und Beschädigungen werden vermieden

Click-Torque B 2 Drehmomentschlüssel mit Umschaltknarre, 20-100 Nm

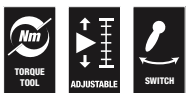

	EAN																	
Code	4013288		Nm	Nm	lbf. ft.	mm	mm	mm	mm	mm								
05075611001	193209	$\frac{3}{8}$ "	20-100	0,5	15-73	405	140	47	43	18,5	15 $\frac{15}{16}$ "	5 $\frac{33}{64}$ "	1 $\frac{27}{32}$ "	1 $\frac{11}{16}$ "	$\frac{45}{64}$ "			1

Click-Torque C 1 Drehmomentschlüssel mit Umschaltknarre, 10-50 Nm

- Mit 1/2"-Vierkant-Antrieb, Umschaltknarre, 45 Zähne
- Messbereich: 10-50 Nm; Präzision +/- 3 % gemäß DIN EN ISO 6789-1:2017-07
- Die Click-Torque Manschette wird um das Rohr des Wera Click-Torque Drehmomentschlüssel gelegt. Sie verhindert, dass der Griff den Untergrund berührt. Verschmutzungen und Beschädigungen werden vermieden

Click-Torque C 1 Drehmomentschlüssel mit Umschaltknarre, 10-50 Nm

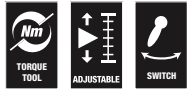

	EAN																	
Code	4013288		Nm	Nm	lbf. ft.	mm	mm	mm	mm	mm								1
05075620001	193216	1/2"	10-50	0,25	8-36	360	140	47	35	16,5	14 11/64"	5 33/64"	1 27/32"	1 3/8"	5/8"			1

Click-Torque C 2 Drehmomentschlüssel mit Umschaltknarre, 20-100 Nm

- Mit 1/2"-Vierkant-Antrieb, Umschaltknarre, 45 Zähne
- Messbereich: 20-100 Nm; Präzision +/- 3 % gemäß DIN EN ISO 6789-1:2017-07
- Die Click-Torque Manschette wird um das Rohr des Wera Click-Torque Drehmomentschlüssel gelegt. Sie verhindert, dass der Griff den Untergrund berührt. Verschmutzungen und Beschädigungen werden vermieden

Click-Torque C 2 Drehmomentschlüssel mit Umschaltknarre, 20-100 Nm

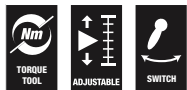

	EAN																	
Code	4013288		Nm	Nm	lbf. ft.	mm	mm	mm	mm	mm								1
05075621001	193223	1/2"	20-100	0,5	15-73	405	140	47	43	18,5	15 15/16"	5 33/64"	1 27/32"	1 11/16"	45/64"			1

Click-Torque C 3 Drehmomentschlüssel mit Umschaltknarre, 40-200 Nm

- Mit 1/2"-Vierkant-Antrieb, Umschaltknarre, 45 Zähne
- Messbereich: 40-200 Nm; Präzision +/- 3 % gemäß DIN EN ISO 6789-1:2017-07
- Die Click-Torque Manschette wird um das Rohr des Wera Click-Torque Drehmomentschlüssel gelegt. Sie verhindert, dass der Griff den Untergrund berührt. Verschmutzungen und Beschädigungen werden vermieden

Click-Torque C 3 Drehmomentschlüssel mit Umschaltknarre, 40-200 Nm

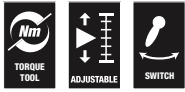

Code	EAN	□																
			Nm	Nm	lbf. ft.	mm	mm	mm	mm	mm	mm	mm	mm	mm	mm	mm	mm	mm
05075622001	193230	1/2"	40-200	1,0	30-146	510	140	47	43	18,5	20 5/64"	5 33/64"	1 27/32"	1 11/16"	45/64"			1



Click-Torque C 3 Set 1, 40-200 Nm

Klick-Drehmomentschlüssel-Set im unverkennbaren Wera Design. Sehr robuste Ausführung bei hoher Genauigkeit gemäß DIN EN ISO 6789-1:2017-07. Einfache Einstellung und Sicherung des Vorgabewertes. Das hör- und fühlbare Einrasten bei Erreichen der Skalenwerte erleichtert zusätzlich die sichere Einstellung des gewünschten Drehmomentwertes. Die robuste Auslösemechanik garantiert ein deutlich hör- und fühlbares Auslösesignal bei Erreichen des eingestellten Drehmomentes.

Für Rechtsanzug und mit Umschaltknarre mit 45 Zähnen. Drehmomentschlüssel und drehmomentkompatibles Zubehör sind extrem platzsparend in einer robusten, oberflächenschonenden textilen Box verpackt.

Enthalten sind: Click-Torque C 3, 1/2", 40-200 Nm, 4 Nüsse mit 1/2" Antrieb, 7 Hex-Plus Innensechskant- und TORX® Bit-Nüsse plus Verlängerung.

Click-Torque C 3 Set 1, 40-200 Nm

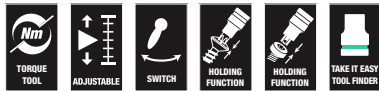

Code		EAN		
05075680001		4013288 207609		1
			Click-Torque C 3 1x 1/2", 40-200 Nm	
			● 8790 HMC 1x 10,0x37,0; 1x 13,0x37,0; 1x 17,0x37,0; 1x 19,0x37,0	
			⊗ 8767 C HF 1x TX 30x60,0; 1x TX 40x60,0; 1x TX 45x60,0; 1x TX 50x60,0	
			○ 8740 C HF 1x 6,0x60,0; 1x 8,0x60,0; 1x 10,0x60,0	
			●○ 8794 SC 1x 1/2"x125,0	

Click-Torque C 3 Set 2 für die Betonverschraubung, 40-200 Nm

11-teiliges Betonverschraubungs-Set für die Verschraubung sicherheitsrelevanter Beton-Schrauben mit definierten Drehmomenten nach Schraubenherstellereangaben.

Mit Take it easy Werkzeugfinder mit Farbkennzeichnung nach Größen – zum einfachen und schnellen Finden des benötigten Werkzeugs.

- Zur Verschraubung sicherheitsrelevanter Beton-Schrauben mit definierten Drehmomenten nach Schraubenherstellereangaben
- Steckschlüssel-Einsätze 8790 C Impaktor für den Einsatz mit Druckluft oder elektrisch angetriebenen Schlagschraubern mit 12,5 mm = 1/2" Antrieb (13 mm bis 21 mm)
- Drehmomentschlüssel Click-Torque C 3 mit Umschaltknarre (Messbereich: 40-200 Nm; Präzision ± 3 % gemäß DIN EN ISO 6789-1:2017-07)
- 11-teiliges Set in hochwertiger textiler Werkzeugbox

Click-Torque C 3 Set 2 für die Betonverschraubung, 40-200 Nm



Code		EAN		
05075681001		4013288 217561		1
			Click-Torque C 3 1x 1/2", 40-200 Nm	
			● 8790 C Impaktor 1x 13,0x38,0; 1x 14,0x38,0; 1x 15,0x38,0; 1x 16,0x38,0; 1x 17,0x38,0; 1x 18,0x38,0; 1x 19,0x38,0; 1x 20,0x38,0; 1x 21,0x38,0	
			●○ 8894 SC 1x 1/2"x125,0	

Click-Torque C 4 Drehmomentschlüssel mit Umschaltknarre, 60-300 Nm

- Mit 1/2"-Vierkant-Antrieb, Umschaltknarre, 45 Zähne
- Messbereich: 60-300 Nm; Präzision +/- 3 % gemäß DIN EN ISO 6789-1:2017-07
- Die Click-Torque Manschette wird um das Rohr des Wera Click-Torque Drehmomentschlüssel gelegt. Sie verhindert, dass der Griff den Untergrund berührt. Verschmutzungen und Beschädigungen werden vermieden

Click-Torque C 4 Drehmomentschlüssel mit Umschaltknarre, 60-300 Nm

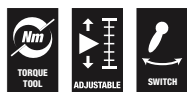

	EAN															
Code	4013288		Nm	Nm	lbf. ft.	mm	mm	mm	mm	mm						
05075623001	193247	1/2"	60-300	1,0	45-220	595	140	47	43	18,5	23 27/64"	5 33/64"	1 27/32"	1 11/16"	45/64"	1

Click-Torque C 5 Drehmomentschlüssel mit Umschaltknarre, 80-400 Nm

- Mit 1/2"-Vierkant-Antrieb, Umschaltknarre, 45 Zähne
- Messbereich: 80-400 Nm; Präzision +/- 3 % gemäß DIN EN ISO 6789-1:2017-07
- Die Click-Torque Manschette wird um das Rohr des Wera Click-Torque Drehmomentschlüssel gelegt. Sie verhindert, dass der Griff den Untergrund berührt. Verschmutzungen und Beschädigungen werden vermieden

Click-Torque C 5 Drehmomentschlüssel mit Umschaltknarre, 80-400 Nm



	EAN															
Code	4013288		Nm	Nm	lbf. ft.	mm	mm	mm	mm	mm						
05075624001	193254	1/2"	80-400	1,0	60-295	680	140	47	43	18,5	26 49/64"	5 33/64"	1 27/32"	1 11/16"	45/64"	1

Click-Torque E 1 Drehmomentschlüssel mit Umschaltknarre, 200-1000 Nm

- Mit 3/4"-Vierkant-Antrieb, Umschaltknarre, 45 Zähne
- Messbereich: 200-1000 Nm; Präzision +/- 3 % gemäß DIN EN ISO 6789-1:2017-07
- Die Click-Torque Manschette wird um das Rohr des Wera Click-Torque Drehmomentschlüssel gelegt. Sie verhindert, dass der Griff den Untergrund berührt. Verschmutzungen und Beschädigungen werden vermieden

Click-Torque E 1 Drehmomentschlüssel mit Umschaltknarre, 200-1000 Nm



	EAN															
Code	4013288		Nm	Nm	lbf. ft.	mm	mm	mm	mm	mm						
05075630001	193261	3/4"	200-1000	1,00	148-737	1250	140	47	63	30	49 7/32"	5 33/64"	1 27/32"	2 31/64"	1 3/16"	1

Click-Torque Push R/L einstellbare Drehmomentschlüssel für Rechts- und Linkszug

Klick-Drehmomentschlüssel im unverkennbaren Wera Design. Für Rechts- und Linkszug. Sehr robuste Ausführung bei hoher Genauigkeit gemäß DIN EN ISO 6789-1:2017-07. Einfache Einstellung und Sicherung des Vorgabewertes. Das hör- und fühlbare Einrasten bei Erreichen der Skalenwerte erleichtert zusätzlich die sichere Einstellung des gewünschten Drehmomentwertes. Die robuste Auslösemechanik garantiert ein deutlich hör- und fühlbares Auslösesignal bei Erreichen des eingestellten Drehmomentes.

Mit unverlierbarem Durchsteckvierkant zum Richtungswechsel. 1/2" Vierkanttrieb mit Nussverriegelung.

- Für Rechts- und Linkszug durch butterweiches Umschalten des unverlierbaren Durchsteckvierkants
- Messbereich: 20-100 Nm; Präzision +/- 3 % gemäß DIN EN ISO 6789-1:2017-07
- 45 Zähne und 1/2"-Vierkant-Antrieb mit Nussverriegelung
- Einfache Einstellung und Sicherung des gewünschten Drehmomentwertes mit hör- und fühlbarem Einrasten bei Erreichen der Skalenwerte
- Sicher dosierte Kraft: bei Erreichen des eingestellten Werts löst der Drehmomentschlüssel hör- und fühlbar aus
- Die Click-Torque Manschette wird um das Rohr des Wera Click-Torque Drehmomentschlüssel gelegt. Sie verhindert, dass der Griff den Untergrund berührt. Verschmutzungen und Beschädigungen werden vermieden

Click-Torque C 2 Push R/L einstellbarer Drehmomentschlüssel für Rechts- und Linkszug, 20-100 Nm

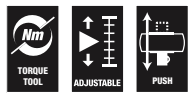

Code	EAN	□	Nm	Nm	lbf. ft.	mm	mm	mm	mm	mm	mm	mm	mm	mm	mm	mm	mm	mm	
05075625001	218926	1/2"	20-100	0,5	15-73	405	140	47	43	18,5	15 15/16"	5 33/64"	1 27/32"	1 11/16"	45/64"				1

Click-Torque C 3 Push R/L einstellbarer Drehmomentschlüssel für Rechts- und Linkszug, 40-200 Nm

- Messbereich: 40-200 Nm; Präzision +/- 3 % gemäß DIN EN ISO 6789-1:2017-07
- Für Rechts- und Linkszug durch butterweiches Umschalten des unverlierbaren Durchsteckvierkants
- 45 Zähne und 1/2"-Vierkant-Antrieb mit Nussverriegelung
- Die Click-Torque Manschette wird um das Rohr des Wera Click-Torque Drehmomentschlüssel gelegt. Sie verhindert, dass der Griff den Untergrund berührt. Verschmutzungen und Beschädigungen werden vermieden

Click-Torque C 3 Push R/L einstellbarer Drehmomentschlüssel für Rechts- und Linkszug, 40-200 Nm



Code	EAN	□	Nm	Nm	lbf. ft.	mm	mm	mm	mm	mm	mm	mm	mm	mm	mm	mm	mm	mm	
05075626001	218933	1/2"	40-200	1,0	30-146	510	140	47	43	18,5	20 5/64"	5 33/64"	1 27/32"	1 11/16"	45/64"				1

Click-Torque E 1 Push R/L einstellbarer Drehmomentschlüssel für Rechts- und Linksanzug, 200-1000 Nm

- Für Rechts- und Linksanzug durch butterweiches Umschalten des unverlierbarem Durchsteckvierkant
- Messbereich: 200-1000 Nm; Präzision +/- 3 % gemäß DIN EN ISO 6789-1:2017-07
- 45 Zähne und 3/4"-Vierkant-Antrieb
- Die Click-Torque Manschette wird um das Rohr des Wera Click-Torque Drehmomentschlüssel gelegt. Sie verhindert, dass der Griff den Untergrund berührt. Verschmutzungen und Beschädigungen werden vermieden

Click-Torque E 1 Push R/L einstellbarer Drehmomentschlüssel für Rechts- und Linksanzug, 200-1000 Nm

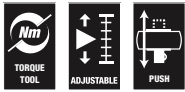

	EAN	□																
Code	4013288		Nm	Nm	lbf. ft.	mm	mm	mm	mm	mm	mm	mm	mm	mm	mm	mm	mm	mm
05075631001	219053	3/4"	200-1000	1,0	148-737	1250	140	47	63	30	49 7/32"	5 33/64"	1 27/32"	2 31/64"	1 3/16"			1

Click-Torque X 1 Drehmomentschlüssel für Einsteckwerkzeuge, 2,5-25 Nm

Klick-Drehmomentschlüssel im unverkennbaren Wera Design. Sehr robuste Ausführung bei hoher Genauigkeit gemäß DIN EN ISO 6789-1:2017-07. Einfache Einstellung und Sicherung des Vorgabewertes. Das hör- und fühlbare Einrasten bei Erreichen der Skalenwerte erleichtert zusätzlich die sichere Einstellung des gewünschten Drehmomentwertes.

Die robuste Auslösemechanik garantiert ein deutlich hör- und fühlbares Auslösesignal bei Erreichen des eingestellten Drehmomentes. Für den Rechts- und Linksanzug und mit Einsteckvierkant 9x12 mm zur Aufnahme von entsprechenden Einsteckwerkzeugen.

- Mit Aufnahme für auswechselbare Einsteckwerkzeuge 9x12 mm
- Messbereich: 2.5-25 Nm; Präzision +/- 4 % gemäß DIN EN ISO 6789-1:2017-07

Click-Torque X 1 Drehmomentschlüssel für Einsteckwerkzeuge, 2,5-25 Nm



	EAN	□					Sk	lk									
Code	4013288		Nm	Nm	lbf. ft.	mm	mm	mm	mm	mm	mm	mm	mm	mm	mm	mm	mm
05075651001	193773	9x12	2,5-25	0,10	1-18	292	17,5	240,0	121	42	24	20	11 9/64"	4 49/64"	1 21/32"	15/16"	1

*Sk = Stichmaß Prüfaufsatz; lk = Strecke Kraftanlagepunkt bis Prüfgerät-Achse

Click-Torque X 2 Drehmomentschlüssel für Einsteckwerkzeuge, 10-50 Nm

- Mit Aufnahme für auswechselbare Einsteckwerkzeuge 9x12 mm
 - Messbereich: 10-50 Nm; Präzision +/- 3 % gemäß DIN EN ISO 6789-1:2017-07
- Die Click-Torque Manschette wird um das Rohr des Wera Click-Torque Drehmomentschlüssel gelegt. Sie verhindert, dass der Griff den Untergrund berührt. Verschmutzungen und Beschädigungen werden vermieden

Click-Torque X 2 Drehmomentschlüssel für Einsteckwerkzeuge, 10-50 Nm



	EAN	□					Sk	lk									
Code	4013288		Nm	Nm	lbf. ft.	mm	mm	mm	mm	mm	mm	mm	mm	mm	mm	mm	mm
05075652001	193797	9x12	10-50	0,25	8-36	338	17,5	285,0	140	47	29	20	13 5/16"	5 33/64"	1 27/32"	1 9/64"	1

*Sk = Stichmaß Prüfaufsatz; lk = Strecke Kraftanlagepunkt bis Prüfgerät-Achse

Click-Torque X 3 Drehmomentschlüssel für Einsteckwerkzeuge, 20-100 Nm

- Mit Aufnahme für auswechselbare Einsteckwerkzeuge 9x12 mm
- Messbereich: 20-100 Nm; Präzision +/- 3 % gemäß DIN EN ISO 6789-1:2017-07
- Die Click-Torque Manschette wird um das Rohr des Wera Click-Torque Drehmomentschlüssel gelegt. Sie verhindert, dass der Griff den Untergrund berührt. Verschmutzungen und Beschädigungen werden vermieden

Click-Torque X 3 Drehmomentschlüssel für Einsteckwerkzeuge, 20-100 Nm



	EAN						S_k	l_k									
Code			Nm	Nm	lbf. ft.	mm	mm	mm	mm	mm	mm	mm	mm	mm	mm	mm	mm
075653	193780	9x12	20-100	0,5	15-73	390	17,5	329,0	140	47	29	20	14 ⁴¹ / ₆₄ "	5 ³³ / ₆₄ "	1 ²⁷ / ₃₂ "	1 ⁹ / ₆₄ "	1

¹ S_k = Stichmaß Prüfaufsatz; l_k = Strecke Kraftanlagepunkt bis Prüfgerät-Achse

Click-Torque X 4 Drehmomentschlüssel für Einsteckwerkzeuge, 40-200 Nm

- Mit Aufnahme für auswechselbare Einsteckwerkzeuge 14x18 mm
- Messbereich: 40-200 Nm; Präzision +/- 3 % gemäß DIN EN ISO 6789-1:2017-07
- Die Click-Torque Manschette wird um das Rohr des Wera Click-Torque Drehmomentschlüssel gelegt. Sie verhindert, dass der Griff den Untergrund berührt. Verschmutzungen und Beschädigungen werden vermieden

Click-Torque X 4 Drehmomentschlüssel für Einsteckwerkzeuge, 40-200 Nm



	EAN						S_k	l_k									
Code			Nm	Nm	lbf. ft.	mm	mm	mm	mm	mm	mm	mm	mm	mm	mm	mm	mm
05075654001	193803	14x18	40-200	1,0	30-146	487	25,5	435,0	140	47	32	26	18 ⁵⁷ / ₆₄ "	5 ³³ / ₆₄ "	1 ²⁷ / ₃₂ "	1 ¹⁷ / ₆₄ "	1

¹ S_k = Stichmaß Prüfaufsatz; l_k = Strecke Kraftanlagepunkt bis Prüfgerät-Achse

Click-Torque X 5 Drehmomentschlüssel für Einsteckwerkzeuge, 60-300 Nm

- Mit Aufnahme für auswechselbare Einsteckwerkzeuge 14x18 mm
- Messbereich: 60-300 Nm; Präzision +/- 3 % gemäß DIN EN ISO 6789-1:2017-07
- Die Click-Torque Manschette wird um das Rohr des Wera Click-Torque Drehmomentschlüssel gelegt. Sie verhindert, dass der Griff den Untergrund berührt. Verschmutzungen und Beschädigungen werden vermieden

Click-Torque X 5 Drehmomentschlüssel für Einsteckwerkzeuge, 60-300 Nm



	EAN						S_k	l_k									
Code			Nm	Nm	lbf. ft.	mm	mm	mm	mm	mm	mm	mm	mm	mm	mm	mm	mm
05075655001	193810	14x18	60-300	1,0	45-220	578	25,5	525,0	140	47	32	26	22 ⁷ / ₁₆ "	5 ³³ / ₆₄ "	1 ²⁷ / ₃₂ "	1 ¹⁷ / ₆₄ "	1

¹ S_k = Stichmaß Prüfaufsatz; l_k = Strecke Kraftanlagepunkt bis Prüfgerät-Achse

Click-Torque X 6 Drehmomentschlüssel für Einsteckwerkzeuge, 80-400 Nm

- Mit Aufnahme für auswechselbare Einsteckwerkzeuge 14x18 mm
- Messbereich: 80-400 Nm; Präzision +/- 3 % gemäß DIN EN ISO 6789-1:2017-07
- Die Click-Torque Manschette wird um das Rohr des Wera Click-Torque Drehmomentschlüssel gelegt. Sie verhindert, dass der Griff den Untergrund berührt. Verschmutzungen und Beschädigungen werden vermieden

Click-Torque X 6 Drehmomentschlüssel für Einsteckwerkzeuge, 80-400 Nm



		EAN																
Code	4013288		Nm	Nm	lbf. ft.	mm	S _k	l _k	mm	mm	mm	mm	mm	mm	mm	mm	mm	
05075656001	193827	14x18	80-400	1,0	60-295	665	25,5	615,0	140	47	32	26	25 25/32"	5 33/64"	1 27/32"	1 17/64"	1	

* S_k = Stichmaß Prüfaufsatz; l_k = Strecke Kraftanlagepunkt bis Prüfgerät-Achse

Click-Torque X 7 Drehmomentschlüssel für Einsteckwerkzeuge, 10-100 Nm

- Mit Aufnahme für auswechselbare Einsteckwerkzeuge 14x18 mm
- Messbereich: 10-100 Nm; Präzision ± 4 % gemäß DIN EN ISO 6789-1:2017-07
- Die Click-Torque Manschette wird um das Rohr des Wera Click-Torque Drehmomentschlüssel gelegt. Sie verhindert, dass der Griff den Untergrund berührt. Verschmutzungen und Beschädigungen werden vermieden. Dient ebenfalls als „Wegrollschutz“
- Der aufgelaserte abriebfeste QR-Code vereinfacht das Ermitteln des korrekten Drehmomentwertes in Abhängigkeit vom eingesetzten Drehmomentschlüssel und Einsteckwerkzeug

Click-Torque X 7 Drehmomentschlüssel für Einsteckwerkzeuge, 10-100 Nm



		EAN																
Code	4013288		Nm	Nm	lbf. ft.	mm	S _k	l _k	mm	mm	mm	mm	mm	mm	mm	mm	mm	
05075657001	229335	14x18	10-100	0,5	8-73	395	25,5	343,0	140	47	29	20	14 41/64"	5 33/64"	1 27/32"	1 9/64"	1	

* S_k = Stichmaß Prüfaufsatz; l_k = Strecke Kraftanlagepunkt bis Prüfgerät-Achse



9530 Drehmomentschlüssel-Set für Wärmepumpen/ Klimaanlage

4-teiliger Click-Torque Drehmomentschlüssel-Satz mit drei selbstjustierenden Joker Einsteck-Maulschlüsseln. Für das sachgerechte Anziehen von Schraubverbindungen bei der Installation und Reparatur von Kälte- und Klimaanlage sowie Wärmepumpen. Klick-Drehmomentschlüssel im unverkennbaren Wera Design. Sehr robuste Ausführung bei hoher Genauigkeit gemäß DIN EN ISO 6789-1:2017-07. Einfache Einstellung und Sicherung des Vorgabewertes. Das hör- und fühlbare Einrasten bei Erreichen der Skalenwerte erleichtert zusätzlich die sichere Einstellung des gewünschten Drehmomentwertes.

Die robuste Auslösemechanik garantiert ein deutlich hör- und fühlbares Auslösesignal bei Erreichen des eingestellten Drehmomentes. Für den Rechts- und Linksanzug und mit Einsteckvierkant 14x18 mm zur Aufnahme von entsprechenden Einsteckwerkzeugen.

Die drei selbstjustierenden Joker Einsteck-Maulschlüssel 7880 ersetzen durch die stufenlos und parallel geführten Backen mehrere Maulschlüssel-Einzelabmessungen. Die benötigte Größe stellt sich beim Ansetzen an der Sechskant-Mutter oder -Schraube stufenlos von selbst ein.

Für das schnelle und durchgängige Schrauben ohne Absetzen sorgt die Ratschenfunktion. Durch die Nutzung der Eckweiten-Prismen ist ein Rückschwenkwinkel von nur 30° realisierbar.

- Set für das sachgerechte Anziehen von Schraubverbindungen bei der Installation und Reparatur von Kälte- und Klimaanlage sowie Wärmepumpen
- Click-Torque Drehmomentschlüssel X 7 mit Aufnahme für austauschbare Einsteckwerkzeuge 14x18 mm
- Messbereich: 10-100 Nm; Präzision $\pm 4\%$ gemäß DIN EN ISO 6789-1:2017-07
- Der verstellbare 7880 Joker deckt alle metrischen und zölligen Abmessungen im jeweiligen Anwendungsbereich ab
- Automatisches und stufenloses Greifen von Sechskant-Schrauben und -Muttern
- Mit mechanischer Ratschenfunktion für schnelles und durchgängiges Verschrauben ohne Absetzen des Schlüssels
- Der aufgelaserte abriebfeste QR-Code vereinfacht das Ermitteln des korrekten Drehmomentwertes in Abhängigkeit vom eingesetzten Drehmomentschlüssel und Einsteckwerkzeug

9530 Drehmomentschlüssel-Set für Wärmepumpen/ Klimaanlage



Code	EAN		
05136076001	4013288 228987		1
		Click-Torque X 7 1x 14x18, 10-100 Nm	
		7880 Joker XXL 1x 14x18x24-32x(1 ⁵ / ₁₆ "-1 1/4")x113,5	
		7880 Joker XL 1x 14x18x19-24x(3/4"-1 ⁵ / ₁₆ ")x95,0	
		7880 Joker L 1x 14x18x16-19x(5/8"-3/4")x85,5	

Click-Torque XP 1 Voreingestellter, einstellbarer Drehmomentschlüssel für Einsteckwerkzeuge, 2,5-25 Nm, 2,5 Nm
 Drehmomentschlüssel mit voreingestelltem Drehmomentwert für alle Anwendungen, bei denen konstant dasselbe Drehmoment benötigt wird und Wiederholgenauigkeit gefordert ist. Der Drehmomentwert kann innerhalb des Messbereichs verändert werden. Die robuste Auslösemechanik garantiert ein deutlich hör- und fühlbares Auslösesignal bei Erreichen des eingestellten Drehmomentes.

Durch Innenvierkant-Aufnahme für auswechselbare Einsteckwerkzeuge für Rechts und Links-Anzug geeignet. Eine von diesem Wert abweichende Voreinstellung auf einen gewünschten Drehmomentwert innerhalb des vorgegebenen Messbereichs ist auf Anfrage möglich.

- Mit Innenvierkant-Aufnahme (9x12 mm) für auswechselbare Einsteckwerkzeuge; Rechts und Links-Anzug
- Voreingestellter Klick-Drehmomentschlüssel im unverkennbaren Wera Design
- Messbereich: 2.5-25 Nm; Präzision +/- 2 % gemäß DIN EN ISO 6789-1:2017-07
- Voreingestelltes Drehmoment kann im Prüflabor innerhalb des Messbereichs verändert werden

Click-Torque XP 1 Voreingestellter, einstellbarer Drehmomentschlüssel für Einsteckwerkzeuge, 2,5-25 Nm, 2,5 Nm



		EAN						S_k	l_k										
Code	4013288		Nm	Nm	lbf. ft.	mm	mm	mm	mm	mm	mm	mm							
05075670001	206169	9x12	2,5	2,5-25	2-18	217	17,5	180,0	137	35	24	20	8 35/64"	5 25/64"	1 3/8"	15/16"		1	
05075670010 ¹⁾	206206	9x12	2,5	2,5-25	2-18	217	17,5	180,0	137	35	24	20	8 35/64"	5 25/64"	1 3/8"	15/16"		1	

¹⁾Eine von diesem Wert abweichende Voreinstellung auf einen gewünschten Drehmomentwert innerhalb des vorgegebenen Messbereichs ist auf Anfrage möglich. Die Wunscheinstellung kann in folgenden Einheiten vorgenommen werden: Nm, kgf. m, lbf. ft., ozf. in., dN. m, kgf. cm, lbf. in, in. oz, cN. m, gf. m, ft. lb, gf. cm, in. lb.

²⁾S_k = Stichmaß Prüfaufsatz; l_k = Strecke Kraftanlagepunkt bis Prüfgerät-Achse

Click-Torque XP 2 Voreingestellter, einstellbarer Drehmomentschlüssel für Einsteckwerkzeuge, 10-50 Nm, 10 Nm

- Mit Innenvierkant-Aufnahme (9x12 mm) für auswechselbare Einsteckwerkzeuge; Rechts und Links-Anzug
- Messbereich: 10-50 Nm; Präzision +/- 2 % gemäß DIN EN ISO 6789-1:2017-07
- Voreingestelltes Drehmoment kann im Prüflabor innerhalb des Messbereichs verändert werden

Click-Torque XP 2 Voreingestellter, einstellbarer Drehmomentschlüssel für Einsteckwerkzeuge, 10-50 Nm, 10 Nm



		EAN						S_k	l_k										
Code	4013288		Nm	Nm	lbf. ft.	mm	mm	mm	mm	mm	mm	mm							
05075671001	206176	9x12	10,0	10-50	8-36	262	17,5	225,0	137	35	24	20	10 5/16"	5 25/64"	1 3/8"	15/16"		1	
05075671010 ¹⁾	206213	9x12	10,0	10-50	8-36	262	17,5	225,0	137	35	24	20	10 5/16"	5 25/64"	1 3/8"	15/16"		1	

¹⁾Eine von diesem Wert abweichende Voreinstellung auf einen gewünschten Drehmomentwert innerhalb des vorgegebenen Messbereichs ist auf Anfrage möglich. Die Wunscheinstellung kann in folgenden Einheiten vorgenommen werden: Nm, kgf. m, lbf. ft., ozf. in., dN. m, kgf. cm, lbf. in, in. oz, cN. m, gf. m, ft. lb, gf. cm, in. lb.

²⁾S_k = Stichmaß Prüfaufsatz; l_k = Strecke Kraftanlagepunkt bis Prüfgerät-Achse



Click-Torque XP 3 Voreingestellter, einstellbarer Drehmomentschlüssel für Einsteckwerkzeuge, 15-100 Nm, 15 Nm

- Mit Innenvierkant-Aufnahme (9x12 mm) für auswechselbare Einsteckwerkzeuge; Rechts und Links-Anzug
- Messbereich: 15-100 Nm; Präzision +/- 2 % gemäß DIN EN ISO 6789-1:2017-07
- Voreingestelltes Drehmoment kann im Prüflabor innerhalb des Messbereichs verändert werden

Click-Torque XP 3 Voreingestellter, einstellbarer Drehmomentschlüssel für Einsteckwerkzeuge, 15-100 Nm, 15 Nm

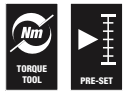

Code	EAN	□	----- ----- ----- ----- ----- ----- ----- ----- ----- ----- ----- ----- ----- ----- ----- -----			S _k	l _k	□	□	□	□	□	□	□	□	□	□	□	□	
			Nm	Nm	lbf. ft.															mm
05075672001	206183	9x12	15,0	15-100	11-74	332	17,5	296,0	137	35	24	20	13 5/64"	5 25/64"	1 3/8"	15/16"				1
05075672010 ¹⁾	207999	9x12	15,0	15-100	11-74	332	17,5	296,0	137	35	24	20	13 5/64"	5 25/64"	1 3/8"	15/16"				1

¹⁾Eine von diesem Wert abweichende Voreinstellung auf einen gewünschten Drehmomentwert innerhalb des vorgegebenen Messbereichs ist auf Anfrage möglich. Die WunschEinstellung kann in folgenden Einheiten vorgenommen werden: Nm, kgf. m, lbf. ft., ozf. in., dN. m, kgf. cm, lbf. in, in. oz, cN. m, gf. m, ft. lb, gf. cm, in. lb.
²⁾S_k = Stichmaß Prüfaufsatz; l_k = Strecke Kraftanlagepunkt bis Prüfgerät-Achse

Click-Torque XP 4 Voreingestellter, einstellbarer Drehmomentschlüssel für Einsteckwerkzeuge, 20-250 Nm, 20 Nm

- Mit Innenvierkant-Aufnahme (14 x18) für auswechselbare Einsteckwerkzeuge; Rechts und Links-Anzug
- Messbereich: 20-250 Nm; Präzision +/- 2 % gemäß DIN EN ISO 6789-1:2017-07
- Voreingestelltes Drehmoment kann im Prüflabor innerhalb des Messbereichs verändert werden
- Die Click-Torque Manschette wird um das Rohr des Wera Click-Torque Drehmomentschlüssel gelegt. Sie verhindert, dass der Griff den Untergrund berührt. Verschmutzungen und Beschädigungen werden vermieden

Click-Torque XP 4 Voreingestellter, einstellbarer Drehmomentschlüssel für Einsteckwerkzeuge, 20-250 Nm, 20 Nm



Code	EAN	□	----- ----- ----- ----- ----- ----- ----- ----- ----- ----- ----- ----- ----- ----- ----- -----			S _k	l _k	□	□	□	□	□	□	□	□	□	□	□	□	
			Nm	Nm	lbf. ft.															mm
05075673001	206190	14x18	20,0	20-250	15-184	457	25,5	430,0	145	41	32	26	17 63/64"	5 45/64"	1 39/64"	1 17/64"				1
05075673010 ¹⁾	206220	14x18	20,0	20-250	15-184	457	25,5	430,0	145	41	32	26	17 63/64"	5 45/64"	1 39/64"	1 17/64"				1

¹⁾Eine von diesem Wert abweichende Voreinstellung auf einen gewünschten Drehmomentwert innerhalb des vorgegebenen Messbereichs ist auf Anfrage möglich. Die WunschEinstellung kann in folgenden Einheiten vorgenommen werden: Nm, kgf. m, lbf. ft., ozf. in., dN. m, kgf. cm, lbf. in, in. oz, cN. m, gf. m, ft. lb, gf. cm, in. lb.
²⁾S_k = Stichmaß Prüfaufsatz; l_k = Strecke Kraftanlagepunkt bis Prüfgerät-Achse

NEU

Einfaches und fehlerfreies Ermitteln des Drehmomentwertes

Der aufgelaserte abriebfeste QR-Code vereinfacht das Ermitteln des korrekten Drehmomentwertes in Abhängigkeit vom eingesetzten Drehmomentschlüssel und Einsteckwerkzeug. Einfach mit dem Smartphone oder Tablet abschnappen (wenn vorhanden, beide QR Codes: Drehmomentschlüssel und Einsteckwerkzeug). Es öffnet sich automatisch eine Webseite (keine App!), auf der die eingeschnapten Werkzeuge erkannt werden.

Anschließend noch den benötigten Drehmomentwert eintragen; der korrigierte Wert wird automatisch ermittelt. Das Ermitteln per Korrekturformel/Berechnung entfällt.



www.wera.de/torque-advisor

7880 Joker XXL Selbstjustierender Einsteck-Maulschlüssel für Schlüsselweite 24-32 mm, 14x18 mm

- Für Drehmomentschlüssel der Serie Click-Torque X mit 14x18 mm Aufnahme
- Der verstellbare 7880 Joker deckt alle metrischen und zölligen Abmessungen im jeweiligen Anwendungsbereich ab
- Automatisches und stufenloses Greifen von Sechskant-Schrauben und -Muttern
- Hebelmechanismus beim Greifen vermeidet Abrutschen und Beschädigungen
- Mit mechanischer Ratschenfunktion für schnelles und durchgängiges Verschrauben ohne Absetzen des Schlüssels
- Rückschwenkwinkel von nur 30° durch Ansetzen in den Eckweitenprismen im Maul
- Der aufgelaserte abriebfeste QR-Code vereinfacht das Ermitteln des korrekten Drehmomentwertes in Abhängigkeit vom eingesetzten Drehmomentschlüssel und Einsteckwerkzeug

7880 Joker XXL Selbstjustierender Einsteck-Maulschlüssel für Schlüsselweite 24-32 mm, 14x18 mm

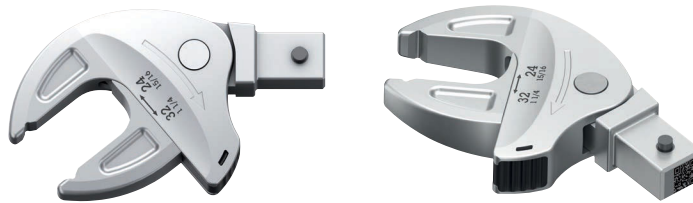

	EAN	□									
Code	4013288	mm	mm	mm	mm	mm	mm	mm	mm	mm	
05020173001	229380	14x18	24-32	1 ⁵ / ₁₆ "-1 ¹ / ₄ "	24,0 27,0 30,0 32,0	62,2 68,0 70,2 70,4	1 ⁵ / ₁₆ " 3 ¹ / ₃₂ " 1" 1 ¹ / ₁₆ " 1 ¹ / ₈ " 1 ³ / ₁₆ " 1 ¹ / ₄ "	62,2 63,9 65,4 66,4 69,5 70,1 70,2	113,5	1	

7880 Joker XL Selbstjustierender Einsteck-Maulschlüssel für Schlüsselweite 19-24 mm, 14x18 mm

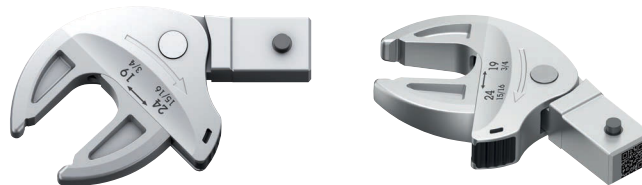

	EAN	□									
Code	4013288	mm	mm	mm	mm	mm	mm	mm	mm	mm	
05020172001	229366	14x18	19-24	19,0 20,0 21,0 22,0 24,0	51,6 53,6 55,4 56,7 56,7	3/4" 2 ⁵ / ₃₂ " 1 ³ / ₁₆ " 7/8" 1 ⁵ / ₁₆ "	51,6 53,3 54,7 56,7 56,7	3/4"-1 ⁵ / ₁₆ "	95	1	

7880 Joker L Selbstjustierender Einsteck-Maulschlüssel für Schlüsselweite 16-19 mm, 14x18mm

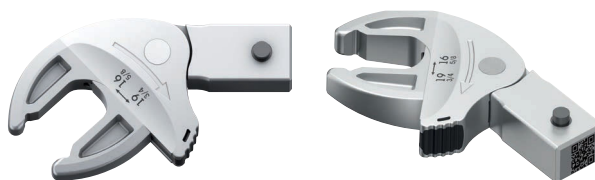

	EAN									
Code	4013288	mm	mm		mm			mm	mm	
05020171001	229359	14x18	16-19	5/8"-3/4"	16,0 17,0 18,0 19,0	44,6 46,7 48,2 49,1	5/8" 11/16" 3/4"	44,4 47,3 49,1	85,5	1

7770 Einsteck-Maulschlüssel, 9x12 mm

- Vierkant-Einsteckwerkzeug 9x12 mm
- Für Drehmomentschlüssel der Serie Click-Torque X mit 9x12 mm Aufnahme
- Anwendung: Sechskant-Schraubenköpfe bzw. -Muttern
- Mit Stiftsicherung
- Durch die Ausführung in Chrom-Vanadium Stahl sind die Einsteckwerkzeuge für hohe Belastungen geeignet

7770 Einsteck-Maulschlüssel, 9x12 mm

Form **A**

- 05078600001
- 05078601001
- 05078602001
- 05078603001
- 05078604001
- 05078605001



Form **B**

- 05078606001
- 05078607001
- 05078608001
- 05078609001
- 05078610001
- 05078611001
- 05078612001



	EAN									
Code	4013288	mm	mm	mm	mm	mm	mm	mm	mm	
05078600001	196101	9x12	7	17,5	39,0	22,0	22,0	5,0	1	
05078601001	196095	9x12	8	17,5	39,0	22,0	22,0	5,0	1	
05078602001	196088	9x12	9	17,5	39,0	22,0	22,0	5,0	1	
05078603001	196071	9x12	10	17,5	39,0	22,0	22,0	5,0	1	
05078604001	196064	9x12	11	17,5	39,0	22,0	22,0	5,0	1	
05078605001	196057	9x12	12	17,5	39,0	22,0	22,0	5,0	1	
05078606001	196040	9x12	13	17,5	41,0	24,0	30,0	7,0	1	
05078607001	196033	9x12	14	17,5	41,0	24,0	30,0	7,0	1	
05078608001	196026	9x12	15	17,5	41,0	24,0	30,0	7,0	1	
05078609001	196019	9x12	16	17,5	41,0	24,0	30,0	7,0	1	
05078610001	196002	9x12	17	17,5	41,0	24,0	30,0	7,0	1	
05078611001	196118	9x12	18	17,5	41,0	24,0	30,0	7,0	1	
05078612001	196125	9x12	19	17,5	41,0	24,0	30,0	7,0	1	

7780 Einsteck-Maulschlüssel, 14x18 mm

Einsteck-Maulschlüssel, für Sechskant-Schraubenköpfe bzw. -Muttern, für Drehmomentschlüssel der Serie Click-Torque X mit 14x18 mm Aufnahme.

7780 Einsteck-Maulschlüssel, 14x18 mm

Form **A**
05078670001



Form **B**
05078671001
05078672001
05078673001
05078674001
05078675001
05078676001



Form **C**
05078677001
05078678001
05078679001
05078680001
05078681001



Form **D**
05078682001
05078683001
05078684001
05078685001
05078686001
05078687001



	EAN									
Code	4013288	mm	mm	mm	mm	mm	mm	mm	mm	
05078670001	196729	14x18	13	25,5	56,0	32,0	30,0	7,0	1	
05078671001	196736	14x18	14	25,5	58,0	33,0	32,0	8,0	1	
05078672001	196743	14x18	15	25,5	58,0	33,0	32,0	8,0	1	
05078673001	196750	14x18	16	25,5	58,0	33,0	32,0	9,0	1	
05078674001	196767	14x18	17	25,5	58,0	33,0	32,0	9,0	1	
05078675001	196774	14x18	18	25,5	58,0	33,0	32,0	9,7	1	
05078676001	196781	14x18	19	25,5	58,0	33,0	32,0	9,7	1	
05078677001	196798	14x18	21	25,5	61,0	36,0	52,0	11,0	1	
05078678001	196804	14x18	22	25,5	61,0	36,0	52,0	11,0	1	
05078679001	196811	14x18	24	27,5	61,0	36,0	52,0	12,0	1	
05078680001	196828	14x18	26	30,0	61,0	36,0	52,0	13,0	1	
05078681001	196835	14x18	27	30,0	61,0	36,0	52,0	13,0	1	
05078682001	196842	14x18	29	30,0	61,0	36,0	52,0	14,0	1	
05078683001	196859	14x18	30	30,0	61,0	36,0	52,0	14,0	1	
05078684001	196866	14x18	32	32,5	61,0	36,0	52,0	14,0	1	
05078685001	196873	14x18	36	32,5	61,0	36,0	52,0	15,0	1	
05078686001	196880	14x18	38	32,5	61,0	36,0	52,0	15,0	1	
05078687001	196897	14x18	41	32,5	61,0	36,0	52,0	15,0	1	



7771 Einsteck-Ringschlüssel, 9x12 mm

Einsteck-Ringschlüssel, für Sechskant-Schraubenköpfe bzw. -Muttern, für Drehmomentschlüssel der Serie Click-Torque X mit 9x12 mm Aufnahme.

7771 Einsteck-Ringschlüssel, 9x12 mm

Form A

05078620001
05078621001
05078622001
05078623001
05078624001



Form B









05078625001
05078626001
05078627001
05078628001
05078629001
05078630001
05078631001
05078632001



Form C

05078633001



	EAN								
Code	4013288	mm	mm	mm	mm	mm	mm	mm	
05078620001	196163	9x12	7	17,5	41,0	24,0	22,0	8,0	1
05078621001	196156	9x12	8	17,5	41,0	24,0	22,0	8,0	1
05078622001	196170	9x12	9	17,5	41,0	24,0	22,0	8,0	1
05078623001	196187	9x12	10	17,5	41,0	24,0	22,0	8,0	1
05078624001	196194	9x12	11	17,5	41,0	24,0	22,0	8,0	1
05078625001	196200	9x12	12	17,5	44,0	27,0	22,0	11,0	1
05078626001	196217	9x12	13	17,5	44,0	27,0	22,0	11,0	1
05078627001	196224	9x12	14	17,5	44,0	27,0	22,0	11,0	1
05078628001	196231	9x12	15	17,5	44,0	27,0	22,0	11,0	1
05078629001	196248	9x12	16	17,5	44,0	27,0	22,0	11,0	1
05078630001	196255	9x12	17	17,5	44,0	27,0	22,0	11,0	1
05078631001	196262	9x12	18	17,5	44,0	27,0	22,0	11,0	1
05078632001	196279	9x12	19	17,5	44,0	27,0	22,0	11,0	1
05078633001	196286	9x12	21	17,5	51,0	34,0	33,0	15,0	1

7781 Einsteck-Ringschlüssel, 14x18 mm

Einsteck-Ringschlüssel, für Sechskant-Schraubenköpfe bzw. -Mutter, für Drehmomentschlüssel der Serie Click-Torque X mit 14x18 mm Aufnahme.

7781 Einsteck-Ringschlüssel, 14x18 mm

Form A
05078690001
05078691001
05078692001



Form B
05078693001
05078694001
05078695001
05078696001
05078697001
05078698001
05078699001



Form C
05078700001
05078701001
05078702001
05078703001
05078704001
05078705001



	EAN									
Code	4013288	mm	mm	mm	mm	mm	mm	mm	mm	
05078690001	196132	14x18	13	25,5	62,0	37,0	30,0	11,0	1	
05078691001	196576	14x18	14	25,5	62,0	37,0	30,0	11,0	1	
05078692001	196583	14x18	15	25,5	62,0	37,0	30,0	11,0	1	
05078693001	196590	14x18	16	25,5	64,0	39,0	28,0	12,0	1	
05078694001	196606	14x18	17	25,5	64,0	39,0	28,0	12,0	1	
05078695001	196620	14x18	18	25,5	64,0	39,0	28,0	12,0	1	
05078696001	196637	14x18	19	25,5	64,0	39,0	28,0	12,0	1	
05078697001	196644	14x18	21	25,5	64,0	39,0	28,0	12,0	1	
05078698001	196613	14x18	22	25,5	64,0	39,0	28,0	12,0	1	
05078699001	196651	14x18	24	25,5	64,0	39,0	28,0	12,0	1	
05078700001	196668	14x18	27	25,5	81,0	56,0	53,0	21,0	1	
05078701001	196675	14x18	30	25,5	81,0	56,0	53,0	21,0	1	
05078702001	196682	14x18	32	25,5	81,0	56,0	53,0	21,0	1	
05078703001	196699	14x18	34	28,0	81,0	56,0	53,0	21,0	1	
05078704001	196705	14x18	36	28,0	81,0	56,0	53,0	21,0	1	
05078705001	196712	14x18	41	30,0	81,0	56,0	53,0	21,0	1	

7772 A Einsteckknarre, umschaltbar, 9x12 mm

Einsteckknarre, umschaltbar, für 1/4"-Vierkant-Steckschlüsseinsätze sowie 1/4"-Verbindungssteile mit Vierkantantrieb; für Drehmomentschlüssel der Serie Click-Torque X mit 9x12 mm Aufnahme.

7772 A Einsteckknarre, umschaltbar, 9x12 mm



	EAN										
Code	4013288	mm		mm	mm	mm	mm	mm	mm	mm	
05078635001	196347	9x12	1/4"	17,5	49,0	32,0	28,0	15,0		1	

7772 B Einsteckknarre, umschaltbar, 9x12 mm

Einsteckknarre, umschaltbar, für 3/8"-Vierkant-Steckschlüsseinsätze sowie 3/8"-Verbindungssteile mit Vierkantantrieb; für Drehmomentschlüssel der Serie Click-Torque X mit 9x12 mm Aufnahme.

7772 B Einsteckknarre, umschaltbar, 9x12 mm



	EAN										
Code	4013288	mm		mm	mm	mm	mm	mm	mm	mm	
05078636001	196446	9x12	3/8"	17,5	52,0	35,0	35,0	21,0		1	

7772 C Einsteckknarre, umschaltbar, 9x12 mm

Einsteckknarre, umschaltbar, für 1/2"-Vierkant-Steckschlüsseinsätze sowie 1/2"-Verbindungssteile mit Vierkantantrieb; für Drehmomentschlüssel der Serie Click-Torque X mit 9x12 mm Aufnahme.

7772 C Einsteckknarre, umschaltbar, 9x12 mm



	EAN										
Code	4013288	mm		mm	mm	mm	mm	mm	mm	mm	
05078637001	196453	9x12	1/2"	20,0	58,0	41,0	42,0	23,0		1	

7782 C Einsteckknarre, umschaltbar, 14x18 mm

Einsteckknarre, umschaltbar, für 1/2"-Vierkant-Steckschlüsseleinsätze sowie 1/2"-Verbindungsteile mit Vierkantantrieb; für Drehmomentschlüssel der Serie Click-Torque X mit 14x18 mm Aufnahme.

7782 C Einsteckknarre, umschaltbar, 14x18 mm



	EAN									
Code	4013288	mm		mm	mm	mm	mm	mm	mm	
05078707001	196552	14x18	1/2"	20,0	66,0	41,0	42,0	23,0		1

7782 E Einsteckknarre, umschaltbar, 14x18 mm

Einsteckknarre, umschaltbar, für 3/4"-Vierkant-Steckschlüsseleinsätze sowie 3/4"-Verbindungsteile mit Vierkantantrieb; für Drehmomentschlüssel der Serie Click-Torque X mit 14x18 mm Aufnahme.

7782 E Einsteckknarre, umschaltbar, 14x18 mm



	EAN									
Code	4013288	mm		mm	mm	mm	mm	mm	mm	
05078708001	196569	14x18	3/4"	30,0	90,0	65,0	65,0	36,0		1

7773 A Vierkant-Einsteckwerkzeug, 9x12 mm

Vierkant-Einsteckwerkzeug, für 1/4"-Vierkant-Steckschlüsseleinsätze sowie 1/4"-Verbindungsteile mit Vierkantantrieb; für Drehmomentschlüssel der Serie Click-Torque X mit 9x12 mm Aufnahme.

7773 A Vierkant-Einsteckwerkzeug, 9x12 mm



	EAN									
Code	4013288	mm		mm	mm	mm	mm	mm	mm	
05078200001	023742	9x12	1/4"	17,5	44,0	28,0	21,0	14,0		1

7773 B Vierkant-Einsteckwerkzeug, 9x12 mm

Vierkant-Einsteckwerkzeug, für $\frac{3}{8}$ "-Vierkant-Steckschlüsseinsätze sowie $\frac{3}{8}$ "-Verbindungssteile mit Vierkantantrieb; für Drehmomentschlüssel der Serie Click-Torque X mit 9x12 mm Aufnahme.

7773 B Vierkant-Einsteckwerkzeug, 9x12 mm



	EAN									
Code	4013288	mm		mm	mm	mm				
05078205001	023759	9x12	$\frac{3}{8}$ "	17,5	44,0	28,0	21,0	14,0	1	

7773 C Vierkant-Einsteckwerkzeug, 9x12 mm

Vierkant-Einsteckwerkzeug, für $\frac{1}{2}$ "-Vierkant-Steckschlüsseinsätze sowie $\frac{1}{2}$ "-Verbindungssteile mit Vierkantantrieb; für Drehmomentschlüssel der Serie Click-Torque X mit 9x12 mm Aufnahme.

7773 C Vierkant-Einsteckwerkzeug, 9x12 mm



	EAN									
Code	4013288	mm		mm	mm	mm	mm	mm	mm	
05078210001	023766	9x12	$\frac{1}{2}$ "	17,5	44,0	28,0	21,0	14,0	1	

7783 C Vierkant-Einsteckwerkzeug, 14x18 mm

Vierkant-Einsteckwerkzeug, für $\frac{1}{2}$ "-Vierkant-Steckschlüsseinsätze sowie $\frac{1}{2}$ "-Verbindungssteile mit Vierkantantrieb; für Drehmomentschlüssel der Serie Click-Torque X mit 14x18 mm Aufnahme.

7783 C Vierkant-Einsteckwerkzeug, 14x18 mm



	EAN									
Code	4013288	mm		mm	mm	mm	mm	mm	mm	
05078345001	024183	14x18	$\frac{1}{2}$ "	25,5	65,0	40,0	30,0	18,0	1	

7783 E Einsteckwerkzeug mit Durchsteckvierkant, 14x18 mm

Vierkant-Einsteckwerkzeug, für 3/4"-Vierkant-Steckschlüsseleinsätze sowie 3/4"-Verbindungssteile mit Vierkantantrieb; für Drehmomentschlüssel der Serie Click-Torque X mit 14x18 mm Aufnahme.

7783 E Einsteckwerkzeug mit Durchsteckvierkant, 14x18 mm



	EAN									
Code	4013288	mm		mm	mm	mm	mm	mm	mm	
05078710001	196460	14x18	3/4"	25,5	70,0	45,0	40,0	25,0		1

7774/1 Einsteckwerkzeug Bitadapter 1/4", 9x12 mm

Einsteckwerkzeug Bitadapter 1/4"; für Drehmomentschlüssel der Serie Click-Torque X mit 9x12 mm Aufnahme.

7774/1 Einsteckwerkzeug Bitadapter 1/4", 9x12 mm



	EAN									
Code	4013288	mm		mm	mm	mm	mm	mm	mm	
05078640001	196316	9x12	1/4"	17,5	42,0	25,0	22,0	12,5		1

7774/2 Einsteckwerkzeug Bitadapter 5/16", 9x12 mm

Einsteckwerkzeug Bitadapter 5/16"; für Drehmomentschlüssel der Serie Click-Torque X mit 9x12 mm Aufnahme.

7774/2 Einsteckwerkzeug Bitadapter 5/16", 9x12 mm



	EAN									
Code	4013288	mm		mm	mm	mm	mm	mm	mm	
05078641001	196309	9x12	5/16"	17,5	42,0	25,0	22,0	12,5		1

7774/3 Einsteckwerkzeug Bitadapter 5/16", 14x18 mm

Einsteckwerkzeug Bitadapter 5/16"; für Drehmomentschlüssel der Serie Click-Torque X mit 14x18 mm Aufnahme.

7774/3 Einsteckwerkzeug Bitadapter 5/16", 14x18 mm



	EAN									
Code	4013288	mm		mm	mm	mm	mm	mm	mm	
05078642001	196293	14x18	5/16"	25,5	58,0	33,0	30,0	13,0		1

7775 Einsteck-Ringschlüssel, offen, 9x12 mm

Einsteck-Ringschlüssel, offen, für Sechskant-Schraubenköpfe bzw. -Mutter, für Drehmomentschlüssel der Serie Click-Torque X mit 9x12 mm Aufnahme.

7775 Einsteck-Ringschlüssel, offen, 9x12 mm

Form **A**

- 05078650001
- 05078651001
- 05078652001
- 05078653001
- 05078654001
- 05078655001



Form **B**

- 05078656001
- 05078657001
- 05078658001



	EAN									
Code	4013288	mm	mm	mm	mm	mm	mm	mm	mm	
05078650001	196330	9x12	10	17,5	44,0	27,0	22,0	11,0		1
05078651001	196361	9x12	11	17,5	44,0	27,0	22,0	11,0		1
05078652001	196378	9x12	12	17,5	44,0	27,0	22,0	11,0		1
05078653001	196385	9x12	13	17,5	44,0	27,0	22,0	11,0		1
05078654001	196392	9x12	14	17,5	44,0	27,0	22,0	11,0		1
05078655001	196408	9x12	17	17,5	44,0	27,0	22,0	11,0		1
05078656001	196415	9x12	18	17,5	49,0	32,0	33,0	15,0		1
05078657001	196422	9x12	19	17,5	49,0	32,0	33,0	15,0		1
05078658001	196439	9x12	22	17,5	49,0	32,0	33,0	15,0		1

7776 Einsteckwerkzeug Außen TORX®, 9x12 mm

Einsteckwerkzeug Außen TORX®, für Drehmomentschlüssel der Serie Click-Torque X mit 9x12 mm Aufnahme.

7776 Einsteckwerkzeug Außen TORX®, 9x12 mm

Form **A**

- 05078660001
- 05078661001
- 05078662001
- 05078663001



Form **B**

- 05078664001



	EAN									
Code	4013288	mm		mm	mm	mm	mm	mm	mm	
05078660001	195968	9x12	TX 6	17,5	40,0	23,0	22,0	8,0		1
05078661001	195975	9x12	TX 8	17,5	40,0	23,0	22,0	8,0		1
05078662001	195982	9x12	TX 10	17,5	40,0	23,0	22,0	8,0		1
05078663001	195999	9x12	TX 12	17,5	40,0	23,0	22,0	8,0		1
05078664001	196149	9x12	TX 14	17,5	45,0	28,0	22,0	11,0		1

7786 Einsteckwerkzeug Außen TORX®, 14x18 mm

Einsteckwerkzeug Außen TORX®, für Drehmomentschlüssel der Serie Click-Torque X mit 14x18 mm Aufnahme.

7786 Einsteckwerkzeug Außen TORX®, 14x18 mm

Form **A**

05078714001
05078715001



Form **B**

05078716001
05078717001



	EAN									
Code	4013288	mm		mm	mm	mm	mm	mm	mm	
05078714001	196507	14x18	TX 14	25,5	37,0	62,0	30,0	11,0	1	
05078715001	196514	14x18	TX 18	25,5	37,0	62,0	30,0	11,0	1	
05078716001	196521	14x18	TX 20	25,5	40,0	65,0	32,0	12,0	1	
05078717001	196538	14x18	TX 24	25,5	40,0	65,0	32,0	12,0	1	

7779/1 Einsteckadapter, 9x12 mm

Einsteckadapter für die Verwendung von Einsteckwerkzeugen mit Außenvierkant 14x18 mm in Drehmomentschlüsseln mit Innenvierkant 9x12 mm; für Drehmomentschlüssel der Serie Click-Torque X mit 9x12 mm Aufnahme.

7779/1 Einsteckadapter, 9x12 mm



	EAN								
Code	4013288	mm	mm	mm	mm	mm	mm	mm	
05078666001	196323	9x12	14x18	49,0	33,0	32,0	26,0	1	

7779/2 Einsteckadapter, 14x18 mm

Einsteckadapter für die Verwendung von Einsteckwerkzeugen mit Außenvierkant 9x12 mm in Drehmomentschlüsseln mit Innenvierkant 14x18 mm; für Drehmomentschlüssel der Serie Click-Torque X mit 14x18 mm Aufnahme.

7779/2 Einsteckadapter, 14x18 mm



	EAN								
Code	4013288	mm	mm	mm	mm	mm	mm	mm	
05078667001	196545	14x18	9x12	52,0	27,0	28,0	21,0	1	







7790/1 Anschweiß-Einsteckwerkzeug, 9x12 mm

Anschweiß-Einsteckwerkzeug; für Drehmomentschlüssel der Serie Click-Torque X mit 9x12 mm Aufnahme.

- Zum Anschweißen spezifisch benötigter Werkzeuge
- Das Anschweißen sollte idealerweise durch einen Schweißfachbetrieb durchgeführt werden

7790/1 Anschweiß-Einsteckwerkzeug, 9x12 mm



	EAN						
Code	4013288	mm	mm	mm	mm	mm	
05078720001	196354	9x12	24,0	8,0	22,0	14,0	1







7790/2 Anschweiß-Einsteckwerkzeug, 14x18 mm

Anschweiß-Einsteckwerkzeug; für Drehmomentschlüssel der Serie Click-Torque X mit 14x18 mm Aufnahme.

- Zum Anschweißen spezifisch benötigter Werkzeuge
- Das Anschweißen sollte idealerweise durch einen Schweißfachbetrieb durchgeführt werden

7790/2 Anschweiß-Einsteckwerkzeug, 14x18 mm



	EAN						
Code	4013288	mm	mm	mm	mm	mm	
05078721001	196477	14x18	38,0	13,0	31,0	22,0	1

Click-Torque Manschette

Die Manschette verhindert, dass der Griff des Click-Torque Drehmomentschlüssels den Untergrund berührt. Verschmutzungen und Beschädigungen werden so beim Ablegen des Werkzeugs während des Arbeitens vermieden. Verhindert außerdem das Wegrollen des Werkzeugs.

Dient ebenfalls zur Fixierung des Click-Torque Drehmomentschlüssels in der Aufbewahrungs-/Transportbox. Die Manschette lässt sich leicht am Rohr des Drehmomentschlüssels anbringen und abnehmen.

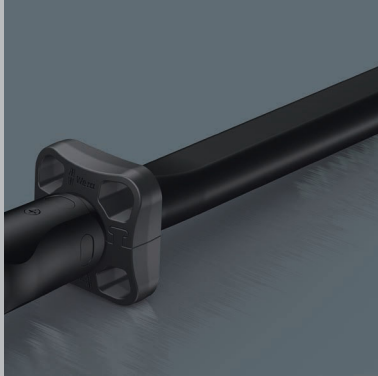

7762 Click-Torque Manschette M3

Click-Torque Manschette als Zubehör für Click-Torque Drehmomentschlüssel B 1, B 2, C 1, C 2, C 3, C 4, X 2, X 3, X 4, X 5, XP 4, Click-Torque Push R/L C 2 und Click-Torque Push R/L C 3.

7762 Click-Torque Manschette M3



	EAN							
Code	4013288	mm	mm	mm				
05078709001	211767	55,0	55,0	21,5				1

7761 Click-Torque Manschette M4

Click-Torque Manschette als Zubehör für Click-Torque Drehmomentschlüssel C 5 und X 6.

7761 Click-Torque Manschette M4



	EAN							
Code	4013288	mm	mm	mm				
05078706001	211750	55,0	55,0	21,5				1

7763 Click-Torque Manschette M5

Click-Torque Manschette als Zubehör für Click-Torque Drehmomentschlüssel E 1 und Click-Torque Push R/L E 1.

7763 Click-Torque Manschette M5



	EAN							
Code	4013288	mm	mm	mm				
05078711001	211774	73,0	73,0	27,0				1

2090 Schlagschraubendreher 90 Nm

Hochwertiger Wera Schlagdreher, der auch ohne den Einsatz von Maschinen allein durch Schlagkraft feste Verbindungen löst. Die Wera Schlagdreher haben einen besonders hohen Wirkungsgrad durch ihre robuste Doppelkurvenkonstruktion.

Schlagende Kraft wird in eine Drehbewegung umgesetzt. Erspart den Einsatz von Druckluftgeräten.

Für Schrauben M 4-M 8. Abtrieb: $\frac{5}{16}$ "-Innensechskant.

- Zum Lösen und Anziehen von Schrauben ohne Einsatz von Maschinen
- Schlagende Kraft wird in eine Drehbewegung umgesetzt
- Besonders hoher Wirkungsgrad durch robuste Doppelkurvenkonstruktion
- Mit $\frac{5}{16}$ " Innensechskant-Aufnahme

2090 Schlagschraubendreher 90 Nm



	EAN	Ø	A ¹⁾	A ²⁾					
Code	4013288		mm						
05072014001	180926	$\frac{5}{16}$ "	142,0	5 $\frac{19}{32}$ "					1

2090/17 Schlagschraubendreher-Satz

- 2090 Schlagschraubendreher 90 Nm mit umfangreichem Zubehör
- Zum Lösen und Anziehen von Schrauben ohne Einsatz von Maschinen
- Schlagende Kraft wird in eine Drehbewegung umgesetzt
- Besonders hoher Wirkungsgrad durch robuste Doppelkurvenkonstruktion
- Mit $\frac{5}{16}$ " Innensechskant-Aufnahme

2090/17 Schlagschraubendreher-Satz



Code	EAN		
05072017001	179777		1
		2090 90 Nm 1x $\frac{5}{16}$ "x142,0	
		851/2 Z PH 1x PH 2x32; 1x PH 3x32	
		851/2 PH 1x PH 4x32	
		800/2 1x 2,0x12,0x41	
		840/2 Z 1x 5x30; 1x 6x30; 1x 8x30; 1x 10x30	
		840/2 1x 7,0x30	
		867/2 Z TORX® 1x TX 30x35; 1x TX 40x35; 1x TX 45x35; 1x TX 50x35; 1x TX 55x35	
		870/2 1x $\frac{3}{8}$ "x $\frac{5}{16}$ " ¹⁾ ; 1x $\frac{1}{2}$ "x $\frac{5}{16}$ " ¹⁾	

¹⁾Mit Kugel; für handbetätigte Steckschlüsseleinsätze

Prüfdrehmomente für Werkzeuge



Schlitz-Schraubendreher und Bits

mit Abtrieb entsprechend: DIN ISO 2380.
Prüfdrehmomente ermittelt mit Prüfscheiben entsprechend DIN ISO 2380 auf Drehmomentprüfeinrichtung.



Winkelschraubendreher für Innensechskantschrauben

mit Abtrieb entsprechend: DIN ISO 2936.
Prüfdrehmomente ermittelt mit Prüfscheiben und Drehmomentprüfeinrichtung entsprechend DIN ISO 2936.



Kreuzschlitz-Schraubendreher und Pozidriv

(Phillips-Recess und Pozidriv) mit Abtrieb entsprechend: DIN 5260, ISO 8764 und SMS-SS 1687. Prüfdrehmomente ermittelt mit Prüfscheiben entsprechend DIN 5261, ISO 8764 auf Drehmomentprüfeinrichtung.



Prüfdrehmomente für Werkzeuge mit TORQ-SET® Abtrieb

Prüfdrehmomente ermittelt mit Prüfscheiben des TORQ-SET® Lizenzgebers (Phillips Screw Company).

a x b mm	Drehmoment in Nm (min)	
	Handwerkzeug	Maschinenangetrieben
0,3 x 2,0	0,18	0,20
0,4 x 2,0	0,30	0,35
0,4 x 2,5	0,40	0,45
0,5 x 3,0	0,70	0,80
0,5 x 3,5	0,90	0,98
0,6 x 3,5	1,30	1,40
0,6 x 4,0	1,40	1,61
0,6 x 4,5	-	1,80
0,8 x 4,0	2,60	2,90
0,8 x 4,5	2,88	
0,8 x 5,0	3,20	3,58
0,8 x 5,5	3,50	3,90
1,0 x 5,5	5,50	6,20
1,0 x 6,5	6,50	7,28
1,0 x 7,0	7,0	7,80
1,2 x 6,5	9,40	10,50
1,2 x 7,0	10,0	11,28
1,2 x 8,0	11,5	12,90
1,4 x 9,0	17,6	19,70
1,5 x 13	29	32
1,6 x 8,0	20,5	22,9
1,6 x 9,0	23	25
1,6 x 10	25,6	28,7
2,0 x 12	48,0	53
2,0 x 13	52	58
2,5 x 14	87	98
2,5 x 16	100	112
3,0 x 18	162	181

sw (mm)	Drehmoment in Nm (min)
0,7	0,08
0,9	0,18
1,3	0,53
1,5	0,82
2,0	1,9
2,5	3,8
3	6,6
3,5	11
4	16
4,5	24
5	30
6	52
7	78
8	120
9	180
10	220
11	295
12	370
13	480
14	590
17	1000
19	1000
22	1000
24	1000
27	1000

	Drehmoment in Nm (min)	
	Handbetätigt	Maschinenbetätigt
0	1,0	1,0
1	3,5	3,9
2	8,2	10,3
3	19,5	32,0
4	38,0	88,7

	Drehmoment in Nm (min)	
	Bits	Schraubendreher
2	1,1	1,1
3	1,7	1,7
4	2,8	2,8
5	4,0	4,0
6	5,1	5,1
8	8,5	8,5
10	11,3	11,3
1/4"	28	17
5/16"	56	28
3/8"	102	62
7/16"	147	
1/2"	249	
9/16"	271	
5/8"	339	



Prüfdrehmomente für Werkzeuge mit TORX® und TORX PLUS® Abtrieben

Prüfdrehmomente ermittelt mit Prüfscheiben des TORX® und TORX PLUS® Lizenzgebers (Acument Global Technologies Inc.).

	Drehmomente Nm (mind.)					
	TORX® Bit	Bit mit Bohrung	Schraubendreher	TORX PLUS® Bit	Bit mit Bohrung	Schraubendreher
1	0,10	-	0,08	0,11		
2	0,14	-	0,12	0,16		
3	0,25	-	0,21	0,28		
4	0,37	-	0,31	0,44		
5	0,51	-	0,43	0,61		
6	0,91	-	0,75	1,11		0,92
7	1,7	1,4	1,4	2,10		1,68
8	2,6	2,2	2,2	3,21	2,5	2,79
9	3,4	2,9	2,8	4,19	3,3	3,49
10	4,5	3,8	3,7	5,42	4,3	4,47
15	7,7	6,5	6,4	9,62	7,3	8,06
20	12,7	10,8	10,5	16,15	11,9	13,41
25	19,0	16,1	15,9	23,50	17,4	19,58
27	26,9	22,9	22,5	34,62	25,1	28,95
30	37,4	31,8	31,1	47,18	33,5	39,34
40	65,1	55,3	54,1	82,08	59,4	68,40
45	104	88	86	137,38	97,3	114,44
50	159	135	132	194,54	152,4	162,14
55	257	218	218	352,10	291,5	299,25
60	445	379	379	566,11	483,0	481,24
70	701	596	600	910,40	713,3	773,91

Wichtiger Hinweis:

Nach der Drehmomentprüfung (Belastung mit dem angegebenen Mindestwert) dürfen die Schraubendreher weder eine bleibende Verformung noch sonstige Beschädigung an der Abtriebsspitze aufweisen, die eine Verwendbarkeit beeinträchtigt.



Profil-Maßtabellen

Werkzeugabtriebe mit Außen TORX® Profil für Innen TORX® Schrauben

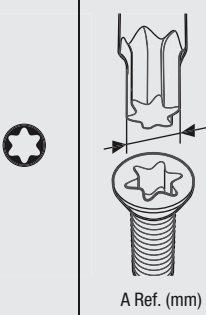

TX 1	0,84
TX 2	0,94
TX 3	1,12
TX 4	1,30
TX 5	1,37
TX 6	1,65
TX 7	1,97
TX 8	2,30
TX 9	2,48
TX 10	2,72
TX 15	3,26
TX 20	3,84
TX 25	4,40
TX 27	4,96
TX 30	5,49
TX 40	6,60
TX 45	7,77
TX 50	8,79
TX 55	11,17
TX 60	13,20
TX 70	15,49

Werkzeugabtriebe mit Außen TORX PLUS® Profil für Innen TORX PLUS® Schrauben

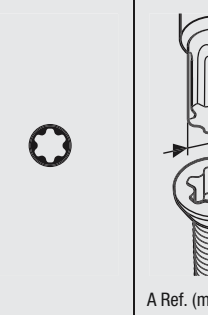

1 IP	0,84
2 IP	0,95
3 IP	1,13
4 IP	1,29
5 IP	1,41
6 IP	1,69
7 IP	1,97
8 IP	2,29
9 IP	2,48
10 IP	2,72
15 IP	3,25
20 IP	3,84
25 IP	4,39
27 IP	4,95
30 IP	5,49
40 IP	6,60
45 IP	7,77
50 IP	8,79
55 IP	11,16
60 IP	13,20
70 IP	15,48

Werkzeugabtriebe mit TORQ-SET® Profil für Innen TORQ-SET® Schrauben

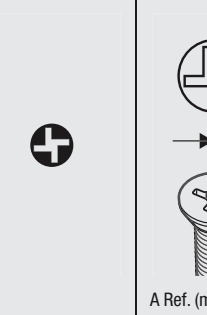

0	0,43
1	0,43
2	0,43
3	0,48
4	0,56
5	0,63
6	0,71
8	0,84
10	0,96
1/4"	1,27
5/16"	1,60
3/8"	1,90
7/16"	2,23
1/2"	2,54

Werkzeugabtriebe mit TRI-WING® Profil für Innen TRI-WING® Schrauben

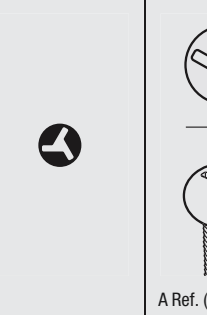

0	0,45
1	0,57
2	0,75
3	0,95
4	1,08
5	1,23
6	1,54
7	1,87
8	2,17
9	2,48
10	2,78

Werkzeugabtriebe mit Außen-Vielzahnprofil XZN für Innen-Vielzahnprofil XZN-Schrauben

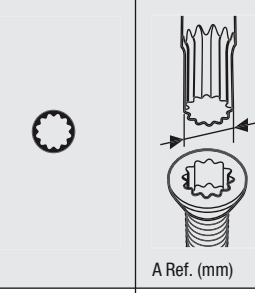

M 4	3,83
M 5	4,80
M 6	6,00
M 8	7,20
M 10	9,60
M 12	11,41
M 14	13,22
M 16	15,63
M 18	16,85
M 20	19,25

Werkzeugabtriebe mit Vierkantprofil für Innenvierkant Schrauben

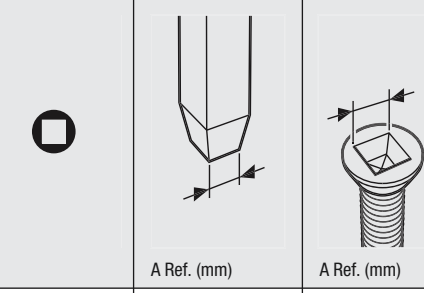

00	1,27	1,4
0	1,78	2
1	2,31	2,5
2	2,85	3,1
3	3,37	3,7
4	4,84	5,1

Werkzeugabtriebe mit Spanner-Profil für Innen-Spanner-Schrauben

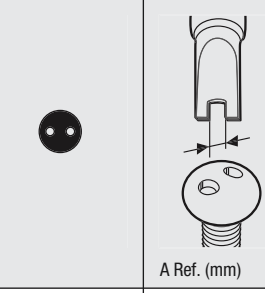

4	1,52
6	2,41
8	2,79
10	3,30

Umrechnung von Drehmomentwerten

Umrechnungsfaktoren								
Einheit	SI Einheiten			Metrische Einheiten		USA GB Einheiten		
	cNm	dNm	Nm	cmkg	mkg	ft.lb	in.lb	in.oz
1 cNm =	1	0,1	0,01	0,1020	0,0010	0,0074	0,0885	1,4161
1 dNm =	10	1	0,1	1,0197	0,0102	0,0738	0,8851	14,1612
1 Nm =	100	10	1	10,1972	0,1020	0,7376	8,8508	141,6123
1 cmkg =	9,8067	0,9807	0,0981	1	0,0100	0,0723	0,8680	13,8874
1 mkg =	980,6650	98,0665	9,8067	100	1	7,2330	86,7964	1388,7422
1 ft.lb =	135,5818	13,5581	1,3558	13,8255	0,1383	1	12	192
1 in.lb =	11,2985	1,1298	0,1130	1,1521	0,0115	0,0833	1	16
1 in. oz =	0,7062	0,0706	0,0071	0,0720	0,0007	0,0052	0,0625	1

Beispiel 1
 1 Nm = 0,102 mkg
 17,4 Nm = 17,4 x 0,102 mkg
 17,4 Nm = 1,775 mkg

Beispiel 2
 1 mkg = 9,8067 Nm
 12,5 mkg = 12,5 x 9,8067 Nm
 12,5 mkg = 122,58 Nm

Umrechnung von Nm in mkg 1 Nm = 0,10197 mkg

Nm	0	1	2	3	4	5	6	7	8	9
0	0,00	0,10	0,20	0,31	0,41	0,51	0,61	0,71	0,82	0,92
10	1,02	1,12	1,22	1,33	1,43	1,53	1,63	1,73	1,84	1,94
20	2,04	2,14	2,24	2,35	2,45	2,55	2,65	2,75	2,86	2,96
30	3,06	3,16	3,26	3,37	3,47	3,57	3,67	3,77	3,87	3,98
40	4,08	4,18	4,28	4,38	4,49	4,59	4,69	4,79	4,89	5,00
50	5,10	5,20	5,30	5,40	5,51	5,61	5,71	5,81	5,91	6,02
60	6,12	6,22	6,32	6,42	6,53	6,63	6,73	6,83	6,93	7,04
70	7,14	7,24	7,34	7,44	7,55	7,65	7,75	7,85	7,95	8,06
80	8,16	8,26	8,36	8,46	8,57	8,67	8,77	8,87	8,97	9,08
90	9,18	9,28	9,38	9,48	9,59	9,69	9,79	9,89	9,99	10,10
100	10,20	10,30	10,40	10,50	10,60	10,71	10,81	10,91	11,01	11,11

Umrechnung von mkg in Nm 1 mkg = 9,80665 Nm

mkg	0	1	2	3	4	5	6	7	8	9
0	0,00	9,81	19,61	29,42	39,23	49,03	58,84	68,65	78,45	88,26
10	98,07	107,87	117,68	127,49	137,29	147,10	156,91	166,71	176,52	186,33
20	196,13	205,94	215,75	225,55	235,36	245,17	254,97	264,78	274,59	284,39
30	294,20	304,01	313,81	323,62	333,43	343,23	353,04	362,85	372,65	382,46
40	392,27	402,07	411,88	421,69	431,49	441,30	451,11	460,91	470,72	480,53
50	490,33	500,14	509,95	519,75	529,56	539,37	549,17	558,98	568,79	578,59
60	588,40	598,21	608,01	617,82	627,63	637,43	647,24	657,05	666,85	676,66
70	686,47	696,27	706,08	715,89	725,69	735,50	745,31	755,11	764,92	774,73
80	784,53	794,34	804,15	813,95	823,76	833,57	843,37	853,18	862,99	872,79
90	882,60	892,41	902,21	912,02	921,83	931,63	941,44	951,25	961,05	970,86
100	980,67	990,47	1000,28	1010,08	1019,89	1029,70	1039,50	1049,31	1059,12	1068,92

Umrechnung von Nm in ft.lb 1 Nm = 0,73756 ft.lb

Nm	0	1	2	3	4	5	6	7	8	9
0	0,00	0,74	1,48	2,21	2,95	3,69	4,43	5,16	5,90	6,64
10	7,38	8,11	8,85	9,59	10,33	11,06	11,80	12,54	13,28	14,01
20	14,75	15,49	16,23	16,96	17,70	18,44	19,18	19,91	20,65	21,39
30	22,13	22,86	23,60	24,34	25,08	25,81	26,55	27,29	28,03	28,76
40	29,50	30,24	30,98	31,72	32,45	33,19	33,93	34,67	35,40	36,14
50	36,88	37,62	38,35	39,09	39,83	40,57	41,30	42,04	42,78	43,52
60	44,25	44,99	45,73	46,47	47,20	47,94	48,68	49,42	50,15	50,89
70	51,63	52,37	53,10	53,84	54,58	55,32	56,05	56,79	57,53	58,27
80	59,00	59,74	60,48	61,22	61,96	62,69	63,43	64,17	64,91	65,64
90	66,38	67,12	67,86	68,59	69,33	70,07	70,81	71,54	72,28	73,02
100	73,76	74,49	75,23	75,97	76,71	77,44	78,18	78,92	79,66	80,39

Umrechnung von ft.lb in Nm 1 ft.lb = 1,35581 Nm

ft.lb	0	1	2	3	4	5	6	7	8	9
0	0,00	1,36	2,71	4,07	5,42	6,78	8,13	9,49	10,85	12,20
10	13,56	14,91	16,27	17,63	18,98	20,34	21,69	23,05	24,40	25,76
20	27,12	28,47	29,83	31,18	32,54	33,90	35,25	36,61	37,96	39,32
30	40,67	42,03	43,39	44,74	46,10	47,45	48,81	50,16	51,52	52,88
40	54,23	55,59	56,94	58,30	59,66	61,01	62,37	63,72	65,08	66,43
50	67,79	69,15	70,50	71,86	73,21	74,57	75,93	77,28	78,64	79,99
60	81,35	82,70	84,06	85,42	86,77	88,13	89,48	90,84	92,20	93,55
70	94,91	96,26	97,62	98,97	100,33	101,69	103,04	104,40	105,75	107,11
80	108,46	109,82	111,18	112,53	113,89	115,24	116,60	117,96	119,31	120,67
90	122,02	123,38	124,73	126,09	127,45	128,80	130,16	131,51	132,87	134,23
100	135,58	136,94	138,29	139,65	141,00	142,36	143,72	145,07	146,43	147,78

Umrechnung von Nm in in.lb 1 Nm = 8,85077 in.lb

Nm	0	1	2	3	4	5	6	7	8	9
0	0,00	8,85	17,70	26,55	35,40	44,25	53,10	61,96	70,81	79,66
10	88,51	97,36	106,21	115,06	123,91	132,76	141,61	150,46	159,31	168,16
20	177,02	185,87	194,72	203,57	212,42	221,27	230,12	238,97	247,82	256,67
30	265,52	274,37	283,22	292,08	300,93	309,78	318,63	327,48	336,33	345,18
40	354,03	362,88	371,73	380,58	389,43	398,28	407,14	415,99	424,84	433,69
50	442,54	451,39	460,24	469,09	477,94	486,79	495,64	504,49	513,34	522,20
60	531,05	539,90	548,75	557,60	566,45	575,30	584,15	593,00	601,85	610,70
70	619,55	628,40	637,26	646,11	654,96	663,81	672,66	681,51	690,36	699,21
80	708,06	716,91	725,76	734,61	743,46	752,32	761,17	770,02	778,87	787,72
90	796,57	805,42	814,27	823,12	831,97	840,82	849,67	858,52	867,38	876,23
100	885,08	893,93	902,78	911,63	920,48	929,33	938,18	947,03	955,88	964,73

Umrechnung von in.lb in Nm 1 in.lb = 0,11298 Nm

in.lb	0	1	2	3	4	5	6	7	8	9
0	0,00	0,11	0,23	0,34	0,45	0,56	0,68	0,79	0,90	1,02
10	1,13	1,24	1,36	1,47	1,58	1,69	1,81	1,92	2,03	2,15
20	2,26	2,37	2,49	2,60	2,71	2,82	2,94	3,05	3,16	3,28
30	3,39	3,50	3,62	3,73	3,84	3,95	4,07	4,18	4,29	4,41
40	4,52	4,63	4,75	4,86	4,97	5,08	5,20	5,31	5,42	5,54
50	5,65	5,76	5,87	5,99	6,10	6,21	6,33	6,44	6,55	6,67
60	6,78	6,89	7,00	7,12	7,23	7,34	7,46	7,57	7,68	7,80
70	7,91	8,02	8,13	8,25	8,36	8,47	8,59	8,70	8,81	8,93
80	9,04	9,15	9,26	9,38	9,49	9,60	9,72	9,83	9,94	10,06
90	10,17	10,28	10,39	10,51	10,62	10,73	10,85	10,96	11,07	11,19
100	11,30	11,41	11,52	11,64	11,75	11,86	11,98	12,09	12,20	12,31

Umrechnung inch/mm

inches		0	1	2	3	4	5	6	7	8	9
			25.400	50.800	76.200	101.600	127.000	152.400	177.800	203.200	228.600
$\frac{1}{64}$	0.015625	0.397	25.797	51.197	76.597	101.997	127.397	152.797	178.197	203.597	228.997
$\frac{1}{32}$	0.03125	0.794	26.194	51.594	76.994	102.394	127.794	153.194	178.594	203.994	229.394
$\frac{3}{64}$	0.046875	1.191	26.591	51.991	77.391	102.791	128.191	153.591	178.991	204.391	229.791
$\frac{1}{16}$	0.0625	1.588	26.988	52.388	77.788	103.188	128.588	153.988	179.388	204.788	230.188
$\frac{5}{64}$	0.078125	1.984	27.384	52.784	78.184	103.584	128.984	154.384	179.784	205.184	230.584
$\frac{3}{32}$	0.09375	2.381	27.781	53.181	78.581	103.981	129.381	154.781	180.181	205.581	230.981
$\frac{7}{64}$	0.109375	2.778	28.178	53.578	78.978	104.378	129.778	155.178	180.578	205.978	231.378
$\frac{1}{8}$	0.125	3.175	28.575	53.975	79.375	104.775	130.175	155.575	180.975	206.375	231.775
$\frac{9}{64}$	0.140625	3.572	28.972	54.372	79.772	105.172	130.572	155.972	181.372	206.772	232.172
$\frac{5}{32}$	0.15625	3.969	29.369	54.769	80.169	105.569	130.969	156.369	181.769	207.169	232.569
$\frac{11}{64}$	0.171875	4.366	29.766	55.166	80.566	105.966	131.366	156.766	182.166	207.566	232.966
$\frac{3}{16}$	0.1875	4.762	30.162	55.562	80.962	106.362	131.762	157.162	182.562	207.962	233.362
$\frac{13}{64}$	0.203125	5.159	30.559	55.959	81.359	106.759	132.159	157.559	182.959	208.359	233.759
$\frac{7}{32}$	0.21875	5.556	30.956	56.356	81.756	107.156	132.556	157.956	183.356	208.756	234.156
$\frac{15}{64}$	0.234375	5.953	31.353	56.753	82.153	107.553	132.953	158.353	183.753	209.153	234.553
$\frac{1}{4}$	0.25	6.350	31.750	57.150	82.550	107.950	133.350	158.750	184.150	209.550	234.950
$\frac{17}{64}$	0.265625	6.747	32.147	57.547	82.947	108.347	133.747	159.147	184.547	209.947	235.347
$\frac{9}{32}$	0.28125	7.144	32.544	57.944	83.344	108.744	134.144	159.544	184.944	210.344	235.744
$\frac{19}{64}$	0.296875	7.541	32.941	58.341	83.741	109.141	134.541	159.941	185.341	210.741	236.141
$\frac{5}{16}$	0.3125	7.938	33.338	58.738	84.138	109.538	134.938	160.338	185.738	211.138	236.538
$\frac{21}{64}$	0.328125	8.334	33.734	59.134	84.534	109.934	135.334	160.734	186.134	211.534	236.934
$\frac{11}{32}$	0.34375	8.731	34.131	59.531	84.931	110.331	135.731	161.131	186.531	211.931	237.331
$\frac{23}{64}$	0.359375	9.128	34.528	59.928	85.328	110.728	136.128	161.528	186.928	212.328	237.728
$\frac{3}{8}$	0.375	9.525	34.925	60.325	85.725	111.125	136.525	161.925	187.325	212.725	238.125
$\frac{25}{64}$	0.390625	9.922	35.322	60.722	86.122	111.522	136.922	162.322	187.722	213.122	238.522
$\frac{13}{32}$	0.40625	10.319	35.719	61.119	86.519	111.919	137.319	162.719	188.119	213.519	238.919
$\frac{27}{64}$	0.421875	10.716	36.116	61.516	86.916	112.316	137.716	163.116	188.516	213.916	239.316
$\frac{7}{16}$	0.4375	11.112	36.512	61.912	87.312	112.712	138.112	163.512	188.912	214.312	239.712
$\frac{29}{64}$	0.453125	11.509	36.909	62.309	87.709	113.109	138.509	163.909	189.309	214.709	240.109
$\frac{15}{32}$	0.46875	11.906	37.306	62.706	88.106	113.506	138.906	164.306	189.706	215.106	240.506
$\frac{31}{64}$	0.484375	12.303	37.703	63.103	88.503	113.903	139.303	164.703	190.103	215.503	240.903
$\frac{1}{2}$	0.5	12.700	38.100	63.500	88.900	114.300	139.700	165.100	190.500	215.900	241.300
$\frac{33}{64}$	0.515625	13.097	38.497	63.897	89.297	114.697	140.097	165.497	190.897	216.297	241.697
$\frac{17}{32}$	0.53125	13.494	38.894	64.294	89.694	115.094	140.494	165.894	191.294	216.694	242.094
$\frac{35}{64}$	0.546875	13.891	39.291	64.691	90.091	115.491	140.891	166.291	191.691	217.091	242.491
$\frac{9}{16}$	0.5625	14.288	39.688	65.088	90.488	115.888	141.288	166.688	192.088	217.488	242.888
$\frac{37}{64}$	0.578125	14.684	40.084	65.484	90.884	116.284	141.684	167.084	192.484	217.884	243.284
$\frac{19}{32}$	0.59375	15.081	40.481	65.881	91.281	116.681	142.081	167.481	192.881	218.281	243.681
$\frac{39}{64}$	0.609375	15.478	40.878	66.278	91.678	117.078	142.478	167.878	193.278	218.678	244.078
$\frac{5}{8}$	0.625	15.875	41.275	66.675	92.075	117.475	142.875	168.275	193.675	219.075	244.475
$\frac{41}{64}$	0.640625	16.272	41.672	67.072	92.472	117.872	143.272	168.672	194.072	219.472	244.872
$\frac{21}{32}$	0.65625	16.669	42.069	67.469	92.869	118.269	143.669	169.069	194.469	219.869	245.269
$\frac{43}{64}$	0.671875	17.066	42.466	67.866	93.266	118.666	144.066	169.466	194.866	220.266	245.666
$\frac{11}{16}$	0.6875	17.462	42.862	68.262	93.662	119.062	144.462	169.862	195.262	220.662	246.062
$\frac{45}{64}$	0.703125	17.859	43.259	68.659	94.059	119.459	144.859	170.259	195.659	221.059	246.459
$\frac{23}{32}$	0.71875	18.256	43.656	69.056	94.456	119.856	145.256	170.656	196.056	221.456	246.856
$\frac{47}{64}$	0.734375	18.653	44.053	69.453	94.853	120.253	145.653	171.053	196.453	221.853	247.253
$\frac{3}{4}$	0.75	19.050	44.450	69.850	95.250	120.650	146.050	171.450	196.850	222.250	247.650
$\frac{49}{64}$	0.765625	19.447	44.847	70.247	95.647	121.047	146.447	171.847	197.247	222.647	248.047
$\frac{25}{32}$	0.78125	19.844	45.244	70.644	96.044	121.444	146.844	172.244	197.644	223.044	248.444
$\frac{51}{64}$	0.796875	20.241	45.641	71.041	96.441	121.841	147.241	172.641	198.041	223.441	248.841
$\frac{13}{16}$	0.8125	20.638	46.038	71.438	96.838	122.238	147.638	173.038	198.438	223.838	249.238
$\frac{53}{64}$	0.828125	21.034	46.434	71.834	97.234	122.634	148.034	173.434	198.834	224.234	249.634
$\frac{27}{32}$	0.84375	21.431	46.831	72.231	97.631	123.031	148.431	173.831	199.231	224.631	250.031
$\frac{55}{64}$	0.859375	21.828	47.228	72.628	98.028	123.428	148.828	174.228	199.628	225.028	250.428
$\frac{7}{8}$	0.875	22.225	47.625	73.025	98.425	123.825	149.225	174.625	200.025	225.425	250.825
$\frac{57}{64}$	0.890625	22.622	48.022	73.422	98.822	124.222	149.622	175.022	200.422	225.822	251.222
$\frac{29}{32}$	0.90625	23.019	48.419	73.819	99.219	124.619	150.019	175.419	200.819	226.219	251.619
$\frac{59}{64}$	0.921875	23.416	48.816	74.216	99.616	125.016	150.416	175.816	201.216	226.616	252.016
$\frac{15}{16}$	0.9375	23.812	49.212	74.612	100.012	125.412	150.812	176.212	201.612	227.012	252.412
$\frac{61}{64}$	0.953125	24.209	49.609	75.009	100.409	125.809	151.209	176.609	202.009	227.409	252.809
$\frac{31}{32}$	0.96875	24.606	50.006	75.406	100.806	126.206	151.606	177.006	202.406	227.806	253.206
$\frac{63}{64}$	0.984375	25.003	50.403	75.803	101.203	126.603	152.003	177.403	202.803	228.203	253.603

Einheiten in mm

Index nach Code Nummern

Code Nr.	Seite	Code Nr.	Seite	Code Nr.	Seite	Code Nr.	Seite
05 002900	001 254	05 003080	001 130	05 003386	001 108	05 003564	001 122
05 002901	001 251	05 003081	001 130	05 003387	001 108	05 003565	001 122
05 002910	001 255	05 003082	001 130	05 003388	001 108	05 003566	001 122
05 002913	001 255	05 003083	001 130	05 003389	001 108	05 003567	001 122
05 002920	001 255	05 003084	001 130	05 003390	001 106	05 003568	001 122
05 002923	001 255	05 003085	001 130	05 003391	001 106	05 003569	001 122
05 002926	001 255	05 003086	001 130	05 003392	001 106	05 003570	001 122
05 002930	001 255	05 003087	001 130	05 003393	001 106	05 003571	001 122
05 002933	001 255	05 003088	001 130	05 003460	001 84	05 003572	001 122
05 002936	001 255	05 003089	001 130	05 003461	001 84	05 003573	001 122
05 002938	001 255	05 003090	001 130	05 003462	001 84	05 003574	001 122
05 002940	001 255	05 003091	001 130	05 003463	001 84	05 003575	001 122
05 002943	001 255	05 003092	001 130	05 003499	001 102	05 003576	001 122
05 002946	001 255	05 003093	001 130	05 003500	001 98	05 003577	001 122
05 002948	001 255	05 003094	001 130	05 003501	001 102	05 003578	001 122
05 002950	001 255	05 003180	001 131	05 003502	001 102	05 003579	001 122
05 002960	001 255	05 003181	001 132	05 003503	001 102	05 003580	001 122
05 002966	001 255	05 003185	001 129	05 003504	001 102	05 003581	001 134
05 002968	001 255	05 003210	001 254	05 003505	001 102	05 003582	001 134
05 002970	001 255	05 003320	001 109	05 003506	001 102	05 003583	001 134
05 002973	001 255	05 003321	001 109	05 003507	001 102	05 003584	001 134
05 002976	001 255	05 003322	001 109	05 003508	001 102	05 003585	001 134
05 002980	001 255	05 003330	001 108	05 003509	001 102	05 003590	001 134
05 002990	001 253	05 003331	001 108	05 003510	001 102	05 003591	001 133
05 003010	001 102	05 003332	001 108	05 003511	001 102	05 003592	001 133
05 003030	001 130	05 003333	001 108	05 003512	001 102	05 003594	001 114
05 003031	001 130	05 003334	001 108	05 003513	001 102	05 003596	001 114
05 003032	001 130	05 003335	001 108	05 003514	001 102	05 003600	001 138
05 003033	001 130	05 003336	001 108	05 003515	001 102	05 003601	001 145
05 003034	001 130	05 003337	001 108	05 003516	001 102	05 003602	001 145
05 003035	001 130	05 003338	001 108	05 003517	001 102	05 003603	001 145
05 003036	001 130	05 003339	001 108	05 003518	001 102	05 003604	001 145
05 003037	001 130	05 003340	001 108	05 003519	001 102	05 003605	001 145
05 003038	001 130	05 003341	001 108	05 003520	001 102	05 003606	001 145
05 003039	001 130	05 003342	001 108	05 003521	001 102	05 003607	001 145
05 003040	001 130	05 003345	001 109	05 003522	001 102	05 003608	001 145
05 003041	001 130	05 003350	001 109	05 003523	001 102	05 003609	001 145
05 003042	001 130	05 003351	001 109	05 003524	001 110	05 003610	001 145
05 003043	001 130	05 003352	001 109	05 003525	001 110	05 003611	001 145
05 003044	001 130	05 003353	001 109	05 003526	001 110	05 003612	001 145
05 003050	001 130	05 003354	001 109	05 003527	001 111	05 003613	001 145
05 003051	001 130	05 003355	001 109	05 003528	001 110	05 003614	001 145
05 003052	001 130	05 003360	001 106	05 003529	001 111	05 003615	001 145
05 003054	001 130	05 003361	001 106	05 003530	001 110	05 003616	001 145
05 003056	001 130	05 003362	001 106	05 003531	001 109	05 003617	001 145
05 003059	001 128	05 003363	001 106	05 003533	001 96	05 003618	001 145
05 003060	001 128	05 003364	001 106	05 003535	001 97	05 003619	001 145
05 003061	001 128	05 003365	001 106	05 003536	001 112	05 003620	001 145
05 003062	001 128	05 003366	001 106	05 003550	001 115	05 003621	001 145
05 003063	001 128	05 003367	001 106	05 003551	001 122	05 003622	001 145
05 003064	001 128	05 003368	001 106	05 003552	001 122	05 003623	001 145
05 003065	001 128	05 003369	001 106	05 003553	001 122	05 003624	001 145
05 003066	001 128	05 003370	001 106	05 003554	001 122	05 003625	001 145
05 003067	001 128	05 003371	001 106	05 003555	001 122	05 003626	001 145
05 003068	001 128	05 003372	001 106	05 003556	001 122	05 003627	001 145
05 003069	001 128	05 003375	001 107	05 003557	001 122	05 003628	001 145
05 003070	001 128	05 003380	001 108	05 003558	001 122	05 003629	001 145
05 003071	001 128	05 003381	001 108	05 003559	001 122	05 003630	001 145
05 003072	001 128	05 003382	001 108	05 003560	001 122	05 003631	001 145
05 003073	001 128	05 003383	001 108	05 003561	001 122	05 003632	001 145
05 003074	001 128	05 003384	001 108	05 003562	001 122	05 003633	001 145
05 003075	001 128	05 003385	001 108	05 003563	001 122	05 003634	001 145

Index nach Code Nummern

Code Nr.	Seite	Code Nr.	Seite	Code Nr.	Seite	Code Nr.	Seite
05 003635	001 145	05 003753	001 123	05 003995	001 146	05 004351	001 280
05 003636	001 155	05 003755	001 94	05 003996	001 153	05 004352	001 277
05 003637	001 155	05 003756	001 101	05 003997	001 150	05 004353	001 277
05 003638	001 154	05 003760	001 181	05 004003	001 100	05 004354	001 277
05 003639	001 155	05 003765	001 181	05 004004	001 101	05 004355	001 278
05 003640	001 155	05 003780	001 139	05 004016	001 95	05 004356	001 278
05 003641	001 155	05 003781	001 140	05 004017	001 99	05 004357	001 277
05 003642	001 154	05 003785	001 121	05 004018	001 100	05 004500	001 105
05 003643	001 154	05 003793	001 173	05 004019	001 95	05 004501	001 105
05 003645	001 137	05 003820	001 152	05 004020	001 99	05 004502	001 105
05 003647	001 138	05 003821	001 152	05 004021	001 101	05 004503	001 105
05 003660	001 172	05 003822	001 152	05 004033	001 119	05 004504	001 105
05 003665	001 173	05 003823	001 152	05 004034	001 121	05 004505	001 105
05 003666	001 173	05 003824	001 152	05 004046	001 113	05 004506	001 105
05 003667	001 173	05 003825	001 152	05 004047	001 118	05 004507	001 105
05 003668	001 173	05 003826	001 152	05 004048	001 120	05 004508	001 105
05 003669	001 173	05 003827	001 152	05 004049	001 113	05 004509	001 105
05 003670	001 173	05 003828	001 152	05 004050	001 119	05 004510	001 105
05 003675	001 173	05 003829	001 152	05 004051	001 121	05 004511	001 105
05 003684	001 173	05 003830	001 150	05 004063	001 141	05 004512	001 105
05 003685	001 173	05 003831	001 150	05 004064	001 142	05 004525	001 105
05 003690	001 173	05 003832	001 150	05 004076	001 136	05 004530	001 126
05 003692	001 160	05 003833	001 150	05 004077	001 140	05 004531	001 126
05 003695	001 161	05 003834	001 150	05 004078	001 141	05 004532	001 126
05 003696	001 161	05 003835	001 150	05 004079	001 137	05 004533	001 126
05 003697	001 161	05 003836	001 150	05 004080	001 141	05 004534	001 126
05 003717	001 102	05 003837	001 150	05 004081	001 142	05 004535	001 126
05 003718	001 102	05 003838	001 150	05 004090	001 139	05 004536	001 126
05 003719	001 102	05 003840	001 152	05 004095	001 139	05 004537	001 126
05 003720	001 102	05 003841	001 152	05 004170	001 168	05 004538	001 126
05 003721	001 102	05 003842	001 152	05 004171	001 225	05 004539	001 126
05 003722	001 102	05 003843	001 152	05 004172	001 169	05 004540	001 126
05 003723	001 102	05 003844	001 152	05 004173	001 200	05 004541	001 126
05 003724	001 102	05 003845	001 152	05 004174	001 46	05 004542	001 126
05 003725	001 102	05 003850	001 150	05 004175	001 115	05 004543	001 126
05 003726	001 102	05 003851	001 150	05 004176	001 133	05 004544	001 126
05 003727	001 102	05 003852	001 150	05 004177	001 171	05 004545	001 127
05 003728	001 102	05 003853	001 150	05 004178	001 184	05 004550	001 148
05 003729	001 102	05 003854	001 150	05 004179	001 239	05 004551	001 148
05 003730	001 145	05 003855	001 150	05 004180	001 400	05 004552	001 148
05 003731	001 145	05 003856	001 150	05 004181	001 184	05 004553	001 148
05 003732	001 145	05 003857	001 150	05 004182	001 31	05 004554	001 148
05 003733	001 145	05 003858	001 150	05 004183	001 170	05 004555	001 148
05 003734	001 145	05 003880	001 103	05 004184	001 31	05 004556	001 148
05 003735	001 145	05 003881	001 108	05 004185	001 239	05 004557	001 148
05 003736	001 145	05 003882	001 107	05 004190	001 28	05 004558	001 148
05 003737	001 145	05 003883	001 103	05 004201	001 153	05 004559	001 148
05 003738	001 145	05 003884	001 104	05 004202	001 151	05 004560	001 148
05 003739	001 145	05 003890	001 111	05 004203	001 147	05 004561	001 148
05 003740	001 123	05 003891	001 111	05 004210	001 153	05 004562	001 148
05 003741	001 123	05 003892	001 161	05 004211	001 151	05 004563	001 148
05 003742	001 123	05 003893	001 162	05 004212	001 152	05 004565	001 149
05 003743	001 123	05 003970	001 124	05 004280	001 156	05 004570	001 142
05 003744	001 123	05 003971	001 131	05 004281	001 157	05 004571	001 142
05 003745	001 123	05 003972	001 129	05 004282	001 156	05 004572	001 142
05 003746	001 123	05 003973	001 125	05 004283	001 158	05 004573	001 142
05 003747	001 123	05 003974	001 132	05 004284	001 159	05 004574	001 142
05 003748	001 123	05 003980	001 135	05 004285	001 159	05 004575	001 142
05 003749	001 123	05 003981	001 135	05 004310	001 63	05 004576	001 142
05 003750	001 123	05 003982	001 89	05 004313	001 22	05 004577	001 142
05 003751	001 123	05 003990	001 78	05 004350	001 276	05 004578	001 142
05 003752	001 123	05 003991	001 66	05 004351	001 276	05 004580	001 143

Code Nr.	Seite	Code Nr.	Seite	Code Nr.	Seite	Code Nr.	Seite
05 004590	001 147	05 005310	001 62	05 006145	001 63	05 006516	001 81
05 004591	001 147	05 005315	001 62	05 006147	001 63	05 006517	001 81
05 004592	001 147	05 005320	001 62	05 006148	001 63	05 006518	001 83
05 004595	001 148	05 005325	001 62	05 006150	001 59	05 006519	001 83
05 004780	001 61	05 005330	001 62	05 006152	001 59	05 006520	001 83
05 004781	001 61	05 005335	001 62	05 006153	001 59	05 006521	001 83
05 004782	001 61	05 005340	001 62	05 006154	001 59	05 006522	001 83
05 004783	001 61	05 005400	001 104	05 006156	001 59	05 006523	001 80
05 004784	001 61	05 005410	001 106	05 006158	001 59	05 006524	001 80
05 004830	001 144	05 005420	001 104	05 006159	001 59	05 006525	001 80
05 004831	001 144	05 005430	001 125	05 006160	001 59	05 006526	001 81
05 004832	001 144	05 005440	001 127	05 006162	001 59	05 006527	001 81
05 004833	001 144	05 005450	001 126	05 006163	001 59	05 006528	001 81
05 004834	001 144	05 005451	001 123	05 006164	001 59	05 006529	001 81
05 004835	001 144	05 005452	001 124	05 006165	001 59	05 006530	001 82
05 004836	001 144	05 005460	001 151	05 006166	001 59	05 006531	001 82
05 004837	001 144	05 005470	001 149	05 006168	001 59	05 006532	001 82
05 004838	001 144	05 005480	001 146	05 006169	001 61	05 006533	001 82
05 004839	001 144	05 005490	001 143	05 006170	001 61	05 006534	001 82
05 004840	001 144	05 005500	001 122	05 006172	001 61	05 006535	001 82
05 004841	001 144	05 005501	001 122	05 006174	001 61	05 006536	001 82
05 004900	001 88	05 005502	001 122	05 006176	001 61	05 006537	001 82
05 004901	001 88	05 005503	001 122	05 006177	001 61	05 006538	001 82
05 004902	001 88	05 005504	001 122	05 006178	001 61	05 006539	001 82
05 004903	001 88	05 005505	001 122	05 006179	001 61	05 006540	001 83
05 004920	001 88	05 005506	001 122	05 006181	001 61	05 006541	001 83
05 004921	001 88	05 005507	001 122	05 006182	001 61	05 006542	001 83
05 004922	001 88	05 005508	001 122	05 006183	001 61	05 006543	001 83
05 004923	001 88	05 005509	001 122	05 006184	001 61	05 006544	001 83
05 004924	001 88	05 005510	001 122	05 006190	001 60	05 006545	001 83
05 004925	001 88	05 005511	001 122	05 006191	001 60	05 006546	001 83
05 004930	001 87	05 005512	001 122	05 006380	001 60	05 006550	001 79
05 004940	001 88	05 005513	001 122	05 006381	001 60	05 006551	001 79
05 004941	001 88	05 005514	001 122	05 006440	001 58	05 006552	001 79
05 004942	001 88	05 005515	001 122	05 006441	001 58	05 006553	001 79
05 004950	001 88	05 005516	001 122	05 006442	001 58	05 006554	001 79
05 004951	001 88	05 005517	001 122	05 006450	001 59	05 006555	001 79
05 004952	001 88	05 005518	001 122	05 006451	001 59	05 006556	001 80
05 004953	001 88	05 005519	001 122	05 006455	001 60	05 006557	001 80
05 004954	001 88	05 005520	001 122	05 006456	001 60	05 006558	001 80
05 004955	001 88	05 005521	001 122	05 006460	001 60	05 006559	001 80
05 004956	001 88	05 005522	001 122	05 006461	001 60	05 006560	001 80
05 004957	001 88	05 005523	001 122	05 006465	001 61	05 006561	001 83
05 004958	001 88	05 005524	001 122	05 006466	001 61	05 006562	001 83
05 004959	001 88	05 005525	001 122	05 006470	001 65	05 006563	001 83
05 004960	001 88	05 005526	001 122	05 006480	001 64	05 006564	001 83
05 004961	001 88	05 005530	001 116	05 006500	001 79	05 006565	001 83
05 004962	001 88	05 005531	001 117	05 006501	001 79	05 006566	001 81
05 004963	001 88	05 005540	001 117	05 006502	001 79	05 006567	001 81
05 004964	001 89	05 005655	001 62	05 006503	001 79	05 006568	001 82
05 004965	001 89	05 006100	001 58	05 006504	001 79	05 006569	001 82
05 004966	001 87	05 006105	001 58	05 006505	001 79	05 006570	001 82
05 004970	001 86	05 006110	001 58	05 006506	001 80	05 006571	001 82
05 004980	001 91	05 006115	001 58	05 006507	001 80	05 006572	001 82
05 004981	001 91	05 006116	001 58	05 006508	001 80	05 006573	001 82
05 005080	001 394	05 006120	001 58	05 006509	001 80	05 006574	001 82
05 005081	001 394	05 006121	001 58	05 006510	001 80	05 006575	001 67
05 005090	001 394	05 006125	001 58	05 006511	001 80	05 006576	001 67
05 005091	001 394	05 006126	001 58	05 006512	001 80	05 006577	001 67
05 005120	001 86	05 006130	001 58	05 006513	001 80	05 006578	001 67
05 005300	001 62	05 006135	001 58	05 006514	001 81	05 006579	001 67
05 005305	001 62	05 006140	001 58	05 006515	001 81	05 006580	001 67

Index nach Code Nummern

Code Nr.	Seite	Code Nr.	Seite	Code Nr.	Seite	Code Nr.	Seite
05 006581 001	67	05 008712 001	13	05 017015 001	9	05 020070 001	179
05 006582 001	68	05 008715 001	13	05 017020 001	9	05 020071 001	179
05 006583 001	68	05 008720 001	13	05 017040 001	9	05 020072 001	179
05 006584 001	68	05 008723 001	13	05 017041 001	9	05 020073 001	179
05 006585 001	68	05 008725 001	13	05 017050 001	9	05 020074 001	179
05 006586 001	69	05 008730 001	13	05 017052 001	9	05 020075 001	179
05 006587 001	69	05 008735 001	13	05 017054 001	9	05 020076 001	179
05 006588 001	69	05 008740 001	13	05 017056 001	9	05 020077 001	179
05 006589 001	69	05 008750 001	13	05 018100 001	232	05 020078 001	179
05 006590 001	68	05 008751 001	13	05 018110 001	231	05 020079 001	179
05 006591 001	68	05 008752 001	13	05 018111 001	231	05 020080 001	179
05 006592 001	68	05 008753 001	13	05 018140 001	233	05 020081 001	179
05 006600 001	77	05 008840 001	19	05 018141 001	233	05 020082 001	179
05 006601 001	77	05 008841 001	19	05 018142 001	233	05 020090 001	180
05 006603 001	76	05 008842 001	19	05 018150 001	233	05 020091 001	180
05 006604 001	77	05 008843 001	19	05 018151 001	233	05 020092 001	180
05 006605 001	71	05 008844 001	19	05 018152 001	233	05 020093 001	180
05 006607 001	76	05 008850 001	20	05 018153 001	233	05 020099 001	187
05 006608 001	75	05 008851 001	20	05 018154 001	233	05 020100 001	187
05 006609 001	71	05 008852 001	20	05 018155 001	233	05 020101 001	188
05 006611 001	75	05 008853 001	20	05 018156 001	233	05 020102 001	188
05 006612 001	74	05 008854 001	20	05 018157 001	233	05 020103 001	187
05 006613 001	73	05 008855 001	20	05 018160 001	232	05 020104 001	188
05 006614 001	74	05 008856 001	20	05 018161 001	232	05 020110 001	188
05 006616 001	73	05 008857 001	20	05 018162 001	232	05 020129 001	58
05 006617 001	72	05 008858 001	20	05 018163 001	232	05 020131 001	59
05 006618 001	70	05 008859 001	20	05 018164 001	232	05 020132 001	61
05 006619 001	70	05 008860 001	20	05 018165 001	232	05 020133 001	59
05 006630 001	66	05 008861 001	20	05 018166 001	232	05 020134 001	61
05 006631 001	65	05 008862 001	20	05 018167 001	232	05 020150 001	90
05 006640 001	78	05 008863 001	20	05 018168 001	232	05 020151 001	91
05 006641 001	79	05 008864 001	20	05 018169 001	232	05 020152 001	91
05 007610 001	12	05 008870 001	27	05 018170 001	232	05 020153 001	91
05 007620 001	12	05 008871 001	27	05 018171 001	233	05 020170 001	90
05 007621 001	12	05 008872 001	27	05 018172 001	233	05 020171 001	414
05 007635 001	12	05 008873 001	237	05 018173 001	233	05 020172 001	413
05 007640 001	12	05 008874 001	237	05 018260 001	8	05 020173 001	413
05 007670 001	12	05 008875 001	237	05 018262 001	8	05 020190 001	181
05 007671 001	12	05 008876 001	27	05 018264 001	8	05 020198 001	181
05 007672 001	12	05 008877 001	237	05 018266 001	8	05 020199 001	181
05 007673 001	12	05 008878 001	237	05 018268 001	8	05 020200 001	181
05 007674 001	12	05 008880 001	250	05 018270 001	8	05 020201 001	181
05 007675 001	12	05 008881 001	55	05 018272 001	8	05 020202 001	181
05 007676 001	12	05 008882 001	55	05 018274 001	8	05 020203 001	181
05 007677 001	12	05 008883 001	236	05 018282 001	10	05 020204 001	181
05 007680 001	22	05 008884 001	236	05 018283 001	10	05 020205 001	181
05 007681 001	23	05 008886 001	236	05 018287 001	10	05 020206 001	181
05 008006 001	11	05 009305 001	14	05 018300 001	8	05 020207 001	181
05 008007 001	11	05 009310 001	14	05 018301 001	8	05 020208 001	181
05 008008 001	11	05 009312 001	14	05 018302 001	8	05 020209 001	181
05 008009 001	11	05 009313 001	14	05 020012 001	178	05 020210 001	181
05 008015 001	11	05 009315 001	14	05 020013 001	178	05 020211 001	181
05 008027 001	11	05 009317 001	14	05 020014 001	177	05 020212 001	181
05 008055 001	11	05 009319 001	14	05 020015 001	177	05 020213 001	181
05 008060 001	11	05 009320 001	14	05 020016 001	177	05 020214 001	181
05 008061 001	11	05 009325 001	14	05 020022 001	178	05 020215 001	181
05 008100 001	26	05 009340 001	13	05 020064 001	179	05 020216 001	181
05 008101 001	18	05 009341 001	13	05 020065 001	179	05 020217 001	181
05 008102 001	18	05 009342 001	13	05 020066 001	179	05 020218 001	181
05 008705 001	13	05 009343 001	13	05 020067 001	179	05 020219 001	181
05 008706 001	13	05 017005 001	9	05 020068 001	179	05 020220 001	181
05 008710 001	13	05 017010 001	9	05 020069 001	179	05 020221 001	182

Code Nr.	Seite	Code Nr.	Seite	Code Nr.	Seite	Code Nr.	Seite
05 020228	001 185	05 021728	001 199	05 022604	001 203	05 022698	001 201
05 020229	001 186	05 021737	001 197	05 022606	001 203	05 022699	001 192
05 020230	001 183	05 021909	001 196	05 022608	001 203	05 022700	001 202
05 020231	001 183	05 021909	001 280	05 022610	001 203	05 022701	001 202
05 020232	001 182	05 022040	001 204	05 022612	001 203	05 022702	001 202
05 020233	001 186	05 022041	001 204	05 022614	001 203	05 022703	001 202
05 020234	001 186	05 022042	001 204	05 022616	001 203	05 022704	001 202
05 020235	001 186	05 022043	001 204	05 022630	001 203	05 022705	001 202
05 020240	001 185	05 022044	001 204	05 022631	001 203	05 022706	001 202
05 020241	001 183	05 022045	001 204	05 022632	001 203	05 022708	001 202
05 020259	001 181	05 022046	001 204	05 022633	001 203	05 022709	001 202
05 020260	001 181	05 022047	001 204	05 022634	001 203	05 022710	001 202
05 020261	001 181	05 022048	001 204	05 022635	001 203	05 022711	001 202
05 020262	001 181	05 022050	001 204	05 022636	001 203	05 022712	001 202
05 020263	001 181	05 022052	001 204	05 022637	001 203	05 022713	001 202
05 020264	001 181	05 022054	001 204	05 022638	001 203	05 022714	001 202
05 020302	001 183	05 022056	001 204	05 022639	001 195	05 022715	001 202
05 020310	001 189	05 022058	001 204	05 022640	001 195	05 022716	001 202
05 020311	001 189	05 022060	001 204	05 022641	001 195	05 022717	001 202
05 020312	001 189	05 022062	001 204	05 022651	001 203	05 022718	001 202
05 020313	001 189	05 022063	001 204	05 022652	001 203	05 022720	001 192
05 020314	001 189	05 022064	001 204	05 022653	001 203	05 022721	001 193
05 020500	001 181	05 022066	001 204	05 022654	001 203	05 022728	001 57
05 020501	001 181	05 022067	001 204	05 022655	001 203	05 022729	001 56
05 020502	001 181	05 022068	001 204	05 022656	001 203	05 022730	001 56
05 020503	001 181	05 022070	001 204	05 022657	001 203	05 022731	001 56
05 020504	001 181	05 022071	001 204	05 022658	001 203	05 022732	001 56
05 020505	001 181	05 022072	001 204	05 022659	001 203	05 022733	001 56
05 020506	001 181	05 022073	001 204	05 022660	001 201	05 022734	001 56
05 020507	001 181	05 022074	001 204	05 022661	001 201	05 022740	001 56
05 021005	001 205	05 022076	001 204	05 022662	001 201	05 022741	001 56
05 021010	001 205	05 022078	001 204	05 022663	001 201	05 022745	001 57
05 021015	001 205	05 022079	001 204	05 022664	001 201	05 022760	001 57
05 021020	001 205	05 022080	001 204	05 022665	001 201	05 022761	001 57
05 021025	001 205	05 022081	001 204	05 022666	001 201	05 022762	001 57
05 021030	001 205	05 022082	001 204	05 022667	001 201	05 022763	001 57
05 021035	001 205	05 022086	001 197	05 022668	001 201	05 022764	001 57
05 021040	001 205	05 022087	001 196	05 022669	001 192	05 022765	001 57
05 021045	001 205	05 022089	001 193	05 022670	001 203	05 022766	001 57
05 021050	001 205	05 022095	001 204	05 022671	001 203	05 022767	001 57
05 021055	001 205	05 022096	001 204	05 022672	001 203	05 022795	001 15
05 021060	001 205	05 022101	001 198	05 022673	001 203	05 022800	001 15
05 021065	001 205	05 022102	001 198	05 022674	001 203	05 022805	001 15
05 021070	001 205	05 022120	001 205	05 022675	001 203	05 022810	001 15
05 021075	001 205	05 022121	001 205	05 022676	001 203	05 022815	001 15
05 021080	001 205	05 022122	001 205	05 022677	001 203	05 022820	001 15
05 021085	001 205	05 022123	001 205	05 022678	001 203	05 022825	001 15
05 021090	001 205	05 022124	001 205	05 022680	001 209	05 022830	001 15
05 021095	001 205	05 022125	001 205	05 022681	001 209	05 022835	001 15
05 021406	001 197	05 022130	001 196	05 022682	001 209	05 022850	001 202
05 021600	001 205	05 022171	001 200	05 022683	001 209	05 022851	001 202
05 021605	001 205	05 022181	001 198	05 022684	001 209	05 022852	001 202
05 021610	001 205	05 022200	001 202	05 022685	001 209	05 022853	001 202
05 021615	001 205	05 022201	001 202	05 022686	001 209	05 022854	001 202
05 021620	001 205	05 022202	001 202	05 022687	001 209	05 022855	001 202
05 021625	001 205	05 022203	001 202	05 022688	001 209	05 022856	001 202
05 021630	001 205	05 022204	001 202	05 022689	001 207	05 022857	001 202
05 021632	001 205	05 022205	001 202	05 022693	001 201	05 022858	001 202
05 021635	001 205	05 022210	001 193	05 022694	001 201	05 022860	001 195
05 021640	001 205	05 022534	001 196	05 022695	001 201	05 022905	001 15
05 021645	001 205	05 022600	001 203	05 022696	001 201	05 022910	001 15
05 021721	001 199	05 022602	001 203	05 022697	001 201	05 022920	001 15

Index nach Code Nummern

Code Nr.	Seite	Code Nr.	Seite	Code Nr.	Seite	Code Nr.	Seite
05 023105	001 14	05 023450	001 43	05 024401	001 9	05 027105	001 204
05 023107	001 14	05 023451	001 44	05 024402	001 9	05 027106	001 204
05 023110	001 14	05 023452	001 45	05 024403	001 9	05 027107	001 204
05 023115	001 14	05 023453	001 43	05 024404	001 9	05 027108	001 204
05 023120	001 14	05 023454	001 44	05 024405	001 9	05 027109	001 204
05 023125	001 14	05 023456	001 45	05 024410	001 11	05 027110	001 204
05 023130	001 14	05 023460	001 42	05 024450	001 207	05 027111	001 204
05 023330	001 39	05 023461	001 42	05 024451	001 210	05 027201	001 206
05 023332	001 39	05 023470	001 229	05 024452	001 210	05 027202	001 206
05 023334	001 40	05 023471	001 228	05 024453	001 210	05 027203	001 206
05 023338	001 40	05 024001	001 211	05 024454	001 210	05 027204	001 206
05 023339	001 40	05 024002	001 211	05 024455	001 210	05 027205	001 206
05 023340	001 40	05 024003	001 211	05 024456	001 210	05 027206	001 206
05 023342	001 40	05 024004	001 211	05 024457	001 210	05 027207	001 206
05 023343	001 40	05 024005	001 211	05 024458	001 210	05 027208	001 206
05 023344	001 40	05 024008	001 211	05 024459	001 210	05 027209	001 206
05 023346	001 40	05 024010	001 211	05 024460	001 208	05 027210	001 206
05 023347	001 40	05 024012	001 211	05 024461	001 211	05 027211	001 206
05 023348	001 40	05 024013	001 211	05 024462	001 211	05 027212	001 206
05 023350	001 40	05 024015	001 211	05 024463	001 211	05 027213	001 206
05 023351	001 40	05 024020	001 211	05 024464	001 210	05 027214	001 206
05 023352	001 40	05 024100	001 211	05 024465	001 210	05 027215	001 206
05 023353	001 40	05 024105	001 211	05 024466	001 210	05 027405	001 29
05 023354	001 40	05 024160	001 211	05 024467	001 210	05 027450	001 49
05 023355	001 40	05 024161	001 211	05 024468	001 210	05 027455	001 29
05 023356	001 40	05 024162	001 211	05 024469	001 210	05 027456	001 35
05 023357	001 40	05 024163	001 211	05 024470	001 207	05 027910	001 393
05 023358	001 40	05 024164	001 211	05 024471	001 209	05 027911	001 393
05 023359	001 40	05 024165	001 211	05 024472	001 209	05 027912	001 393
05 023360	001 40	05 024166	001 211	05 024473	001 209	05 027913	001 393
05 023361	001 40	05 024167	001 211	05 024474	001 209	05 027930	001 393
05 023362	001 40	05 024168	001 211	05 024475	001 209	05 027931	001 393
05 023363	001 40	05 024170	001 209	05 024476	001 209	05 027932	001 393
05 023364	001 40	05 024171	001 209	05 024477	001 209	05 027933	001 393
05 023365	001 40	05 024172	001 209	05 024478	001 209	05 027934	001 393
05 023366	001 40	05 024173	001 209	05 024479	001 209	05 027935	001 393
05 023367	001 40	05 024174	001 209	05 024480	001 207	05 027936	001 394
05 023368	001 40	05 024175	001 209	05 024481	001 210	05 028000	001 16
05 023369	001 40	05 024176	001 209	05 024482	001 210	05 028001	001 16
05 023370	001 40	05 024177	001 209	05 024483	001 210	05 028002	001 16
05 023371	001 40	05 024178	001 209	05 024484	001 209	05 028003	001 16
05 023372	001 40	05 024179	001 207	05 024485	001 209	05 028004	001 16
05 023373	001 40	05 024199	001 211	05 024486	001 209	05 028005	001 16
05 023374	001 40	05 024200	001 211	05 024487	001 209	05 028008	001 16
05 023375	001 40	05 024202	001 211	05 024488	001 209	05 028010	001 16
05 023376	001 40	05 024204	001 211	05 024489	001 209	05 028012	001 16
05 023377	001 40	05 024206	001 211	05 026350	001 28	05 028013	001 16
05 023378	001 40	05 024208	001 211	05 026351	001 28	05 028015	001 16
05 023379	001 40	05 024210	001 211	05 026352	001 28	05 028020	001 16
05 023380	001 40	05 024242	001 208	05 026353	001 28	05 028029	001 17
05 023381	001 41	05 024244	001 207	05 026354	001 28	05 028030	001 17
05 023382	001 41	05 024335	001 208	05 026360	001 28	05 028031	001 17
05 023383	001 41	05 024350	001 210	05 026361	001 28	05 028032	001 17
05 023384	001 41	05 024351	001 210	05 026363	001 28	05 028033	001 17
05 023385	001 41	05 024352	001 210	05 026372	001 28	05 028034	001 17
05 023386	001 41	05 024353	001 210	05 026373	001 28	05 028035	001 17
05 023387	001 41	05 024354	001 210	05 026374	001 28	05 028036	001 17
05 023389	001 41	05 024355	001 210	05 026382	001 28	05 028037	001 17
05 023391	001 41	05 024356	001 210	05 027101	001 204	05 028038	001 17
05 023393	001 41	05 024357	001 210	05 027102	001 204	05 028040	001 394
05 023400	001 254	05 024358	001 210	05 027103	001 204	05 028041	001 394
05 023404	001 41	05 024400	001 9	05 027104	001 204	05 028042	001 394

Code Nr.	Seite	Code Nr.	Seite	Code Nr.	Seite	Code Nr.	Seite
05 028043	001 394	05 030100	001 47	05 032031	001 7	05 051065	001 234
05 028044	001 394	05 030101	001 47	05 032032	001 7	05 051066	001 235
05 028045	001 394	05 030102	001 47	05 032033	001 7	05 051205	001 250
05 028046	001 394	05 030103	001 47	05 032050	001 7	05 051272	001 249
05 028048	001 15	05 030104	001 47	05 032051	001 7	05 051273	001 52
05 028049	001 15	05 030105	001 47	05 032052	001 7	05 051274	001 250
05 028050	001 15	05 030106	001 47	05 032053	001 7	05 051276	001 35
05 028051	001 15	05 030107	001 47	05 032054	001 7	05 051461	001 251
05 028052	001 15	05 030108	001 47	05 032055	001 7	05 051462	001 249
05 028053	001 15	05 030109	001 48	05 032056	001 7	05 051464	001 52
05 028054	001 15	05 030110	001 47	05 032057	001 7	05 051465	001 248
05 028055	001 15	05 030111	001 47	05 032058	001 7	05 051482	001 248
05 028056	001 15	05 030112	001 47	05 032060	001 7	05 051492	001 247
05 028059	001 25	05 030113	001 48	05 032061	001 7	05 051493	001 247
05 028062	001 25	05 030114	001 48	05 032063	001 8	05 051500	001 338
05 028070	001 15	05 030115	001 48	05 032070	002 7	05 051501	001 338
05 028071	001 15	05 030116	001 48	05 032071	002 7	05 051502	001 338
05 028072	001 15	05 030117	001 47	05 033404	001 29	05 051510	001 219
05 028073	001 15	05 030118	001 47	05 040001	001 254	05 051511	001 220
05 028074	001 25	05 030119	001 47	05 042605	001 343	05 051512	001 220
05 028148	001 18	05 030120	001 48	05 042655	001 343	05 051575	001 85
05 028150	001 18	05 030121	001 48	05 042665	001 343	05 051576	001 85
05 028152	001 18	05 030122	001 48	05 042670	001 342	05 051580	001 84
05 028160	001 249	05 030135	001 48	05 042671	001 342	05 051582	001 84
05 028161	001 249	05 030150	001 49	05 042672	001 342	05 051583	001 84
05 028205	001 18	05 030151	001 49	05 042673	001 342	05 051587	001 84
05 028210	001 18	05 030158	001 48	05 042674	001 342	05 051601	001 85
05 028215	001 18	05 030159	001 48	05 042680	001 342	05 051603	001 85
05 028220	001 18	05 030160	001 33	05 042705	001 343	05 051611	001 85
05 028225	001 18	05 030170	001 51	05 042715	001 343	05 051613	001 85
05 028230	001 18	05 030180	001 51	05 042750	001 343	05 051835	001 254
05 029405	001 18	05 030181	001 38	05 042755	001 343	05 052490	001 336
05 029410	001 18	05 030330	001 49	05 042760	001 343	05 052500	001 336
05 029415	001 18	05 030331	001 49	05 042765	001 343	05 052501	001 337
05 029420	001 18	05 030400	001 48	05 042768	001 343	05 052502	001 336
05 029425	001 18	05 030401	001 48	05 050005	001 103	05 052503	001 336
05 029430	001 18	05 030402	001 48	05 050205	001 341	05 052504	001 336
05 029435	001 18	05 030403	001 48	05 050210	001 341	05 052575	001 338
05 029440	001 18	05 030404	001 48	05 050215	001 341	05 053425	001 339
05 029445	001 18	05 030405	001 48	05 050220	001 341	05 053455	001 339
05 029450	001 18	05 030406	001 48	05 050510	001 341	05 053457	001 339
05 029460	001 19	05 030410	001 49	05 050650	001 341	05 053458	001 339
05 029461	001 19	05 030411	001 49	05 051005	001 250	05 053459	001 339
05 029462	001 19	05 030412	001 49	05 051010	001 21	05 053520	001 337
05 029463	001 19	05 030413	001 49	05 051011	001 22	05 053522	001 337
05 029464	001 19	05 030414	001 49	05 051012	001 20	05 053870	001 337
05 029465	001 19	05 030415	001 49	05 051016	001 216	05 053872	001 337
05 029466	001 19	05 030416	001 49	05 051017	001 217	05 053923	001 335
05 029501	001 19	05 030417	001 49	05 051021	001 217	05 056064	001 315
05 029502	001 19	05 030418	001 49	05 051024	001 218	05 056066	001 315
05 029503	001 19	05 032001	001 6	05 051025	001 218	05 056068	001 315
05 029504	001 19	05 032002	001 6	05 051028	001 218	05 056158	001 360
05 029505	001 19	05 032003	001 6	05 051030	001 252	05 056159	001 358
05 029506	001 19	05 032004	001 6	05 051031	001 252	05 056161	001 357
05 029507	001 19	05 032005	001 6	05 051032	001 219	05 056164	001 358
05 029510	001 26	05 032006	001 6	05 051040	001 251	05 056168	001 360
05 030080	001 49	05 032007	001 6	05 051041	001 251	05 056172	001 314
05 030081	001 49	05 032020	001 6	05 051042	001 224	05 056174	001 314
05 030082	001 49	05 032021	001 6	05 051043	001 52	05 056176	001 314
05 030083	001 49	05 032022	001 6	05 051045	001 98	05 056200	001 315
05 030084	001 49	05 032023	001 6	05 051060	001 234	05 056203	001 315
05 030099	001 47	05 032030	001 7	05 051061	001 235	05 056210	001 315

Index nach Code Nummern

Code Nr.	Seite	Code Nr.	Seite	Code Nr.	Seite	Code Nr.	Seite
05 056220	001 315	05 056681	001 318	05 057450	001 355	05 057705	001 294
05 056225	001 315	05 056682	001 318	05 057460	001 227	05 057710	001 294
05 056233	001 315	05 056683	001 318	05 057470	001 228	05 057715	001 294
05 056240	001 315	05 056684	001 318	05 057471	001 238	05 057720	001 294
05 056294	001 360	05 056685	001 318	05 057472	001 54	05 057750	001 289
05 056295	001 359	05 056686	001 318	05 057473	001 229	05 057751	001 286
05 056296	001 359	05 056687	001 318	05 057474	001 230	05 057752	001 284
05 056303	001 318	05 056700	001 296	05 057480	001 215	05 057760	001 299
05 056305	001 318	05 056702	001 296	05 057481	001 79	05 057761	001 297
05 056310	001 318	05 056704	001 296	05 057482	001 214	05 057762	001 297
05 056315	001 318	05 056710	001 297	05 057483	001 214	05 057763	001 295
05 056320	001 318	05 056712	001 297	05 057490	001 69	05 057770	001 307
05 056325	001 318	05 056714	001 297	05 057505	001 322	05 057772	001 303
05 056330	001 318	05 056720	001 297	05 057510	001 322	05 057773	001 307
05 056332	001 318	05 056722	001 297	05 057515	001 322	05 057775	001 303
05 056335	001 318	05 056724	001 297	05 057520	001 322	05 057776	001 303
05 056340	001 318	05 056805	001 298	05 057525	001 322	05 057777	001 306
05 056341	001 322	05 056810	001 298	05 057530	001 322	05 057778	001 306
05 056342	001 322	05 056812	001 298	05 057603	001 317	05 057790	001 324
05 056343	001 322	05 056815	001 298	05 057604	001 317	05 057900	001 356
05 056344	001 322	05 056820	001 298	05 057605	001 317	05 057908	001 356
05 056345	001 322	05 056825	001 298	05 057606	001 317	05 058005	001 302
05 056346	001 322	05 056835	001 298	05 057615	001 284	05 058010	001 302
05 056350	001 319	05 056910	001 298	05 057616	001 284	05 058015	001 302
05 056352	001 319	05 056915	001 298	05 057617	001 284	05 058020	001 302
05 056354	001 319	05 056925	001 298	05 057620	001 295	05 058029	001 222
05 056356	001 319	05 057113	001 226	05 057621	001 295	05 058294	001 224
05 056358	001 319	05 057114	001 226	05 057622	001 295	05 058295	001 223
05 056374	001 352	05 057115	001 358	05 057623	001 303	05 058297	001 225
05 056375	001 357	05 057122	001 355	05 057624	001 303	05 058298	001 221
05 056400	001 285	05 057150	001 329	05 057625	001 303	05 058299	001 221
05 056402	001 285	05 057151	001 329	05 057626	001 303	05 058305	001 316
05 056404	001 285	05 057152	001 329	05 057627	001 303	05 058307	001 316
05 056410	001 285	05 057153	001 329	05 057628	001 303	05 058310	001 316
05 056412	001 285	05 057160	001 329	05 057631	001 324	05 058315	001 316
05 056414	001 285	05 057161	001 329	05 057632	001 324	05 058320	001 316
05 056420	001 286	05 057162	001 329	05 057644	001 319	05 058325	001 316
05 056422	001 286	05 057163	001 329	05 057645	001 319	05 058330	001 316
05 056424	001 286	05 057225	001 316	05 057646	001 319	05 058335	001 316
05 056440	001 356	05 057235	001 316	05 057656	001 289	05 058337	001 316
05 056470	001 366	05 057240	001 316	05 057657	001 289	05 058340	001 316
05 056471	001 362	05 057412	001 354	05 057661	001 299	05 058345	001 316
05 056472	001 362	05 057415	001 354	05 057662	001 299	05 058450	001 316
05 056473	001 361	05 057416	001 353	05 057664	001 308	05 058451	001 316
05 056474	001 361	05 057417	001 347	05 057665	001 308	05 058452	001 316
05 056478	001 362	05 057418	001 167	05 057666	001 308	05 058453	001 316
05 056490	001 165	05 057420	001 351	05 057667	001 308	05 058466	001 316
05 056491	001 165	05 057421	001 353	05 057671	001 325	05 058472	001 316
05 056500	001 288	05 057422	001 365	05 057672	001 325	05 058478	001 316
05 056505	001 288	05 057423	001 365	05 057675	001 334	05 058480	001 316
05 056507	001 288	05 057424	001 368	05 057676	001 334	05 058486	001 316
05 056510	001 288	05 057430	001 351	05 057680	001 346	05 058488	001 316
05 056515	001 288	05 057431	001 353	05 057682	001 347	05 058489	001 316
05 056520	001 288	05 057432	001 364	05 057683	001 347	05 058490	001 316
05 056525	001 288	05 057433	001 363	05 057684	001 347	05 058492	001 316
05 056535	001 288	05 057434	001 367	05 057688	001 347	05 058496	001 316
05 056605	001 287	05 057435	001 364	05 057690	001 346	05 058500	001 316
05 056610	001 287	05 057436	001 363	05 057691	001 348	05 058530	001 290
05 056625	001 287	05 057437	001 363	05 057692	001 348	05 058532	001 290
05 056653	001 215	05 057438	001 364	05 057693	001 348	05 058534	001 290
05 056662	001 288	05 057440	001 367	05 057695	001 348	05 058540	001 291
05 056680	001 318	05 057441	001 350	05 057697	001 346	05 058542	001 291

Code Nr.	Seite	Code Nr.	Seite	Code Nr.	Seite	Code Nr.	Seite
05 059544	001 291	05 059805	001 292	05 060140	001 312	05 060297	001 327
05 059550	001 291	05 059810	001 292	05 060141	001 312	05 060298	001 327
05 059552	001 291	05 059815	001 292	05 060142	001 312	05 060300	001 327
05 059554	001 291	05 059855	001 292	05 060143	001 312	05 060301	001 327
05 059602	001 321	05 059860	001 292	05 060144	001 312	05 060302	001 327
05 059603	001 321	05 059865	001 292	05 060145	001 312	05 060303	001 327
05 059604	001 321	05 059896	001 303	05 060146	001 312	05 060304	001 327
05 059605	001 321	05 059897	001 303	05 060147	001 326	05 060400	001 329
05 059610	001 321	05 059900	001 300	05 060148	001 326	05 060401	001 329
05 059615	001 321	05 059902	001 300	05 060149	001 326	05 060402	001 329
05 059620	001 321	05 059904	001 300	05 060150	001 326	05 060403	001 329
05 059625	001 321	05 059910	001 300	05 060155	001 326	05 060404	001 329
05 059628	001 321	05 059912	001 300	05 060160	001 326	05 060405	001 329
05 059629	001 321	05 059914	001 300	05 060165	001 326	05 060406	001 329
05 059630	001 321	05 059920	001 301	05 060170	001 326	05 060407	001 329
05 059631	001 321	05 059922	001 301	05 060175	001 326	05 060408	001 329
05 059632	001 321	05 059924	001 301	05 060180	001 326	05 060409	001 329
05 059633	001 321	05 060005	001 301	05 060182	001 326	05 060410	001 329
05 059634	001 321	05 060010	001 301	05 060184	001 326	05 060411	001 329
05 059635	001 321	05 060015	001 301	05 060185	001 310	05 060412	001 329
05 059636	001 321	05 060027	001 302	05 060186	001 310	05 060420	001 330
05 059637	001 321	05 060029	001 302	05 060187	001 310	05 060421	001 330
05 059640	001 323	05 060030	001 302	05 060188	001 310	05 060422	001 330
05 059641	001 323	05 060031	001 302	05 060189	001 310	05 060423	001 330
05 059642	001 323	05 060033	001 302	05 060190	001 310	05 060424	001 330
05 059643	001 323	05 060035	001 302	05 060191	001 310	05 060425	001 330
05 059644	001 323	05 060036	001 302	05 060192	001 310	05 060426	001 330
05 059645	001 323	05 060037	001 302	05 060193	001 310	05 060427	001 330
05 059660	001 321	05 060038	001 302	05 060194	001 310	05 060428	001 330
05 059661	001 321	05 060041	001 302	05 060195	001 310	05 060429	001 330
05 059662	001 321	05 060043	001 302	05 060196	001 310	05 060430	001 330
05 059663	001 321	05 060045	001 302	05 060197	001 310	05 060431	001 330
05 059664	001 321	05 060047	001 302	05 060198	001 310	05 060432	001 330
05 059665	001 321	05 060048	001 312	05 060199	001 310	05 060505	001 309
05 059666	001 321	05 060049	001 312	05 060200	001 310	05 060506	001 309
05 059667	001 321	05 060050	001 312	05 060201	001 310	05 060507	001 309
05 059668	001 321	05 060051	001 312	05 060202	001 310	05 060508	001 309
05 059680	001 322	05 060052	001 312	05 060210	001 330	05 060509	001 309
05 059681	001 322	05 060053	001 312	05 060215	001 330	05 060510	001 309
05 059682	001 322	05 060054	001 312	05 060220	001 330	05 060511	001 309
05 059683	001 322	05 060055	001 301	05 060225	001 330	05 064155	001 311
05 059700	001 309	05 060056	001 312	05 060230	001 330	05 064170	001 311
05 059701	001 309	05 060057	001 312	05 060235	001 330	05 064175	001 311
05 059702	001 309	05 060060	001 301	05 060237	001 330	05 065081	001 294
05 059703	001 309	05 060065	001 301	05 060238	001 330	05 065096	001 302
05 059704	001 309	05 060098	001 310	05 060240	001 330	05 065110	001 294
05 059705	001 309	05 060100	001 310	05 060255	001 330	05 065112	001 294
05 059720	001 302	05 060105	001 310	05 060260	001 330	05 065114	001 294
05 059721	001 302	05 060110	001 310	05 060265	001 330	05 065129	001 302
05 059755	001 292	05 060115	001 310	05 060272	001 329	05 065197	001 294
05 059760	001 292	05 060120	001 310	05 060274	001 329	05 066081	001 308
05 059765	001 292	05 060125	001 310	05 060276	001 329	05 066082	001 308
05 059766	001 292	05 060130	001 310	05 060278	001 329	05 066083	001 308
05 059770	001 292	05 060131	001 310	05 060280	001 329	05 066100	001 305
05 059775	001 292	05 060132	001 310	05 060281	001 329	05 066102	001 305
05 059780	001 292	05 060133	001 310	05 060282	001 329	05 066104	001 305
05 059785	001 292	05 060134	001 310	05 060283	001 329	05 066106	001 305
05 059786	001 292	05 060135	001 310	05 060284	001 329	05 066108	001 305
05 059790	001 292	05 060136	001 310	05 060286	001 329	05 066110	001 305
05 059795	001 292	05 060137	001 310	05 060288	001 329	05 066120	001 305
05 059800	001 292	05 060138	001 310	05 060290	001 329	05 066122	001 305
05 059802	001 292	05 060139	001 312	05 060296	001 327	05 066124	001 305

Index nach Code Nummern

Code Nr.	Seite	Code Nr.	Seite	Code Nr.	Seite	Code Nr.	Seite
05 066126	001 305	05 066495	001 306	05 066788	001 328	05 071110	001 349
05 066128	001 305	05 066496	001 306	05 066850	001 328	05 071116	001 222
05 066130	001 305	05 066497	001 311	05 066851	001 328	05 071117	001 223
05 066140	001 305	05 066498	001 311	05 066852	001 328	05 071222	001 329
05 066141	001 305	05 066499	001 311	05 066853	001 328	05 071223	001 329
05 066142	001 305	05 066500	001 311	05 066854	001 328	05 071224	001 329
05 066143	001 305	05 066505	001 311	05 066900	001 311	05 071225	001 329
05 066144	001 305	05 066510	001 311	05 066901	001 311	05 071228	001 329
05 066145	001 305	05 066515	001 311	05 066902	001 311	05 072014	001 426
05 066150	001 328	05 066520	001 311	05 066905	001 311	05 072017	001 426
05 066155	001 328	05 066525	001 311	05 066910	001 311	05 072050	001 315
05 066160	001 328	05 066530	001 311	05 066915	001 311	05 072055	001 315
05 066165	001 328	05 066618	001 327	05 066920	001 311	05 072057	001 315
05 066170	001 328	05 066619	001 327	05 066925	001 311	05 072059	001 315
05 066272	001 313	05 066620	001 327	05 066941	001 311	05 072061	001 315
05 066274	001 313	05 066622	001 327	05 066950	001 311	05 072063	001 315
05 066276	001 313	05 066624	001 327	05 071010	001 284	05 072065	001 315
05 066278	001 313	05 066626	001 327	05 071011	001 284	05 072070	001 288
05 066279	001 313	05 066628	001 327	05 071012	001 284	05 072072	001 288
05 066280	001 313	05 066630	001 327	05 071020	001 296	05 072074	001 288
05 066282	001 313	05 066632	001 327	05 071021	001 296	05 072080	001 298
05 066284	001 313	05 066633	001 327	05 071022	001 296	05 072082	001 298
05 066286	001 313	05 066634	001 327	05 071030	001 304	05 072084	001 298
05 066287	001 313	05 066635	001 327	05 071032	001 304	05 072400	001 288
05 066288	001 313	05 066638	001 327	05 071033	001 304	05 072401	001 288
05 066290	001 313	05 066640	001 327	05 071034	001 304	05 072402	001 288
05 066300	001 306	05 066642	001 327	05 071035	001 304	05 072403	001 299
05 066301	001 306	05 066644	001 327	05 071037	001 304	05 072404	001 299
05 066302	001 306	05 066646	001 327	05 071038	001 304	05 072405	001 299
05 066303	001 306	05 066654	001 328	05 071070	001 317	05 072406	001 307
05 066304	001 306	05 066656	001 328	05 071071	001 317	05 072407	001 307
05 066305	001 306	05 066660	001 328	05 071072	001 317	05 072408	001 307
05 066308	001 306	05 066662	001 328	05 071073	001 317	05 072409	001 307
05 066310	001 306	05 066664	001 328	05 071074	001 317	05 072411	001 307
05 066312	001 306	05 066666	001 328	05 071075	001 317	05 072412	001 307
05 066313	001 306	05 066668	001 328	05 071076	001 317	05 072441	001 289
05 066315	001 306	05 066670	001 328	05 071077	001 317	05 072443	001 299
05 066320	001 306	05 066672	001 328	05 071080	001 315	05 072444	001 299
05 066325	001 306	05 066674	001 328	05 071081	001 290	05 072446	001 307
05 066330	001 306	05 066676	001 328	05 071082	001 290	05 072447	001 307
05 066335	001 306	05 066678	001 328	05 071083	001 290	05 072448	001 307
05 066394	001 324	05 066680	001 328	05 071084	001 300	05 072449	001 307
05 066395	001 325	05 066682	001 328	05 071085	001 300	05 072451	001 307
05 066396	001 324	05 066683	001 328	05 071086	001 300	05 072452	001 307
05 066400	001 325	05 066684	001 328	05 071089	001 312	05 073050	001 319
05 066405	001 325	05 066685	001 328	05 071090	001 312	05 073051	001 319
05 066410	001 325	05 066686	001 328	05 071091	001 312	05 073052	001 319
05 066415	001 325	05 066687	001 328	05 071092	001 312	05 073053	001 319
05 066420	001 325	05 066688	001 327	05 071094	001 312	05 073054	001 319
05 066455	001 307	05 066690	001 327	05 071097	001 326	05 073055	001 319
05 066460	001 307	05 066692	001 327	05 071098	001 326	05 073056	001 321
05 066465	001 307	05 066694	001 327	05 071099	001 326	05 073057	001 321
05 066485	001 306	05 066696	001 327	05 071100	001 335	05 073058	001 321
05 066486	001 306	05 066758	001 328	05 071101	001 320	05 073059	001 321
05 066487	001 306	05 066760	001 328	05 071102	001 320	05 073060	001 321
05 066488	001 306	05 066762	001 328	05 071103	001 320	05 073061	001 321
05 066489	001 306	05 066764	001 328	05 071104	001 320	05 073064	001 312
05 066490	001 306	05 066766	001 328	05 071105	001 320	05 073065	001 312
05 066491	001 306	05 066768	001 328	05 071106	001 320	05 073066	001 312
05 066492	001 306	05 066785	001 328	05 071107	001 320	05 073070	001 313
05 066493	001 306	05 066786	001 328	05 071108	001 320	05 073071	001 313
05 066494	001 306	05 066787	001 328	05 071109	001 349	05 073072	001 313

Code Nr.	Seite	Code Nr.	Seite	Code Nr.	Seite	Code Nr.	Seite
05 073073	001 313	05 073339	001 297	05 073611	001 285	05 073980	001 347
05 073074	001 325	05 073340	001 306	05 073613	001 296	05 073984	001 55
05 073075	001 325	05 073342	001 319	05 073614	001 296	05 073985	001 341
05 073076	001 326	05 073344	001 319	05 073615	001 296	05 073990	001 334
05 073077	001 326	05 073346	001 306	05 073616	001 335	05 074700	001 376
05 073200	001 341	05 073357	001 339	05 073620	001 304	05 074701	001 376
05 073201	001 323	05 073370	001 298	05 073621	001 304	05 074702	001 376
05 073202	001 323	05 073371	001 298	05 073622	001 304	05 074705	001 376
05 073210	001 340	05 073372	001 298	05 073623	001 304	05 074710	001 376
05 073220	001 166	05 073373	001 298	05 073625	001 304	05 074711	001 376
05 073230	001 172	05 073375	001 306	05 073630	001 349	05 074712	001 376
05 073240	001 220	05 073376	001 306	05 073631	001 373	05 074715	001 381
05 073241	001 220	05 073380	001 299	05 073634	001 349	05 074715	010 386
05 073260	001 98	05 073391	001 196	05 073635	001 361	05 074716	001 381
05 073261	001 116	05 073401	001 338	05 073637	001 362	05 074716	010 386
05 073262	001 138	05 073404	001 360	05 073638	001 361	05 074717	001 382
05 073268	001 176	05 073406	001 359	05 073639	001 366	05 074717	010 387
05 073270	001 176	05 073410	001 357	05 073640	001 163	05 074720	001 382
05 073271	001 176	05 073416	001 358	05 073641	001 365	05 074720	010 387
05 073272	001 176	05 073418	001 352	05 073645	001 167	05 074721	001 383
05 073273	001 176	05 073419	001 354	05 073660	001 253	05 074721	010 388
05 073274	001 176	05 073420	001 335	05 073661	002 253	05 074722	001 382
05 073275	001 176	05 073421	001 336	05 073665	001 252	05 074722	010 387
05 073276	001 176	05 073470	001 310	05 073670	001 54	05 074728	001 382
05 073277	001 176	05 073471	001 310	05 073671	001 53	05 074728	010 387
05 073278	001 176	05 073472	001 310	05 073675	001 36	05 074730	001 380
05 073279	001 176	05 073473	001 310	05 073676	001 37	05 074731	001 380
05 073280	001 176	05 073474	001 310	05 073677	001 37	05 074733	001 380
05 073281	001 176	05 073495	001 331	05 073680	001 30	05 074734	001 380
05 073282	001 176	05 073500	001 330	05 073681	001 30	05 074738	001 378
05 073283	001 176	05 073501	001 330	05 073720	001 310	05 074739	001 379
05 073284	001 176	05 073502	001 330	05 073721	001 310	05 074745	001 379
05 073285	001 176	05 073503	001 330	05 073722	001 310	05 074746	001 378
05 073286	001 176	05 073504	001 330	05 073723	001 310	05 074750	001 77
05 073287	001 176	05 073505	001 330	05 073724	001 310	05 074752	001 77
05 073290	001 178	05 073506	001 330	05 073890	001 348	05 074757	001 77
05 073295	001 179	05 073507	001 330	05 073904	001 317	05 074770	001 376
05 073304	001 288	05 073508	001 330	05 073905	001 317	05 074772	001 376
05 073305	001 288	05 073509	001 330	05 073906	001 317	05 074774	001 376
05 073306	001 288	05 073510	001 330	05 073916	001 284	05 074780	001 380
05 073307	001 288	05 073511	001 336	05 073917	001 284	05 074782	001 380
05 073308	001 299	05 073520	001 293	05 073921	001 295	05 074784	001 380
05 073309	001 299	05 073521	001 293	05 073922	001 295	05 074786	001 380
05 073310	001 299	05 073522	001 293	05 073924	001 303	05 074788	001 380
05 073311	001 299	05 073523	001 302	05 073925	001 303	05 074790	001 381
05 073313	001 306	05 073524	001 302	05 073926	001 303	05 074790	010 386
05 073314	001 306	05 073525	001 302	05 073927	001 303	05 074792	001 381
05 073315	001 306	05 073526	001 310	05 073931	001 324	05 074792	010 386
05 073316	001 306	05 073527	001 310	05 073932	001 324	05 074794	001 381
05 073317	001 306	05 073528	001 310	05 073944	001 320	05 074794	010 386
05 073318	001 337	05 073529	001 310	05 073945	001 320	05 074800	001 385
05 073323	001 288	05 073530	001 310	05 073946	001 320	05 074800	010 389
05 073324	001 288	05 073531	001 310	05 073956	001 290	05 074802	001 380
05 073325	001 288	05 073540	001 249	05 073957	001 290	05 074804	001 380
05 073326	001 288	05 073541	001 248	05 073961	001 300	05 074810	001 385
05 073332	001 285	05 073544	001 193	05 073962	001 300	05 074810	010 389
05 073333	001 285	05 073593	001 194	05 073964	001 308	05 074820	001 384
05 073334	001 285	05 073594	001 197	05 073965	001 308	05 074820	010 390
05 073335	001 285	05 073596	001 197	05 073966	001 308	05 074822	001 384
05 073336	001 297	05 073598	001 208	05 073967	001 308	05 074822	010 390
05 073337	001 297	05 073599	001 208	05 073971	001 326	05 074824	001 384
05 073338	001 297	05 073610	001 285	05 073972	001 326	05 074824	010 390

Index nach Code Nummern

Code Nr.	Seite	Code Nr.	Seite	Code Nr.	Seite	Code Nr.	Seite
05 074826 001	384	05 078610 001	414	05 078695 001	417	05 100081 001	9
05 074826 010	390	05 078611 001	414	05 078696 001	417	05 100082 001	9
05 074828 001	384	05 078612 001	414	05 078697 001	417	05 100085 001	8
05 074828 010	390	05 078620 001	416	05 078698 001	417	05 100086 001	8
05 074840 001	383	05 078621 001	416	05 078699 001	417	05 100087 001	8
05 074840 010	389	05 078622 001	416	05 078700 001	417	05 100100 001	62
05 074842 001	383	05 078623 001	416	05 078701 001	417	05 104600 001	371
05 074842 010	389	05 078624 001	416	05 078702 001	417	05 104601 001	371
05 075604 001	398	05 078625 001	416	05 078703 001	417	05 104602 001	371
05 075605 001	398	05 078626 001	416	05 078704 001	417	05 104603 001	371
05 075610 001	401	05 078627 001	416	05 078705 001	417	05 104604 001	371
05 075611 001	401	05 078628 001	416	05 078706 001	425	05 104605 001	371
05 075620 001	402	05 078629 001	416	05 078707 001	419	05 104610 001	371
05 075621 001	402	05 078630 001	416	05 078708 001	419	05 104611 001	371
05 075622 001	403	05 078631 001	416	05 078709 001	425	05 104612 001	371
05 075623 001	405	05 078632 001	416	05 078710 001	421	05 104613 001	371
05 075624 001	405	05 078633 001	416	05 078711 001	425	05 104614 001	371
05 075625 001	406	05 078635 001	418	05 078714 001	423	05 104615 001	371
05 075626 001	406	05 078636 001	418	05 078715 001	423	05 104616 001	371
05 075630 001	405	05 078637 001	418	05 078716 001	423	05 104617 001	371
05 075631 001	407	05 078640 001	421	05 078717 001	423	05 104618 001	371
05 075651 001	407	05 078641 001	421	05 078720 001	424	05 104619 001	371
05 075652 001	407	05 078642 001	422	05 078721 001	424	05 104620 001	371
05 075653 001	408	05 078650 001	422	05 100000 001	58	05 104621 001	371
05 075654 001	408	05 078651 001	422	05 100001 001	58	05 104622 001	371
05 075655 001	408	05 078652 001	422	05 100002 001	58	05 104630 001	369
05 075656 001	409	05 078653 001	422	05 100003 001	58	05 104631 001	369
05 075657 001	409	05 078654 001	422	05 100004 001	58	05 104632 001	369
05 075670 001	411	05 078655 001	422	05 100011 001	59	05 104633 001	369
05 075670 010	411	05 078656 001	422	05 100012 001	59	05 104634 001	369
05 075671 001	411	05 078657 001	422	05 100015 001	59	05 104635 001	369
05 075671 010	411	05 078658 001	422	05 100016 001	59	05 104640 001	370
05 075672 001	412	05 078660 001	422	05 100019 001	60	05 104641 001	370
05 075672 010	412	05 078661 001	422	05 100020 001	60	05 104642 001	370
05 075673 001	412	05 078662 001	422	05 100021 001	60	05 104643 001	370
05 075673 010	412	05 078663 001	422	05 100022 001	60	05 104644 001	370
05 075680 001	404	05 078664 001	422	05 100024 001	61	05 104645 001	370
05 075681 001	404	05 078666 001	423	05 100025 001	61	05 104650 001	370
05 075800 001	395	05 078667 001	423	05 100026 001	61	05 104652 001	371
05 075801 001	395	05 078670 001	415	05 100030 001	12	05 104653 001	372
05 075810 001	391	05 078671 001	415	05 100031 001	12	05 104655 001	369
05 075815 001	392	05 078672 001	415	05 100042 001	12	05 104660 001	369
05 075830 001	396	05 078673 001	415	05 100043 001	12	05 104661 001	369
05 075831 001	396	05 078674 001	415	05 100044 001	12	05 104662 001	369
05 075832 001	397	05 078675 001	415	05 100050 001	13	05 104663 001	369
05 075840 001	391	05 078676 001	415	05 100051 001	13	05 104664 001	369
05 075850 001	393	05 078677 001	415	05 100052 001	13	05 104665 001	369
05 075851 001	392	05 078678 001	415	05 100055 001	14	05 104666 001	368
05 078200 001	419	05 078679 001	415	05 100056 001	14	05 104667 001	368
05 078205 001	420	05 078680 001	415	05 100057 001	14	05 104668 001	368
05 078210 001	420	05 078681 001	415	05 100060 001	16	05 104669 001	368
05 078345 001	420	05 078682 001	415	05 100061 001	16	05 104670 001	368
05 078600 001	414	05 078683 001	415	05 100062 001	16	05 104671 001	368
05 078601 001	414	05 078684 001	415	05 100063 001	16	05 104672 001	368
05 078602 001	414	05 078685 001	415	05 100064 001	16	05 104751 001	370
05 078603 001	414	05 078686 001	415	05 100070 001	17	05 104754 001	369
05 078604 001	414	05 078687 001	415	05 100071 001	17	05 105622 001	23
05 078605 001	414	05 078690 001	417	05 100072 001	17	05 105630 001	21
05 078606 001	414	05 078691 001	417	05 100075 001	9	05 105631 001	62
05 078607 001	414	05 078692 001	417	05 100076 001	9	05 105650 001	23
05 078608 001	414	05 078693 001	417	05 100077 001	9	05 105656 001	23
05 078609 001	414	05 078694 001	417	05 100080 001	9	05 110000 001	11

Code Nr.	Seite	Code Nr.	Seite	Code Nr.	Seite	Code Nr.	Seite
05 110001	001 11	05 118064	001 34	05 133157	001 205	05 134678	001 313
05 110002	001 11	05 118066	001 34	05 133158	001 205	05 134679	001 313
05 110003	001 11	05 118068	001 34	05 133163	001 197	05 134680	001 313
05 110004	001 11	05 118070	001 34	05 133164	001 194	05 134681	001 313
05 110005	001 11	05 118072	001 34	05 133165	001 194	05 134682	001 313
05 110006	001 11	05 118074	001 34	05 133180	001 200	05 134683	001 313
05 110007	001 11	05 118075	001 34	05 133285	001 10	05 134684	001 313
05 110008	001 11	05 118076	001 34	05 133355	001 65	05 134685	001 313
05 110010	001 12	05 118078	001 34	05 133356	001 64	05 134686	001 313
05 110011	001 12	05 118080	001 34	05 133862	001 160	05 134687	001 313
05 110104	001 12	05 118082	001 34	05 134000	001 36	05 134688	001 313
05 110105	001 12	05 118089	001 34	05 134001	001 29	05 134690	001 313
05 117680	001 17	05 118090	001 34	05 134002	001 29	05 134691	001 313
05 117681	001 17	05 118092	001 34	05 134011	001 278	05 134695	001 313
05 117682	001 17	05 118094	001 34	05 134013	001 245	05 134698	001 314
05 117683	001 17	05 118096	001 34	05 134015	001 246	05 134699	001 314
05 117684	001 17	05 118098	001 34	05 134019	001 50	05 134700	001 314
05 117685	001 17	05 118100	001 34	05 134021	001 372	05 134701	001 314
05 117686	001 17	05 118102	001 34	05 134025	001 279	05 134702	001 314
05 117687	001 17	05 118103	001 34	05 134200	001 357	05 134703	001 314
05 117691	001 17	05 118106	001 34	05 134275	001 26	05 134704	001 314
05 117990	001 32	05 118108	001 35	05 134370	001 291	05 134705	001 314
05 117991	001 32	05 118109	001 35	05 134371	001 291	05 134706	001 314
05 117992	001 32	05 118110	001 35	05 134372	001 291	05 134707	001 314
05 117993	001 32	05 118112	001 35	05 134373	001 291	05 134720	001 314
05 117994	001 32	05 118114	001 35	05 134374	001 305	05 134722	001 314
05 117995	001 32	05 118116	001 35	05 134375	001 305	05 134723	001 314
05 117997	001 32	05 118118	001 35	05 134376	001 305	05 134732	001 314
05 118000	001 32	05 118120	001 35	05 134377	001 305	05 134740	001 310
05 118002	001 32	05 118122	001 35	05 134378	001 305	05 134800	001 326
05 118003	001 32	05 118124	001 35	05 134379	001 305	05 134801	001 326
05 118004	001 32	05 118126	001 35	05 134380	001 292	05 134802	001 326
05 118005	001 32	05 118128	001 35	05 134381	001 292	05 134805	001 326
05 118006	001 32	05 118130	001 35	05 134382	001 292	05 134806	001 326
05 118007	001 32	05 118132	001 35	05 134384	001 301	05 134807	001 326
05 118008	001 32	05 118134	001 35	05 134385	001 301	05 134905	001 288
05 118010	001 32	05 118135	001 35	05 134386	001 301	05 134906	001 291
05 118012	001 32	05 118136	001 35	05 134397	001 339	05 134907	001 291
05 118014	001 32	05 118137	001 35	05 134398	001 339	05 134910	001 291
05 118017	001 32	05 118145	001 34	05 134399	001 341	05 134911	001 291
05 118019	001 33	05 118150	001 38	05 134480	001 338	05 134913	001 291
05 118020	001 33	05 118152	001 38	05 134491	001 221	05 134914	001 291
05 118022	001 33	05 118154	001 39	05 134605	001 294	05 134915	001 291
05 118023	001 33	05 118156	001 39	05 134609	001 313	05 134919	001 286
05 118024	001 33	05 118158	001 39	05 134654	001 314	05 134920	001 286
05 118026	001 33	05 118180	001 33	05 134655	001 314	05 134921	001 286
05 118030	001 32	05 118181	001 33	05 134656	001 314	05 134929	001 291
05 118032	001 32	05 118182	001 33	05 134657	001 314	05 134930	001 291
05 118035	001 33	05 118183	001 33	05 134658	001 314	05 134931	001 291
05 118036	001 33	05 118184	001 33	05 134664	001 313	05 134932	001 291
05 118037	001 33	05 118185	001 33	05 134665	001 313	05 135003	001 298
05 118039	001 33	05 118186	001 33	05 134667	001 313	05 135005	001 287
05 118040	001 33	05 130002	001 340	05 134668	001 313	05 135008	001 286
05 118042	001 33	05 130003	001 340	05 134669	001 313	05 135009	001 287
05 118044	001 33	05 130110	001 399	05 134670	001 313	05 135017	001 298
05 118046	001 33	05 133150	001 205	05 134671	001 313	05 135040	001 289
05 118048	001 33	05 133151	001 205	05 134672	001 313	05 135041	001 289
05 118050	001 33	05 133152	001 205	05 134673	001 313	05 135060	001 318
05 118052	001 33	05 133153	001 205	05 134674	001 313	05 135068	001 318
05 118054	001 33	05 133154	001 205	05 134675	001 313	05 135069	001 318
05 118060	001 34	05 133155	001 205	05 134676	001 313	05 135070	001 318
05 118062	001 34	05 133156	001 205	05 134677	001 313	05 135071	001 318

Index nach Code Nummern

Code Nr.	Seite	Code Nr.	Seite	Code Nr.	Seite	Code Nr.	Seite
05 135072	001 318	05 135871	001 241	05 138257	001 16	05 203914	001 293
05 135073	001 318	05 135903	001 331	05 138258	001 16	05 204126	001 314
05 135074	001 318	05 135904	001 331	05 138259	001 16	05 221110	001 328
05 135075	001 318	05 135918	001 164	05 138260	001 16	05 223161	001 24
05 135076	001 318	05 135926	001 240	05 138261	001 16	05 259135	001 314
05 135077	001 318	05 135927	001 244	05 138262	001 16	05 300004	001 51
05 135078	001 318	05 135928	001 243	05 138263	001 16	05 308428	001 310
05 135079	001 318	05 135938	001 38	05 138264	001 16	05 311517	001 340
05 135090	001 321	05 135939	001 242	05 138265	001 16	05 319835	001 310
05 135091	001 321	05 135942	001 215	05 138266	001 16	05 320430	001 313
05 135092	001 321	05 135949	001 96	05 138268	001 16	05 320540	001 24
05 135093	001 321	05 135961	001 64	05 138269	001 16	05 323780	001 293
05 135094	001 321	05 135973	001 53	05 138270	001 16	05 323781	001 293
05 135095	001 321	05 136000	001 340	05 140310	001 255	05 324901	001 327
05 135096	001 321	05 136001	001 341	05 150101	001 259	05 326310	001 313
05 135097	001 321	05 136002	001 341	05 150102	001 260	05 328448	001 310
05 135098	001 321	05 136011	001 373	05 150103	001 260	05 332600	001 310
05 135099	001 321	05 136026	001 245	05 150104	001 261	05 332606	001 313
05 135120	001 313	05 136039	001 30	05 150105	001 261	05 332607	001 311
05 135121	001 313	05 136042	001 246	05 150106	001 262	05 332609	001 311
05 135140	001 306	05 136043	001 377	05 150110	001 262	05 332610	001 311
05 135141	001 306	05 136070	001 45	05 150111	001 263	05 340245	001 324
05 135142	001 306	05 136071	001 280	05 150112	001 263	05 340330	001 12
05 135143	001 306	05 136072	001 230	05 150113	001 264	05 344511	001 343
05 135200	001 310	05 136073	001 397	05 150114	001 264	05 344512	001 343
05 135201	001 310	05 136074	001 154	05 150115	001 265	05 344513	001 343
05 135202	001 310	05 136075	001 219	05 150116	001 265	05 344514	001 343
05 135204	001 310	05 136076	001 410	05 150120	001 266	05 344900	001 313
05 135205	001 310	05 136301	001 321	05 150121	001 266	05 345018	001 311
05 135220	001 311	05 136302	001 321	05 150122	001 267	05 345019	001 313
05 135221	001 311	05 136303	001 321	05 150123	001 267	05 345026	001 311
05 135222	001 311	05 136304	001 321	05 150124	001 268	05 345028	001 311
05 135224	001 331	05 136305	001 293	05 150130	001 258	05 345032	001 311
05 135225	001 331	05 136306	001 293	05 150140	001 268	05 345035	001 311
05 135230	001 313	05 136307	001 293	05 150150	001 269	05 345047	001 310
05 135231	001 313	05 136308	001 302	05 150151	001 270	05 345056	001 311
05 135232	001 313	05 136309	001 302	05 150152	001 271	05 345281	001 35
05 135233	001 313	05 136310	001 302	05 150180	001 272	05 345282	001 35
05 135234	001 313	05 136311	001 310	05 150181	001 272	05 345284	001 34
05 135235	001 313	05 136312	001 310	05 150182	001 272	05 345285	001 34
05 135264	001 316	05 136313	001 310	05 150183	001 273	05 345290	001 33
05 135265	001 316	05 136314	001 310	05 150184	001 273	05 345350	001 311
05 135266	001 316	05 136315	001 310	05 160785	001 97	05 345351	001 311
05 135267	001 316	05 136316	001 310	05 160821	001 314	05 345352	001 311
05 135268	001 322	05 136385	001 351	05 160830	001 310	05 346281	001 287
05 135269	001 322	05 136390	001 365	05 160885	001 321	05 346286	001 293
05 135270	001 294	05 136391	001 366	05 160895	001 294	05 346288	001 321
05 135271	001 294	05 136392	001 353	05 160896	001 292	05 346293	001 163
05 135272	001 294	05 136393	001 368	05 160899	001 292	05 347100	001 339
05 135273	001 294	05 136400	001 161	05 160901	001 294	05 347106	001 22
05 135276	001 294	05 136413	001 189	05 160908	001 294	05 347153	001 352
05 135277	001 294	05 136414	001 29	05 160917	001 313	05 347735	002 24
05 135280	001 295	05 136420	001 111	05 160924	001 339	05 347736	002 24
05 135281	001 295	05 136421	001 135	05 160956	001 313	05 347743	001 14
05 135284	001 295	05 136422	001 162	05 160976	001 339	05 347777	001 64
05 135285	001 295	05 136424	001 46	05 160977	001 339	05 347778	001 25
05 135311	001 27	05 136425	001 46	05 160979	001 339	05 350430	001 321
05 135530	001 293	05 136426	001 47	05 160981	001 339	05 350451	001 379
05 135531	001 293	05 136700	001 30	05 160983	001 291	05 380033	001 321
05 135532	001 293	05 138006	001 340	05 200496	001 311	05 380045	001 321
05 135810	001 359	05 138070	001 15	05 200995	001 166	05 380046	001 321
05 135870	001 241	05 138250	001 26	05 203913	001 293	05 380047	001 321

Code Nr.	Seite	Code Nr.	Seite	Code Nr.	Seite	Code Nr.	Seite
05 380048 001	321	05 380127 001	322	05 380200 001	293	05 670447 001	281
05 380049 001	321	05 380128 001	322	05 380201 001	293	05 670448 001	281
05 380050 001	321	05 380129 001	322	05 380202 001	293		
05 380124 001	322	05 380130 001	322	05 480172 001	287		
05 380125 001	322	05 380131 001	322	05 480222 001	298		
05 380126 001	322	05 380161 001	291	05 670446 001	281		

Index nach Artikelnummern

Art. Nr.	Seite	Art. Nr.	Seite	Art. Nr.	Seite
68	255	334 SK/6	22	454/7 HF Set 1	43
80	254	334/355 SK/6	23	454/7 HF Set 2	43
80 RA	251	335	11	454/10 HF Set Imperial 1	44
81	255	335 SB	12	454/10 HF Set Imperial 2	44
82	255	335/350/355/3	24	467 TORX® HF	40
83	255	335/350/355/4	24	467/7 TORX® HF Set 1	45
84	255	335/350/355/6	23	467/7 TORX® HF Set 2	45
85	255	335/350/367/7	24	495	41
86	255	335 Stubby	19	712	254
87	255	338	18	780 A	343
88/1	253	338/2	26	780 B	343
91	254	350 PH	13	780 C	343
95 Vario	254	350 SB	13	781 A	342
160 i VDE	58	350 SK	13	781 B	342
160 i VDE SB	58	350 PH Stubby	20	781 C	342
160 i/162 i/167 i/9	65	352	15	781/5 Set 1	342
160 i/165 i/7 Rack	63	354	14	784 A/1	343
160 i/168 i/6 Rack	64	355 PZ	14	784 B	343
160 i/6 Rack	63	355 SB	14	784 C	343
160 i/7 Rack	63	355 SK	13	800 S	233
160 iS VDE	58	355 Stubby	20	800/1 BDC	314
160 iS/7	64	367 TORX®	16	800/1 BTZ	315
160 iSS	58	367 TORX® SB	16	800/1 TZ	315
160 iSS/7	64	367/6 TORX®	25	800/1 Z	315
162 i VDE PH	59	367 TORX® BO	16	800/2 Z	316
162 i VDE PH SB	59	367/6 TORX® BO	26	800/4 Z	316
162 iS PH VDE	59	367 TORX® HF	15	800/9 C	316
162 iS PH/S VDE	60	367/4 TORX® HF	25	809/1 ESD Stubby	55
162 iSS PH VDE	59	367/6 TORX® HF	25	810/1 Vario	250
162 i PH/S VDE	60	367/7 TORX® HF	24	811/1 ESD Stubby	55
162 i PH/S VDE SB	60	367 TORX® Stubby	20	811/1 Stubby	250
165 i PZ VDE	59	367 TORX PLUS®	17	812/1 Vario	250
165 i PZ VDE SB	59	368	17	813	250
165 iS PZ VDE	60	368 SB	17	813 R	249
165 i PZ/S VDE	60	368 Stubby	20	813 R ESD	52
165 i PZ/S VDE SB	60	391	18	816 R	249
165 iS PZ/S VDE	61	391/3	27	816 R SB	249
165 iS PZ/S VDE # 1 + 2	65	392	249	816 R ESD	52
165 iSS PZ/S VDE	61	393 S	249	816 RA	251
167 i TORX® VDE	61	395	18	817 R	248
167 i/6 TORX® VDE	64	395 HO	19	817 R SB	248
168 i VDE	61	395 HO/3	26	817 VDE	78
168 i VDE SB	61	395 HO/7 SM	26	826 T Kraftform Turbo	215
190 i VDE	62	400 Hex	394	827 T Kraftform Turbo	79
247	62	400 i Hex	91	830	254
247 SB	62	400 TX	394	837 i RA	69
300 Hex	393	410 i VDE B	86	838 RA S	247
300 IP	394	411 A RA	42	838 RA-R M	247
300 TX	393	416 R	41	840 S	233
334	12	416 RA	42	840/1 BTZ	318
334 SB	12	454	39	840/1 IMP DC DIY	317
334/6	23	454 Imperial	40	840/1 IMP DC SB	317
334/355/6 Rack	23	454 HF	40	840/1 Z	318
334/368/6	25	454 Imperial HF	40	840/1 Z SB	319
334 SK	12	454/5 HF SHK Set 1	45	840/2 Z	322

Art. Nr.	Seite	Art. Nr.	Seite	Art. Nr.	Seite
840/4 IMP DC DIY	319	851/4 TZ SB	292	867/1 TORX® DIY	307
840/4 IMP DC SB	320	851/4 Z	292	867/1 TORX® DIY 100	307
840/4 Z	321	851/4 Z SB	293	867/1 TORX® HF	305
840/4 Z SB	321	851/9 C	294	867/1 TORX® SB	306
840/9 C	322	851/11	294	867/1 TZ TORX®	306
840/1 Z BO	322	851/12	294	867/1 Z TORX® W	307
840/4 Z BO	323	851/16	294	867/1 ZA TORX®	308
842/1 Z	319	851/21 J	295	867/2 Z TORX®	311
842/4	322	851/4 PH/S	302	867/4 IMP DC TORX® DIY	308
843	368	853/1 TZ ACR®	288	867/4 IMP DC TORX® SB	308
844	368	853/4 ACR®	293	867/4 Z TORX®	310
844/7	369	853/4 ACR® Harpoon	294	867/4 Z TORX® SB	310
845	369	853/4 ACR® SL	293	867/4 TORX® HF	309
845/8	369	855 S	232	867/4 TORX® KK	309
846 HSS	369	855/1 BDC	296	867/9 C TORX®	311
846/8	370	855/1 BDC SB	297	867/12 TORX®	311
847 HSS	370	855/1 BTH	297	867/15 TORX®	311
847/7 HSS	370	855/1 BTZ	297	867/1 Z TORX® BO	311
848 HSS	371	855/1 IMP DC DIY	295	867/1 Z TORX® BO SB	312
848/851/867/19	371	855/1 IMP DC SB	295	867/4 Z TORX® BO	312
849 HSS	371	855/1 RZ	298	867/4 Z TORX® BO SB	313
849/855/867/18	372	855/1 TH	298	867/4 IP TORX PLUS®	313
851 S	232	855/1 TH SB	298	867/4 IPR TORX PLUS®	314
851/1 A	286	855/1 TiN	298	867/9 C IP TORX PLUS®	313
851/1 BDC	285	855/1 TZ	298	868 S	233
851/1 BDC SB	285	855/1 Z	298	868/1 IMP DC DIY	324
851/1 BTH	285	855/1 Z DIY	299	868/1 IMP DC SB	324
851/1 BTZ	286	855/1 Z DIY 100	299	868/1 V	324
851/1 IMP DC DIY	284	855/1 Z SB	299	868/1 Z	325
851/1 IMP DC SB	284	855/2 Z	302	868/1 Z SB	325
851/1 J	289	855/4 BDC	300	868/4	326
851/1 RDC	286	855/4 BTH	300	868/4 SB	326
851/1 RH	287	855/4 BTZ	301	868/4 BTZ	326
851/1 RZ	287	855/4 IMP DC DIY	299	868/4 IMP DC DIY	325
851/1 RZ SB	287	855/4 IMP DC SB	300	868/4 IMP DC SB	326
851/1 TH	287	855/4 TH	301	868/4 V	327
851/1 TiN	287	855/4 TZ	301	869/4	329
851/1 TZ	288	855/4 TZ SB	301	869/4 M	330
851/1 TZ SB	288	855/4 Z	302	869/4 M SB	330
851/1 Z	288	855/4 Z SB	302	869/4 M SB Set A	331
851/1 Z DIY	288	855/11	302	869/9	331
851/1 Z DIY 100	289	855/12	302	870/1	340
851/1 Z SB	288	855/4 PZ/S	303	870/2	341
851/2 Z	294	857/1 Z	329	870/4	341
851/4 A	291	857/4 Z	329	870/4 A	340
851/4 BDC	290	860/1 XZN	328	870/4 SB	341
851/4 BTH	291	867 S TORX®	232	870/4/7 Set A SB	341
851/4 BTZ	291	867/1 IMP DC TORX® DIY	303	870/7	341
851/4 IMP DC DIY	289	867/1 IMP DC TORX® SB	303	870/14	341
851/4 IMP DC SB	290	867/1 IP TORX PLUS®	313	871/1 TORQ-SET® Mplus 25 mm	327
851/4 J	293	867/1 IPR TORX PLUS®	314	871/1 TORQ-SET® Mplus 32 mm	327
851/4 R	292	867/1 TORX®	306	871/2 TORQ-SET® Mplus	328
851/4 RH	291	867/1 TORX® BDC	305	871/4 TORQ-SET® Mplus	328
851/4 TH	292	867/1 TORX® BDC SB	305	871/1 DC TORQ-SET® Mplus	327
851/4 TZ	292	867/1 TORX® BTZ	305	871/4 DC TORQ-SET® Mplus	327

Index nach Artikelnummern

Art. Nr.	Seite	Art. Nr.	Seite	Art. Nr.	Seite
872/9	328	950 PKS	205	1013 Kraftform Micro	35
875/1 TRI-WING® 25 mm	328	950 SPKL HF Multicolour	202	1013 Kraftform Micro ESD	51
875/4 TRI-WING®	328	950 SPKL Multicolour	203	1060 i VDE	84
879/4	331	950 SPKL Multicolour Imperial	203	1060 i/1062 i/6 VDE	85
881/4/1 SB	340	950 SPKS Multicolour	203	1060 i/1065 i/6 VDE	85
887/4 RR	336	950 SPKS Multicolour Imperial	203	1062 i PH VDE	85
887/4 RR SB	336	950/7 Hex-Plus 1	198	1065 i PZ VDE	85
888/4/1 K	336	950/7 Hex-Plus Magnet 1	198	1267 A TORX®	28
889/4 R	336	950/7 Hex-Plus Multicolour Magnet 1	196	1267 B TORX®	28
889/4/1	336	950/9 Hex-Plus 1	196	1267 A TORX PLUS®	28
889/4/1 F	337	950/9 Hex-Plus 1 SB	196	1267 B TORX PLUS®	28
889/4/1 K	336	950/9 Hex-Plus 2	196	1427	29
889/4/1 K SB	336	950/9 Hex-Plus 3	197	1428	29
890/4/1	338	950/9 Hex-Plus 4	197	1429	35
893/4/1 K	338	950/9 Hex-Plus 5	197	1430 ESD	380
893/4/1 K SB	338	950/9 Hex-Plus 6	197	1440/1442	30
894/4/1	337	950/9 Hex-Plus 6 SB	197	1441	30
894/4/1 K	337	950/9 Hex-Plus 7	197	1460 ESD	385, 389
895/4/1	337	950/9 Hex-Plus 8	198	1529 ESD	49
895/4/1 K	337	950/9 Hex-Plus Imperial 1	200	1550 PH ESD Micro	47
895/4/1 K SB	337	950/9 Hex-Plus Imperial 1 SB	200	1550/6 ESD Micro	51
896/4/1 SB	340	950/9 Hex-Plus Multicolour 1	193	1550 PH S ESD Micro	48
897/4 IMP R	334	950/9 Hex-Plus Multicolour 1 SB	194	1555 ESD PZ Micro	48
897/4 Impaktor	334	950/9 Hex-Plus Multicolour 2	194	1567 ESD TORX® Micro	48
897/4 Impaktor R	334	950/9 Hex-Plus Multicolour 3	194	1567 ESD TORX® HF Micro	48
897/4 R	335	950/9 Hex-Plus Multicolour HF 1	193	1567 ESD TORX® BO Micro	48
897/4 R SB	335	950/9 Hex-Plus Multicolour Imperial 1	195	1567 ESD TORX PLUS® IPR Micro	48
898/4	338	950/9 Hex-Plus Multicolour Imperial 2	195	1569 ESD Micro	49
898/9	338	950/9 Hex-Plus Multicolour Imperial 3	195	1572 ESD Micro	49
898/21	338	950/9 L Hex-Plus HF 1	196	1573 ESD Micro	49
899/3/1	339	950/13 Hex-Plus Imperial 1	199	1578 A ESD Micro	47
899/4/1	339	950/13 Hex-Plus Imperial 1 SB	199	1578 A/6 ESD Micro	51
899/4/1 SB	339	967 TORX®	211	2035 Micro	32
899/4/1 S	339	967 L TORX® HF	211	2035/6 A Micro	38
899/14/1 SB	339	967 PKL TORX®	211	2035/6 B Micro	38
917 SPH	9	967 PKXL TORX®	210	2050 Micro	33
917 SPH SB	9	967 SL TORX® HF	209	2050/6 Micro	38
917 SPHS	9	967 SPKXL TORX® Multicolour	209	2052 Micro	34
918 SPZ	9	967 SXL HF TORX® Multicolour	209	2052/6 Micro	39
918 SPZ SB	9	967 SXL TORX® Multicolour	210	2054 Micro	34
921	232	967 XL HF TORX®	210	2055 Micro	32
932 A	8	967 XL TORX®	211	2067 TORX® Micro	33
932 A SB	8	967/9 TX 1	208	2067 TORX® Micro HF	33
932 AS	8	967/9 TX 1 SB	208	2067 TORX® BO Micro	33
932/6	10	967/9 TX HF 1	207	2067/6 TORX® BO Micro	39
932 S/6	10	967/9 TX Multicolour HF 1	207	2067 TORX PLUS® IPR Micro	33
932/918/6	10	967/9 TX XL 1	208	2069 Micro	35
950	205	967/9 TX XL HF 1	207	2069/6 Micro	39
950 BM	206	967/9 TX XL Multicolour 1	207	2072 Micro	34
950 L	205	967/9 TX XL Multicolour HF 1	207	2090	426
950 L HF	205	967 SPKL TORX® BO Multicolour	210	2090/17	426
950 PKL	204	967/9 TORX® BO Multicolour 1	208	3160 i VDE	56
950 PKL BM	204	967/9 TORX® BO Multicolour 1 SB	208	3160 i/7 Rack	57
950 PKL Imperial	204	977 TORX®	9	3162 i VDE	56
950 PKLS	204	977/6 TORX®	11	3165 i VDE	56

Art. Nr.	Seite	Art. Nr.	Seite	Art. Nr.	Seite
3165 i/6 Rack	57	6001 Joker Switch 11 Set 1	180	7774/3	422
3167 i VDE TORX®	57	6002 Joker Double	181	7775	422
3167 i/7 Rack	57	6003 Joker	181, 182	7776	422
3334	6	6003 Joker 4 Set 1	185	7779/1	423
3334/6	7	6003 Joker 4 Imperial Set 1	186	7779/2	423
3334/3350/3355/6	8	6003 Joker 5 Set 1	183	7780	415
3334/3355/6	7	6003 Joker 5 Imperial Set 1	185	7781	417
3335	6	6003 Joker 8 Imperial Set 1	183	7782 C	419
3350 PH	6	6003 Joker Pedal	182	7782 E	419
3355 PZ	7	6003 Joker 11 Set 1	183	7783 C	420
3367	7	6003 Joker 15 Set 1	183	7783 E	421
3368	7	6003 Joker 22 Set 1	182	7786	423
3800/4	315	6004 Joker L	188	7790/1	424
3816 R	248	6004 Joker M	187	7790/2	424
3817 VDE Stainless	66	6004 Joker S	187	7880 Joker L	414
3840/1 TS	317	6004 Joker XL	188	7880 Joker XL	413
3840/4	320	6004 Joker XS	187	7880 Joker XXL	413
3851/1 TS PH	284	6004 Joker XXL	188	8000 A	98
3851/1 TS PH SB	285	6004 Joker 4 Set 1	188	8000 A SB	98
3851/4 PH	290	6004 Joker VDE L	91	8000 B	115
3855/1 TS PZ	296	6004 Joker VDE M	91	8000 B SB	116
3855/1 TS PZ SB	296	6004 Joker VDE S	91	8000 C	138
3855/4 PZ	300	6004 Joker VDE XS	90	8000 C SB	138
3867/1 TS TORX®	304	6004 Joker VDE 4 Set 1	90	8000 E	161
3867/1 TS TORX® SB	304	6005 Joker 4 Set 1	189	8001 A SB	172
3867/4 TORX® BO	312	6005 Joker Double	189	8002 C KOLOSS All Inclusive Set	160
3868/4	326	7400	376, 381, 382, 383, 386, 387, 388	8002 C KOLOSS Set	160
3869/4	329			8003 A	100
3888/4/1 K	335			8003 B	119
3888/4/1 K SB	335	7400 ESD	380, 383, 384, 389,390	8003 C	141
3950 PKL	202			8004 A	101
3950 PKL Imperial	202	7400 VDE	77	8004 B	121
3950 SPKL Multicolour	201	7440/41	378	8004 C	142
3950 SPKL Multicolour HF	201	7440/41/42	379	8005	172
3950 SPKL Multicolour Imperial	202	7443/12	378	8006 C	139
3950/9 Hex-Plus Imperial Stainless 1	193	7443/61/9	379	8006 SC 1	139
3950/9 Hex-Plus Multicolour HF		7445/46/47	379	8007 B VDE	87
Stainless 1	192	7510	391	8008 A	173
3950/9 Hex-Plus Multicolour Imperial		7510/14	391	8009 Zyklop Pocket Set 1	156
Stainless 1	195	7515	392	8009 Zyklop Pocket Set 2	157
3950/9 Hex-Plus Multicolour Stainless 1	192	7515/7	393	8009 Zyklop Pocket Set 3	159
3950/9 Hex-Plus Stainless 1	192	7515/16	392	8009 Zyklop Pocket Set 4	159
3950/9 Hex-Plus Stainless 1 SB	193	7761	425	8009 Zyklop Pocket Imperial Set 1	156
3967 SXL HF TORX® Multicolour	209	7762	425	8009 Zyklop Pocket Imperial Set 2	158
3967/9 TX SXL Multicolour HF Stainless 1	207	7763	425	8010 B	117
6000 Joker	176	7770	414	8100 SA All-In	94
6000 Joker 4 Imperial Set 1	179	7771	416	8100 SA 2	96
6000 Joker 4 Set 1	178	7772 A	418	8100 SA 4	97
6000 Joker 8 Imperial Set 1	178	7772 B	418	8100 SA 6	95
6000 Joker 11 Set 1	178	7772 C	418	8100 SA 7	99
6000/6002 Joker 6 Set 1	178	7773 A	419	8100 SA 8	100
6001 Joker Switch	179	7773 B	420	8100 SA 9	95
6001 Joker Switch 4 Set 1	180	7773 C	420	8100 SA 10	99
6001 Joker Switch 4 Imperial Set 1	180	7774/1	421	8100 SA 11	101
6001 Joker Switch 8 Imperial Set 1	180	7774/2	421	8100 SA 12 HF	101

Index nach Artikelnummern

Art. Nr.	Seite	Art. Nr.	Seite	Art. Nr.	Seite
8100 SA/SC 2	97	8789 B	134	9602	162
8100 SB All-in	112	8789 C	155	9604	46
8100 SB HF 1	121	8790 B Impaktor	122	9605	46
8100 SB VDE 1	86	8790 B VDE	88	9606	47
8100 SB 2	114	8790 C HF 1	147	9607	123
8100 SB 4	114	8790 C Impaktor	142	9608	124
8100 SB 6	113	8790 C Impaktor Deep	144	9610	189
8100 SB 7	118	8790 C Impaktor Deep Set 1	144	9611	29
8100 SB 8	120	8790 C Wheel Impaktor	147	9630	177
8100 SB 9	113	8790 FA	173	9631	177
8100 SB 10	119	8790 HMA	102	9632	177
8100 SB 11	121	8790 HMA Deep	105	9640	186
8100 SB 12	116	8790 HMA HF	102	9641	186
8100 SB 13	117	8790 HMB	122	9642	186
8100 SC 2	137	8790 HMB Deep	126	9650	20
8100 SC 4	138	8790 HMB HF	123	9700	258
8100 SC 6	136	8790 HMC	145	9710	259
8100 SC 7	140	8790 HMC Deep	148	9711	260
8100 SC 8	141	8790 HMC Deep Open	149	9712	260
8100 SC 9	137	8790 HMC HF	145	9713	261
8100 SC 10	141	8794 A	111	9714	261
8100 SC 11	142	8794 B	134	9715	262
8700 A FL	109	8794 C	155	9720	262
8740 A	108	8794 LA	110	9721	263
8740 A HF	108	8794 LB	134	9722	263
8740 A HF 1	109	8794 LB VDE	89	9723	264
8740 B	130	8794 LC	154	9724	264
8740 B HF	130	8794 SA	110	9725	265
8740 B HF 1	131	8794 SB	134	9726	265
8740 B HF Imperial 1	132	8794 SB VDE	89	9730	266
8740 B VDE HF	88	8794 SC	155	9731	266
8740 C HF	152	8795 A	110	9732	267
8740 C HF 1	153	8795 B	134	9733	267
8740 C HF 2	153	8795 C	155	9734	268
8751 A	109	8796 LA	109	9740	268
8755 A	109	8796 LB	133	9750	269
8760 B VDE XZN	88	8796 LC	154	9751	270
8767 A	106	8796 SA	110	9752	271
8767 A HF	106	8796 SB	133	9780	272
8767 A HF 1	107	8796 SC	154	9781	272
8767 B	128	8797 C	140	9782	272
8767 B HF	128	9100	246	9783	273
8767 B HF 1	129	9108/2	30	9784	273
8767 B VDE HF	88	9200	340	Belt A 0/8	111
8767 C HF	150	9500	29	Belt A 0/9	111
8767 C HF 1	151	9506 SB	323	Belt A 1	103
8767 C HF 2	151	9507 SB	323	Belt A 2	108
8767 C HF 3	152	9514 ESD	55	Belt A 3	107
8780 C	161	9523	30	Belt A 4	103
8781 C	161	9524	377	Belt A Deep 1	105
8782 C	161	9529 C SB	154	Belt A Imperial 1	104
8784 A1	111	9530	410	Belt B 0/8	135
8784 B1	134	9532	246	Belt B 0/9	135
8784 C2	155	9600	111	Belt B 1	124
8789 A	110	9601	135	Belt B 2	131

Art. Nr.	Seite	Art. Nr.	Seite	Art. Nr.	Seite
Belt B 3	129	Bit-Check 6 V Universal 1	362	Bit-Check 30 Metal 1 SB	367
Belt B 4	125	Bit-Check 6 Wood TX HF 1	366	Bit-Check 30 Stainless 1	349
Belt B Deep 1	127	Bit-Check 6 Wood TX HF 1 SB	366	Bit-Check 30 TX Universal 1	356
Belt B Imperial 1	132	Bit-Check 7 Diamond 1	353	Bit-Check 30 TX Universal 1 SB	356
Belt B VDE 0/10	89	Bit-Check 7 Diamond 1 SB	354	Bit-Check 30 Universal 1	356
Belt B VDE 1	87	Bit-Check 7 Hex-Plus 1	360	Bit-Check 30 Wood 1	363
Belt C 0/ 6	161	Bit-Check 7 PZ Diamond 1	354	Bit-Check 30 Wood 2	364
Belt C 1	146	Bit-Check 7 PZ Universal 1	359	Bit-Check 30 Wood 2 SB	364
Belt C 2	153	Bit-Check 7 TX BO Universal 1	360	Bit-Check 30 Wood TX HF 1	363
Belt C 3	150	Bit-Check 7 TX Diamond 1	354	Bit-Check 30 Wood TX HF 1 SB	363
Belt C Deep 1	149	Bit-Check 7 TX Universal 1	360	Bit-Check 30 Zyklus Mini 1	163
Belt C Impaktor 0/9	162	Bit-Check 7 TX Universal 1 SB	360	Bit-Check 30 Zyklus Mini 2	163
Belt C Impaktor 1	143	Bit-Check 7 Universal 1	359	Bit-Safe 43 Universal 1	355
Bicycle Big Pack 1	28	Bit-Check 7 Universal 1 SB	359	Bit-Safe 61 BiTorsion 1	350
Bicycle Set 1	168	Bit-Check 7 Universal 4	359	Bit-Safe 61 Universal 1	355
Bicycle Set 2	225	Bit-Check 10 BiTorsion 1	352	Click-Torque A 5	398
Bicycle Set 3	169	Bit-Check 10 BiTorsion 3 SB	352	Click-Torque A 6	398
Bicycle Set 3 A	170	Bit-Check 10 Drywall 1	373	Click-Torque A 6 Set 1	399
Bicycle Set 4	200	Bit-Check 10 Impaktor 1	346	Click-Torque B 1	401
Bicycle Set 5	239	Bit-Check 10 Impaktor 1 SB	347	Click-Torque B 2	401
Bicycle Set 6	46	Bit-Check 10 Impaktor 2	347	Click-Torque C 1	402
Bicycle Set 7	115	Bit-Check 10 Impaktor 3	347	Click-Torque C 2	402
Bicycle Set 8	133	Bit-Check 10 Impaktor 4	347	Click-Torque C 2 Push R/L	406
Bicycle Set 9	171	Bit-Check 10 PZ BiTorsion 2	352	Click-Torque C 3	403
Bicycle Set 10	184	Bit-Check 10 PZ Impaktor 1	347	Click-Torque C 3 Push R/L	406
Bicycle Set 11	239	Bit-Check 10 Stainless 1	349	Click-Torque C 3 Set 1	404
Bicycle Set 12	184	Bit-Check 10 Stainless 1 SB	349	Click-Torque C 3 Set 2	404
Bicycle Set 13	31	Bit-Check 10 TX Impaktor 1	347	Click-Torque C 4	405
Bicycle Set 15	31	Bit-Check 10 TX Universal 1	358	Click-Torque C 5	405
Bicycle Set Torque 1	400	Bit-Check 10 TX Universal 2	358	Click-Torque E 1	405
Bit-Box 15 Impaktor PH	284	Bit-Check 10 Universal 1	357	Click-Torque E 1 Push R/L	407
Bit-Box 15 Impaktor PZ	295	Bit-Check 10 Universal 2	357	Click-Torque X 1	407
Bit-Box 15 Impaktor TX	303	Bit-Check 10 Universal 3	357	Click-Torque X 2	407
Bit-Box 20 BTH PZ	297	Bit-Check 10 Universal 3 SB	357	Click-Torque X 3	408
Bit-Box 20 BTZ PH	286	Bit-Check 10 Universal 4	358	Click-Torque X 4	408
Bit-Box 20 BTZ PZ	297	Bit-Check 10 Universal 5 SB	358	Click-Torque X 5	408
Bit-Box 20 PH	289	Bit-Check 10 Zyklus Mini 1	167	Click-Torque X 6	409
Bit-Box 20 PZ	299	Bit-Check 10 Zyklus Mini BiTorsion 1	167	Click-Torque X 7	409
Bit-Box 20 TX	307	Bit-Check 12 BiTorsion 1	351	Click-Torque XP 1	411
Bit-Box 20 TX HF	306	Bit-Check 12 BiTorsion 1 SB	351	Click-Torque XP 2	411
Bit-Box 20 V Robertson	324	Bit-Check 12 Diamond 1	353	Click-Torque XP 3	412
Bit-Check 6 Impaktor 1	348	Bit-Check 12 Diamond 1 SB	353	Click-Torque XP 4	412
Bit-Check 6 Impaktor 1 SB	348	Bit-Check 12 Metal 1	368	K 50	281
Bit-Check 6 PH Impaktor 1	348	Bit-Check 12 Metal 1 SB	368	K 70	281
Bit-Check 6 PZ Impaktor 1	348	Bit-Check 12 Wood 1	365	K 120	281
Bit-Check 6 PZ Universal 1	362	Bit-Check 12 Wood 1 SB	365	Kraftform 2go 100	63
Bit-Check 6 SHK 1 SB	373	Bit-Check 12 Wood 2	365	Kraftform 2go 300	22
Bit-Check 6 Stainless 1	349	Bit-Check 12 Wood 2 SB	366	Kraftform Big Pack 100 VDE	62
Bit-Check 6 TX Impaktor 1	348	Bit-Check 12 Wood TX HF 1	364	Kraftform Big Pack 300	21
Bit-Check 6 TX Universal 1	362	Bit-Check 12 Wood TX HF 1 SB	365	Kraftform Big Pack 900	10
Bit-Check 6 TX Universal 1 SB	362	Bit-Check 30 BiTorsion 1	351	Kraftform Kompakt 10	215
Bit-Check 6 Universal 1	361	Bit-Check 30 Diamond 1	353	Kraftform Kompakt 12	215
Bit-Check 6 Universal 1 SB	361	Bit-Check 30 Impaktor 1	346	Kraftform Kompakt 20	217
Bit-Check 6 Universal 2	361	Bit-Check 30 Impaktor 2	346	Kraftform Kompakt 20 Tool Finder 1	216
Bit-Check 6 Universal 2 SB	361	Bit-Check 30 Metal 1	367	Kraftform Kompakt 20 Tool Finder 2	217

Index nach Artikelnummern

Art. Nr.	Seite	Art. Nr.	Seite	Art. Nr.	Seite
Kraftform Kompakt 25	218	Kraftform Kompakt Pistol RA 4	252	Kraftform Kompakt VDE 62 iS PH/S	
Kraftform Kompakt 26	218	Kraftform Kompakt SH 1	244	Take it easy	81
Kraftform Kompakt 27 Set 1	219	Kraftform Kompakt SH 2	245	Kraftform Kompakt VDE 64 i Take it easy	83
Kraftform Kompakt 27 Set 2	220	Kraftform Kompakt Stubby 1	238	Kraftform Kompakt VDE 64 i Take it easy SB	83
Kraftform Kompakt 27 Imperial Set 1	220	Kraftform Kompakt Stubby ESD 1	54	Kraftform Kompakt VDE 65 i Take it easy	80
Kraftform Kompakt 27 XL SHK 1	219	Kraftform Kompakt Stubby Magazin 1	237	Kraftform Kompakt VDE 65 iS Take it easy	81
Kraftform Kompakt 27 XL Universal 1	218	Kraftform Kompakt Stubby Magazin 2	237	Kraftform Kompakt VDE 65 iS Take it easy SB	81
Kraftform Kompakt 27 XL Universal Imperial Set 1	219	Kraftform Kompakt Stubby Magazin 3	237	Kraftform Kompakt VDE 65 i PZ/S Take it easy	81
Kraftform Kompakt 27 RA 1 SB	253	Kraftform Kompakt Stubby Magazin 4	237	Kraftform Kompakt VDE 65 iS PZ/S	
Kraftform Kompakt 27 RA 2 SB	253	Kraftform Kompakt Stubby Magazin 5	237	Take it easy	82
Kraftform Kompakt 28	221	Kraftform Kompakt Stubby Magazin RA 1	236	Kraftform Kompakt VDE 65 iS PZ/S	
Kraftform Kompakt 28 SB	220	Kraftform Kompakt Stubby Magazin RA 2	236	Take it easy SB	82
Kraftform Kompakt 28 Imperial 1	220	Kraftform Kompakt Stubby Magazin RA 4	236	Kraftform Kompakt VDE 67 i TORX®	
Kraftform Kompakt 40	221	Kraftform Kompakt Turbo 1	214	Take it easy	82
Kraftform Kompakt 41	221	Kraftform Kompakt Turbo Imperial 1	214	Kraftform Kompakt VDE 67 i TORX®	
Kraftform Kompakt 60	223	Kraftform Kompakt Turbo i 1 Tool Finder	78	Take it easy SB	82
Kraftform Kompakt 60 ESD	52	Kraftform Kompakt Turbo i Imperial 1		Kraftform Kompakt VDE 67 iS Take it easy	83
Kraftform Kompakt 60 Imperial	224	Tool Finder	79	Kraftform Kompakt VDE 68 i Take it easy	83
Kraftform Kompakt 60 KK	224	Kraftform Kompakt Vario RA	252	Kraftform Kompakt VDE 68 iS Take it easy	83
Kraftform Kompakt 60 RA	251	Kraftform Kompakt VDE 7 extra slim 1		Kraftform Kompakt VDE 3060 i	
Kraftform Kompakt 60 RA Imperial	251	Tool Finder	76	Take it easy SB	67
Kraftform Kompakt 60 Stainless	222	Kraftform Kompakt VDE 7 Imperial 1		Kraftform Kompakt VDE 3060 iS	
Kraftform Kompakt 60 Stainless Imperial	223	Tool Finder	77	Take it easy SB	67
Kraftform Kompakt 60 Torque	222	Kraftform Kompakt VDE 7 Universal 1		Kraftform Kompakt VDE 3062 iS	
Kraftform Kompakt 62	225	Tool Finder	77	Take it easy SB	67
Kraftform Kompakt 70 Universal	226	Kraftform Kompakt VDE 7 Universal 2		Kraftform Kompakt VDE 3065 iS PZ	
Kraftform Kompakt 71 Security	226	Tool Finder	77	Take it easy SB	68
Kraftform Kompakt 96 VK 6,3	84	Kraftform Kompakt VDE 15 Torque		Kraftform Kompakt VDE 3065 iS PZ/S	
Kraftform Kompakt 97 VK 8,1	84	1,2-3,0 Nm extra slim 1 Tool Finder	71	Take it easy SB	68
Kraftform Kompakt 98 DK	84	Kraftform Kompakt VDE 16 extra slim 1		Kraftform Kompakt VDE 3067 i TORX®	
Kraftform Kompakt 99 FL	84	Tool Finder	75	Take it easy SB	69
Kraftform Kompakt 100	227	Kraftform Kompakt VDE 16 Torque		Kraftform Kompakt VDE 3067 iS TORX®	
Kraftform Kompakt 400	228	1,2-3,0 Nm extra slim 1 Tool Finder	71	Take it easy SB	68
Kraftform Kompakt 400 RA Set 1	228	Kraftform Kompakt VDE 16 Universal 1		Kraftform Kompakt VDE Big Pack 1	72
Kraftform Kompakt 400 RA Set 2	229	Tool Finder	76	Kraftform Kompakt VDE Stainless 8	
Kraftform Kompakt 400 RA Imperial Set 1	229	Kraftform Kompakt VDE 17 extra slim 1		extra slim 1 Tool Finder	66
Kraftform Kompakt 400 RA Imperial Set 2	230	Tool Finder	74	Kraftform Kompakt VDE Stainless 17	
Kraftform Kompakt 400 RA SHK Set 1	230	Kraftform Kompakt VDE 17 RA 1	70	extra slim 1 Tool Finder	65
Kraftform Kompakt 838 RA S Set 1	234	Kraftform Kompakt VDE 17 RA Imperial 1	70	Kraftform Kompakt W 1	240
Kraftform Kompakt 838 RA S Imperial Set 1	234	Kraftform Kompakt VDE 17 Universal 1		Kraftform Kompakt W 2	241
Kraftform Kompakt 838 RA-R M Set 1	235	Tool Finder	75	Kraftform Kompakt W Imperial 1	241
Kraftform Kompakt 838 RA-R M Imperial Set 1	235	Kraftform Kompakt VDE 18 Imperial 1		Kraftform Kompakt Zyklop	98
Kraftform Kompakt 900	231	Tool Finder	73	Kraftform Kompakt Zyklop Mini 2	164
Kraftform Kompakt 900 Imperial Set 1	231	Kraftform Kompakt VDE 18 Universal 1		Kraftform Kompakt Zyklop MS1	
Kraftform Kompakt F 1	245	Tool Finder	73	Metal/Speed 1/4"	96
Kraftform Kompakt H 1	242	Kraftform Kompakt VDE 18 Universal 2		Kraftform Micro Big Pack 1	36
Kraftform Kompakt M 1	243	Tool Finder	74	Kraftform Micro ESD Big Pack 1	50
Kraftform Kompakt Micro 11 Electronics 1	37	Kraftform Kompakt VDE 60 i Take it easy	79	Kraftform Micro 12 Electronics 1	37
Kraftform Kompakt Micro 11 ESD 1	54	Kraftform Kompakt VDE 60 i Take it easy SB	79	Kraftform Micro 12 Universal 1	36
Kraftform Kompakt Micro 11 Universal 1	38	Kraftform Kompakt VDE 60 iS Take it easy	80	Kraftform XXL	21
Kraftform Kompakt Micro 20 ESD 1	53	Kraftform Kompakt VDE 60 iS Take it easy SB	80	Kraftform XXL 2	22
Kraftform Kompakt Micro 21 ESD 1	53	Kraftform Kompakt VDE 62 i Take it easy	80	Kraftform XXL 3	22
Kraftform Kompakt Pistol RA	252	Kraftform Kompakt VDE 62 iS Take it easy	80	M 1	103
		Kraftform Kompakt VDE 62 iS Take it easy SB	80	Nuss-Magnetleiste A 4	104
		Kraftform Kompakt VDE 62 i PH/S Take it easy	81	Nuss-Magnetleiste A Deep 1	106

Art. Nr.	Seite	Art. Nr.	Seite	Art. Nr.	Seite
Nuss-Magnetleiste A Imperial 1	104				
Nuss-Magnetleiste B 4	125				
Nuss-Magnetleiste B Deep 1	127				
Nuss-Magnetleiste B Imperial 1	126				
Nuss-Magnetleiste C 4	151				
Nuss-Magnetleiste C Deep 1	149				
Nuss-Magnetleiste C Impaktor 1	143				
Nuss-Magnetleiste C Imperial 1	146				
Rack Kraftform	29				
Rack Kraftform Micro	29				
Safe-Torque A 1	395				
Safe-Torque A 1 Set 1	396				
Safe-Torque A 1 Imperial Set 1	396				
Safe-Torque A 1 SHK Set 1	397				
Safe-Torque A 2	395				
Safe-Torque A 2 Set 1	397				
Stubby Set 1	27				
Stubby Set 2	27				
Stubby Set 3	27				
Stubby Set TX 1	27				
T 1	372				
Tool-Check 1 SB	166				
Tool-Check Automotive 1	166				
Tool-Check PLUS	165				
Tool-Check PLUS Imperial	165				
Wera 2go 1	276				
Wera 2go 2	276				
Wera 2go 2 XL	277				
Wera 2go 3	277				
Wera 2go 4	277				
Wera 2go 5	277				
Wera 2go 6	278				
Wera 2go 7	278				
Wera 2go E 1	279				
Wera 2go H 1	278				
Wera 2go SHK 1	280				
Wheel Impaktor C Set 1	148				
Zyklop Hybrid Set	139				



Wera Werkzeuge GmbH
Korzenter Straße 21-25
42349 Wuppertal



+49 / (0)202 / 40 45 - 0

E-Mail: info@wera.de



Wera Tools Ibérica, S.L.
Avda. Corts Catalanes 2, Local 5
08173 Sant Cugat del Vallès, Barcelona
☎ +34/93/72 97 - 240
E-Mail: ventas@weraspain.com



Wera Tools Finland Oy
Vanha Kaarelantie 33 A
01610 Vantaa
☎ +358 45 206 9556
E-Mail: ahokas@wera.de



Wera Outillages S.A.S.
13, rue Ampère
F - 67500 Haguenau
☎ +33 9 72 61 16 52
E-Mail: info@wera-outillages.fr



Wera Tools (UK) Ltd.
Railway View
Clay Cross
Chesterfield
S45 9FR
☎ +44 (0)1246 / 27 77 56
Fax: +44 (0)1246 / 27 33 35
E-Mail: queries@wera-tools.co.uk



Wera Tools Inc.
3325 Harvester Rd., Unit 16
Burlington, Ontario
Canada, L7N 3N2
☎ 1-800-267-55 41



Wera Tools Inc.
3325 Harvester Rd., Unit 16
Burlington, Ontario
Canada, L7N 3N2
☎ 1-800-267-55 41
E-Mail: info@weratools.com



NL - Noord
Frederik Koning
☎ +31 / 615 26 36 97
E-Mail: koning@wera.de



Wera Tools Inc.
3325 Harvester Rd., Unit 16
Burlington, Ontario
Canada, L7N 3N2
☎ 1-800-267-55 41
E-Mail: info@weratools.com



Wera Tools Australia Pty Ltd
Australia
☎ +61-435 755 123
E-Mail: mike.sack@wera.de

NL - Zuid
Wouter Steijvers
☎ +31 / 652 85 01 62
E-Mail: steijvers@wera.de



Wera Tools Japan G.K
2F, Eden Bldg.,
1-10-8 Kamiikebukuro, Toshima-Ku,
Tokyo, 170-0012 Japan
東京都豊島区上池袋1-10-8
エデンビル2階
☎ +81-3-3915-2555
E-Mail メール: frank.yang@wera.de

NL - Midden
Martijn van Houdt
☎ +31 / 611 06 35 35
E-Mail: vanhoudt@wera.de

Demovan
Vincent van Gaalen
☎ +31 / 615 44 37 19
E-Mail: vangaalen@wera.de

Impressum

Technische Änderungen vorbehalten.

Nachdruck – auch auszugsweise – nur mit schriftlicher Genehmigung der Firma Wera Werkzeuge GmbH.

Ausgabe DE 1/2025

Verwendete Warenzeichen:

ACR	Phillips Screw Company
ASSY	Adolf Würth GmbH & Co. KG
AW	Adolf Würth GmbH & Co. KG
HIOS	Totsu, Katsuyuki
Microstix	OSG System Products Co. Ltd.
Phillips Recess	Phillips Screw Company
Pozidriv	registered trademark for Phillips Screw Company in Canada, Mexico and in the USA; for Trifast plc in the UK
PZ	registered trademark for Phillips Screw Company in Canada, Mexico and in the USA
PZ1, PZ2, PZ3	registered trademark in the USA for Phillips Screw Company
PUK	Josef Haunstetter Sägenfabrik KG
Robertson	British Robertson S.L.U.
SDS plus	Robert Bosch GmbH
SIT	Adolf Würth GmbH & Co. KG
SPAX	Altenloh, Brinck & Co. GmbH & Co. KG
T-STAR plus	Altenloh, Brinck & Co. GmbH & Co. KG
TORQ-SET	Phillips Screw Company
TORX	Acument Intellectual Properties, LLC, Troy, Mich., US
TORX PLUS	Acument Intellectual Properties, LLC, Troy, Mich., US
TRI-WING	Phillips Screw Company
BESSEY®	BESSEY Tool GmbH & Co. KG
“KIRSCHEN“®	Wilh. Schmitt & Comp. GmbH & Co. KG
KNIPEX®	KNIPEX-Werk C. Gustav Putsch KG
COBRA®	KNIPEX-Werk C. Gustav Putsch KG
Lyra®	Johann Froescheis Lyra-Bleistift-Fabrik GmbH & Co. KG
PFERD	August Rüggeberg GmbH & Co. KG
PICARD®	Picard GmbH
RENNSTEIG	Rennsteig Werkzeuge GmbH
Stabila®	STABILA Messgeräte Gustav Ullrich GmbH

Wir behalten uns das Recht vor, alle in diesem Katalog gemachten Angaben bzgl. Produktmerkmalen, Varianten und Ausführungen jederzeit und ohne Vorankündigung zu ändern. Eine Haftung für Druckfehler oder Irrtümer wird ausgeschlossen.



Kontakt

Wera Werkzeuge GmbH · Germany
Korzertter Straße 21–25
D-42349 Wuppertal

Tel: +49 (0)2 02 / 40 45-0
E-Mail: info@wera.de
Internet: www.wera.de