

# Tool Rebels on Bikes

Outils de vissage de Wera





## Bicycle Set 1

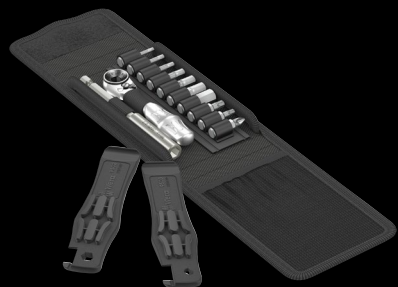

14 pièces, dans une pochette pliable ; 1 cliquet à embout Wera Zyklop Mini 1, acier massif forgé ; pour l'admission d'embouts à emmanchement hexagonal 1/4" selon DIN ISO 1173-C 6,3 et E 6,3 et des séries Wera 1 et 4, l'adaptateur Wera 870/1 permet également l'utilisation de douilles 1/4" ; 1 porte-embouts universel (100 mm), acier inoxydable, avec jonc d'arrêt et aimant permanent ; 10 embouts, extra-rigide, pour usage universel ; 1 démonte-pneu 9502 avec admission d'embout, 1 démonte-pneu 9503 avec démonte-obus.

05004170001		
⊙	8001 A	1x 1/4"x87,0
⊙	3899/4/1	1x 1/4"x100
+	851/1 Z	1x PH 2x25
⊙	867/1 TORX®	1x TX 10x25; 1x TX 25x25
⊙	840/1 Z	1x 2,0x25; 1x 2,5x25; 1x 3,0x25; 1x 4,0x25; 1x 5,0x25; 1x 6,0x25; 1x 8,0x25
	9502	1x 105,0
	9503	1x 105,0
	Bande auto-collante 70	1x 50,0x70,0

## Bicycle Set 2

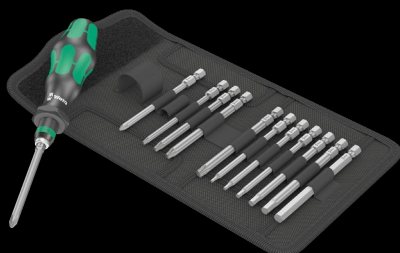

13 pièces, sous pochette pliante ; 1 porte-embouts 816 R Kraftform avec mandrin à serrage rapide Rapidaptor, convenant pour embouts à emmanchement hexagonal 1/4" selon DIN ISO 1173-C 6,3 et E 6,3 ainsi que des séries 1 et 4 Wera; 12 embouts de 89 mm de long, extra-rigide, usage universel

05004171001		
⊙	816 R	1x 1/4"x119
+	851/4 Z	1x PH 1x89; 1x PH 2x89
⊙	867/4 Z TORX®	1x TX 10x89; 1x TX 20x89; 1x TX 25x89; 1x TX 30x89
⊙	840/4 Z	1x 2,0x89; 1x 2,5x89; 1x 3,0x89; 1x 4,0x89; 1x 5,0x89; 1x 6,0x89 <sup>1)</sup>
	Bande auto-collante 70	1x 50,0x70,0

<sup>1)</sup> Lame hexagonale

## La composition nomade



Le Bicycle Set 1 réunit des outils pour les empreintes de vis les plus courantes sur les vélos de route, les VTT et les vélos électriques. Grâce à la pochette textile pliable compacte, ce kit est le compagnon idéal, y compris lors des sorties à vélo.

## Retirer le pneu de la jante en toute sécurité



Les démonte-pneus en plastique renforcé de fibre de verre permettent de retirer les pneus de la jante, sans endommager la jante. Avec un des démonte-pneus, faire levier avec la jante et l'accrocher dans un rayon et détacher le pneu avec le deuxième démonte-pneu.

Pour éviter qu'ils ne se perdent, les deux démonte-pneus se fixent l'un dans l'autre.

## Le démonte-pneu 9502 avec admission d'embout

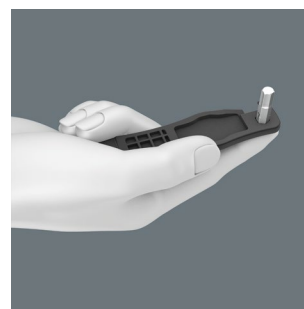

La prise hexagonale 1/4" du démonte-pneu 9502 peut accueillir un embout 1/4". Il est ainsi possible d'effectuer des vissages simples.

## Le démonte-pneu 9503



Le démonte-pneu 9503 peut aussi bien servir de démonte-obus pour valves Sclaverand (françaises) que de dégonfleur pour valves Schrader.



## Bicycle Set 3



41 pièces

28 embouts, 1 manche 813 pour l'admission d'embouts à emmanchement hexagonal 1/4" selon DIN ISO 1173-C 6,3 et de la série Wera 1, 1 porte-embouts Rapidaptor, 1 adaptateur 870/1 (hexagonal 1/4" vers carré 1/4"), 7 douilles (1/4"). 1 cliquet à embout Wera Zyklop Mini 1, acier massif forgé ; pour l'admission d'embouts à emmanchement hexagonal 1/4" selon DIN ISO 1173-C 6,3 et E 6,3 et des séries Wera 1 et 4, l'adaptateur Wera 870/1 permet également l'utilisation de douilles 1/4" ; 1 démonte-pneu 9502 avec admission d'embout, 1 démonte-pneu 9503 avec démonte-obus. 1 Bit-Check, vide, pour transporter un équipement réduit, par ex. à prendre lors des sorties à vélo. 1 étui textile robuste pour un rangement net.



## Bicycle Set 3

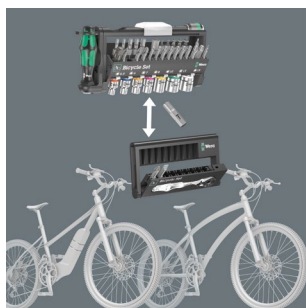

Bicycle Set 3 est une composition pratique pour le montage, l'entretien et la réparation de vélos, VTT et E-Bikes. Particulièrement adaptable par son Bit-Check vide qui permet la réalisation d'une composition perso et légère lors d'une randonnée.

05004172001	
⊖	8001 A 1x 1/4"x87,0
⊖	813 1x 1/4"x78
⊖	889/4/1 K 1x 1/4"x50
⊖	870/1 1x 1/4"x25 <sup>1)</sup>
⊖	8790 HMA 1x 5,5x23,0; 1x 6,0x23,0; 1x 7,0x23,0; 1x 8,0x23,0; 1x 10,0x23,0; 1x 13,0x23,0; 1x 15,0x23,0
+	851/1 TZ 1x PH 1x25; 2x PH 2x25; 1x PH 3x25
+	867/1 TZ TORX® 1x TX 10x25; 1x TX 15x25; 2x TX 20x25; 2x TX 25x25; 1x TX 27x25; 1x TX 30x25; 1x TX 40x25
+	800/1 TZ 1x 0,5x4,0x25; 1x 0,6x4,5x25; 1x 1,0x5,5x25
⊖	840/1 Z 1x 2,0x25; 1x 2,5x25; 1x 3,0x25; 1x 4,0x25; 1x 5,0x25; 1x 6,0x25; 1x 8,0x25
⊖	842/1 Z 1x 2,5x25; 1x 3,0x25; 1x 4,0x25; 1x 5,0x25; 1x 6,0x25
	9502 1x 105,0
	9503 1x 105,0
	Bande auto-collante 120 1x 50,0x120,0

<sup>1)</sup> Avec bille ; pour douilles à carré à actionnement manuel

## Bicycle Set 3 A



38 pièces

1 dérive-chaîne, 1 crochet de chaîne, 22 embouts, 1 porte-embouts 813 pour l'admission d'embouts à emmanchement hexagonal 1/4" selon DIN ISO 1173-C 6,3 et de la série Wera 1, 1 porte-embouts universel, acier inox, 1 porte-embouts Rapidaptor, 1 adaptateur 870/1 (hexagonal 1/4" vers carré 1/4"), 7 douilles (1/4"). 1 cliquet à embout Wera Zyklop Mini 1, acier massif forgé ; pour l'admission d'embouts à emmanchement hexagonal 1/4" selon DIN ISO 1173-C 6,3 et E 6,3 et des séries Wera 1 et 4, l'adaptateur Wera 870/1 permet également l'utilisation de douilles 1/4" ; 1 démonte-pneu 9502 avec admission d'embout, 1 démonte-pneu 9503 avec démonte-obus. 1 étui textile robuste pour ranger correctement le Tool-Check. 1 pochette souple pour glisser quelques outils dans la poche du maillot.

05004183001		
○	8001 A	1x 1/4"x87,0
●	813	1x 1/4"x78
◎	3899/4/1	1x 1/4"x100
◎	889/4/1 K	1x 1/4"x50
○	870/1	1x 1/4"x25 <sup>1)</sup>
●	8790 HMA	1x 5,5x23,0; 1x 6,0x23,0; 1x 8,0x23,0; 1x 9,0x23,0; 1x 10,0x23,0; 1x 13,0x23,0; 1x 15,0x23,0
+	851/1 TZ	1x PH 1x25; 1x PH 2x25
⊗	867/1 TZ TORX®	1x TX 10x25; 1x TX 15x25; 1x TX 20x25; 1x TX 25x25; 1x TX 27x25; 1x TX 30x25
⊖	800/1 TZ	1x 0,5x4,0x25; 1x 0,6x4,5x25
○	840/1 Z	1x 2,0x25; 1x 2,5x25; 1x 3,0x25; 1x 4,0x25; 1x 5,0x25; 1x 6,0x25; 1x 8,0x25
○	842/1 Z	1x 2,5x25; 1x 3,0x25; 1x 4,0x25; 1x 5,0x25; 1x 6,0x25
	9502	1x 105,0
	9503	1x 105,0
	9513	
	Détacheur de chaîne	
	9512 Crochet de chaîne	
	9481	1x 203,0x85,0
	9480	1x 90,0x135,0
	Bande auto-collante 120	1x 50,0x120,0

## Zyklop Mini en compositions

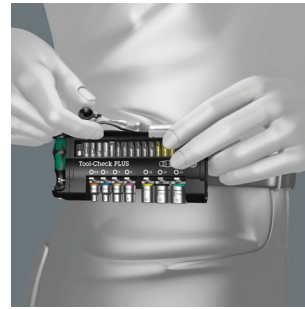

En composition dans le Tool-Check Wera bien connu, avec adaptateur à douille et clip de ceinture. Mise en place et retrait aisés des outils. Grande robustesse et haute longévité.

## Le Bicycle Set 3 A



Le Bicycle Set 3 A est l'assortiment pratique pour effectuer soi-même des travaux de montage et de réparation sur les vélos de route, VTT et vélos électriques. Particulièrement pratique : 1 petite pochette avec fermeture éclair pour mettre quelques outils dans la poche du maillot. Plus léger lors des sorties à vélo.

## Outils pour chaîne

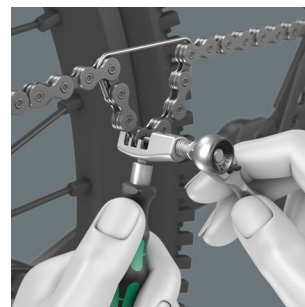

Les outils inclus permettent de desserrer les chaînes et de les raccorder à nouveau ; pour ouvrir et fermer les chaînes de vélos. Compatible avec les chaînes single speed et jusqu'à 12 vitesses.

## Retirer le pneu de la jante en toute sécurité



Les démonte-pneus en plastique renforcé de fibre de verre permettent de retirer les pneus de la jante, sans endommager la jante. Avec un des démonte-pneus, faire lever avec la jante et l'accrocher dans un rayon et détacher le pneu avec le deuxième démonte-pneu.

Pour éviter qu'ils ne se perdent, les deux démonte-pneus se fixent l'un dans l'autre.

## Pochette souple



La pochette se glisse parfaitement dans la poche d'un maillot, elle est donc intéressante aussi pour les coureurs cyclistes qui n'ont pas de sacoche. À l'arrière se trouvent également deux boucles pour des cartouches de CO<sub>2</sub>.



## Bicycle Set 4



### Utilisation :

9 pièces dans un robuste étui  
vis à six pans creux et vis TORX®

### Réalisation :

surface BlackLaser, corps gainé d'une matière souple. Grâce au gravage laser de leur calibre respectif et le code de couleurs selon la taille, les clés mâles coudées sont toutes rapidement à portée de main.

### Pointe de la lame :

950 SPKL HF : Hex-Plus, tête hexagonale à extrémité sphérique sur le bras long, avec fonction de retenue ; 950 SPKL : Hex-Plus, tête hexagonale à extrémité sphérique sur le bras long, sans fonction de retenue ; 967 SXL HF: avec fonction de retenue pour vis TORX® répondant aux spécifications de la Sté. Acument Intellectual Properties.



	
05004173001	
○	950 SPKL 1x 2,0x101; 1x 2,5x112 Multicolour
○	950 SPKL HF 1x 3,0x123; 1x 4,0x137; 1x 5,0x154; Multicolour 1x 6,0x172; 1x 8,0x195
⊗	967 SXL HF 1x TX 10x112; 1x TX 25x154 TORX® Multi-colour
	Bande auto-collante 70 1x 50,0x70,0



HEX-PLUS

## Hex-Plus



Le problème des vis à six pans creux tient à la finesse des surfaces d'appui sur lesquelles s'opère la transmission de la force depuis l'outil. Résultat : la tête de vis peut être endommagée. Les outils Hex-Plus possèdent des surfaces d'appui plus larges qui empêchent ce problème. Le couple transmis

peut être jusqu'à 20% plus élevé. Bon à savoir: les outils Hex-Plus s'utilisent sur toutes les vis à six pans creux standard !



HOLDING  
FUNCTION

## Clés mâles coudées à fonction de retenue pour vis à six pans creux



La retenue de la vis à six pans sur la clé mâle coudée est assuré par une bille. Particulièrement utile dans les espaces de travail difficile d'accès, où l'on ne peut pas se servir de l'autre main pour maintenir la vis.



### Forme compacte

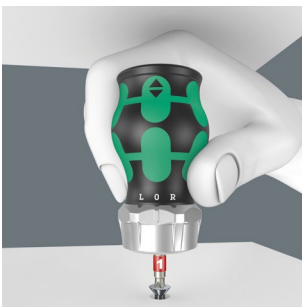

Petit manche avec porte-embout, extrêmement court pour les endroits difficiles d'accès.

### Magasin d'embouts pivotant

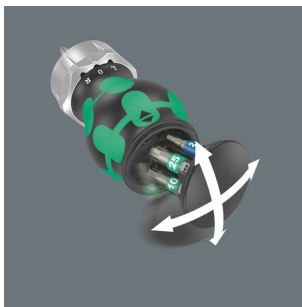

Le magasin d'embouts pivotant permet de saisir facilement les embouts dans presque toutes les situations. Les embouts y sont bien rangés.



TAKE IT EASY  
TOOL FINDER

### Repéreur d'outils Wera « Take it easy »

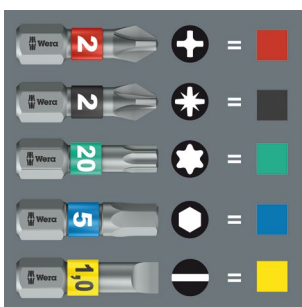

Le repéreur d'outils « Take it easy » avec repérage couleur en fonction des pointes et des poinçons de calibre, pour trouver facilement et rapidement l'outil nécessaire.

### Bicycle Set 5

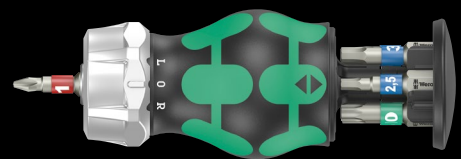

**Utilisation :** pour embouts hexagonaux 1/4" selon DIN ISO 1173-C 6,3 et de la série Wera 1

**Version :** cliquet, fine denture pour un angle de de reprise faible, bague d'inversion (droite, fixe, gauche) ; attachement six pans creux 1/4", magnétique ; 7 embouts ; acier inoxydable contre le risque de rouille erratique, forme Torsion contre l'usure prématurée. Repéreur d'outils « Take it Easy » : avec code couleur en fonction des empreintes et indication de la taille pour trouver facilement l'embout nécessaire.

**Manche :** Tom Pouce Kraftform antiroulement, multicomposant, magasin intégré

05004185001		
+	3851/1 TS	1x PH 1x25
*	3867/1 TS TORX®	1x TX 10x25; 1x TX 25x25
⬡	3840/1 TS	1x 2,5x25; 1x 3,0x25; 1x 4,0x25; 1x 5,0x25





## Bicycle Set 6

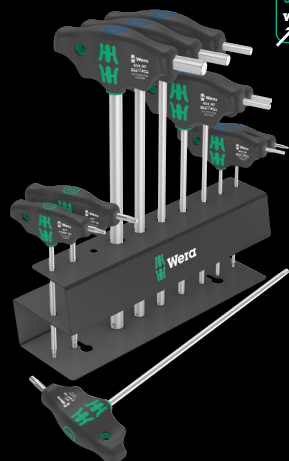

**Utilisation :** vis à six pans creux, avec fonction de retenue sur le bras long à partir de la taille 3 ; TORX®, avec fonction de retenue sur le bras long pour vis TORX® d'après les spécifications d'Acument Intellectual Properties

**Version :** avec repère d'outils « Take it easy » ; code couleur en fonction des pointes (bleu = six pans creux, vert = TORX®) et indication de la taille. 10 pièces sous carton + 1 rack

		
05004174001		
○ 454		1x 2,5x100
○ 454 HF		1x 3x100; 1x 4x150; 1x 5x150; 1x 6x200; 1x 8x200; 1x 10x200
⊕ 467 TORX® HF		1x TX 10x100; 1x TX 20x100; 1x TX 25x200

## Bicycle Set 7



27 pièces ; dans une housse textile compacte et très robuste qui protège les surfaces. Volume et poids faibles pour une meilleure mobilité.

1 cliquet Zyklop Speed avec emmanchement  $\frac{3}{8}$ " , 10 douilles Zyklop, 2 douilles à embouts Zyklop avec un profil extrarfin de 30 mm de long pour accéder plus facilement aux espaces de travail réduits, avec repèreur d'outils « Take it easy » : code couleur en fonction de la taille. 1 rallonge Zyklop (courte) avec bague de rotation rapide, 1 rallonge Wobble, 1 adaptateur d'embouts, 1 adaptateur carré mâle  $\frac{3}{8}$ " vers carré mâle  $\frac{1}{2}$ " , 10 embouts, extra-rigide pour usage universel. Disposition incroyablement compacte offrant beaucoup d'options d'outillage pour un encombrement réduit grâce à la housse textile extrêmement robuste et durable. Positionnable debout pour un rangement clair sur l'étagère de l'atelier. Protection supplémentaire des surfaces grâce au matériau extérieur textile. Volume et poids faibles pour une meilleure mobilité.

05004175001		
○	8000 B	1x $\frac{3}{8}$ "x199,0
●	8790 HMB	1x 6,0x29,0; 1x 7,0x29,0; 1x 8,0x29,0; 1x 9,0x29,0; 1x 10,0x29,0; 1x 11,0x29,0; 1x 12,0x29,0; 1x 13,0x29,0; 1x 14,0x29,0
●	8790 HMB Deep	1x 15,0x64,0
○	8740 B	1x 8,0x100,0; 1x 10,0x100,0
○	8794 B	1x $\frac{3}{8}$ "x76,0
●	8784 B1	1x $\frac{1}{4}$ "x $\frac{3}{8}$ "x44,0
○	8794 SB	1x $\frac{3}{8}$ "x125,0
○	781 B	1x 781 B/C, $\frac{1}{2}$ "x36,0x $\frac{3}{8}$ "
○	840/4 Z	1x 3,0x50; 1x 4,0x50; 1x 5,0x50; 1x 6,0x50 <sup>1)</sup>
⊕	867/4 Z TORX®	1x TX 10x50; 1x TX 15x50; 1x TX 20x50; 1x TX 25x50; 1x TX 27x50; 1x TX 30x50

<sup>1)</sup> Lame hexagonale



### Librement orientable



La tête du cliquet est librement orientable et peut être déverrouillée en toute position grâce au bouton coulissant positionné sur les 2 côtés. Travail sans problème et avec une grande liberté de manœuvre, même dans les endroits très exigus ou difficiles d'accès. Les positions de blocage définies à 0°, 15° et 90° à gauche et à droite garantissent un travail sûr et empêchent la tête de ripper.

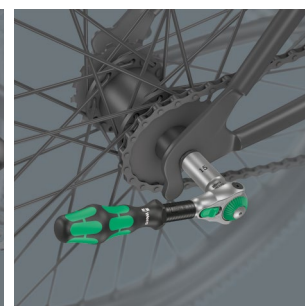

## Bicycle Set 8



7 pièces

Pochette pliable avec douilles à embouts de 100 mm/107 mm de long

7 douilles à embout Zyklop avec emmanchement  $\frac{3}{8}$ " ; avec un profil extrafin de 30 mm de long pour accéder plus facilement aux espaces de travail réduits. Repéreur d'outils « Take it easy » : avec code couleur en fonction de la taille et indication de la taille – pour trouver rapidement et facilement la douille à embout nécessaire.

05004176001		
♻️	<b>8767 B</b>	1x TX 25x107,0; 1x TX 30x107,0
⊙	<b>8740 B</b>	1x 4,0x107,0; 1x 5,0x107,0; 1x 6,0x107,0; 1x 8,0x100,0; 1x 10,0x100,0
	<b>Bande auto-collante 120</b>	1x 50,0x120,0

## Profil extrafin de 30 mm de long

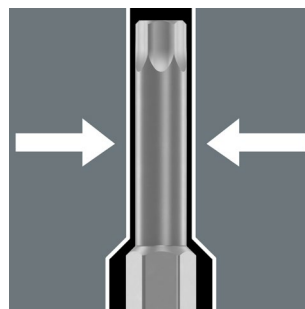

Les douilles à embouts disposent d'un profil extrafin de 30 mm de long. Il permet d'accéder aux raccords vissés dans les endroits exigus.



## Bicycle Set 9



9 embouts ; acier inoxydable contre le risque de rouille erratique, forme Torsion contre l'usure prématurée. 1 cliquet à embout Wera Zyklop Mini 1, acier massif forgé ; pour l'admission d'embouts à emmanchement hexagonal  $\frac{1}{4}$ " selon DIN ISO 1173-C 6,3 et E 6,3 et des séries Wera 1 et 4, l'adaptateur Wera 870/1 permet également l'utilisation de douilles  $\frac{1}{4}$ ".

05004177001		
⊙	<b>8001 A</b>	1x $\frac{1}{4}$ "x87,0
+	<b>3851/1 TS</b>	1x PH 2x25
♻️	<b>3867/1 TS TORX®</b>	1x TX 10x25; 1x TX 25x25
⊙	<b>3840/1 TS</b>	1x 2,0x25; 1x 2,5x25; 1x 3,0x25; 1x 4,0x25; 1x 5,0x25; 1x 6,0x25 <sup>1)</sup>

<sup>1)</sup> Sans zone de torsion



## Les embouts en acier inoxydable



Wera utilise depuis peu la trempe cryogénique sous vide, permettant aux outils en acier inoxydable de satisfaire enfin aux mêmes exigences que les outils conventionnels en termes de dureté. Ce procédé spécial confère à l'outil la dureté nécessaire à un usage industriel. Résultat : un outil optimisé, en inox et pour l'inox.

## Un si petit outil est-il suffisamment résistant ?



Le cliquet Zyklop Mini supporte au moins 65 Nm, une valeur largement supérieure à la force pouvant habituellement être transmise à un outil aussi petit.



## 6003 Joker Pedal



La clé à pédale extrarfine (6003 Joker 15 Pedal) est idéale pour les espaces de travail étroits.



## Pour les espaces de montage particulièrement étroits



La clé mixte Joker 6003 avec sa fourche 12 pans et coudée à 7,5° double les possibilités d'ancrage lors de la rotation à 180° de la clé. Les écrous ou têtes de vis peuvent être « agrippés » tous les 15°. La Joker 6003 trouve pour ainsi dire d'elle-même le point d'ancrage suivant à chaque rotation.

## Géométrie 12 pans

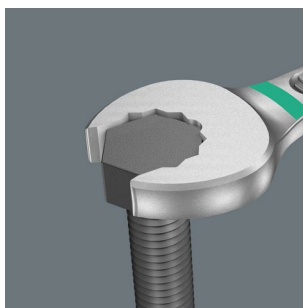

Les 12 pans de la fourche et de l'œil assurent un ajustement parfait avec la tête de la vis ou l'écrou et diminue le risque de ripage.

## Joker 6003 : Œil coudé

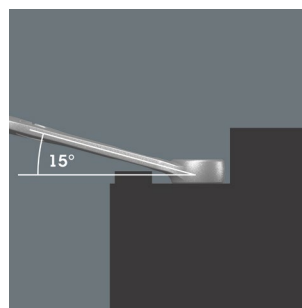

L'œil est coudé à 15° par rapport à l'axe de l'outil pour dégager la clé.

## Bicycle Set 10



Jeu de clés mixtes, côté fourche coudé à 7,5°

5 pièces

Sous étui robuste

05004178001	
6003 Joker	1x 8x115; 1x 9x120; 1x 10x125; 1x 13x160
6003 Joker Pedal	1x 15x174
Bande auto-collante 120	1x 50,0x120,0

## Bicycle Set 12



Jeu de clés mixtes, côté fourche coudé à 7,5°

12 pièces

Sous étui robuste

05004181001	
6003 Joker	1x 6x105; 1x 7x110; 1x 8x115; 1x 9x120; 1x 10x125; 1x 11x135; 1x 12x148; 1x 13x160; 1x 14x167; 1x 16x182; 1x 17x190
6003 Joker Pedal	1x 15x174

## Bicycle Set 11

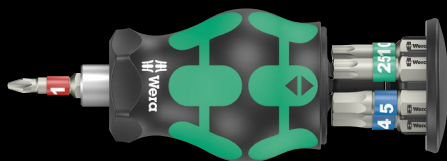

**Utilisation :** pour embouts à emmanchement hexagonal 1/4" selon DIN ISO 1173-C 6,3 et de la série Wera 1

**Version :** porte-embouts avec puissant aimant permanent ; 7 embouts ; acier inoxydable contre le risque de rouille erratique, forme Torsion contre l'usure prématurée. Repéreur d'outils « Take it easy » : avec code couleur en fonction des pointes et indication de la taille pour trouver facilement l'embout nécessaire.

**Manche :** Tom Pouce Kraftform avec dispositif antiroulement, multicomposant, magasin intégré

05004179001		
+	3851/1 TS	1x PH 1x25
⊗	3867/1 TS TORX®	1x TX 10x25; 1x TX 25x25
○	3840/1 TS	1x 2,5x25; 1x 3,0x25; 1x 4,0x25; 1x 5,0x25

## Manche avec magasin d'embouts intégré

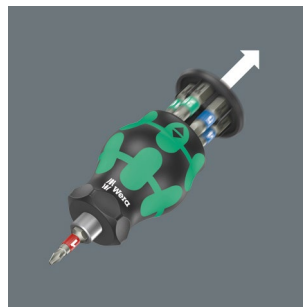

Le manche s'ouvre pour donner accès aux six embouts contenus dans le magasin.

## Porte-embouts avec aimant

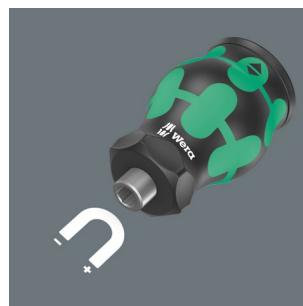

L'aimant permet un positionnement sûr de l'embout dans le porte-embouts.



### Retirer le pneu de la jante en toute sécurité



Les démonte-pneus en plastique renforcé de fibre de verre permettent de retirer les pneus de la jante, sans endommager la jante. Avec un des démonte-pneus, faire levier avec la jante et l'accrocher dans un rayon et détacher le pneu avec le deuxième démonte-pneu.

Pour éviter qu'ils ne se perdent, les deux démonte-pneus se fixent l'un dans l'autre.

### Le démonte-pneu 9502 avec admission d'embout

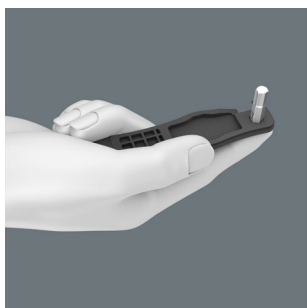

La prise hexagonale 1/4" du démonte-pneu 9502 peut accueillir un embout 1/4". Il est ainsi possible d'effectuer des vissages simples.

### Le démonte-pneu 9503



Le démonte-pneu 9503 peut aussi bien servir de démonte-obus pour valves Scloverand (françaises) que de dégonfleur pour valves Schrader.

### Bicycle Set 13



2 pièces

Les démonte-pneus en plastique renforcé de fibre de verre permettent de retirer les pneus de la jante en toute sécurité, sans endommager la jante.

1 démonte-pneu 9502 avec admission d'embout 1/4"

1 démonte-pneu 9503 avec démonte-obus pour valves Scloverand (françaises) et dégonfleur pour valves Schrader

		
05004184001		
	9502	1x 105,0
	9503	1x 105,0

## Les embouts Wera 4-en-1

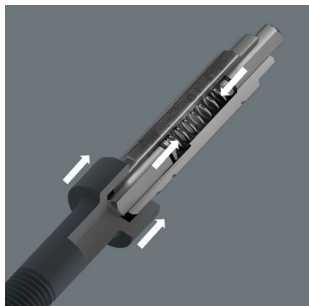

Les embouts 4-en-1 9506 et 9507 sont compatibles avec quatre tailles de vis. Avec l'embout 4-en-1 9506 quatre tailles de vis à six pans creux (3,0 ; 4,0 ; 5,0 ; 6,0), avec l'embout 4-en-1 9507 trois tailles de vis à six pans creux (2,5 ; 5,0 ; 6,0) et une taille de vis TORX® (TX 25). Pour utiliser le profil

supérieur, il faut appuyer en continu contre le ressort en vissant, de manière à enfoncer le profil plus petit.

## Compact

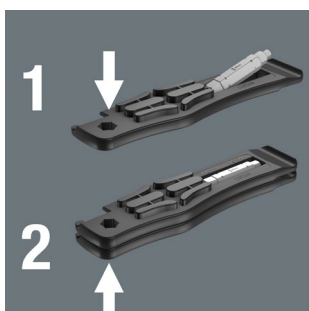

L'embout 4-en-1 se clipse dans le démonte-pneu 9504. Le démonte-pneu 9505 peut s'empiler par-dessus de sorte que les démonte-pneus et l'embout forment un ensemble compact.

## Bicycle Set 15

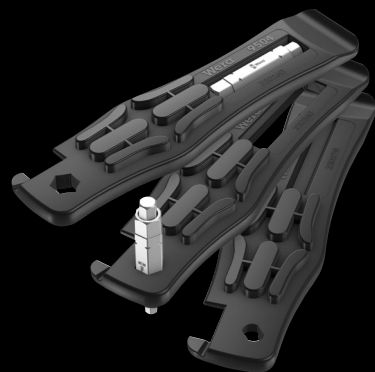

5 pièces

Les démonte-pneus en plastique renforcé de fibre de verre permettent de retirer les pneus de la jante en toute sécurité, sans endommager la jante.

2 démonte-pneus 9504 avec admission d'embout 1/4"

1 démonte-pneu 9505 avec démonte-obus pour les valves françaises (Sclaverand) et dégonfleur pour les valves de type automobile

1 embout 9506 (4-en-1) pour vis à six pans creux de taille 3,0 ; 4,0 ; 5,0 ; 6,0

1 embout 9507 (4-en-1) pour vis à six pans creux de taille 2,5 ; 5,0 ; 6,0 et vis TORX® de taille TX 25

05004182001		
	9504	2x 105,0
	9505	1x 105,0
○○	9506	1x 3,0; 4,0; 5,0; 6,0x37
○○○	9507	1x 2,5; 5,0; 6,0xTX 25x37



## Bicycle Big Pack 1



wera.de



Jeu de 14 tournevis pour cycliste

2 tournevis 354 Hex-Plus pour vis à six pans creux, 5 tournevis avec manche en T 454 HF avec bras long et bras court, avec fonction de retenue pour vis à six pans creux sur le bras long, 1 tournevis 367 pour vis TORX®, 2 tournevis avec manche en T avec bras long et bras court, avec fonction de retenue sur le bras long pour vis TORX® d'après les spécifications d'Acument Intellectual Properties, 2 tournevis 350 PH Lasertip pour vis cruciformes, avec repèreur d'outils « Take it easy » : code couleur en fonction des pointes et indication de la taille, 2 tournevis-burin 932 A avec lame hexagonale traversante et zone de frappe intégrée. 2 racks pour le rangement.

Code	Modèle	Spécifications
05004190001		
○	354	1x 2,0x75; 1x 2,5x75
○	454 HF	1x 3x100; 1x 4x150; 1x 5x150; 1x 6x200; 1x 8x200
⊕	367 TORX®	1x TX 10x80
⊕	467 TORX® HF	1x TX 20x100; 1x TX 25x200
⊖	932 A	1x 1,0x5,5x100; 1x 1,2x7,0x125
⊕	350	1x PH 1x80; 1x PH 2x100

### Tournevis à manche en T avec second bras

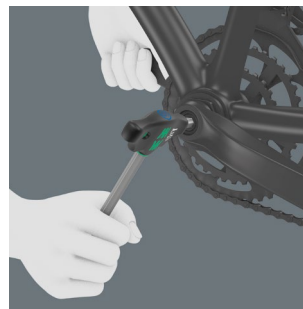

Le bras court supplémentaire qui sort latéralement du manche permet de transmettre des couples extrêmement élevés en utilisant le bras long comme levier.



Lasertip



À l'aide d'un laser extrêmement concentré, on génère une structure superficielle acérée. Wera Lasertip s'agrippe dans la tête de vis et empêche le dérapage hors de celle-ci. Pour vis à fente, Phillips et Pozidriv.



## 9532 Jeu d'atelier avec dérive-chaîne



20 pièces

1 cliquet à embout Wera Zyklop Mini 1, acier massif forgé ; pour l'admission d'embouts à emmanchement hexagonal 1/4" selon DIN ISO 1173-C 6,3 et E 6,3 et des séries Wera 1 et 4, 1 porte-embouts 816 R, 1 dérive-chaîne, 1 crochet de chaîne, jeu de goupilles de rechange pour dérive-chaîne, 1 pince à attache rapide, 10 embouts de 89 mm de long, 2 embouts de 25 mm de long, 1 pochette pliable robuste



05136042001	
○	8001 A 1x 1/4"x87,0
●	816 R 1x 1/4"x119
+	851/4 Z 1x PH 1x89; 1x PH 2x89
⊗	867/4 Z TORX® 1x TX 10x89; 1x TX 25x89
○	840/4 Z 1x 2,0x89; 1x 2,5x89; 1x 3,0x89; 1x 4,0x89; 1x 5,0x89; 1x 6,0x89 <sup>1)</sup>
○	840/1 Z 1x 5,0x25; 1x 8,0x25
9512 Crochet de chaîne	
9513 Détacheur de chaîne	
○	9533 Pince à chaîne pour attaches rapides 1x 167,5
○	9534 3x 15,0

<sup>1)</sup> Lame hexagonale

### Pince à attache rapide

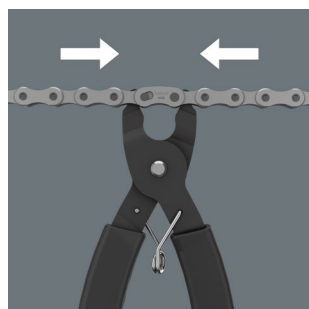

La pince à attache rapide facilite l'ouverture de la chaîne pour le nettoyage ou le remplacement de maillons.

### Outils pour chaîne

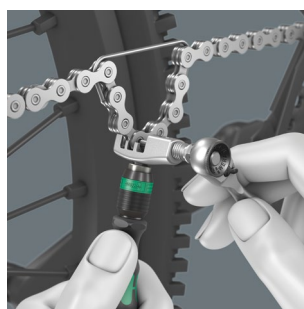

Les outils inclus permettent de desserrer les chaînes et de les raccorder à nouveau ; pour ouvrir et fermer les chaînes de vélos. Compatible avec les chaînes single speed et jusqu'à 12 vitesses.

## 9523 Jeu de pièces de rechange pour dérive-chaîne

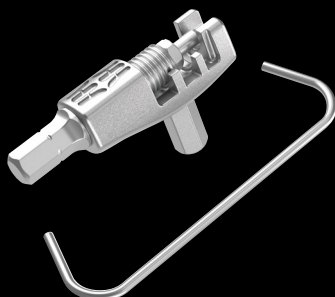

05136039001	
9513 Détacheur de chaîne	
9512 Crochet de chaîne	

## 9534/3 Kit de pièces de rechange goupille pour dérive-chaîne 9513



05130006001	
9534	3x 15,0

## Safe-Torque A 2 Clé dynamométrique avec emmanchement hexagonal 1/4", 2-12 Nm



**Utilisation :** pour le serrage contrôlé à droite et à gauche ; serrage et desserrage avec et sans couple

**Plage de couple :** 2-12 Nm

**Compatible avec :** embouts 1/4" à emmanchement hexagonal 1/4" selon DIN ISO 1173-C 6,3 et E 6,3 et séries Wera 1 et 4

**Précision :** ± 10 % de la valeur réglée

**Version :** avec emmanchement à six pans creux 1/4", clé dynamométrique, fonction dynamométrique désactivable (fonction Torque Lock) ; 72 dents ; faible angle de reprise de 5°; réglage simple et sûr du couple souhaité, avec cliquetis audible et perceptible à chaque graduation, mécanisme de débrayage dès que l'on atteint la valeur de couple réglée

**Manche :** ergonomique bi-composant

	Nm		lbf. ft.	mm	mm	mm	mm	mm	mm	mm	mm	mm	mm
05075801001	1/4"	2-12	0,10	2-9	244	94	38,5	31,6	23,7	9 39/64"	3 45/64"	1 33/64"	1 15/16"



### Le mécanisme de débrayage empêche l'application de couples trop élevés

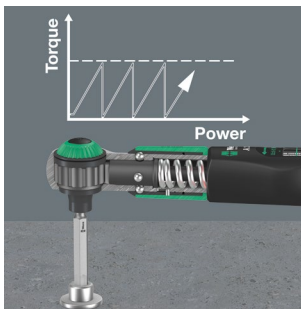

La clé dynamométrique Safe-Torque A 2 est équipée d'un mécanisme de débrayage. L'outil ne peut pas dépasser le couple réglé de sorte que l'application d'un couple trop élevé est exclue.



### Pour serrage à droite et à gauche



La clé dynamométrique Safe-Torque convient au serrage à droite et à gauche au couple réglé. Lorsque la fonction Torque Lock est désactivée, le serrage et le desserrage s'effectuent sans couple.



### Fonction Torque Lock



La fonction dynamométrique peut être désactivée. La clé dynamométrique Safe-Torque peut aussi être utilisée comme cliquet standard avec des couples élevés et pour certaines applications nécessitant un angle de rotation.

### Pour embouts 1/4"



La clé dynamométrique Safe-Torque A 2 présente une admission d'embout 1/4" avec puissant aimant permanent et convient aux embouts à emmanchement hexagonal 1/4" selon DIN ISO 1173-C 6,3 et E 6,3 et aux séries Wera 1 et 4.

## Safe-Torque A 2 Set 1, avec emmanchement hexagonal 1/4", 2-12 Nm

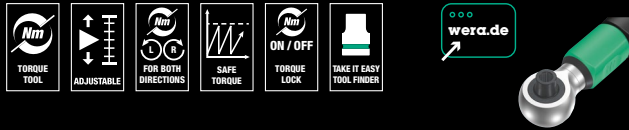

23 pièces ; dans une housse textile compacte et très robuste qui protège les surfaces. Volume et poids faibles pour une meilleure mobilité.

1 clé dynamométrique Safe-Torque A 2 avec emmanchement à six pans creux 1/4", plage de mesure 2-12 Nm ; pour le serrage contrôlé à droite et à gauche ; serrage et desserrage avec et sans couple, fonction dynamométrique désactivable (fonction Torque Lock) ; 72 dents ; faible angle de reprise de 5° ; réglage simple et sûr du couple souhaité, avec cliquetis audible et perceptible à chaque graduation, mécanisme de débrayage dès que l'on atteint la valeur de couple réglée ; manche ergonomique bi-composant ; 9 douilles Zyklop, 12 embouts extra-rigides (1/4", 50 mm de long), 1 adaptateur pour douilles (hexagonal mâle 1/4" vers carré mâle 1/4")

05075832001	
●	Safe-Torque A 2 1x 1/4", 2-12 Nm
●	8790 HMA 1x 5,5x23,0; 1x 6,0x23,0; 1x 7,0x23,0; 1x 8,0x23,0; 1x 9,0x23,0; 1x 10,0x23,0; 1x 11,0x23,0; 1x 12,0x23,0; 1x 13,0x23,0
○ ○	870/1 1x 1/4"x25 <sup>1)</sup>
+	851/4 Z 1x PH 2x50
⊕	867/4 Z TORX® 1x TX 10x50; 1x TX 15x50; 1x TX 20x50; 1x TX 25x50; 1x TX 27x50; 1x TX 30x50
○	840/4 Z 1x 2,5x50; 1x 3,0x50; 1x 4,0x50; 1x 5,0x50; 1x 6,0x50 <sup>2)</sup>
	Bande auto-collante 240 1x 50,0x240,0

<sup>1)</sup> Avec bille ; pour douilles à carré à actionnement manuel

<sup>2)</sup> Lame hexagonale

## 7515/7 Kraftform Safe-Torque Speed Bicycle 1



7 pièces

Pochette pliable avec 1 tournevis dynamométrique 7515 avec réglage rapide et facile de la valeur de couple et 6 embouts extra-rigides (50 mm de long), avec repéreur d'outils « Take it easy » Wera : code couleur en fonction des pointes et indication de la taille pour trouver facilement l'embout nécessaire

05075850001	
7515	1x 1/4"x2,0x3,0x4,0x5,0x6,0x147,5
⊕	867/4 Z TORX® 1x TX 10x50; 1x TX 25x50 Take it easy
○	840/4 Z Hex-Plus Take it easy 1x 2,5x50; 1x 3,0x50; 1x 4,0x50; 1x 5,0x50

## 7515 Tournevis dynamométrique Kraftform Safe-Torque Speed, 2-6 Nm

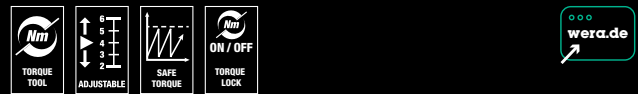

**Utilisation :** pour les embouts à emmanchement hexagonal 1/4"

**Version :** cinq couples de serrage maximal au choix et une position fixe ; admission d'embout avec précision : ±10 %. Affichage numérique de la valeur de couple. Débrayage fiable dès que le couple réglé est atteint.

**Manche :** Kraftform, multicomposant

05075815001	1/4"	2,0	3,0	4,0	5,0	6,0	147,5
-------------	------	-----	-----	-----	-----	-----	-------





## Bicycle Set Torque 1, 2,5-25 Nm

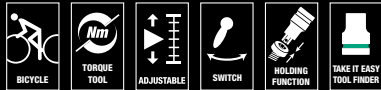

16-pièces; en pochette textile, résistante et compacte, protège les surfaces fragiles. Moins de volume, moins de poids et plus de mobilité.

1 clé dynamométrique Click-Torque A 5 (1/4"), capacité de 2,5 à 25 Nm, précision  $\pm 4\%$ , selon DIN EN ISO 6789-1:2017-07, pour serrage à droite, cliquet à inverseur, 45 dents; réglage et sécurisation simple du couple réglé, clic audible et ressenti lors du réglage de couple (réglage fin en Nm), clic audible et ressenti lors du déclenchement lorsque le couple est atteint, manche bi-composant ergonomique, 4 douilles Zyklop 1/4", 4 douille-embouts TORX® Zyklop 1/4", 7 douille-embouts Zyklop 1/4" pour vis six pans creux avec fonction de retenue, système « Take it easy » : une couleur = une dimension, pour trouver facilement la douille/la douille-embout souhaitée

05004180001	Click-Torque A 5	1x 1/4", 2,5-25 Nm
8790 HMA		1x 10,0x23,0; 1x 13,0x23,0; 1x 14,0x23,0; 1x 15,0x23,0
8767 A		1x TX 10x28,0; 1x TX 20x28,0; 1x TX 25x28,0; 1x TX 30x28,0
8740 A HF		1x 3,0x28,0; 1x 4,0x28,0; 1x 5,0x28,0; 1x 5,0x100,0; 1x 6,0x28,0; 1x 6,0x100,0; 1x 8,0x28,0
	Bande auto-collante 240	1x 50,0x240,0



### Mécanisme de déclenchement

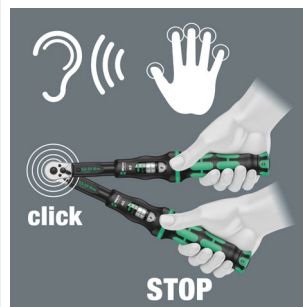

La clé déclenche et émet un « clic », audible et perceptible, dès que l'on atteint la valeur pré-réglée.

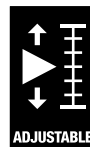

### Réglage aisé



Réglage précis grâce au « clic » audible et perceptible à chaque graduation.

## Série 7400 Kraftform, Tournevis dynamométrique réglable (0,1-3,0 Nm) avec mandrin à serrage rapide Rapidaptor



**Utilisation :** convenant pour embouts à emmanchement hexagonal 1/4" selon DIN ISO 1173-C 6,3 et E 6,3 ainsi que des séries 1 et 4 Wera

**Réalisation :** technologie Rapidaptor offrant les fonctions « rapid-in », « rapid-out », « rapid-spin », « chuck-all » et « single-hand »

**Précision :** ±6 % (DIN EN ISO 6789). Affichage numérique de la valeur de couple. Débrayage et déclenchement, clic fort et clair, à l'atteinte du couple pré-réglé

**Manche :** Kraftform anti-roulement, multicomposants



		●			⌀	⌀	⌀
	Art.No.		Nm	Nm	mm	mm	⌀
05074770001 <sup>1)</sup>	7430	1/4"	0,10-0,34	0,015	89	142	5 7/16"
05074772001 <sup>1)</sup>	7431	1/4"	0,30-1,00	0,05	89	142	5 7/16"
05074774001 <sup>1)</sup>	7432	1/4"	0,90-1,50	0,05	89	142	5 7/16"
05074700001	7440	1/4"	0,3-1,2	0,05	105	155	6"
05074701001	7441	1/4"	1,2-3,0	0,10	105	155	6"

<sup>1)</sup> Avec loupe à emboîter pour faciliter la lecture de l'échelle graduée.

## Clé dynamométrique à cliquet Click-Torque A 5, 2,5-25 Nm



**Utilisation :** pour le serrage à droite

**Précision :** précise à ±4 % de la valeur réglée, selon DIN EN ISO 6789-1 : 2017-07

**Finition :** cliquet 1/4", 45 dents avec inverseur ; réglage simple et sûr du couple de serrage grâce au « cliquetis » audible et perceptible à chaque graduation (Réglage fin en Newton mètre), déclenchement audible et perceptible dès que l'on atteint la valeur pré-réglée.

**Manche :** ergonomique bi-composant

	□				⌀	⌀	⌀	⌀	⌀	⌀	⌀	⌀	⌀	
	Nm	Nm	lbf. ft.	mm	mm	mm	mm	mm	mm	mm	mm	mm	mm	
05075604001	1/4"	2,5-25	0,10	1-18	290	121	42	25	11,5	11 27/64"	4 49/64"	1 21/32"	1"	7/16"

## Clé dynamométrique à cliquet Click-Torque A 6, 2,5-25 Nm

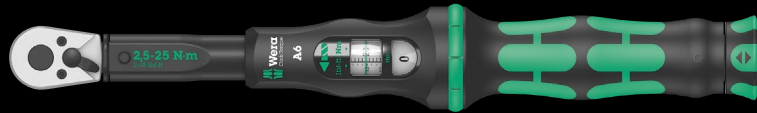
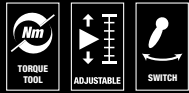

**Utilisation :** pour le serrage à droite

**Précision :** précise à  $\pm 4\%$  de la valeur réglée, selon DIN EN ISO 6789-1 : 2017-07

**Finition :** cliquet  $\frac{1}{4}$ " 6 pans, 45 dents avec inverseur ; réglage simple et sûr du couple de serrage grâce au « cliquetis » audible et perceptible à chaque graduation (réglage fin en Newton mètre), déclenchement audible et perceptible dès que l'on atteint la valeur préréglée.

**Manche :** ergonomique bi-composant

	Nm	Nm	lbf. ft.	mm	mm	mm	mm	mm	mm	mm	mm	mm	mm	mm	mm
05075605001	$\frac{1}{4}$ "	2,5-25	0,10	1-18	290	121	42	25	11,5	11 $\frac{27}{64}$ "	4 $\frac{49}{64}$ "	1 $\frac{21}{32}$ "	1"	$\frac{7}{16}$ "	

## Click-Torque A 6 Set 1, 2,5-25 Nm

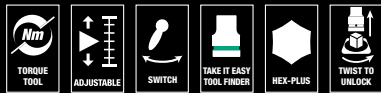

20 pièces; en pochette textile, résistante et compacte, protège les surfaces fragiles. Moins de volume, moins de poids et plus de mobilité.

1 clé dynamométrique Click-Torque A 6 avec porte-embouts 6 pans  $\frac{1}{4}$ ", capacité de 2,5 à 25 Nm, précision  $\pm 4\%$ , selon DIN EN ISO 6789-1:2017-07, pour serrage à droite, cliquet à inverseur, 45 dents; réglage et sécurisation simple du couple réglé, clic audible et ressenti lors du réglage de couple (réglage fin en Nm), clic audible et ressenti lors du déclenchement lorsque le couple est atteint, manche bi-composant ergonomique, 6 douilles Zyklop, 1 adaptateur 6 pans  $\frac{1}{4}$ " vers carré  $\frac{1}{4}$ ", 1 rallonge Zyklop avec bague de rotation rapide, courte, 11 embouts

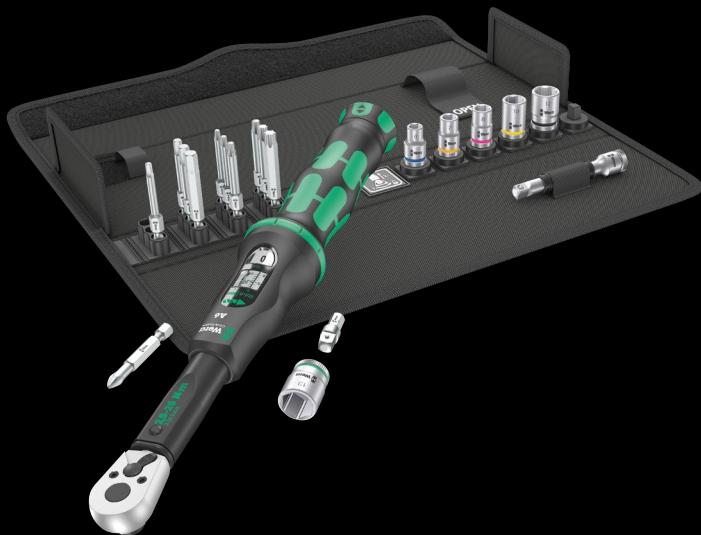

05130110001		
	Click-Torque A 6	1x $\frac{1}{4}$ ", 2,5-25 Nm
	851/4 TZ	1x PH 2x50
	867/4 Z TORX®	1x TX 15x50; 1x TX 20x50; 1x TX 25x50; 1x TX 27x50; 1x TX 30x50; 1x TX 40x50
	840/4 Z	1x 3,0x50; 1x 4,0x50; 1x 5,0x50; 1x 6,0x50 <sup>1)</sup>
	870/1	1x $\frac{1}{4}$ "x25 <sup>2)</sup>
	8794 SA	1x $\frac{1}{4}$ "x75,0
	8790 HMA	1x 6,0x23,0; 1x 7,0x23,0; 1x 8,0x23,0; 1x 10,0x23,0; 1x 12,0x23,0; 1x 13,0x23,0
	Bande auto-collante 240	1x 50,0x240,0

<sup>1)</sup> Lame hexagonale

<sup>2)</sup> Avec bille ; pour douilles à carré à actionnement manuel

## Clé dynamométrique à cliquet Click-Torque B 1, 10-50 Nm

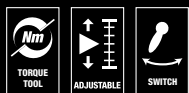

**Utilisation :** pour le serrage à droite

**Précision :** précise à  $\pm 3\%$  de la valeur réglée, selon DIN EN ISO 6789-1 : 2017-07

**Finition :** cliquet  $\frac{3}{8}$ ", 45 dents avec inverseur ; réglage simple et sûr du couple de serrage grâce au « cliquetis » audible et perceptible à chaque graduation (réglage fin en Newton mètre), déclenchement audible et perceptible dès que l'on atteint la valeur préréglée.

**Manche :** ergonomique bi-composant

	Nm	Nm	lbf. ft.	mm	mm	mm	mm	mm	mm	mm	mm	mm	mm	mm	mm
05075610001	$\frac{3}{8}$ "	10-50	0,25	8-36	360	140	47	35	16,5	14 $\frac{11}{64}$ "	5 $\frac{53}{64}$ "	1 $\frac{27}{32}$ "	1 $\frac{3}{8}$ "	$\frac{5}{8}$ "	

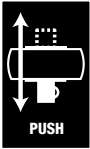

## Pour serrage à droite et à gauche

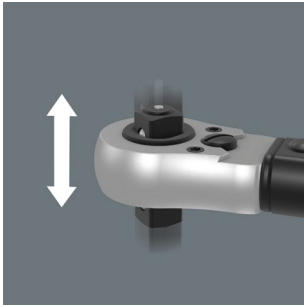

La clé dynamométrique Click-Torque convient au serrage à droite et à gauche. Changement de sens très souple grâce au carré traversant captif.

## Mécanisme de déclenchement

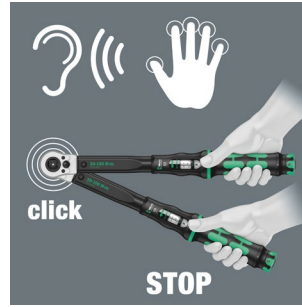

La clé déclenche et émet un « clic », audible et perceptible, dès que l'on atteint la valeur préréglée.

### Click-Torque C 2 Push R/L clé dynamométrique réglable pour serrage à droite et à gauche, 20-100 Nm

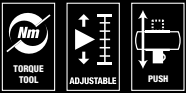

**Utilisation :** pour le serrage à droite et à gauche

**Précision :**  $\pm 3\%$  de la valeur réglée, selon DIN EN ISO 6789-1:2017-07

**Version :** avec carré 1/2" avec verrouillage des douilles, carré traversant pour changer le sens de serrage, mécanisme de cliquet à denture fine, 45 dents ; réglage simple et sûr du couple souhaité, avec cliquetis audible et perceptible à chaque graduation (réglage fin uniquement en newtons-mètres), déclenchement audible et perceptible dès que l'on atteint la valeur réglée

**Manche :** ergonomique bi-composant

	Nm	Nm	lbf. ft.	mm	mm	mm	mm	mm	mm	mm	mm	mm	mm	mm
05075625001	1/2"	20-100	0,5	15-73	405	140	47	43	18,5	15 15/16"	5 39/64"	1 27/32"	1 11/16"	45/64"

### Clé dynamométrique à outil interchangeable Click-Torque X 1, 2,5-25 Nm



**Utilisation :** pour le serrage à droite et à gauche

**Précision :** précise à  $\pm 4\%$  de la valeur réglée, selon DIN EN ISO 6789-1 : 2017-07

**Finition :** attachement 9x12 mm pour outil interchangeable ; réglage simple et sûr du couple de serrage grâce au « cliquetis » audible et perceptible à chaque graduation (réglage fin en Newton mètre), déclenchement audible et perceptible dès que l'on atteint la valeur préréglée.

**Manche :** ergonomique bi-composant

						$S_k$	$l_k$									
	Nm	Nm	lbf. ft.	mm	mm	mm	mm	mm	mm	mm	mm	mm	mm	mm	mm	
05075651001	9x12	2,5-25	0,10	1-18	292	17,5	240,0	121	42	24	20	11 9/64"	4 49/64"	1 21/32"	15/16"	25/32"

<sup>1</sup>  $S_k$  = Longueur du centre de rotation à la butée de la clé ;  $l_k$  = Bras de levier du centre du manche au centre de rotation





## 400 Hex Indicateur de couple

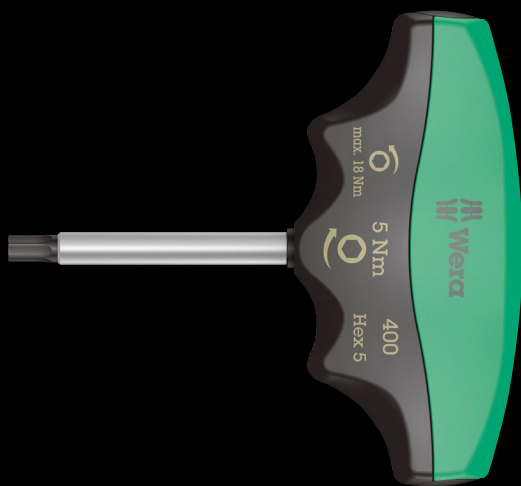

- Utilisation :** vis à six pans creux
- Couple de serrage:** 4,0 Nm, 5,0 Nm ; préfixé
- Précision :**  $\pm 10\%$ . Débrayage et déclenchement, clic fort et clair, à l'atteinte du couple pré-réglé
- Lame :** cylindrique
- Réalisation :** Hex-Plus, chromée mate, pointe Black Point
- Manche :** en T, multicomposants

	⊙	Nm	⌋ mm	⌋ mm	⌋ mm	⌋ mm	∅ mm
05005080001	4,0	4,0	60	48	100	2 3/8"	7,0
05005081001	5,0	5,0	60	48	100	2 3/8"	7,0

## Déclit parfaitement audible/tangible

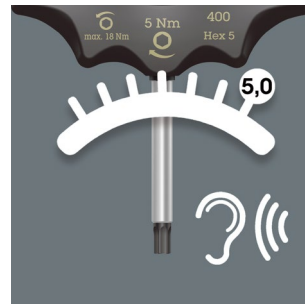

Déclit parfaitement audible/tangible lorsque la valeur de couple paramétrée est atteinte.

## Forme ergonomique

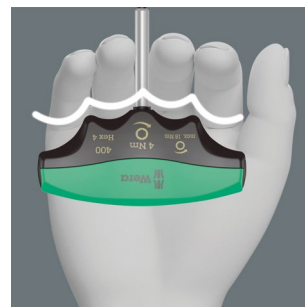

La forme ergonomique du manche en T épouse bien la forme de la paume. Les doigts se positionnent sur les formes légèrement arrondies. La main entière est en contact avec le manche et les déperditions par friction entre la main et le manche sont évitées.

## Manche multicomposants



Manche tournevis multicomposants pour travailler avec une ergonomie maximum.

## 950/9 Hex-Plus 1 Jeu de clés mâles coudées, syst. métrique, chromées



**Utilisation :** vis à six pans creux  
**Réalisation :** chromée  
**Pointe de la lame:** Hex-Plus, tête hexagonale à extrémité sphérique sur le bras long

05022087001		
○	<b>950 PKL</b>	1x 1,5x90 <sup>1)</sup> ; 1x 2,0x100; 1x 2,5x112; 1x 3,0x126; 1x 4,0x140; 1x 5,0x160; 1x 6,0x180; 1x 8,0x200; 1x 10,0x219

<sup>1)</sup> hexagonal standard

## 950/9 Hex-Plus 6 Jeu de clés mâles coudées, syst. métrique, BlackLaser



**Utilisation :** vis à six pans creux  
**Réalisation :** surface BlackLaser  
**Pointe de la lame:** Hex-Plus, tête hexagonale à extrémité sphérique sur le bras long

05022086001		
○	<b>950 PKL BM</b>	1x 1,5x90 <sup>1)</sup> ; 1x 2,0x100; 1x 2,5x112; 1x 3,0x126; 1x 4,0x140; 1x 5,0x160; 1x 6,0x180; 1x 8,0x200; 1x 10,0x219

<sup>1)</sup> hexagonal standard

## 950/9 Hex-Plus 3 Jeu de clés mâles coudées, syst. métrique, chromées



**Utilisation :** vis à six pans creux  
**Réalisation :** chromée  
**Pointe de la lame:** Hex-Plus, tête hexagonale à extrémité sphérique sur le bras long

05133163001		
○	<b>950 PKS</b>	1x 1,5x50 <sup>1)</sup> ; 1x 2,0x56; 1x 2,5x63; 1x 3,0x71; 1x 4,0x80; 1x 5,0x90; 1x 6,0x100; 1x 8,0x112; 1x 10,0x125

<sup>1)</sup> hexagonal standard

## 950/9 Hex-Plus 4 Jeu de clés mâles coudées, syst. métrique, chromées

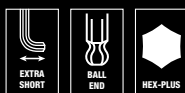

**Utilisation :** vis à six pans creux  
**Réalisation :** chromée ; à tige extracourte, idéales pour tous les travaux dans les espaces particulièrement étroits  
**Pointe de la lame:** Hex-Plus, tête hexagonale à extrémité sphérique sur le bras long

05073594001		
○	<b>950 PKLS</b>	1x 1,5x90 <sup>1)</sup> ; 1x 2,0x100; 1x 2,5x112; 1x 3,0x126; 1x 4,0x140; 1x 5,0x160; 1x 6,0x180; 1x 8,0x200; 1x 10,0x219

<sup>1)</sup> hexagonal standard



### Hex-Plus



Le problème des vis à six pans creux tient à la finesse des surfaces d'appui sur lesquelles s'opère la transmission de la force depuis l'outil. Résultat : la tête de vis peut être endommagée. Les outils Hex-Plus possèdent des surfaces d'appui plus larges qui empêchent ce problème. Le couple transmis

peut être jusqu'à 20 % plus élevé. Bon à savoir: les outils Hex-Plus s'utilisent sur toutes les vis à six pans creux standard !



### À tige extracourte

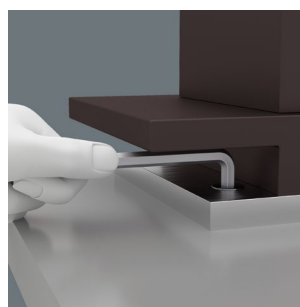

Quel utilisateur ne connaît pas les clés mâles hexagonales à tiges courtes, qu'il a lui-même sciées ou rectifiées pour faire face aux vissages dans des endroits particulièrement exigus ? Elles présentent néanmoins un double inconvénient : celui de perdre leur protection anticorrosion au niveau de la coupure

et celui de perdre leur dureté, voire de devenir inutilisables, du fait des températures extrêmes atteintes lors du sectionnement.

## 950/9 Hex-Plus 8 Jeu de clés coudées, syst. métrique, chromées



9 pièces, en rack à poser sur la table ou à fixer au mur à l'aide du support mural/pied 9109 ; clip intégré amovible 9536 à emporter en déplacement, bloc de magnétisation intégré amovible 9538 pour magnétiser et démagnétiser les pointes d'outils

**Utilisation :** vis à six pans creux

**Réalisation :** chromée

**Pointe de la lame:** Hex-Plus, tête hexagonale à extrémité sphérique sur le bras long

05022102001		
○	950 PKL	1x 1,5x90 <sup>1)</sup> ; 1x 2,0x100; 1x 2,5x112; 1x 3,0x126; 1x 4,0x140; 1x 5,0x160; 1x 6,0x180; 1x 8,0x200; 1x 10,0x219
	9109	
	9536	
	9538	

<sup>1)</sup> hexagonal standard

## Clip pour les déplacements

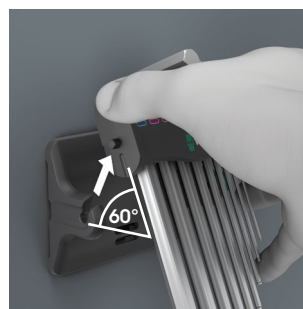

Le clip est amovible, les clés coudées peuvent donc aussi être utilisées en déplacement.



## Bloc de magnétisation amovible

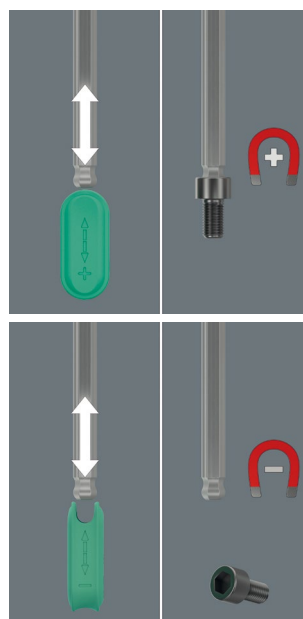

Le rack contient un bloc de magnétisation amovible permettant de magnétiser (et de démagnétiser) les vis et les pointes d'outils.

## 950/9 Hex-Plus Multicolour 2 Jeu de clés mâles coudées, syst. métrique, BlackLaser

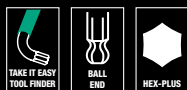

**Utilisation :** vis à six pans creux

**Réalisation :** surface BlackLaser, corps gainé d'une matière souple. Grâce au gravage laser de leur calibre respectif et le code de couleurs selon la taille, les clés mâles coudées sont toutes rapidement à portée de main.

**Pointe de la lame:** Hex-Plus, tête hexagonale à extrémité sphérique sur le bras long

05133164001		
○	950 SPKS Multicolour	1x 1,5x50; 1x 2,0x56; 1x 2,5x63; 1x 3,0x71; 1x 4,0x80; 1x 5,0x90; 1x 6,0x100; 1x 8,0x112; 1x 10,0x125

## 950/9 Hex-Plus Multicolour 3 Jeu de clés coudées, syst. métrique, BlackLaser

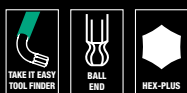

9 pièces, en rack à poser sur la table ou à fixer au mur à l'aide du support mural/pied 9109 ; clip intégré amovible 9539 à emporter en déplacement, bloc de magnétisation intégré amovible 9538 pour magnétiser et démagnétiser les pointes d'outils

**Utilisation :** vis à six pans creux

**Réalisation :** surface BlackLaser, gainage plastique. Toutes les clés sont faciles à repérer grâce au code couleur et à l'indication de la taille.

**Pointe de la lame:** Hex-Plus, tête hexagonale à extrémité sphérique sur le bras long

05133165001	
○	950 SPKL Multicolour 1x 1,5x90; 1x 2,0x101; 1x 2,5x112; 1x 3,0x123; 1x 4,0x137; 1x 5,0x154; 1x 6,0x172; 1x 8,0x195; 1x 10,0x224
	9539
	9109
	9538

## 950/9 Hex-Plus Multicolour HF 1 Jeu de clés mâles coudées, syst. métrique, BlackLaser, avec fonction de retenue



9 pièces réunies sous clip bi-composant

**Utilisation :** vis à six pans creux

**Réalisation :** surface BlackLaser, corps gainé d'une matière souple. Grâce au gravage laser de leur calibre respectif et le code de couleurs selon la taille, les clés mâles coudées sont toutes rapidement à portée de main.

**Pointe de la lame :** Hex-Plus, tête hexagonale à extrémité sphérique sur le bras long, avec fonction de retenue pour vis à six pans creux, dimensions: 1,5, 2,0 et 2,5 sans fonction de retenue

05022210001	
○	950 SPKL Multicolour 1x 1,5x90; 1x 2,0x101; 1x 2,5x112
○	950 SPKL HF Multicolour 1x 3,0x123; 1x 4,0x137; 1x 5,0x154; 1x 6,0x172; 1x 8,0x195; 1x 10,0x224

## Clip pour les déplacements



Le clip est amovible, les clés coudées peuvent donc aussi être utilisées en déplacement.



## Bloc de magnétisation amovible

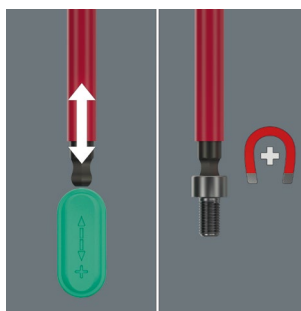

Le rack contient un bloc de magnétisation amovible permettant de magnétiser (et de démagnétiser) les vis et les pointes d'outils.

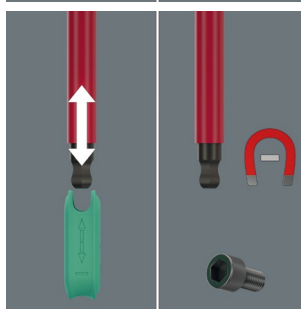

## 967/9 TX BO Multicolour 1 SB Jeu de clés mâles coudées TORX® BO Multicolour, BlackLaser



9 pièces réunies sous clip bi-composant. La fixation magnétique de la vis sur la clé mâle coudée s'avère souvent utile. Les clips Wera à bloc de magnétisation permettent en un tour de main l'aimantation ou la désaimantation des clés.

**Utilisation :** vis à empreinte TORX® munies d'une goupille de sécurité (BO = avec alésage)

**Réalisation :** surface BlackLaser, corps gainé d'une matière souple. Grâce au gravage laser de leur calibre respectif et le code de couleurs selon la taille, les clés mâles coudées sont toutes rapidement à portée de main.

**Pointe de la lame :** TORX® sur la partie courte, TORX® à extrémité sphérique sur le bras long

05073599001	
⊗ ⊕	967 SPKL TORX® BO Multicolour 1x TX 8x76 <sup>1)</sup> ; 1x TX 9x79 <sup>1)</sup> ; 1x TX 10x85 <sup>2)</sup> ; 1x TX 15x90; 1x TX 20x96; 1x TX 25x104; 1x TX 27x112; 1x TX 30x122; 1x TX 40x132

<sup>1)</sup> Sans perforation et tête sphérique sur la partie longue.

<sup>2)</sup> Sans tête hexagonale à extrémité sphérique sur la partie longue.



## Clés mâles coudées à fonction de retenue pour vis à six pans creux



La retenue de la vis à six pans sur la clé mâle coudée est assuré par une bille. Particulièrement utile dans les espaces de travail difficile d'accès, où l'on ne peut pas se servir de l'autre main pour maintenir la vis.

## 967/9 TX HF 1 Clés mâles coudées TORX® HF avec fonction de retenue, BlackLaser



9 pièces réunies sous clip bi-composant vis à empreinte TORX®

**Utilisation :**

**Réalisation :**

**Pointe de la lame :** TORX® sur le bras court, avec fonction de retenue pour vis TORX® répondant aux spécifications de la Sté. Acument Intellectual Properties sur le bras long, surface BlackLaser

05024244001	
	<b>967 L TORX® HF</b> 1x TX 8x76; 1x TX 9x79; 1x TX 10x85; 1x TX 15x90; 1x TX 20x96; 1x TX 25x104; 1x TX 27x112; 1x TX 30x122; 1x TX 40x132

## 967/9 TX Multicolour HF 1 Clés mâles coudées TORX® HF avec fonction de retenue



9 pièces réunies sous clip bi-composant

**Utilisation :**

**Réalisation :** cylindrique, phosphatée zinc, corps gainé d'une matière souple. Grâce au gravage laser de leur calibre respectif et le code de couleurs selon la taille, les clés mâles coudées sont toutes rapidement à portée de main.

**Pointe de la lame :** TORX® sur le bras court, avec fonction de retenue pour vis TORX® répondant aux spécifications de la Sté. Acument Intellectual Properties sur le bras long, corps gainé d'une matière souple. Grâce au gravage laser de leur calibre respectif et le code de couleurs selon la taille, les clés mâles coudées sont toutes rapidement à portée de main.

05024179001	
	<b>967 SL TORX® HF</b> 1x TX 8x76; 1x TX 9x79; 1x TX 10x85; 1x TX 15x90; 1x TX 20x96; 1x TX 25x104; 1x TX 27x112; 1x TX 30x122; 1x TX 40x132

## 967/9 TX XL Multicolour 1 Jeu de clés mâles coudées TORX®



9 pièces réunies sous clip bi-composant vis à empreinte TORX®

**Utilisation :**

**Réalisation :**

phosphatée zinc, corps gainé d'une matière souple. Grâce au gravage laser de leur calibre respectif et le code de couleurs selon la taille, les clés mâles coudées sont toutes rapidement à portée de main.

**Pointe de la lame :** TORX® sur le bras court, TORX® à extrémité sphérique sur le bras long, TX 8, TX 9, TX 10 : sans tête sphérique sur le bras long

05024480001	
	<b>967 SXL TORX® Multi-colour</b> 1x TX 8x90; 1x TX 9x101; 1x TX 10x112
	<b>967 SPKXL TORX® Multi-colour</b> 1x TX 15x123; 1x TX 20x137; 1x TX 25x154; 1x TX 27x172; 1x TX 30x195; 1x TX 40x224

## 967/9 TX XL Multicolour HF 1 Jeu de clés mâles coudées TORX® HF avec fonction de retenue, version longue



9 pièces réunies sous clip bi-composant

**Utilisation :**

**Réalisation :**

phosphatée zinc, corps gainé d'une matière souple. Grâce au gravage laser de leur calibre respectif et le code de couleurs selon la taille, les clés mâles coudées sont toutes rapidement à portée de main

**Pointe de la lame :** TORX® sur le bras court, avec fonction de retenue pour vis TORX® répondant aux spécifications de la Sté. Acument Intellectual Properties sur le bras long

05024470001	
	<b>967 SXL HF TORX® Multi-colour</b> 1x TX 8x90; 1x TX 9x101; 1x TX 10x112; 1x TX 15x123; 1x TX 20x137; 1x TX 25x154; 1x TX 27x172; 1x TX 30x195; 1x TX 40x224



### 454 HF Tournevis hexagonal en T Hex-Plus avec fonction de retenue



**Utilisation :** vis à six pans creux

**Lame :** hexagonale

**Version :** avec bras long et court, Hex-Plus, chanfreiné, chromage mat, avec fonction de retenue sur le bras long pour vis à six pans creux

**Manche :** en T, bi-composant, avec œillet d'accrochage. Avec repéreur d'outils Take it easy : code couleur en fonction des pointes (bleu = six pans creux) et indication de la taille.

### 454 Tournevis hexagonal en T Hex-Plus

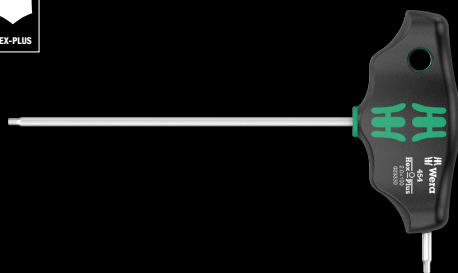

**Utilisation :** vis à six pans creux

**Lame :** cylindrique

**Version :** avec bras long et court, Hex-Plus, chanfreiné, chromage mat

**Manche :** en T, bi-composant, avec œillet d'accrochage. Avec repéreur d'outils Take it easy : code couleur en fonction des pointes (bleu = six pans creux) et indication de la taille.

	⊙	⌈	⌈	⌈	⌈	⌈
	mm	mm	mm	mm	mm	mm
05023330001	2	100	12	32	65	4"
05023332001	2,5	100	12	32	65	4"

	⊙	⌈	⌈	⌈	⌈	⌈
	mm	mm	mm	mm	mm	mm
05023334001	3	100	15	38	77	4"
05023338001	4	100	15	38	77	4"
05023339001	4	150	15	38	77	6"
05023340001	4	200	15	38	77	8"
05023342001	5	100	20	49	99	4"
05023343001	5	150	20	49	99	6"
05023344001	5	200	20	49	99	8"
05023346001	6	100	20	49	99	4"
05023347001	6	150	20	49	99	6"
05023348001	6	200	20	49	99	8"
05023350001	7	200	20	49	99	8"
05023351001	8	100	20	49	99	4"
05023352001	8	150	20	49	99	6"
05023353001	8	200	20	49	99	8"
05023354001	10	100	20	49	99	4"
05023355001	10	200	20	49	99	8"

## 454/7 HF Set 1 Jeu de tournevis Hex-Plus à manche en T avec fonction de retenue

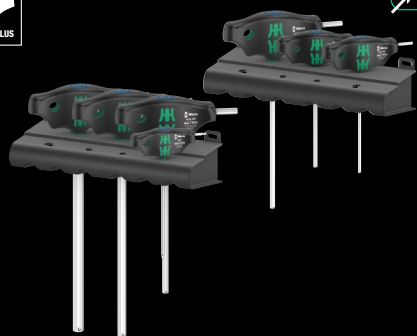

**Utilisation :** vis à six pans creux, avec fonction de retenue sur le bras long à partir de la taille 3

**Version :** avec repère d'outils Take it easy : code couleur en fonction de l'empreinte (bleu = six pans creux) et indication de la taille. 7 pièces sous carton + 2 racks

05023450001		
○	454	1x 2,5x100
○	454 HF	1x 3x100; 1x 4x100; 1x 5x150; 1x 6x150; 1x 8x200; 1x 10x200
	Rack pour tournevis Kraftform	2x 190,0x50,0

## 467/7 TORX® HF Set 1 Jeu de tournevis TORX® à manche en T avec fonction de retenue

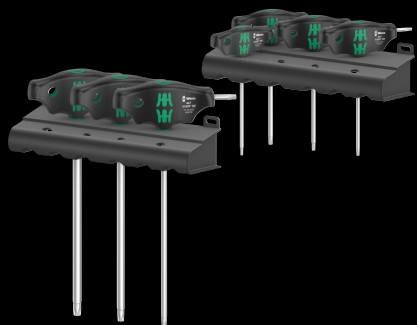

**Utilisation :** TORX®, avec fonction de retenue sur le bras long pour vis TORX® d'après les spécifications d'Acument Intellectual Properties

**Version :** avec repère d'outils Take it easy : code couleur en fonction des pointes (vert = TORX®) et indication de la taille. 7 pièces sous carton + 2 racks

05023452001		
⊗	467 TORX® HF	1x TX 10x100; 1x TX 15x100; 1x TX 20x100; 1x TX 25x100; 1x TX 30x200; 1x TX 40x200; 1x TX 45x200
	Rack pour tournevis Kraftform	2x 190,0x50,0

## Deuxième lame



Le bras court sur le côté de la poignée permet la transmission de couples très élevés, le bras long servant alors de levier.

## Couples élevés

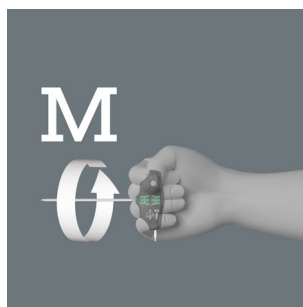

Grâce à la position du bras, l'axe de l'avant-bras se prolonge dans l'axe de la lame, ce qui permet d'atteindre des couples particulièrement élevés.

## Avec racks pratiques en plastique

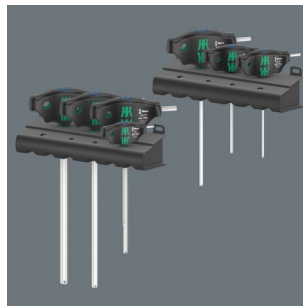

Racks pratiques inclus pour le rangement bien organisé des tournevis.



## Fonction de retenue pour les vis à six pans creux



Le serrage de la vis à six pans creux sur la pointe de l'outil est assuré par une bille élastique. C'est particulièrement utile dans les endroits étroits où il n'est pas possible de tenir la vis avec l'autre main.







## La fonction de retenue



La fonction de retenue offerte par Joker vous permet de guider directement écrous et vis sur le lieu de mise en œuvre, de manière totalement sûre. L'approche du filetage s'opère avec rapidité et assurance. Joker évite efficacement toute chute de la vis ou de l'écrou – et aux recherches fastidieuses qui s'en suivent.



## Butée



Être obligé de retirer et de repositionner constamment la clé, pendre garde à doser la puissance pour éviter les risques de blessures ? Tout cela, c'était hier. Grâce à sa butée, Joker vous évite aujourd'hui de dérapager verticalement hors de la tête de vis. Cela facilite bien des choses. Sans oublier que vous pouvez ainsi déployer beaucoup plus de puissance lors du serrage.

## Géométrie 12 pans



La géométrie 12 pans de Joker assure une liaison précise avec la vis ou l'écrou – une liaison qui tient ! Et la plaque interchangeable en métal trempé située dans la fourche de Joker « enserre » littéralement la vis de ses pointes extrêmement dures. Deux atouts permettant d'éviter tout dérapage malencontreux, même lors de serrages avec couples élevés.



## Faible angle de reprise



Au lieu des 60°, Joker offre un angle de reprise de 30° couplé à une géométrie 12 pans. Ce qui, en conjugaison avec sa tête droite, rend superflue l'inversion de la clé. Avec Joker, vous pouvez désormais desserrer, contre-serrer et retirer vis et écrous dans des situations où les outils classiques échouent.

## 6000 Joker 11 Set 1 Jeu de clés mixtes à cliquet



Jeu de clés mixtes à cliquet

11 pièces

Sous étui robuste

05020014001	
6000 Joker	1x 8x144; 1x 10x159; 1x 11x165; 1x 12x170,7; 1x 13x177; 1x 14x188; 1x 15x200; 1x 16x212; 1x 17x224; 1x 18x235; 1x 19x246
9610	1x 30,0x370,0

## 6000 Clés mixtes à cliquet Joker



Utilisation : vis et écrous hexagonaux

Réalisation : clé mixte à cliquet

		mm	mm	mm	mm	mm	
05073268001		8	144	20	5,5	18	7
05073270001		10	159	22	5,5	21	7,2
05073271001		11	165	25	6,3	22	7,5
05073272001		12	170,7	26,3	6,6	25	8,5
05073273001		13	177	27,3	7	25	8,6
05073274001		14	188	29,3	7,5	28	9,2
05073275001		15	200	32,3	7,8	28,5	9,2
05073276001		16	212	35	8,2	32,7	10,5
05073277001		17	224	37,2	8,5	32,7	10,5
05073278001		18	235	39	9	33,8	11
05073279001		19	246	42	9,5	34,8	11



## Joker 6003 : Pour les espaces de montage particulièrement étroits



La clé mixte Joker 6003 avec sa fourche 12 pans et coudée à 7,5° double les possibilités d'ancrage lors de la rotation à 180° de la clé. Les écrous ou têtes de vis peuvent être « agrippés » tous les 15°. La Joker 6003 trouve pour ainsi dire d'elle-même le point d'ancrage suivant à chaque rotation.

## Avec un angle de reprise inférieur à 30°

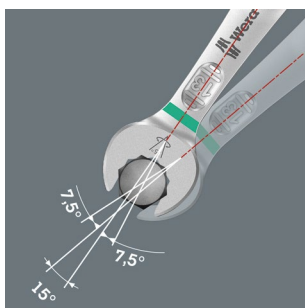

L'angle de 7,5° de la fourche, la géométrie 12 pans et l'ajustement de l'utilisation (positionner, visser, tourner, positionner, visser, tourner, etc.) permettent de visser même dans des situations où l'angle de reprise est inférieur à 30°.

## Géométrie 12 pans

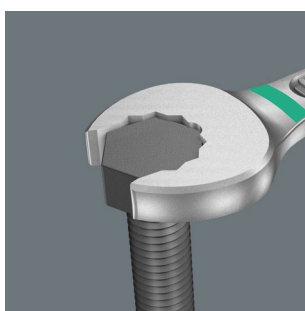

Les 12 pans de la fourche et de l'œil assurent un ajustement parfait avec la tête de la vis ou l'écrou et diminue le risque de ripage.



## 6003 Joker Pedal



La clé à pédale extrarfine (6003 Joker 15 Pedal) est idéale pour les espaces de travail étroits.

## 6003 Joker 11 Set 1 Jeu de clés mixtes

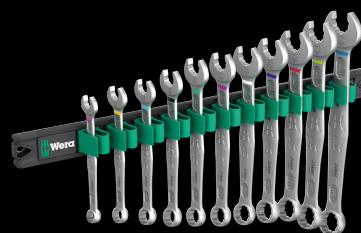
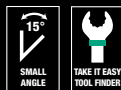

Jeu de clés mixtes, fourche coudée à 7,5°

11 pièces

Sous étui robuste

05020233001		
	<b>6003 Joker</b>	1x 8x115; 1x 10x125; 1x 11x135; 1x 12x148; 1x 13x160; 1x 14x167; 1x 15x174; 1x 16x182; 1x 17x190; 1x 18x210; 1x 19x230,0
	<b>9610</b>	1x 30,0x370,0

## 6003 Clés mixtes Joker

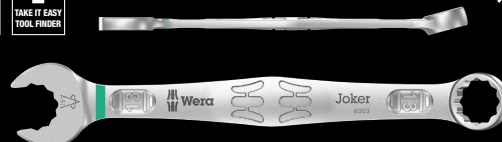

**Utilisation :** vis et écrous hexagonaux

**Version :** clé mixte ; fourche coudée à 7,5° ; côté œil coudé à 15° ; avec repéreur d'outils Take it easy : code couleur en fonction d'indication de la taille.

	mm	mm	mm	mm	mm	mm
05020190001	5,5	105	16	4	10	6
05020198001	6	105	16	4	10	6
05020199001	7	110	17,7	4,2	11,5	6
05020200001	8	115	19	4,5	12,5	7
05020219001	9	120	21	4,8	13,5	7
05020201001	10	125	22	5	15	7
05020202001	11	135	24,5	5	17	8
05020203001	12	148	26	5,5	18	8,5
05020204001	13	160	27	6	19	8,5
05020205001	14	167	29	6	20	8,5
05020206001	15	174	32	6	22	8,5
05020207001	16	182	35	6,5	23	10
05020208001	17	190	38	6,5	24,5	10
05020209001	18	210	39	7,5	26	11,5
05020210001	19	230	42	7,5	27,5	11,5
05020500001	20	230	45	7,5	29	13
05020501001	21	260	47	7,5	30	13
05020502001	22	260	49	7,5	31,5	13
05020503001	24	280	53	8	36	14
05020504001	27	300	60	8,5	40	14,5
05020505001	30	330	66	9	43	16
05020506001	32	360	70	9,5	45,5	16,5
05020507001	36	460	80	10	50,5	18

## 6003 Joker Pedal Clé mixte



**Utilisation :** vis à tête hexagonale et écrous hexagonaux

**Version :** clé mixte ; côté fourche extraplatt ; côté fourche coudé à 7,5° ; côté œil coudé à 15° ; avec repéreur d'outils « Take it easy » ; code couleur en fonction de la taille

	mm	mm	mm	mm	mm	mm
05020221001	15	174	32	4,5	22	8,5

## 6004 Joker 4 Set 1 Jeu de clés à fourche auto-ajustables



Jeu de clés à fourche auto-ajustables  
4 pièces  
Dans une pochette pliable robuste

	mm	mm	mm	mm	mm
05020110001					
	<b>6004 Joker XS</b> 1x 7-10x <sup>1</sup> / <sub>4</sub> "- <sup>3</sup> / <sub>8</sub> "x117				
	<b>6004 Joker S</b> 1x 10-13x <sup>7</sup> / <sub>16</sub> "- <sup>1</sup> / <sub>2</sub> "x154				
	<b>6004 Joker M</b> 1x 13-16x <sup>1</sup> / <sub>2</sub> "- <sup>5</sup> / <sub>8</sub> "x188				
	<b>6004 Joker L</b> 1x 16-19x <sup>5</sup> / <sub>8</sub> "- <sup>3</sup> / <sub>4</sub> "x224				

## 6004 Clé à fourche auto-ajustable Joker M



**Utilisation :** vis et écrous hexagonaux de largeur 13-16 (métrique) ou <sup>1</sup>/<sub>2</sub>"-<sup>5</sup>/<sub>8</sub>" (système impérial)

**Version :** clé à fourche auto-ajustable avec fonction cliquet ; côté fourche réglable, mors lisses parallèles ; angle de reprise de 30° grâce aux prismes de la fourche ; œillet d'accrochage

	mm	mm	mm	mm	mm
05020103001	13-16	<sup>1</sup> / <sub>2</sub> "- <sup>5</sup> / <sub>8</sub> "	188	12,4	

## 6004 Clé à fourche auto-ajustable Joker S



**Utilisation :** vis et écrous hexagonaux de largeur 10-13 (métrique) ou <sup>7</sup>/<sub>16</sub>"-<sup>1</sup>/<sub>2</sub>" (système impérial)

**Version :** clé à fourche auto-ajustable avec fonction cliquet ; côté fourche réglable, mors lisses parallèles ; angle de reprise de 30° grâce aux prismes de la fourche ; œillet d'accrochage

	mm	mm	mm	mm	mm
05020100001	10-13	<sup>7</sup> / <sub>16</sub> "- <sup>1</sup> / <sub>2</sub> "	154	10	



### Joker 6004 : Auto-ajustable automatiquement et sans paliers

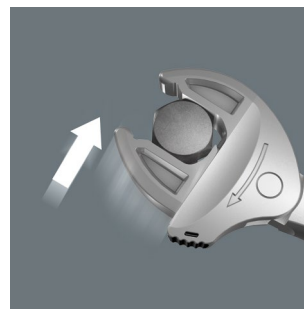

Grâce à ses mors parallèles à réglage automatique continu, la clé à fourche auto-ajustable Joker 6004 remplace toutes les clés à fourche dans la plage de tailles correspondante. La clé s'ajuste d'elle-même, sans réglage, à la taille nécessaire au contact de l'écrou ou de la vis.



### Joker 6004 : Mécanisme de cliquet pour un travail rapide



La fonction cliquet dans la fourche assure un vissage rapide et continu sans désengagement de la clé.

## 8000 A Cliquet Zyklop Speed, à carré 1/4"



**Utilisation :** pour douilles à carré 1/4" et adaptateurs 1/4" à emmanchement carré, avec blocage à bille

**Réalisation :** construction massive en chape et bague de rotation rapide pour un travail à très haute vitesse ; tête librement orientable ; position définie à 0°, à 90° vers la gauche et la droite ainsi qu'entre 15° et 90° vers l'intérieur ; utilisable comme un tournevis classique en position 0° ; éjection par bouton-pression ; inversion gauche/droite, denture fine, faible angle de reprise (5°)

**Manche :** manche Krafftform multicomposants pour un travail sans fatigue

	8 mm
05003500001	1/4" 152,0

## 8100 SA 6 Jeu cliquet Zyklop Speed, à carré 1/4", métrique



28 pièces ; sous housse textile compacte haute robustesse, offrant une parfaite protection. Réduction du poids et de l'encombrement pour un net gain de mobilité.

1 cliquet Zyklop Speed à carré 1/4", 9 douilles Zyklop, 1 rallonge Zyklop (longue) avec bague de rotation rapide, 1 rallonge « Wobble », 1 adaptateur à changement rapide, 15 embouts

05004016001	
	8000 A 1x 1/4"x152,0
	8790 HMA 1x 5,0x23,0; 1x 5,5x23,0; 1x 6,0x23,0; 1x 7,0x23,0; 1x 8,0x23,0; 1x 10,0x23,0; 1x 11,0x23,0; 1x 12,0x23,0; 1x 13,0x23,0
	8794 LA 1x 1/4"x150,0
	8794 A 1x 1/4"x56,0
	8784 A1 1x 1/4"x1/4"x37,0
	851/4 TZ 1x PH 1x50; 1x PH 2x50; 1x PH 3x50
	855/4 TZ 1x PZ 1x50; 1x PZ 2x50
	867/4 Z TORX® 1x TX 10x50; 1x TX 15x50; 1x TX 20x50; 1x TX 25x50; 1x TX 27x50; 1x TX 30x50
	840/4 Z 1x 3,0x50; 1x 4,0x50; 1x 5,0x50; 1x 6,0x50 <sup>1)</sup>
	Bande auto-collante 120 1x 50,0x120,0

<sup>1)</sup> Lame hexagonale



## Les cliquets Zyklop Speed

### Librement orientable

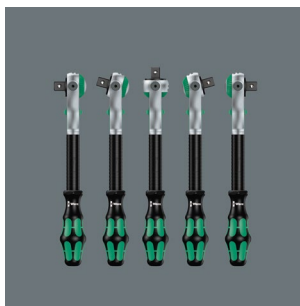

La tête du cliquet est librement orientable et peut être déverrouillée en toute position grâce au bouton coulissant positionné sur les 2 côtés. Travail sans problème et avec une grande liberté de manœuvre, même dans les endroits très exigus ou difficiles d'accès. Les positions de blocage définies à 0°, 15° et

90° à gauche et à droite garantissent un travail sûr et empêchent la tête de riper.



### Vitesse de rotation élevée

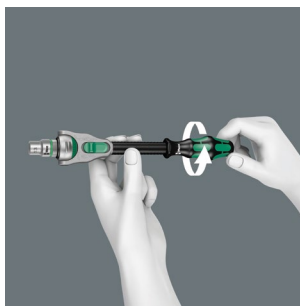

Les cliquets Zyklop Speed offrent une vitesse de rotation élevée : l'assemblage en masse oscillante permet une accélération du vissage. La symétrie de rotation du manche Krafftform, associée à la douille à course libre, permet une approche très rapide. Notamment lorsque le cliquet n'est pas encore en action.

### Housses textiles



Les housses textiles d'un genre totalement inédit se traduisent par un gain insoupçonné de mobilité et d'encombrement. La même quantité d'outils qu'il fallait jusque lors maintenir d'au moins une main au niveau de la poignée se retrouve à présent logée dans une housse compacte pouvant elle-même

devenir élément d'une mallette permettant le transport de nombreux autres outils supplémentaires. Les multiples allées et venues nécessaires au port des outils d'un point A à un point B sont désormais résolues. Et le poids sensiblement réduit de ces nouveaux jeux en rend le transport plus agréable que jamais. La housse textile et son contenu d'outils supportent même les chutes sans aucun dommage. Atout supplémentaire : elle ne laisse aucune trace de rayures, même sur les surfaces fragiles.

## 8009 Zyklop Pocket Set 1



13 pièces ; 1 Zyklop Pocket 8009 pour douilles carrées 3/8" et adaptateurs 3/8" avec carré d'entraînement ; aussi pour les embouts à emmanchement hexagonal 1/4" selon DIN ISO 1173-C 6,3 et E 6,3 et les séries Wera 1 et 4. Cliquet 3/8" et tournevis à cliquet pour embout 1/4" ; tête de cliquet librement orientable ; position définie à 0°, 15° et 90° vers la gauche et la droite ; utilisable en position 0° comme un tournevis conventionnel ; inversion gauche/droite, denture fine, faible angle de reprise de 5° ; admission directe magnétique. Manche Kraftform multicomposant pour travailler sans se fatiguer ; magasin captiv pivotant intégré au manche avec 12 embouts, 1/4", 25 mm de long.

05004280001	
●	8009 1x 3/8"x1/4"x133,0
+	851/1 BTZ 1x PH 1x25; 1x PH 2x25
+	855/1 BTZ 1x PZ 1x25; 1x PZ 2x25
⊕	867/1 TORX® BTZ 1x TX 10x25; 1x TX 15x25; 1x TX 20x25; 1x TX 25x25
○	840/1 BTZ 1x 3,0x25; 1x 4,0x25; 1x 5,0x25; 1x 6,0x25

## Kraftform Kompakt 27 XL Universal 1

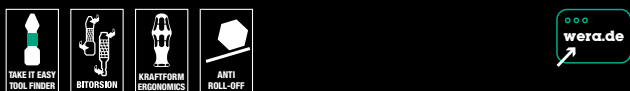

**Utilisation :** convenant pour embouts à emmanchement hexagonal 1/4" selon DIN ISO 1173-C 6,3 et E 6,3 ainsi que des séries 1 et 4 Wera

**Réalisation :** adaptateur, lame télescopique, technologie Rapidaptor offrant les fonctions « rapid-in », « rapid-out », « rapid-spin », « chuck-all » et « single-hand » ; à marquage couleur des pointes et taille gravée pour trouver facilement l'embout souhaité

**Manche :** Kraftform anti-roulement, multicomposants, magasin d'embouts intégré

05051028001	
+	851/1 BTZ 1x PH 1x25; 1x PH 2x25
+	855/1 BTZ 1x PZ 1x25
⊕	867/1 TORX® BTZ 1x TX 15x25; 1x TX 20x25; 1x TX 25x25
●	394 S 1x 1/4"x300



## Admission d'outils combinée



L'admission directe magnétique est compatible avec les douilles 3/8" et les embouts 1/4".

## Avec magasin d'embouts intégré

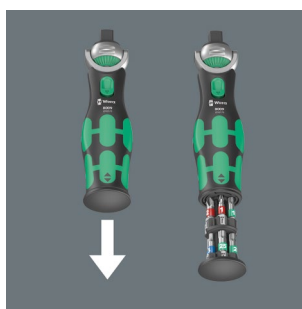

Le manche du cliquet compact Zyklop comprend une réserve captive pivotante pour 12 embouts (1/4", 25 mm de long).

## Lame de 300 mm de long



La lame de 300 mm permet d'atteindre même les raccords vissés profondément encastrés.

## Maintien sûr et prélèvement facile



Fonction de retenue sécurisée des embouts par mécanisme de verrouillage. Avec puissant aimant permanent.

# Porte-embouts avec fonction cliquet



## Fonction cliquet



Le cliquet intégré à fine denture (36 dents) avec un angle de reprise de 10° simplifie et accélère le vissage. Plus besoin de désengager et repositionner l'outil.



## Rapide

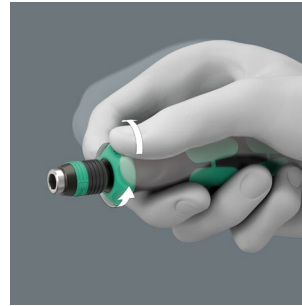

Le mécanisme de cliquet permet aussi une rotation rapide pendant le vissage.



## Inversion de sens



Bague d'inversion ergonomique.



## Chuck-all

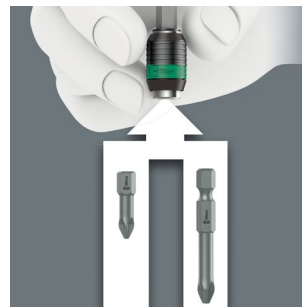

Les porte-embouts à serrage rapide Rapidaptor acceptent les embouts 1/4" aussi bien de type DIN ISO 1173-C 6,3 et E 6,3 (série 1 et 4 Wera).

### 838 RA-R M Porte-embouts avec fonction cliquet, 1/4"



### 838 RA S Porte-embouts avec fonction cliquet, 1/4"



**Utilisation :** pour embouts à emmanchement hexagonal 1/4" selon DIN ISO 1173-C 6,3 et E 6,3 et des séries Wera 1 et 4

**Versión :** cliquet à fine denture (36 dents, angle de reprise de 10°) intégré au manche ; admission six pans creux 1/4" avec technologie Rapidaptor offrant les fonctions « rapid-in », « rapid-out », « rapid-spin », « chuck-all » et « single-hand », magnétique

**Manche :** Kraftform avec dispositif antiroulement, multicomposant

**Utilisation :** pour les embouts à emmanchement hexagonal 1/4"

**Versión :** cliquet à fine denture (36 dents, angle de reprise de 10°) intégré au manche ; admission à six pans creux 1/4" pour embouts à emmanchement hexagonal 1/4", magnétique

**Manche :** Kraftform avec dispositif antiroulement, multicomposant

		mm	mm
05051493001	1/4"	123,5	98

		mm	mm
05051492001	1/4"	102	93,5



## Repéreur d'outils « Take it easy »

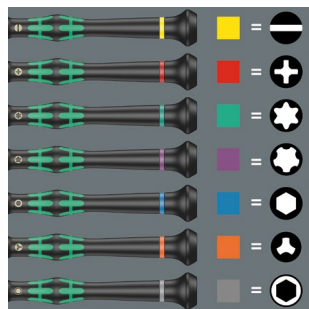

Tournevis avec « Take it easy » : une couleur en fonction de l'empreinte et marquage de la taille.

## Jeu de tournevis électronique Kraftform Micro 12 Universal 1



Avec repéreur d'outils « Take it easy » : identification couleur en fonction des pointes et poinçons des calibres.

**Utilisation :** vis à fente et vis cruciformes Phillips-Recess, vis à empreinte TORX® et vis à 6 pans creux

**Versión :** 12 pièces, sous pochette pliante fixable à la ceinture

05073675001	
+	2050 Micro 1x PH 00x60 <sup>1)</sup> ; 1x PH 0x60 <sup>2)</sup>
⊕	2067 TORX® HF Micro 1x TX 5x40; 1x TX 6x40
⊖	2035 Micro 1x 0,23x1,5x40; 1x 0,30x1,8x60; 1x 0,40x2,0x60; 1x 0,40x2,5x80; 1x 0,50x3,0x80
○	2054 Micro 1x 0,9x40; 1x 1,5x60; 1x 2x60
	Bande auto-collante 70 1x 50,0x70,0

<sup>1)</sup> Optimisés pour les vis PH asiatiques

<sup>2)</sup> Calibre 0 modifié conformément à JCS 0 (Japanese Camera Industrial Standard)

## Kraftform Kompakt 20 Tool Finder 2 avec pochette



**Utilisation :** convenant pour embouts à emmanchement hexagonal 1/4" selon DIN ISO 1173-C 6,3 et E 6,3 ainsi que des séries 1 et 4 Wera

**Réalisation :** adaptateur, lame télescopique, technologie Rapidaptor offrant les fonctions « rapid-in », « rapid-out », « rapid-spin », « chuck-all » et « single-hand ». Système « Take it easy » avec repérage couleur en fonction des pointes et des poinçons de calibre, pour trouver facilement l'outil nécessité.

**Manche :** Kraftform anti-roulement, multicomposants, magasin d'embouts intégré

05051017001	
⊕	889/4 R 1x 1/4"x100
+	851/1 BTZ 1x PH 1x25; 1x PH 2x25
⊕	855/1 BTZ 1x PZ 1x25; 1x PZ 2x25
⊕	867/1 TORX® BTZ 1x TX 20x25; 1x TX 25x25
+	851/4 Z 1x PH 1x89; 1x PH 2x89
+	855/4 Z 1x PZ 1x89; 1x PZ 2x89
⊕	867/4 Z TORX® 1x TX 20x89; 1x TX 25x89
	Bande auto-collante 70 1x 50,0x70,0

## Lame télescopique, magasin d'embouts intégré, technologie Rapidaptor



La série 20 : des assortiments qui « le font » ! Lame télescopique escamotable dans le manche (pouvant également être retirée et servir de porte-embouts dans la visseuse) et magasin d'embouts intégré. La technologie Rapidaptor vous garantit un échange éclair des embouts

ainsi qu'un bon guidage de la visseuse en mode machine grâce à la douille à course libre.

## Système manche/lames interchangeables



Le système manche/lames interchangeables permet un remplacement rapide de la lame requise et offre de multiples applications.



## Fonction cliquet

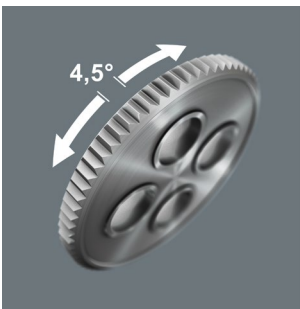

Le cliquet intégré à fine denture (80 dents) avec un angle de reprise de 4,5° simplifie et accélère le vissage. Plus besoin de désengager et repositionner l'outil.

## Mécanisme de cliquet dans le manche

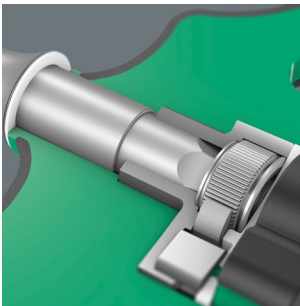

Le mécanisme de cliquet du manche en T 416 RA est entièrement intégré dans le manche. La forme compacte de l'outil offre une grande maniabilité.

## Inversion droite/gauche

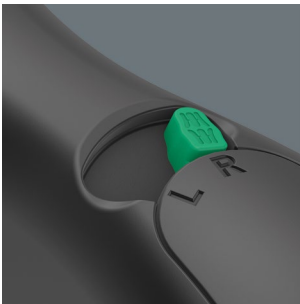

Le levier d'inversion permet de changer de sens facilement.

## Bague de rotation rapide



La bague de rotation rapide permet de guider l'outil en toute sécurité pendant le vissage et d'augmenter la vitesse de travail.

## Kraftform Kompakt 400 RA Set 1

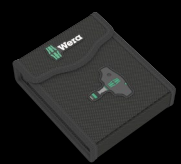

17 pièces

Housse textile avec 1 manche en T 416 RA avec fonction cliquet et mandrin à serrage rapide Rapidaptor, 16 embouts extra-rigides, 1/4", 89 mm de long

05023471001	
●	416 RA 1x 1/4"x45
+	851/4 Z 1x PH 2x89; 1x PH 3x89 <sup>1)</sup>
+	855/4 Z 1x PZ 2x89; 1x PZ 3x89 <sup>1)</sup>
⊗	867/4 Z TORX® 1x TX 10x89; 1x TX 15x89; 1x TX 20x89; 1x TX 25x89; 1x TX 30x89; 1x TX 40x89
○	840/4 Z 1x 3,0x89; 1x 4,0x89; 1x 5,0x89; 1x 6,0x89 <sup>1)</sup> ; 1x 8,0x89 <sup>1)</sup>
⊖	800/4 Z 1x 1,0x5,5x89
	Bande auto-collante 120 1x 50,0x120,0

<sup>1)</sup> Lame hexagonale

## Kraftform Kompakt 400



Pochette pliable avec embouts de 89 mm de long

17 pièces

1 porte-embouts 416 R avec manche en T et mandrin à serrage rapide Rapidaptor

05057470001	
●	416 R 1x 1/4"x45
+	851/4 Z 1x PH 2x89; 1x PH 3x89 <sup>1)</sup>
+	855/4 Z 1x PZ 2x89; 1x PZ 3x89 <sup>1)</sup>
⊗	867/4 Z TORX® 1x TX 10x89; 1x TX 15x89; 1x TX 20x89; 1x TX 25x89; 1x TX 30x89; 1x TX 40x89
○	840/4 Z 1x 3,0x89; 1x 4,0x89; 1x 5,0x89; 1x 6,0x89 <sup>1)</sup> ; 1x 8,0x89 <sup>1)</sup>
⊖	800/4 Z 1x 1,0x5,5x89
	Bande auto-collante 120 1x 50,0x120,0

<sup>1)</sup> Lame hexagonale



## Kraftform Kompakt Turbo 1

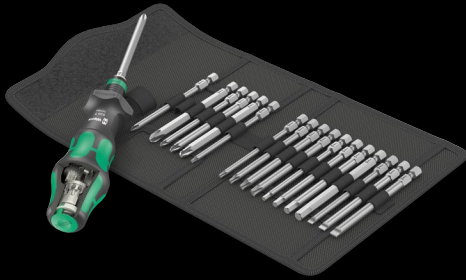

Pochette pliable avec embouts de 89 mm de long  
19 pièces  
1 porte-embouts Kraftform Turbo avec mandrin à serrage rapide Rapidaptor

05057482001	
●	826 T Kraftform Turbo 1x 1/4"x146
⊕	851/4 Z 1x PH 1x89; 1x PH 2x89; 1x PH 3x89 <sup>1)</sup>
⊕	855/4 Z 1x PZ 1x89; 1x PZ 2x89; 1x PZ 3x89 <sup>1)</sup>
⊕	867/4 Z TORX® 1x TX 10x89; 1x TX 15x89; 1x TX 20x89; 1x TX 25x89; 1x TX 30x89
○	840/4 Z 1x 3,0x89; 1x 4,0x89; 1x 5,0x89; 1x 6,0x89 <sup>1)</sup>
◐	800/4 Z 1x 0,8x4,0x89; 1x 1,0x5,5x89; 1x 1,2x6,5x89
	Bande auto-collante 120 1x 50,0x120,0

<sup>1)</sup> Lame hexagonale

## Kraftform Kompakt 60



Poche pliante avec embouts de 89 mm de long  
17 pièces  
1 porte-embouts 816 R Kraftform avec attachement rapide Rapidaptor

05059295001	
●	816 R 1x 1/4"x119
⊕	851/4 Z 1x PH 1x89; 1x PH 2x89; 1x PH 3x89 <sup>1)</sup>
⊕	855/4 Z 1x PZ 1x89; 1x PZ 2x89; 1x PZ 3x89 <sup>1)</sup>
⊕	867/4 Z TORX® 1x TX 10x89; 1x TX 15x89; 1x TX 20x89; 1x TX 25x89; 1x TX 30x89
◐	800/4 Z 1x 1,0x5,5x89
○	840/4 Z 1x 3,0x89; 1x 4,0x89; 1x 5,0x89; 1x 6,0x89 <sup>1)</sup>
	Bande auto-collante 70 1x 50,0x70,0

<sup>1)</sup> Lame hexagonale



### Visser plus vite

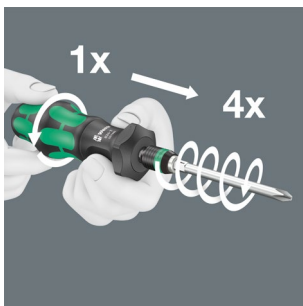

La construction du Kraftform Turbo permet de multiplier par 4 la vitesse de vissage à faible résistance et ce sans électricité!

### Avec et sans Turbo



La fonction Turbo peut être activé ou désactivé par simple pression selon les besoins. Désactiver en cas de vissage dans le bois, de couple élevé ou pour ajuster le serrage.

### Système manche/lames interchangeables



Le système manche/lames interchangeables permet un remplacement rapide de la lame requise et offre de multiples applications.

### Rangement et transport



Rangement et transport soit dans un solide coffret plastique, soit dans un robuste étui de ceinture. L'outil est ainsi toujours à portée de main.

## Bit-Check 30 Universal 1



1 porte-embouts Rapidaptor avec mandrin à serrage rapide, 29 embouts, forme torsion (T) contre l'usure prématurée, extra-rigide (Z), usage universel, extra-dure (H).

05056440001	
⊙	889/4/1 K 1x 1/4"x50
+	851/1 TZ 2x PH 1x25; 3x PH 2x25; 1x PH 3x25
+	855/1 TH 2x PZ 1x25; 3x PZ 2x25; 1x PZ 3x25
⊕	867/1 TZ TORX® 1x TX 10x25; 1x TX 15x25; 1x TX 20x25; 1x TX 25x25; 1x TX 30x25; 1x TX 40x25
⊕	867/1 Z TORX® 1x TX 10x25; 1x TX 15x25; 1x TX 20x25; 1x TX 25x25; 1x TX 30x25
⊖	800/1 TZ 1x 1,0x5,5x25
⊙	840/1 Z 1x 3,0x25; 1x 4,0x25; 1x 5,0x25; 1x 6,0x25; 1x 8,0x25

## Bit-Check 30 Zyklop Mini 1



28 embouts, 1 porte-embouts Rapidaptor, 1 adaptateur 870/1 (hexagone 1/4" sur carré 1/4"). 1 mini-cliquet à embouts Zyklop Mini 1 Wera, réalisation 100 % acier forgé ; convenant pour l'admission d'embouts à emmanchement hexagonal 1/4" d'après la norme DIN ISO 1173-C 6,3 et E 6,3 ainsi que des séries 1 et 4 Wera ; l'adaptateur Wera 870/1 permet également l'utilisation de douilles 1/4"

05073640001	
⊙	8001 A 1x 1/4"x87,0
⊙	870/1 1x 1/4"x25 <sup>1)</sup>
⊙	889/4/1 K 1x 1/4"x50
+	851/1 TZ 2x PH 1x25; 3x PH 2x25; 1x PH 3x25
+	855/1 TH 1x PZ 1x25; 3x PZ 2x25; 1x PZ 3x25
⊕	867/1 TZ TORX® 1x TX 10x25; 1x TX 15x25; 1x TX 20x25; 1x TX 25x25; 1x TX 30x25; 1x TX 40x25
⊕	867/1 Z TORX® 1x TX 10x25; 1x TX 15x25; 1x TX 20x25; 1x TX 25x25; 1x TX 30x25
⊖	800/1 TZ 1x 1,0x5,5x25
⊙	840/1 Z 1x 3,0x25; 1x 4,0x25; 1x 5,0x25; 1x 6,0x25; 1x 8,0x25

<sup>1)</sup> Avec bille ; pour douilles à carré à actionnement manuel

## Bit-Check 10 Zyklop Mini 1



9 embouts, extra-rigide, usage universel. 1 mini-cliquet à embouts Wera Zyklop Mini 1, réalisation 100 % acier forgé ; convenant pour l'admission d'embouts à emmanchement hexagonal 1/4" d'après la norme DIN ISO 1173-C 6,3 et E 6,3 ainsi que des séries 1 et 4 Wera ; l'adaptateur Wera 870/1 permet également l'utilisation de douilles 1/4" ; utilisation de douilles 1/4" également possible avec l'adaptateur 870/1 Wera

05073645001	
⊙	8001 A 1x 1/4"x87,0
+	851/1 Z 1x PH 1x25; 1x PH 2x25
+	855/1 Z 1x PZ 1x25; 1x PZ 2x25
⊕	867/1 TORX® 1x TX 15x25; 1x TX 20x25; 1x TX 25x25
⊙	840/1 Z 1x 4,0x25; 1x 5,0x25

## Décapsuleur



Avec manche original Kraftform.

05030005001	
	mm
	148

## 9500 Bloc de magnétisation SB



**Utilisation :** il suffit de faire glisser l'outil sur le côté positif du bloc de magnétisation Wera et la vis tiendra sans problème sur la lame de l'outil. Pour démagnétiser l'outil, le faire passer le long du pôle négatif.

05033404001	
	mm
	64,6

## Valise porte-outils Wera 2go 2



1 valise robuste et indéformable avec des scratchs pour y accrocher les accessoires Wera 2go et toutes troussees et pochettes textiles Wera dotées d'un scratch. Une poignée et une bandoulière amovible et réglable avec un large coussin assurant le confort. Un carquois amovible avec poignée et séparateur réglable pour ajuster l'espace de rangement.

05004351001		
	<b>Wera 2go Container</b>	1x 355,0x330,0x115,0
	<b>Wera 2go 6</b>	1x 38,0x1470,0
	<b>Wera 2go 4</b>	1x 165,0x165,0x105,0

## Boîte à outils Wera 2go 3

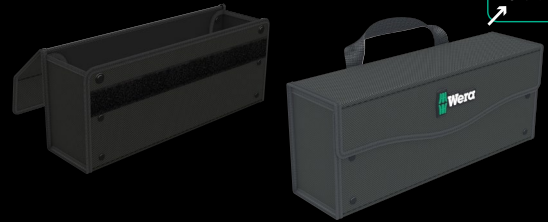

1 boîte à outils robuste et indéformable, vide, à poignée, pour ranger et transporter des outils et du petit matériel. Zone à bandes scratch pour permettre la fixation aux éléments du système Wera 2go. Résistance élevée aux coupures et aux perforations.

	mm	mm	mm
05004352001	130,0	325,0	80,0



## Modularité grâce aux scratchs

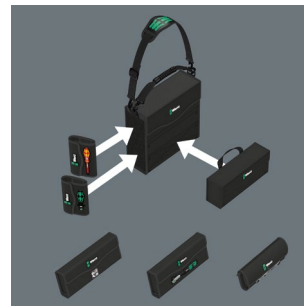

Grâce aux scratch intérieurs et extérieurs, toutes les compositions et accessoires Wera 2go peuvent s'y accrocher. Ceci permet une adaptation idéale à tous les métiers et habitudes de travail.

## Robuste et indéformable



Le matériau robuste et indéformable protège les outils contre les chocs et l'humidité et assure la pérennité de la valise.

## Organisation astucieuse



Pour assurer plus d'ordre et de clarté, le séparateur variable à scratch compris dans le carquois peut être agencé de façon à former cinq compartiments intérieurs.





Équipement d'atelier, compétence en matière  
de conseil pour votre lieu de travail :  
N'hésitez pas à nous contacter. Nous nous  
ferons un plaisir d'équiper votre atelier.

Nous nous réservons le droit de modifier à tout moment  
et sans préavis l'ensemble des indications portées dans  
ce catalogue relativement aux caractéristiques des pro-  
duits, modèles et versions. Nous déclinons toute respon-  
sabilité pour les fautes ou erreurs d'impression.



Wera Outillages S.A.S.  
13, rue Ampère  
F-67500 Haguenau, France

Téléphone : +33 9 72 61 16 52  
E-Mail : [info@wera-outillages.fr](mailto:info@wera-outillages.fr)

Wera Werkzeuge GmbH  
Korzter Straße 21-25  
D-42349 Wuppertal

Phone: +49 (0)202/40 45-0  
E-Mail: [info@wera.de](mailto:info@wera.de)

[www.wera.de](http://www.wera.de)



FR 05 510179 001 - 0056234 - 01 - 2024